













Stalprodukt

ZAMOŚĆ Sp. z o.o.

KATALOG 2023

DRZWI I BRAMY

SPIS TREŚCI:

| | | |
|---|---------------------------------------|------------|
|  | NOWOŚCI | 3 |
|  | DRZWI ZEWNĘTRZNE | 11 |
| | BUDOWA | 11 |
| | PRZESZKLONE | 29 |
| | PRZESZKLONE Z APLIKACJAMI | 57 |
| | Z APLIKACJAMI | 67 |
| | PEŁNE | 71 |
|  | DRZWI ZEWNĘTRZNE DWUSKRZYDŁOWE | 83 |
|  | DRZWI ZEWNĘTRZNE Z NAŚWIETLAMI | 87 |
|  | DRZWI ANTYWŁAMANIOWE | 93 |
| | BUDOWA | 93 |
| | Z TŁOCZENIAMI | 105 |
| | Z APLIKACJAMI | 117 |
|  | DRZWI TECHNICZNE | 121 |
| | BUDOWA | 121 |
|  | BRAMY SEGMENTOWE GARAŻOWE | 127 |
|  | BRAMY SEGMENTOWE PRZEMYSŁOWE | 139 |
|  | STOLARKA ALUMINIOWA | 149 |
|  | INFORMACJE TECHNICZNE | 153 |

W poszczególnych działach katalogu prezentujemy wizualizacje wybranych modeli, pełna lista wzorów tłoczeń, przeszkleń i aplikacji znajduje się w katalogu na stronach 175-179 oraz w konfiguratorze www.futryna24.pl

Informacje ogólne

- Cennik obowiązuje od 1 kwietnia 2023 roku - wszystkie dotychczasowe cenniki tracą ważność
- Wszelkie informacje zawarte w katalogu nie stanowią oferty w rozumieniu Kodeksu Cywilnego i są publikowane wyłącznie do celów informacyjnych bez żadnej odpowiedzialności
- Rysunki zamieszczone w katalogu są jedynie rysunkami poglądowymi
- Przedstawione kolory i wzory mogą różnić się od rzeczywistych
- Kolory z palety RAL dostępne są na specjalne zamówienie
- Zamówienie niestandardowe wydłuża czas realizacji i zwiększa cenę produktu
- Producent zastrzega sobie prawo do wprowadzania bez uprzedzeń zmian parametrów technicznych oraz wyposażenia w produkowanych wyrobach
- Deklarowane parametry współczynników Ud dotyczą wymiarów referencyjnych
- Wszelkie prawa zastrzeżone © Stalprodukt-Zamość Spółka z o.o.

NOWOŚCI



DRZWI 72 ECOTHERM

Najważniejszą z nowości przygotowanych przez firmę Stalprodukt-Zamość na 2023 rok są drzwi 72 Ecotherm.

Doskonałe uszczelnienie, wyeliminowanie na etapie konstrukcyjnym potencjalnych przedmuchów na łączeniu skrzydła z ościeżnicą i progami dające wymierne oszczędności powstałe w wyniku eliminacji strat ciepła to tylko niektóre z zalet czterostronnej przylgi, w którą są wyposażone nowe drzwi stalowe.

Drzwi 72 Ecotherm to skrzydło o grubości 72 mm z czterostronną przylgą, wypełnione pianką poliuretanową, wykonane z ocynkowanej blachy laminowanej lub lakierowanej o grubości 0,6 mm złożone z ościeżnicą stalowo-drewnianą, której wykonanie z dwóch bloków klejonej sosnowej oraz dwóch elementów z blachy ocynkowanej laminowanej lub lakierowanej, o grubościach odpowiednio 0,6 mm i 1,2 mm, pozwala na zachowanie wyjątkowej sztywności oraz doskonałej izolacyjności termicznej. Zestaw uzupełnia próg aluminiowy z przekładką termiczną, zalecamy trójwarstwowy montaż tzw. ciepły z wykorzystaniem podwaliny podprogowej.



OPCJONALNE WYKONANIE DRZWI W KLASIE RC2

dla drzwi o grubości 72 i 85 mm



Z myślą o budownictwie jednorodzinym poszerzamy ofertę wprowadzając możliwość wykonania drzwi o grubości 72 mm i 85 mm w klasie RC2.

Podwyższona odporność na włamanie może występować we wszystkich opcjach wykonania drzwi, w tym także w drzwiach przeszklonych szybami antywłamaniowymi oraz w drzwiach z naświetlami.

NOWE ANTABY

Do znanej już antaby stalowej Mediolan, której gięta forma idealnie wpasowuje się w naszą kolekcję przeszkleń, tłoczeń i aplikacji dołączają kolejne intrygujące pozycje: Ferrara i Arezzo.

Polskie antaby stalowe o doskonałej jakości wykonania oraz ciekawej formie stanowią uzupełnienie kolekcji nowoczesnych pochwytów dla drzwi stalowych produkowanych przez Stalprodukt-Zamość Sp. z o.o.

FERRARA



AREZZO



PRZESZKLENIE DRZWIOWE Z RAMKĄ WYKONANĄ Z CZARNEGO SZKŁA



Czarne szkło dodaje eleganckiego sznytu drzwiom zewnętrznym. Idealnie gładka powierzchnia oraz subtelna praca ze światłem to główne zalety ramek wykonanych z tego materiału. Cieszymy się, że ta wyrefinowana forma przeszkleń drzwiowych jest już w naszej ofercie.

Czarny lacobel kryje się pod numerami S80 i S81.

PAKIETY SZYBOWE Z CIEPŁĄ RAMKĄ



Obecna sytuacja rynkowa sprawia, że producenci drzwi kładą duży nacisk na rozwój swoich produktów w stronę coraz lepszych parametrów termicznych, nic dziwnego ekologia i ekonomia idą tu w parze. Decydując się na wybór drzwi zewnętrznych konsumenci zwracają uwagę nie tylko na design, ale także na walory pozaestetyczne do których zaliczamy parametr przenikalności cieplnej.

W związku z ciągłym rozwojem produktów zdecydowaliśmy się zastąpić dotychczasowe pakiety szybowe w drzwiach o grubości 72 mm pakietami szybowymi z ciepłymi ramkami. Wierzymy, że zmiany jakie wprowadzamy spotkają się z życzliwym odbiorem zarówno po stronie naszych obecnych jak i potencjalnych partnerów biznesowych.

Drzwi wejściowe to tło wielu ważnych wydarzeń w Twoim życiu - powitań i pożegnań. Spraw, by to tło odzwierciedlało Twój charakter. Stalowe drzwi wejściowe dają niesamowite możliwości w zakresie wyboru koloru, a przy tym nie rujną budżetu domowego.

Nowe kolory laminatów w ofercie Stalprodukt-Zamość:

CZERWONY

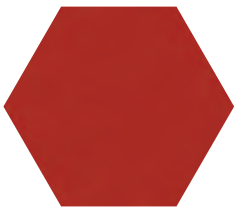

NIEBIESKI

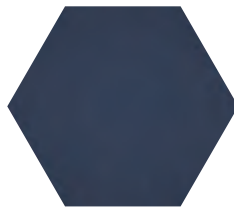

ZIELONY

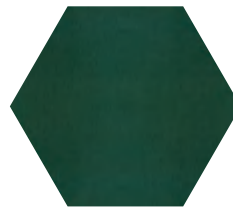

CZARNY
STRUKTURA



ZAMEK ELEKTROMAGNETYCZNY AV3

z czytnikiem linii papilarnych

Coraz popularniejszą alternatywą dla tradycyjnej klamki stają się różnego typu produkty, które wykorzystują technologię do ułatwiania i upraszczania życia – zamiast klucza – odcisk palca.

Jednorazowe zaprogramowanie linii papilarnych pozwala na wygodne otwieranie drzwi odciskiem palca. Problem zgubienia kluczy zostaje wyeliminowany. Ten innowacyjny system kontroli dostępu uwzględnia również niewielkie zmiany np. powiększanie się palca u dzieci w miarę wzrostu.

Połączenie czytnika z zamkiem wielopunktowym automatycznym z elektrycznym otwieraniem to niezwykle komfortowy sposób otwierania drzwi – wystarczy dotknąć skaner, a drzwi same się otworzą.

Drzwi z zamkiem elektromagnetycznym wyceniane są na indywidualne zapytanie.



CZYSTE POWIETRZE to ogólnopolski program, którego celem jest poprawa jakości powietrza oraz zmniejszenie emisji gazów cieplarnianych poprzez wymianę źródeł ciepła i poprawę efektywności energetycznej domów jednorodzinnych.

Tabela zamieszczona poniżej zawiera zestawienie modeli drzwi produkowanych przez Stalprodukt-Zamość, które spełniają wymagania techniczne określone w tym programie.

| NAZWA | GRUBOŚĆ | WYPEŁNIENIE | PRZESZKLENIE | OŚCIEŻNICA | PRÓG | ROZMIAR | UD W/(M2XK) |
|--------------------------------------|---------|----------------------|----------------------|-------------------|------------|-----------|-------------|
| MASTER THERM | 101 mm | PIANA POLIURETANOWA | PEŁNE | STALOWO-DREWNIANA | ALUMINIOWY | 1000 | 0,63 |
| | | | | | | 900 | 0,65 |
| | | | | | | 800 | 0,68 |
| MASTER THERM | 101 mm | PIANA POLIURETANOWA | PRZESZKŁONE | STALOWO-DREWNIANA | ALUMINIOWY | 1000 | 0,70 |
| | | | | | | 900 | 0,73 |
| | | | | | | 800 | 0,76 |
| ECOTHERM | 72 mm | PIANA POLIURETANOWA | PEŁNE | STALOWO-DREWNIANA | ALUMINIOWY | WYM. REF. | 0,88 |
| | 72 mm | PIANA POLIURETANOWA | PRZESZKŁONE | STALOWO-DREWNIANA | ALUMINIOWY | WYM. REF. | 0,96 |
| 85 PREMIUM PLUS 85 PREMIUM H PLUS | 85 mm | PIANA POLIURETANOWA | PEŁNE | STALOWO-DREWNIANA | ALUMINIOWY | WYM. REF. | 0,91 |
| 85 PREMIUM PLUS 85 PREMIUM H PLUS | 85 mm | PIANA POLIURETANOWA | PRZESZKŁONE | STALOWO-DREWNIANA | ALUMINIOWY | WYM. REF. | 1,0 |
| 85 PREMIUM | 85 mm | PIANA POLIURETANOWA | PEŁNE | STALOWA | STALOWY | WYM. REF. | 1,1 |
| 85 PREMIUM | 85 mm | PIANA POLIURETANOWA | PRZESZKŁONE | STALOWA | STALOWY | WYM. REF. | 1,3 |
| 85 STANDARD | 85 mm | POLISTYREN SPIENIONY | PEŁNE | STALOWA | STALOWY | WYM. REF. | 1,2 |
| 85 STANDARD | 85 mm | POLISTYREN SPIENIONY | PRZESZKŁONE | STALOWA | STALOWY | WYM. REF. | 1,3 |
| 72 PREMIUM PLUS 72 PREMIUM H PLUS | 72 mm | PIANA POLIURETANOWA | PEŁNE | STALOWO-DREWNIANA | ALUMINIOWY | WYM. REF. | 1,0 |
| 72 PREMIUM PLUS 72 PREMIUM H PLUS | 72 mm | PIANA POLIURETANOWA | PRZESZKŁONE PVC/INOX | STALOWO-DREWNIANA | ALUMINIOWY | WYM. REF. | 1,1 |
| 72 PREMIUM | 72 mm | PIANA POLIURETANOWA | PEŁNE | STALOWA | STALOWY | WYM. REF. | 1,2 |
| 72 PREMIUM | 72 mm | PIANA POLIURETANOWA | PRZESZKŁONE | STALOWA | STALOWY | WYM. REF. | 1,3 |
| 72 STANDARD | 72 mm | POLISTYREN SPIENIONY | PEŁNE | STALOWA | STALOWY | WYM. REF. | 1,3 |
| 55 PREMIUM PLUS | 55 mm | PIANA POLIURETANOWA | PEŁNE | STALOWO-DREWNIANA | ALUMINIOWY | WYM. REF. | 1,2 |
| 55 PREMIUM | 55 mm | PIANA POLIURETANOWA | PEŁNE | STALOWA | STALOWY | WYM. REF. | 1,2 |
| 55 STANDARD | 55 mm | POLISTYREN SPIENIONY | PEŁNE | STALOWA | STALOWY | WYM. REF. | 1,3 |

| NAZWA | GRUBOŚĆ | WYPEŁNIENIE | PRZESZKLENIE | OŚCIEŻNICA | PRÓG | ROZMIAR | UD W/(M ² XK) |
|---------------------------|---------|----------------------|-----------------|---------------------------|------------|-----------|-----------------------------|
| POZOSTAŁE OPCJE WYKONANIA | 85 mm | PIANA POLIURETANOWA | PEŁNE | ALUMINIOWA Z WYPEŁNIENIEM | ALUMINIOWY | WYM. REF. | 0,80 |
| | 85 mm | PIANA POLIURETANOWA | PEŁNE | ALUMINIOWA | ALUMINIOWY | WYM. REF. | 0,85 |
| | 85 mm | PIANA POLIURETANOWA | PRZESZKŁONE | ALUMINIOWA | ALUMINIOWY | WYM. REF. | 0,96 |
| | 85 mm | POLISTYREN SPIENIONY | PEŁNE | ALUMINIOWA | ALUMINIOWY | WYM. REF. | 0,93 |
| | 85 mm | POLISTYREN SPIENIONY | PRZESZKŁONE | ALUMINIOWA | ALUMINIOWY | WYM. REF. | 1,0 |
| | 72 mm | PIANA POLIURETANOWA | PEŁNE | ALUMINIOWA | ALUMINIOWY | WYM. REF. | 0,88 |
| | 72 mm | PIANA POLIURETANOWA | PRZESZKŁONE | ALUMINIOWA | ALUMINIOWY | WYM. REF. | 0,97 |
| | 72 mm | POLISTYREN SPIENIONY | PEŁNE | ALUMINIOWA | ALUMINIOWY | WYM. REF. | 0,98 |
| | 72 mm | PIANA POLIURETANOWA | PEŁNE | STALOWO-DREWNIANA | STALOWY | WYM. REF. | 1,0 |
| | 72 mm | PIANA POLIURETANOWA | PEŁNE | ALUMINIOWA | STALOWY | WYM. REF. | 1,1 |
| | 72 mm | POLISTYREN SPIENIONY | PEŁNE | STALOWO-DREWNIANA | ALUMINIOWY | WYM. REF. | 1,1 |
| | 72 mm | POLISTYREN SPIENIONY | PEŁNE | ALUMINIOWA | STALOWY | WYM. REF. | 1,2 |
| | 72 mm | PIANA POLIURETANOWA | PRZESZKŁONE | STALOWO-DREWNIANA | STALOWY | WYM. REF. | 1,3 |
| | 72 mm | PIANA POLIURETANOWA | PRZESZKŁONE | ALUMINIOWA | STALOWY | WYM. REF. | 1,3 |
| | 72 mm | POLISTYREN SPIENIONY | PRZESZKŁONE PVC | STALOWO-DREWNIANA | ALUMINIOWY | WYM. REF. | 1,3 |
| | 55 mm | PIANA POLIURETANOWA | PEŁNE | ALUMINIOWA | STALOWY | WYM. REF. | 1,1 |
| | 55 mm | PIANA POLIURETANOWA | PEŁNE | STALOWO-DREWNIANA | STALOWY | WYM. REF. | 1,1 |
| | 55 mm | POLISTYREN SPIENIONY | PEŁNE | STALOWO-DREWNIANA | STALOWY | WYM. REF. | 1,3 |

CIEPŁY MONTAŻ

Firma Stalprodukt-Zamość od dwóch lat prowadzi szkolenia z montażu mechanicznego, a od 2023 roku angażuje się także w propagowanie idei "ciepłego montażu". Na przełomie stycznia i lutego Spółka uczestniczyła w wydarzeniu "Monteriada" na Targach Budma w Poznaniu, gdzie podczas partnerskich montażów z firmami Selena (Tytans Wins), Soudal i Nyxon prezentowane były nowoczesne techniki montażu przy użyciu taśm rozprężnych, membran, pian oraz podwalin podprogowych. Szeroki wybór możliwości technicznych pozwala na zastosowanie montażu trójwarstwowego zarówno przy wymianie stolarki otworowej jak i w nowym budownictwie.

Montaż trójwarstwowy potocznie zwany „ciepłym montażem” to przede wszystkim energooszczędność oraz rozwiązanie zapewniające doskonałe uszczelnienie miejsc, w których najczęściej dochodzi do utraty ciepła i osadzania się wilgoci. To również zapewnienie, że wysokiej klasy stolarka otworowa jest zamontowana w sposób profesjonalny.

Nawet najwyższej klasy drzwi tracą swoje właściwości kiedy są zamontowane w sposób nieprawidłowy.

DOSTĘPNE KOLORY OKLEIN

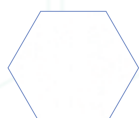

BIAŁY



BIAŁY DREWNOPODOBNY



JASNOZARY



BETON



DĄB BIELONY



DĄB SONOMA



DĄB SHEFFIELD



DĄB TURNER



WINCHESTER



ZŁOTY DĄB

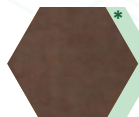

CORTEN



CIEMNY ORZECH



DĄB RUSTICAL



HORIZONTAL



CIEMNY MAHOŃ



DĄB BAGIENNY



ANTRACYT CIEMNY



ANTRACYT DREWNOPODOBNY



CZARNY DREWNOPODOBNY

NOWE KOLORY W OFERCIE



CZERWONY



NIEBIESKI

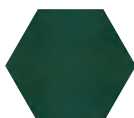

ZIELONY



CZARNY SrukTura

* KOLORY DOSTĘPNE DO WYCZERPANIA ZAPASÓW

OKREŚLANIE KIERUNKU OTWIERANIA DRZWI

DRZWI PRAWY
JEŚLI ZAWIASY WIDOCZNE SĄ PO PRAWEJ STRONIE

DRZWI PRAWY
OTWIERANE DO
WEWNĄTRZ

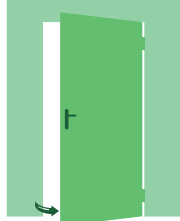

DRZWI PRAWY
OTWIERANE NA
ZEWNĄTRZ

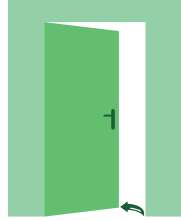

DRZWI LEWE
JEŚLI ZAWIASY WIDOCZNE SĄ PO LEWEJ STRONIE

DRZWI LEWE
OTWIERANE
NA ZEWNĄTRZ

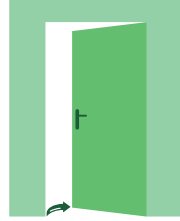

DRZWI LEWE
OTWIERANE
DO WEWNĄTRZ

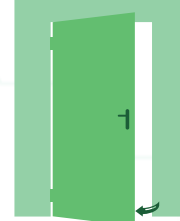

DRZWI ZEWNĘTRZNE



BUDOWA

101 MASTER THERM

 Ud od 0,70 W/(m²K)

DRZWI PRZESZKLONE

 Ud od 0,63 W/(m²K)

DRZWI PEŁNE

 Rw = 30 dB

WSKAŹNIK IZOLACYJNOŚCI AKUSTYCZNEJ DLA DRZWI PEŁNYCH

SKRZYDŁO O GRUBOŚCI 101 MM Z CZTEROSTRONNĄ PRZYLGĄ, KTÓREGO KONSTRUKCJA OPARTA JEST NA PEŁNYM DREWNIANYM RAMIAKU, WYKONANE Z OCYNKOWANEJ BLACHY LAMINOWANEJ O GRUBOŚCI 0,6 MM, WYPEŁNIONE PIANĄ POLIURETANOWĄ, WYPOSAŻONE W DWIE USZCZELKI

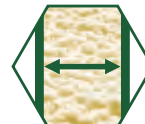

CZTERY BOLCE ANTYWYWAŻENIOWE PO STRONIE ZAWIASOWEJ DRZWI



TRZY ZAWIASY 3D Z OSŁONKAMI REGULOWANE W TRZECH PŁASZCZYZNACH



WIELOPUNKTOWY ZAMEK LISTWOWY HAKOWO-BOLCOWY Z CICHĄ ZAPADKĄ



TRZY ZACZEPY ZAMKA LISTWOWEGO Z REGULOWANYM DOCISKIEM

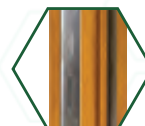

OŚCIEŻNICA STALOWO-DREWNIANA SKŁADAJĄCA SIĘ Z BLACHY OCYNKOWANEJ O GRUBOŚCI 0,6 MM ORAZ KLEJONKI SOSNOWEJ, LAMINOWANA W KOLORZE SKRZYDŁA, WYPOSAŻONA W USZCZELKĘ



ZINTEGROWANY Z OŚCIEŻNICĄ PRÓG ALUMINIOWY Z PRZEKŁADKĄ TERMICZNĄ



KLAMKA STP-H



GAŁKO-WKŁADKA



OPCJE WYKONANIA ZA DOPŁATĄ



ATESTOWANA WKŁADKA W KL. B



BEZPIECZEŃSTWO KLASA RC2
OPCJA ZAWIERA ATESTOWANE WKŁADKI W KL. B ORAZ KLAMKĘ STP-H/K2

72 ECOTHERM

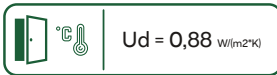
Ud = 0,88 W/(m²K)

DRZWI PEŁNE

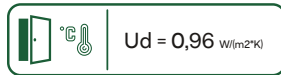
Ud = 0,96 W/(m²K)

DRZWI PRZESZKLONE



Rw = 30 dB

WSKAŹNIK IZOLACYJNOŚCI AKUSTYCZNEJ
DLA DRZWI PEŁNYCHDRZWI POD
WYMIAR

SKRZYDŁO O GRUBOŚCI 72 MM Z CZTEROSTRONNĄ PRZYLGĄ,
WYKONANE Z OCYNKOWANEJ BLACHY LAMINOWANEJ O GRUBOŚCI 0,6 MM,
WYPEŁNIONE PIANĄ POLIURETANOWĄ,
WYPOSAŻONE W USZCZELKĘ



TRZY BOLCE ANTYWYWAŻENIOWE
PO STRONIE ZAWIASOWEJ DRZWI



TRZY ZAWIASY 3D Z OSŁONKAMI
REGULOWANE W TRZECH PŁASZCZYZNACH



TRZYRYGLOWY ZAMEK GÓRNY



TRZYRYGLOWY ZAMEK GŁÓWNY



ZACZEP ZAMKA Z REGULOWANYM DOCISKIEM



OŚCIEŻNICA STALOWO-DREWNIANA SKŁADAJĄCA SIĘ
Z BLACHY OCYNKOWANEJ O GRUBOŚCI 0,6 - 1,2 MM
ORAZ KLEJONKI SOSNOWEJ,
LAMINOWANA W KOLORZE SKRZYDŁA,
WYPOSAŻONA W USZCZELKĘ

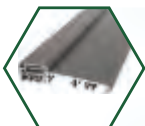

ZINTEGROWANY Z OŚCIEŻNICĄ
PRÓG ALUMINIOWY Z PRZEKŁADKĄ TERMICZNĄ



KLAMKA STP-H



WKŁADKA I GAŁKO-WKŁADKA



85 PREMIUM H ALU

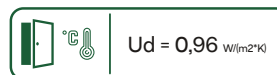

Ud = 0,96 W/(m²·K)

DRZWI PRZESZKŁONE

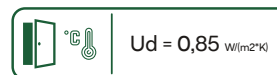

Ud = 0,85 W/(m²·K)

DRZWI PEŁNE



DRZWI POD WYMIAR



Rw = 30 dB

WSKAŹNIK IZOLACYJNOŚCI AKUSTYCZNEJ DLA DRZWI PEŁNYCH



SKRZYDŁO O GRUBOŚCI 85 MM Z TRÓJSTRONNĄ PRZYLGĄ, WYKONANE Z OCYNKOWANEJ BLACHY LAMINOWANEJ O GRUBOŚCI 0,6 MM, WYPEŁNIONE PIANĄ POLIURETANOWĄ, WYPOSAŻONE W USZCZELKĘ

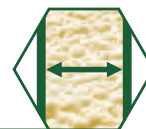

TRZY BOLCE ANTYWYWAŻENIOWE PO STRONIE ZAWIASOWEJ DRZWI



TRZY ZAWIASY Z5



WIELOPUNKTOWY ZAMEK LISTWOWY MACO WYPOSAŻONY W TRZY JĘZYKI Z CICHĄ ZAPADKĄ



TRZY ZACZEPY ZAMKA LISTWOWEGO Z REGULOWANYM DOCISKIEM



OŚCIEŻNICA ALUMINIOWA Z PRZEKŁADKĄ TERMICZNĄ



ZINTEGROWANY Z OŚCIEŻNICĄ PRÓG ALUMINIOWY Z PRZEKŁADKĄ TERMICZNĄ

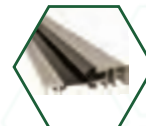

KLAMKA STP-H



GAŁKO-WKŁADKA



OPCJE WYKONANIA ZA DOPLATĄ



ATESTOWANA WKŁADKA W KL. B



BEZPIECZEŃSTWO KLASA RC2

OPCJA ZAWIERA ATESTOWANE WKŁADKI W KL. B ORAZ KLAMKĘ STP-H/K2



ZAWIAS 3D



OŚCIEŻNICA ALUMINIOWA Z WYPEŁNIENIEM

85 PREMIUM H PLUS

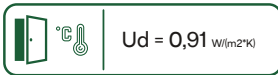
 $U_d = 0,91 \text{ W/(m}^2\text{K)}$

DRZWI PEŁNE

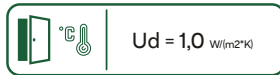
 $U_d = 1,0 \text{ W/(m}^2\text{K)}$

DRZWI PRZESZKŁONE

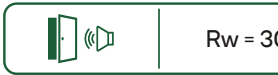
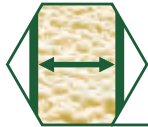
 $R_w = 30 \text{ dB}$
WSKAŹNIK IZOLACYJNOŚCI AKUSTYCZNEJ
DLA DRZWI PEŁNYCHDRZWI POD
WYMIAR

SKRZYDŁO O GRUBOŚCI 85 MM Z TRÓJSTRONNĄ PRZYLGĄ,
WYKONANE Z OCYNKOWANEJ BLACHY LAMINOWANEJ O GRUBOŚCI 0,6 MM,
WYPEŁNIONE PIANĄ POLIURETANOWĄ,
WYPOSAŻONE W USZCZELKĘ



TRZY BOLCE ANTYWYWAŻENIOWE
PO STRONIE ZAWIASOWEJ DRZWI



TRZY ZAWIASY 3D WZMACNIANE, DWUTRZPIENIOWE, Z OSŁONKAMI
REGULOWANE W TRZECH PŁASZCZYZNACH



WIELOPUNKTOWY ZAMEK LISTWOWY MACO
WYPOSAŻONY W TRZY JĘZYKI Z CICHĄ ZAPADKĄ



TRZY ZACZEPY ZAMKA LISTWOWEGO
Z REGULOWANYM DOCISKIEM



OŚCIEŻNICA STALOWO-DREWNIANA SKŁADAJĄCA SIĘ
Z BLACHY OCYNKOWANEJ O GRUBOŚCI 0,6 - 1,2 MM
ORAZ KLEJONKI SOSNOWEJ,
LAMINOWANA W KOLORZE SKRZYDŁA,
WYPOSAŻONA W USZCZELKĘ

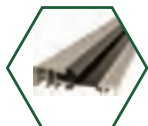

ZINTEGROWANY Z OŚCIEŻNICĄ
PRÓG ALUMINIOWY Z PRZEKŁADKĄ TERMICZNĄ



KLAMKA STP-H



GAŁKO-WKŁADKA



OPCJE WYKONANIA ZA DOPLATĄ



ATESTOWANA
WKŁADKA W KL. B



BEZPIECZEŃSTWO KLASA RC2
OPCJA ZAWIERA ATESTOWANE
WKŁADKI W KL. B
ORAZ KLAMKĘ STP-H/K2

85 PREMIUM ALU

Ud = 0,96 W/(m²·K)

DRZWI PRZESZKLONE

Ud = 0,85 W/(m²·K)

DRZWI PEŁNE

DRZWI POD WYMIAR

Rw = 30 dB

WSKAŹNIK IZOLACYJNOŚCI AKUSTYCZNEJ DLA DRZWI PEŁNYCH

SKRZYDŁO O GRUBOŚCI 85 MM Z TRÓJSTRONNĄ PRZYLGĄ, WYKONANE Z OCYNKOWANEJ BLACHY LAMINOWANEJ O GRUBOŚCI 0,6 MM, WYPEŁNIONE PIANĄ POLIURETANOWĄ, WYPOSAŻONE W USZCZELKĘ

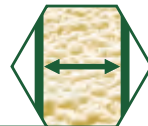

TRZY BOLCE ANTYWYWAŻENIOWE PO STRONIE ZAWIASOWEJ DRZWI



TRZY ZAWIASY Z5



TRZYRYGLOWY ZAMEK GÓRNY



TRZYRYGLOWY ZAMEK GŁÓWNY



ZACZEP ZAMKA Z REGULOWANYM DOCISKIEM



OŚCIEŻNICA ALUMINIOWA Z PRZEKŁADKĄ TERMICZNĄ



ZINTEGROWANY Z OŚCIEŻNICĄ PRÓG ALUMINIOWY Z PRZEKŁADKĄ TERMICZNĄ

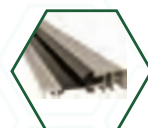

KLAMKA STP-H



GAŁKO-WKŁADKA



OPCJE WYKONANIA ZA DOPLATĄ



ATESTOWANA WKŁADKA W KL. B



BEZPIECZEŃSTWO KLASA RC2

OPCJA ZAWIERA ATESTOWANE WKŁADKI W KL. B ORAZ KLAMKĘ STP-H/K2



ZAWIAS 3D



OŚCIEŻNICA ALUMINIOWA Z WYPEŁNIENIEM

85 PREMIUM PLUS

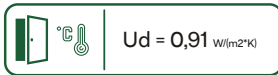
Ud = 0,91 W/(m²·K)

DRZWI PEŁNE

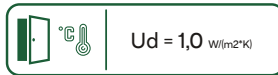
Ud = 1,0 W/(m²·K)

DRZWI PRZESZKLONE



Rw = 30 dB

WSKAŹNIK IZOLACYJNOŚCI AKUSTYCZNEJ
DLA DRZWI PEŁNYCHDRZWI POD
WYMIAR

SKRZYDŁO O GRUBOŚCI 85 MM Z TRÓJSTRONNĄ PRZYLGĄ,
WYKONANE Z OCYNKOWANEJ BLACHY LAMINOWANEJ O GRUBOŚCI 0,6 MM,
WYPEŁNIONE PIANĄ POLIURETANOWĄ,
WYPOSAŻONE W USZCZELKĘ



TRZY BOLCE ANTYWYWAŻENIOWE
PO STRONIE ZAWIASOWEJ DRZWI



TRZY ZAWIASY 3D WZMACNIANE, DWUTRZPIENIOWE, Z OSŁONKAMI
REGULOWANE W TRZECH PŁASZCZYZNACH



TRZYRYGLOWY ZAMEK GÓRNY



TRZYRYGLOWY ZAMEK GŁÓWNY



ZACZEP ZAMKA Z REGULOWANYM DOCISKIEM



OŚCIEŻNICA STAŁOWO-DREWNIANA SKŁADAJĄCA SIĘ
Z BLACHY OCYNKOWANEJ O GRUBOŚCI 0,6 - 1,2 MM
ORAZ KLEJONKI SOSNOWEJ,
LAMINOWANA W KOLORZE SKRZYDŁA,
WYPOSAŻONA W USZCZELKĘ

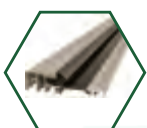

ZINTEGROWANY Z OŚCIEŻNICĄ
PRÓG ALUMINIOWY Z PRZEKŁADKĄ TERMICZNĄ



KLAMKA STP-H



WKŁADKA I GAŁKO-WKŁADKA



OPCJE WYKONANIA ZA DOPLATĄ

ATESTOWANA
WKŁADKA W KL. B

BEZPIECZEŃSTWO KLASA RC2

OPCJA ZAWIERA ATESTOWANE
WKŁADKI W KL. B
ORAZ KLAMKĘ STP-H/K2

85 PREMIUM

Ud = 1,3 W/m²Kl

DRZWI PRZESZKŁONE

Ud = 1,1 W/m²Kl

DRZWI PEŁNE

DRZWI POD WYMIAR

Rw = 30 dB

WSKAŹNIK IZOLACYJNOŚCI AKUSTYCZNEJ DLA DRZWI PEŁNYCH



SKRZYDŁO O GRUBOŚCI 85 MM Z TRÓJSTRONNĄ PRZYLGĄ, WYKONANE Z OCYNKOWANEJ BLACHY LAMINOWANEJ O GRUBOŚCI 0,6 MM, WYPEŁNIONE PIANĄ POLIURETANOWĄ, WYPOSAŻONE W USZCZELKĘ



TRZY BOLCE ANTYWYWAŻENIOWE PO STRONIE ZAWIASOWEJ DRZWI



TRZY ZAWIASY TRÓJDZIELNE Z5



TRZYRYGLOWY ZAMEK GÓRNY



TRZYRYGLOWY ZAMEK GŁÓWNY



ZACZEP ZAMKA Z REGULOWANYM DOCISKIEM



OŚCIEŻNICA STALOWA WYKONANA Z BLACHY OCYNKOWANEJ O GRUBOŚCI 1,2 MM, LAMINOWANA W KOLORZE SKRZYDŁA, WYPOSAŻONA W USZCZELKĘ



ZINTEGROWANY Z OŚCIEŻNICĄ PRÓG STALOWY Z USZCZELKĄ

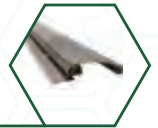

KLAMKA STP-H



WKŁADKA I GAŁKO-WKŁADKA



DOSTĘPNE MODELE OŚCIEŻNIC

W STANDARDZIE



ZA DOPLATĄ



OPCJE WYKONANIA ZA DOPLATĄ



ATESTOWANA WKŁADKA W KL. B

BEZPIECZEŃSTWO KLASA RC2

OPCJA ZAWIERA ATESTOWANE WKŁADKI W KL. B ORAZ KLAMKĘ STP-H/K2



85 STANDARD

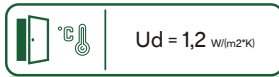

Ud = 1,2 W/(m²·K)

DRZWI PEŁNE

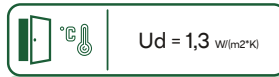

Ud = 1,3 W/(m²·K)

DRZWI PRZESZKLONE



Rw = 30 dB

WSKAŹNIK IZOLACYJNOŚCI AKUSTYCZNEJ
DLA DRZWI PEŁNYCH



DRZWI POD
WYMIAR

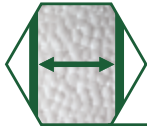

SKRZYDŁO O GRUBOŚCI 85 MM Z TRÓJSTRONNĄ PRZYLGĄ,
WYKONANE Z OCYNKOWANEJ BLACHY LAMINOWANEJ O GRUBOŚCI 0,6 MM,
WYPEŁNIONE POLISTYRENEM SPIENIONYM (STYROPIANEM),
WYPOSAŻONE W USZCZELKĘ



TRZY BOLCE ANTYWYWAŻENIOWE
PO STRONIE ZAWIASOWEJ DRZWI



TRZY ZAWIASY TRÓJDZIELNE Z5



TRZYRYGLOWY ZAMEK GÓRNY



TRZYRYGLOWY ZAMEK GŁÓWNY



ZACZEP ZAMKA Z REGULOWANYM DOCISKIEM

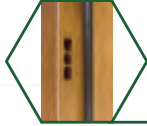

OŚCIEŻNICA STALOWA
WYKONANA Z BLACHY OCYNKOWANEJ O GRUBOŚCI 1,2 MM,
LAMINOWANA W KOLORZE SKRZYDŁA,
WYPOSAŻONA W USZCZELKĘ

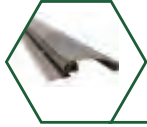

ZINTEGROWANY Z OŚCIEŻNICĄ PRÓG STALOWY Z USZCZELKĄ



KLAMKA STP-H



WKŁADKA I GAŁKO-WKŁADKA



OPCJE WYKONANIA ZA DOPLATĄ



ATESTOWANA
WKŁADKA W KL. B

BEZPIECZEŃSTWO
KLASA RC2

OPCJA ZAWIERA ATESTOWANE
WKŁADKI W KL. B
ORAZ KLAMKĘ STP-H/K2



W STANDARDZIE



FD-25/21/B

ZA DOPLATĄ



ALUMINIOWA
Z PRZEKŁADKĄ TERMICZNĄ



STALOWO-DREWNIANA
Z ZAWIASEM 3D



ALUMINIOWA
Z WYPEŁNIENIEM

DOSTĘPNE MODELE OŚCIEŻNIC

72 PREMIUM H ALU

 Ud = 0,97 W/(m²·K)

DRZWI PRZESZKLONE

 Ud = 0,88 W/(m²·K)

DRZWI PEŁNE

 DRZWI POD WYMIAR

 Rw = 30 dB

WSKAŹNIK IZOLACYJNOŚCI AKUSTYCZNEJ DLA DRZWI PEŁNYCH



SKRZYDŁO O GRUBOŚCI 72 MM Z TRÓJSTRONNĄ PRZYLGĄ, WYKONANE Z OCYNKOWANEJ BLACHY LAMINOWANEJ O GRUBOŚCI 0,6 MM, WYPEŁNIONE PIANĄ POLIURETANOWĄ, WYPOSAŻONE W USZCZELKĘ



TRZY BOLCE ANTYWYWAŻENIOWE PO STRONIE ZAWIASOWEJ DRZWI



TRZY ZAWIASY Z5



WIELOPUNKTOWY ZAMEK LISTWOWO-HAKOWY WINKHAUS



ZACZEP ZAMKA LISTWOWEGO Z REGULOWANYM DOCISKIEM

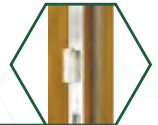

OŚCIEŻNICA ALUMINIOWA Z PRZEKŁADKĄ TERMICZNĄ



ZINTEGROWANY Z OŚCIEŻNICĄ PRÓG ALUMINIOWY Z PRZEKŁADKĄ TERMICZNĄ

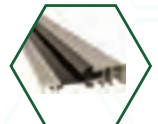

KLAMKA STP-H



GAŁKO-WKŁADKA



OPCJE WYKONANIA ZA DOPLATĄ

 ATESTOWANA WKŁADKA W KL. B

 BEZPIECZEŃSTWO KLASA RC2
OPCJA ZAWIERA ATESTOWANE WKŁADKI W KL. B ORAZ KLAMKĘ STP-H/K2

 ZAWIAS 3D

72 PREMIUM H PLUS

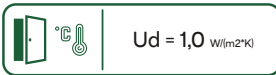
Ud = 1,0 W/(m²·K)

DRZWI PEŁNE

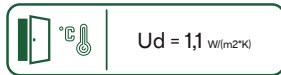
Ud = 1,1 W/(m²·K)

DRZWI PRZESZKLONE

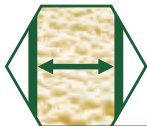

Rw = 30 dB

WSKAŹNIK IZOLACYJNOŚCI AKUSTYCZNEJ
DLA DRZWI PEŁNYCHDRZWI POD
WYMIAR

SKRZYDŁO O GRUBOŚCI 72 MM Z TRÓJSTRONNĄ PRZYLGĄ,
WYKONANE Z OCYNKOWANEJ BLACHY LAMINOWANEJ O GRUBOŚCI 0,6 MM,
WYPEŁNIONE PIANĄ POLIURETANOWĄ,
WYPOSAŻONE W USZCZELKĘ



TRZY BOLCE ANTYWYWAŻENIOWE
PO STRONIE ZAWIASOWEJ DRZWI



TRZY ZAWIASY 3D Z OSŁONKAMI
REGULOWANE W TRZECH PŁASZCZYZNACH



WIELOPUNKTOWY ZAMEK LISTWOWO-HAKOWY WINKHAUS



ZACZEP ZAMKA LISTWOWEGO
Z REGULOWANYM DOCISKIEM



OŚCIEŻNICA STALOWO-DREWNIANA SKŁADAJĄCA SIĘ
Z BLACHY OCYNKOWANEJ O GRUBOŚCI 0,6 - 1,2 MM
ORAZ KLEJONKI SOSNOWEJ,
LAMINOWANA W KOLORZE SKRZYDŁA,
WYPOSAŻONA W USZCZELKĘ

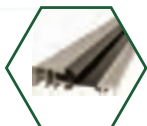

ZINTEGROWANY Z OŚCIEŻNICĄ
PRÓG ALUMINIOWY Z PRZEKŁADKĄ TERMICZNĄ



KLAMKA STP-H



GAŁKO-WKŁADKA



OPCJE WYKONANIA ZA DOPLATĄ



ATESTOWANA
WKŁADKA W KL. B



BEZPIECZEŃSTWO KLASA RC2

OPCJA ZAWIERA ATESTOWANE
WKŁADKI W KL. B
ORAZ KLAMKĘ STP-H/K2

72 PREMIUM ALU

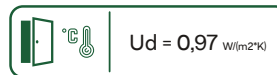

Ud = 0,97 W/(m²·K)

DRZWI PRZESZKLONE

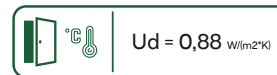

Ud = 0,88 W/(m²·K)

DRZWI PEŁNE



DRZWI POD WYMIAR



Rw = 30 dB

WSKAŹNIK IZOLACYJNOŚCI AKUSTYCZNEJ DLA DRZWI PEŁNYCH



SKRZYDŁO O GRUBOŚCI 72 MM Z TRÓJSTRONNĄ PRZYLGĄ, WYKONANE Z OCYNKOWANEJ BLACHY LAMINOWANEJ O GRUBOŚCI 0,6 MM, WYPEŁNIONE PIANĄ POLIURETANOWĄ, WYPOSAŻONE W USZCZELKĘ

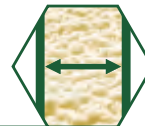

TRZY BOLCE ANTYWYWAŻENIOWE PO STRONIE ZAWIASOWEJ DRZWI



TRZY ZAWIASY Z5



TRZYRYGLOWY ZAMEK GÓRNY



TRZYRYGLOWY ZAMEK GŁÓWNY



ZACZEP ZAMKA Z REGULOWANYM DOCISKIEM



OŚCIEŻNICA ALUMINIOWA Z PRZEKŁADKĄ TERMICZNĄ



ZINTEGROWANY Z OŚCIEŻNICĄ PRÓG ALUMINIOWY Z PRZEKŁADKĄ TERMICZNĄ

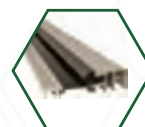

KLAMKA STP-H



WKŁADKA I GAŁKO-WKŁADKA W SYSTEMIE JEDNEGO KLUCZA



OPCJE WYKONANIA ZA DOPLATĄ



ATESTOWANA WKŁADKA W KL. B



BEZPIECZEŃSTWO KLASA RC2

OPCJA ZAWIERA ATESTOWANE WKŁADKI W KL. B ORAZ KLAMKĘ STP-H/K2



ZAWIAS 3D

72 PREMIUM PLUS

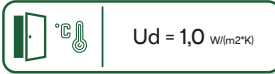
Ud = 1,0 W/(m²·K)

DRZWI PEŁNE

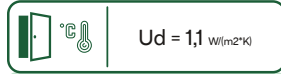
Ud = 1,1 W/(m²·K)

DRZWI PRZESZKLONE



Rw = 30 dB

WSKAŹNIK IZOLACYJNOŚCI AKUSTYCZNEJ
DLA DRZWI PEŁNYCHDRZWI POD
WYMIAR

SKRZYDŁO O GRUBOŚCI 72 MM Z TRÓJSTRONNĄ PRZYLGĄ,
WYKONANE Z OCYNKOWANEJ BLACHY LAMINOWANEJ O GRUBOŚCI 0,6 MM,
WYPEŁNIONE PIANĄ POLIURETANOWĄ,
WYPOSAŻONE W USZCZELKĘ



TRZY BOLCE ANTYWYWAŻENIOWE
PO STRONIE ZAWIASOWEJ DRZWI



TRZY ZAWIASY 3D Z OSŁONKAMI
REGULOWANE W TRZECH PŁASZCZYZNACH



TRZYRYGLOWY ZAMEK GÓRNY



TRZYRYGLOWY ZAMEK GŁÓWNY



ZACZEP ZAMKA Z REGULOWANYM DOCISKIEM



OŚCIEŻNICA STALOWO-DREWNIANA SKŁADAJĄCA SIĘ
Z BLACHY OCYNKOWANEJ O GRUBOŚCI 0,6 - 1,2 MM
ORAZ KLEJONKI SOSNOWEJ,
LAMINOWANA W KOLORZE SKRZYDŁA,
WYPOSAŻONA W USZCZELKĘ

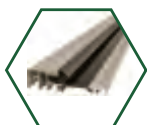

ZINTEGROWANY Z OŚCIEŻNICĄ
PRÓG ALUMINIOWY Z PRZEKŁADKĄ TERMICZNĄ



KLAMKA STP-H



WKŁADKA I GAŁKO-WKŁADKA
W SYSTEMIE JEDNEGO KLUCZA



OPCJE WYKONANIA ZA DOPLATĄ



ATESTOWANA
WKŁADKA W KL. B



BEZPIECZEŃSTWO KLASA RC2

OPCJA ZAWIERA ATESTOWANE
WKŁADKI W KL. B
ORAZ KLAMKĘ STP-H/K2

72 PREMIUM



Ud = 1,3 W/(m²K)

DRZWI PRZESZKLONE



Ud = 1,2 W/(m²K)

DRZWI PEŁNE



DRZWI POD WYMIAR



Rw = 30 dB

WSKAŹNIK IZOLACYJNOŚCI AKUSTYCZNEJ DLA DRZWI PEŁNYCH



SKRZYDŁO O GRUBOŚCI 72 MM Z TRÓJSTRONNĄ PRZYLGĄ, WYKONANE Z OCYNKOWANEJ BLACHY LAMINOWANEJ O GRUBOŚCI 0,6 MM, WYPEŁNIONE PIANĄ POLIURETANOWĄ, WYPOSAŻONE W USZCZELKĘ



TRZY BOLCE ANTYWYWAŻENIOWE PO STRONIE ZAWIASOWEJ DRZWI



TRZY ZAWIASY TRÓJDZIELNE Z5



TRZYRYGLOWY ZAMEK GÓRNY



TRZYRYGLOWY ZAMEK GŁÓWNY



ZACZEP ZAMKA Z REGULOWANYM DOCISKIEM



OŚCIEŻNICA STALOWA WYKONANA Z BLACHY OCYNKOWANEJ O GRUBOŚCI 1,2 MM, LAMINOWANA W KOLORZE SKRZYDŁA, WYPOSAŻONA W USZCZELKĘ

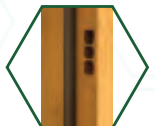

ZINTEGROWANY Z OŚCIEŻNICĄ PRÓG STALOWY Z USZCZELKĄ

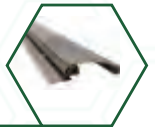

KLAMKA STP-H



WKŁADKA I GAŁKO-WKŁADKA W SYSTEMIE JEDNEGO KLUCZA



DOSTĘPNE MODELE OŚCIEŻNIC

W STANDARDZIE



FD-25/12



FD-25/21/B

ZA DOPLATĄ



ALUMINIOWA Z PRZEKŁADKĄ TERMICZNĄ



STALOWO -DREWNIANA Z ZAWIASEM 3D



FD-25/12 + MĄSKOWNICA

OPCJE WYKONANIA ZA DOPLATĄ



ATESTOWANA WKŁADKA W KL. B

BEZPIECZEŃSTWO KLASA RC2

OPCJA ZAWIERA ATESTOWANE WKŁADKI W KL. B ORAZ KLAMKĘ STP-H/K2



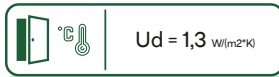

Ud = 1,3 W/(m²*K)

DRZWI PEŁNE

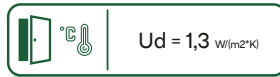

Ud = 1,3 W/(m²*K)

DRZWI PRZESZKLONE



Rw = 30 dB

WSKAŹNIK IZOLACYJNOŚCI AKUSTYCZNEJ
DLA DRZWI PEŁNYCH



DRZWI POD
WYMIAR

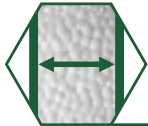

SKRZYDŁO O GRUBOŚCI 72 MM Z TRÓJSTRONNĄ PRZYLGĄ,
WYKONANE Z OCYNKOWANEJ BLACHY LAMINOWANEJ O GRUBOŚCI 0,6 MM,
WYPEŁNIONE POLISTYRENEM SPIENIONYM (STYROPIANEM),
WYPOSAŻONE W USZCZELKĘ



TRZY BOLCE ANTYWYWAŻENIOWE
PO STRONIE ZAWIASOWEJ DRZWI



TRZY ZAWIASY TRÓJDZIELNE Z5



TRZYRYGLOWY ZAMEK GÓRNY



TRZYRYGLOWY ZAMEK GŁÓWNY



ZACZEP ZAMKA Z REGULOWANYM DOCISKIEM

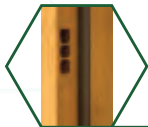

OŚCIEŻNICA STALOWA
WYKONANA Z BLACHY OCYNKOWANEJ O GRUBOŚCI 1,2 MM,
LAMINOWANA W KOLORZE SKRZYDŁA,
WYPOSAŻONA W USZCZELKĘ

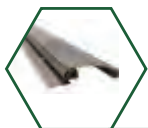

ZINTEGROWANY Z OŚCIEŻNICĄ PRÓG STALOWY Z USZCZELKĄ



KLAMKA STP-H



WKŁADKA I GAŁKO-WKŁADKA W SYSTEMIE JEDNEGO KLUCZA



OPCJE WYKONANIA ZA DOPLATĄ



ATESTOWANA
WKŁADKA W KL. B

BEZPIECZEŃSTWO
KLASA RC2



OPCJA ZAWIERA ATESTOWANE WKŁADKI W KL. B
ORAZ KLAMKĘ STP-H/K2

W STANDARDZIE



FD-25/12



FD-25/21/B

ZA DOPLATĄ



ALUMINIOWA
Z PRZEKŁADKĄ
TERMICZNĄ



STALOWO
-DREWNIANA
Z ZAWIASEM 3D



FD-25/12 +
MASKOWNICA

DOSTĘPNE MODELE OŚCIEŻNIC

55 PREMIUM PLUS

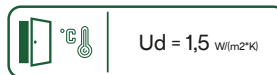

Ud = 1,5 W/(m²·K)

DRZWI PRZESZKLONE



Ud = 1,2 W/(m²·K)

DRZWI PEŁNE



DRZWI POD
WYMIAR



Rw = 27 dB

WSKAŹNIK IZOLACYJNOŚCI AKUSTYCZNEJ
DLA DRZWI PEŁNYCH

SKRZYDŁO O GRUBOŚCI 55 MM Z TRÓJSTRONNĄ PRZYLGĄ, WYKONANE Z OCYNKOWANEJ BLACHY LAMINOWANEJ O GRUBOŚCI 0,6 MM, WYPEŁNIONE PIANĄ POLIURETANOWĄ, WYPOSAŻONE W USZCZELKĘ



TRZY BOLCE ANTYWYWAŻENIOWE PO STRONIE ZAWIASOWEJ DRZWI



TRZY ZAWIASY 3D Z OSŁONKAMI REGULOWANE W TRZECH PŁASZCZYZNACH



TRZYRYGLOWY ZAMEK GÓRNY



TRZYRYGLOWY ZAMEK GŁÓWNY



ZACZEP ZAMKA Z REGULOWANYM DOCISKIEM



OŚCIEŻNICA STALOWO-DREWNIANA SKŁADAJĄCA SIĘ Z BLACHY OCYNKOWANEJ O GRUBOŚCI 0,6 - 1,2 MM ORAZ KLEJONKI SOSNOWEJ, LAMINOWANA W KOLORZE SKRZYDŁA, WYPOSAŻONA W USZCZELKĘ



ZINTEGROWANY Z OŚCIEŻNICĄ PRÓG ALUMINIOWY Z PRZEKŁADKĄ TERMICZNĄ

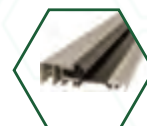

KLAMKA STP-H



WKŁADKA I GAŁKO-WKŁADKA W SYSTEMIE JEDNEGO KLUCZA

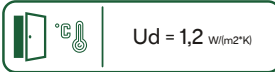

Ud = 1,2 W/(m²·K)

DRZWI PEŁNE

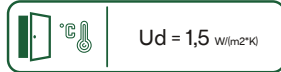
Ud = 1,5 W/(m²·K)

DRZWI PRZESZKLONE

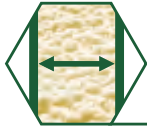

Rw = 27 dB

WSKAŹNIK IZOLACYJNOŚCI AKUSTYCZNEJ
DLA DRZWI PEŁNYCHDRZWI POD
WYMIAR

SKRZYDŁO O GRUBOŚCI 55 MM Z TRÓJSTRONNĄ PRZYLGĄ,
WYKONANE Z OCYNKOWANEJ BLACHY LAMINOWANEJ O GRUBOŚCI 0,6 MM,
WYPEŁNIONE PIANĄ POLIURETANOWĄ,
WYPOSAŻONE W USZCZELKĘ



TRZY BOLCE ANTYWYWAŻENIOWE
PO STRONIE ZAWIASOWEJ DRZWI



TRZY ZAWIASY TRÓJDZIELNE Z5



TRZYRYGLOWY ZAMEK GÓRNY



TRZYRYGLOWY ZAMEK GŁÓWNY



ZACZEP ZAMKA Z REGULOWANYM DOCISKIEM

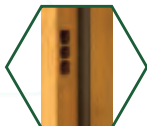

OŚCIEŻNICA STALOWA
WYKONANA Z BLACHY OCYNKOWANEJ O GRUBOŚCI 1,2 MM,
LAMINOWANA W KOLORZE SKRZYDŁA,
WYPOSAŻONA W USZCZELKĘ

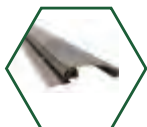

ZINTEGROWANY Z OŚCIEŻNICĄ PRÓG STALOWY Z USZCZELKĄ



KLAMKA STP-H



WKŁADKA I GAŁKO-WKŁADKA W SYSTEMIE JEDNEGO KLUCZA



DOSTĘPNE MODELE OŚCIEŻNIC

W STANDARDZIE



FD-25/12



FD-25/21/B



FD-25/21/C

ZA DOPLATĄ

STALOWO-DREWNIANA
Z ZAWIASEM 3DFD-25/12 +
MASKOWNICA

55 STANDARD



Ud = 1,6 W/(m²K)

DRZWI PRZESZKLONE



Ud = 1,3 W/(m²K)

DRZWI PEŁNE



DRZWI POD
WYMIAR



Rw = 27 dB

WSKAŹNIK IZOLACYJNOŚCI AKUSTYCZNEJ
DLA DRZWI PEŁNYCH

SKRZYDŁO O GRUBOŚCI 55 MM Z TRÓJSTRONNĄ PRZYLGĄ,
WYKONANE Z OCYNKOWANEJ BLACHY LAMINOWANEJ O GRUBOŚCI 0,6 MM,
WYPEŁNIONE POLISTYRENEM SPIENIONYM (STYROPIANEM),
WYPOSAŻONE W USZCZELKĘ

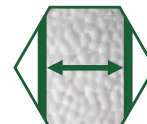

TRZY BOLCE ANTYWYWAŻENIOWE
PO STRONIE ZAWIASOWEJ DRZWI



TRZY ZAWIASY TRÓJDZIELNE Z5



TRZYRYGLOWY ZAMEK GÓRNY



ZACZEP ZAMKA Z REGULOWANYM DOCISKIEM



OŚCIEŻNICA STALOWA
WYKONANA Z BLACHY OCYNKOWANEJ O GRUBOŚCI 1,2 MM,
LAMINOWANA W KOLORZE SKRZYDŁA,
WYPOSAŻONA W USZCZELKĘ



ZINTEGROWANY Z OŚCIEŻNICĄ PRÓG STALOWY Z USZCZELKĄ

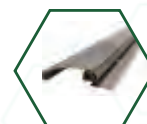

KLAMKA STP-H



WKŁADKA I GAŁKO-WKŁADKA W SYSTEMIE JEDNEGO KLUCZA



DOSTĘPNE MODELE OŚCIEŻNIC

W STANDARDZIE



FD-25/12



FD-25/21/B



FD-25/21/C

ZA DOPŁATĄ



STALOWO-DREWNIANA
Z ZAWIASEM 3D



FD-25/12 +
MASKOWNICA



DRZWI ZEWNĘTRZNE

PRZESZKLONE

KOLORY STANDARD



NOWOŚCI !



KOLORY EXCLUSIVE DOPLATA 250,00 PLN



DRZWI W ROZMIARACH 100N I 100E DOSTĘPNE TYLKO W OZNACZONYCH KOLORACH

KOLORY DOSTĘPNE DO WYCZERPIANIA ZAPASÓW

DRZWI ZEWNĘTRZNE PRZESZKLONE

NOWOŚĆ !

TŁOCZENIE T55



PRZESZKLENIE S80

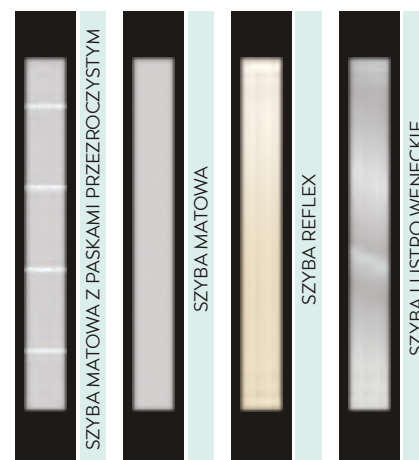

RAMKA CZARNA SZKLANA LACOBEL

| | CENA NETTO ZA KOMPLET | Ud |
|-------------------|-----------------------|------|
| 55 STANDARD | X | 1,6 |
| 55 PREMIUM | X | 1,5 |
| 55 PREMIUM PLUS | X | 1,5 |
| 72 STANDARD | 3 630,00 | 1,3 |
| 72 PREMIUM | 3 950,00 | 1,3 |
| 72 PREMIUM PLUS | 4 520,00 | 1,1 |
| 72 PREMIUM ALU | 5 090,00 | 0,97 |
| 72 PREMIUM H PLUS | 4 840,00 | 1,1 |
| 72 PREMIUM H ALU | 5 410,00 | 0,97 |
| 85 STANDARD | 3 980,00 | 1,3 |
| 85 PREMIUM | 4 440,00 | 1,3 |
| 85 PREMIUM PLUS | 5 010,00 | 1,0 |
| 85 PREMIUM ALU | 5 785,00 | 0,96 |
| 85 PREMIUM H PLUS | 5 430,00 | 1,0 |
| 85 PREMIUM H ALU | 6 205,00 | 0,96 |
| 72 ECOTHERM | 4 935,00 | 0,96 |
| 101 MASTER THERM | X | X |

DOSTĘPNE ROZMIARY:

80N, 80E, 90N, 90E, 100N, 100E

DOPLATA DO SZER. 100 - 220,00 PLN

DRZWI O GRUBOŚCI 85 MM WYKONYWANE SĄ

W KOLORACH: BIAŁY, DĄB TURNER, WINCHESTER,

ZŁOTY DĄB, CIEMNY ORZECH, DĄB BAGIENNY, ANTRACYT CIEMNY,

ANTRACYT DREWNOPODOBNY, CZERWONY, NIEBIESKI, ZIELONY, CZARNY STRUKTURA

I WYSTĘPUJĄ W ROZMIARACH 80N, 80E, 90N, 90E

NOWOŚĆ!

DRZWI ZEWNĘTRZNE PRZESZKLONE



G
S80



G
S80



T60
S80



T55
S80

KOLORY STANDARD

-  BIAŁY
-  BIAŁY DREWNOPODOBNY
-  JASNOSZARY
-  BETON
-  DĄB BIELONY
-  DĄB SONOMA
-  DĄB SHEFFIELD
-  WINCHESTER
-  ŻŁOTY DĄB
-  CORTEN
-  CIEMNY ORZECH
-  DĄB RUSTICAL
-  HORIZONTAL
-  CIEMNY MAHOŃ
-  DĄB BAGIENNY
-  ANTRACYT CIEMNY
-  ANTRACYT DREWNOPODOBNY

NOWOŚCI!

-  CZERWONY
-  NIEBIESKI
-  ZIELONY
-  CZARNY STRUKTURA

**KOLORY EXCLUSIVE
DOPLATA 250,00 PLN**

-  DĄB TURNER
-  CZARNY DREWNOPODOBNY

 DRZWI W ROZMIARACH 100N I 100E DOSTĘPNE TYLKO W OZNACZONYCH KOLORACH

 KOLORY DOSTĘPNE DO WYCZERPIANIA ZAPASÓW

KOLORY STANDARD



NOWOŚCI !



KOLORY EXCLUSIVE DOPLATA 250,00 PLN



DRZWI W ROZMIARACH
100N I 100E DOSTĘPNE TYLKO
W OZNACZONYCH KOLORACH

KOLORY DOSTĘPNE DO
WYCZERPIANIA ZAPASÓW

DRZWI ZEWNĘTRZNE PRZESZKLONE

TŁOCZENIE T60



DOSTĘPNE ROZMIARY:

80N, 80E, 90N, 90E, 100N, 100E

DOPLATA DO SZER. 100 - 220,00 PLN

DRZWI O GRUBOŚCI 85 MM WYKONYWANE SĄ

W KOLORACH: BIAŁY, DĄB TURNER, WINCHESTER,

ZŁOTY DĄB, CIEMNY ORZECH, DĄB BAGIENNY, ANTRACYT CIEMNY,

ANTRACYT DREWNOPODOBNY, CZERWONY, NIEBIESKI, ZIELONY, CZARNY STRUKTURA

I WYSTĘPUJĄ W ROZMIARACH 80N, 80E, 90N, 90E

NOWOŚĆ !

PRZESZKLENIE S81

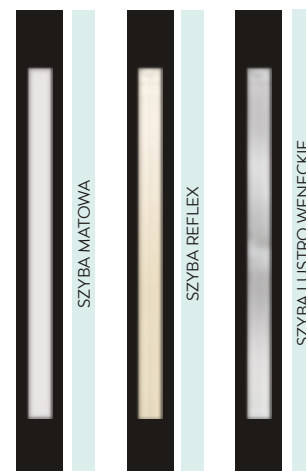

RAMKA CZARNA SZKLANA LACOBEL

| | CENA NETTO ZA KOMPLET | Ud |
|----------------------|--------------------------|------|
| 55 STANDARD | X | 1,6 |
| 55 PREMIUM | X | 1,5 |
| 55 PREMIUM PLUS | X | 1,5 |
| 72 STANDARD | 3 630,00 | 1,3 |
| 72 PREMIUM | 3 950,00 | 1,3 |
| 72 PREMIUM PLUS | 4 520,00 | 1,1 |
| 72 PREMIUM ALU | 5 090,00 | 0,97 |
| 72 PREMIUM H PLUS | 4 840,00 | 1,1 |
| 72 PREMIUM H ALU | 5 410,00 | 0,97 |
| 85 STANDARD | 3 980,00 | 1,3 |
| 85 PREMIUM | 4 440,00 | 1,3 |
| 85 PREMIUM PLUS | 5 010,00 | 1,0 |
| 85 PREMIUM ALU | 5 785,00 | 0,96 |
| 85 PREMIUM H PLUS | 5 430,00 | 1,0 |
| 85 PREMIUM H ALU | 6 205,00 | 0,96 |
| 72 ECOTHERM | 4 935,00 | 0,96 |
| 101 MASTERHERM | X | X |

NOWOŚĆ!

DRZWI ZEWNĘTRZNE PRZESZKLONE



G
S81



T55
S81



T62
S81



G
S81

KOLORY STANDARD

-  BIAŁY
-  BIAŁY DREWNOPODOBNY
-  JASNOSZARY
-  BETON
-  DĄB BIELONY
-  DĄB SONOMA
-  DĄB SHEFFIELD
-  WINCHESTER
-  ŻŁOTY DĄB
-  CORTEN
-  CIEMNY ORZECH
-  DĄB RUSTICAL
-  HORIZONTAL
-  CIEMNY MAHOŃ
-  DĄB BAGIENNY
-  ANTRACYT CIEMNY
-  ANTRACYT DREWNOPODOBNY

NOWOŚCI!

-  CZERWONY
-  NIEBIESKI
-  ZIELONY
-  CZARNY STRUKTURA

**KOLORY EXCLUSIVE
DOPLATA 250,00 PLN**

-  DĄB TURNER
-  CZARNY DREWNOPODOBNY

 DRZWI W ROZMIARACH 100N I 100E DOSTĘPNE TYLKO W OZNACZONYCH KOLORACH

 KOLORY DOSTĘPNE DO WYCZERPIANIA ZAPASÓW

KOLORY STANDARD



NOWOŚCI !



KOLORY EXCLUSIVE DOPLATA 250,00 PLN



DRZWI W ROZMIARACH 100N I 100E DOSTĘPNE TYLKO W OZNACZONYCH KOLORACH

KOLORY DOSTĘPNE DO WYCZERPIANIA ZAPASÓW

DRZWI ZEWNĘTRZNE PRZESZKLONE

TŁOCZENIE T41



PRZESZKLENIE S37



RAMKI DOSTĘPNE W KOLORACH INOX I CZARNYM

| | CENA NETTO ZA KOMPLET | Ud |
|----------------------|--------------------------|------|
| 55 STANDARD | 3 035,00 | 1,6 |
| 55 PREMIUM | 3 240,00 | 1,5 |
| 55 PREMIUM PLUS | 3 810,00 | 1,5 |
| 72 STANDARD | 3 430,00 | 1,3 |
| 72 PREMIUM | 3 750,00 | 1,3 |
| 72 PREMIUM PLUS | 4 850,00 | 1,1 |
| 72 PREMIUM ALU | 4 320,00 | 0,97 |
| 72 PREMIUM H PLUS | 4 640,00 | 1,1 |
| 72 PREMIUM H ALU | 4 640,00 | 0,97 |
| 85 STANDARD | 3 740,00 | 1,3 |
| 85 PREMIUM | 4 200,00 | 1,3 |
| 85 PREMIUM PLUS | 4 770,00 | 1,0 |
| 85 PREMIUM ALU | 5 545,00 | 0,96 |
| 85 PREMIUM H PLUS | 5 190,00 | 1,0 |
| 85 PREMIUM H ALU | 5 965,00 | 0,96 |
| 72 ECOTHERM | 4 735,00 | 0,96 |
| 101 MASTERHERM | 6 540,00 | 0,70 |

DOSTĘPNE ROZMIARY:

80N, 80E, 90N, 90E, 100N, 100E

DOPLATA DO SZER. 100 - 220,00 PLN

DRZWI O GRUBOŚCI 85 MM WYKONYWANE SĄ
W KOLORACH: BIAŁY, DĄB TURNER, WINCHESTER,
ZŁOTY DĄB, CIEMNY ORZECH, DĄB BAGIENNY, ANTRACYT CIEMNY,
ANTRACYT DREWNOPODOBNY, CZERWONY, NIEBIESKI, ZIELONY, CZARNY STRUKTURA
I WYSTĘPUJĄ W ROZMIARACH 80N, 80E, 90N, 90E

DRZWI ZEWNĘTRZNE PRZESZKLONE



G
S37



T41
S37



T41
S37



G
S37

KOLORY STANDARD

-  BIAŁY
-  BIAŁY DREWNOPODOBNY
-  JASNOSZARY
-  BETON
-  DĄB BIELONY
-  DĄB SONOMA
-  DĄB SHEFFIELD
-  WINCHESTER
-  ŻŁOTY DĄB
-  CORTEN
-  CIEMNY ORZECH
-  DĄB RUSTICAL
-  HORIZONTAL
-  CIEMNY MAHOŃ
-  DĄB BAGIENNY
-  ANTRACYT CIEMNY
-  ANTRACYT DREWNOPODOBNY

NOWOŚCI !

-  CZERWONY
-  NIEBIESKI
-  ZIELONY
-  CZARNY STRUKTURA

KOLORY EXCLUSIVE DOPLATA 250,00 PLN

-  DĄB TURNER
-  CZARNY DREWNOPODOBNY

 DRZWI W ROZMIARACH 100N I 100E DOSTĘPNE TYLKO W OZNACZONYCH KOLORACH

 KOLORY DOSTĘPNE DO WYCZERPANIA ZAPASÓW

KOLORY STANDARD

BIAŁY



BIAŁY DREWNOPODOBNY



WINCHESTER



ZŁOTY DĄB



CIEMNY ORZECH



DĄB RUSTICAL



CIEMNY MAHOŃ



DĄB BAGIENNY



ANTRACYT CIEMNY



DRZWI W ROZMIARACH 100N I 100E DOSTĘPNE TYLKO W OZNACZONYCH KOLORACH

KOLORY DOSTĘPNE DO WYCZERPANIA ZAPASÓW

DRZWI ZEWNĘTRZNE PRZESZKLONE

TŁOCZENIE T52



PRZESZKLENIE SO3

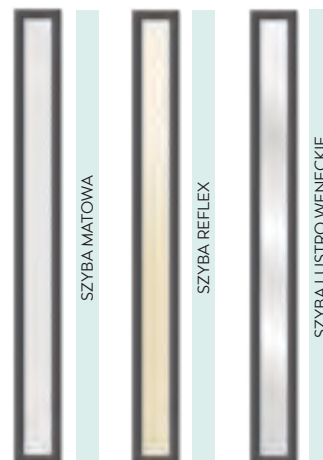

RAMKI PVC W KOLORACH OKLEINY

| | CENA NETTO ZA KOMPLET | Ud |
|-------------------|-----------------------|------|
| 55 STANDARD | 2 535,00 | 1,6 |
| 55 PREMIUM | 2 740,00 | 1,5 |
| 55 PREMIUM PLUS | 3 810,00 | 1,5 |
| 72 STANDARD | 2 930,00 | 1,3 |
| 72 PREMIUM | 3 250,00 | 1,3 |
| 72 PREMIUM PLUS | 3 820,00 | 1,1 |
| 72 PREMIUM ALU | 4 390,00 | 0,97 |
| 72 PREMIUM H PLUS | 4 140,00 | 1,1 |
| 72 PREMIUM H ALU | 4 710,00 | 0,97 |
| 85 STANDARD | X | X |
| 85 PREMIUM | X | X |
| 85 PREMIUM PLUS | X | X |
| 85 PREMIUM ALU | X | X |
| 85 PREMIUM H PLUS | X | X |
| 85 PREMIUM H ALU | X | X |
| 72 ECOTHERM | 4 135,00 | 0,96 |
| 101 MASTER THERM | X | X |

DOSTĘPNE ROZMIARY:

80N, 80E, 90N, 90E, 100N, 100E

DOPLATA DO SZER. 100 - 220,00 PLN

DRZWI ZEWNĘTRZNE PRZESZKLONE

KOLORY STANDARD



G
S03



T52
S03



T52
S03



G
S03



BIAŁY



BIAŁY
DREWNOPODOBNY



WINCHESTER



ZŁOTY DĄB



CIEMNY ORZECH



DĄB RUSTICAL



CIEMNY MAHOŃ



DĄB BAGIENNY



ANTRACYT CIEMNY



DRZWI W ROZMIARACH
100N I 100E DOSTĘPNE TYLKO
W OZNACZONYCH KOLORACH



KOLORY DOSTĘPNE DO
WYCZERPANIA ZAPASÓW

KOLORY STANDARD



NOWOŚCI !



KOLORY EXCLUSIVE DOPLATA 250,00 PLN



DRZWI W ROZMIARACH
100N I 100E DOSTĘPNE TYLKO
W OZNACZONYCH KOLORACH

KOLORY DOSTĘPNE DO
WYCZERPANIA ZAPASÓW

DRZWI ZEWNĘTRZNE PRZESZKLONE

TŁOCZENIE T63



PRZESZKLENIE S34

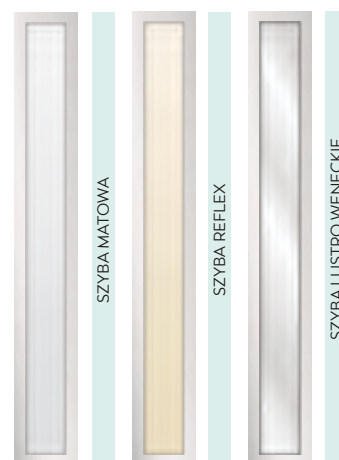

RAMKI DOSTĘPNE W KOLORACH INOX I CZARNYM

| | CENA NETTO ZA KOMPLET | Ud |
|----------------------|--------------------------|------|
| 55 STANDARD | 3 035,00 | 1,6 |
| 55 PREMIUM | 3 240,00 | 1,5 |
| 55 PREMIUM PLUS | 3 810,00 | 1,5 |
| 72 STANDARD | 3 430,00 | 1,3 |
| 72 PREMIUM | 3 750,00 | 1,3 |
| 72 PREMIUM PLUS | 4 850,00 | 1,1 |
| 72 PREMIUM ALU | 4 320,00 | 0,97 |
| 72 PREMIUM H PLUS | 4 640,00 | 1,1 |
| 72 PREMIUM H ALU | 4 640,00 | 0,97 |
| 85 STANDARD | 3 740,00 | 1,3 |
| 85 PREMIUM | 4 200,00 | 1,3 |
| 85 PREMIUM PLUS | 4 770,00 | 1,0 |
| 85 PREMIUM ALU | 5 545,00 | 0,96 |
| 85 PREMIUM H PLUS | 5 190,00 | 1,0 |
| 85 PREMIUM H ALU | 5 965,00 | 0,96 |
| 72 ECOTHERM | 4 735,00 | 0,96 |
| 101 MASTERHERM | 6 540,00 | 0,70 |

DOSTĘPNE ROZMIARY:

80N, 80E, 90N, 90E, 100N, 100E

DOPLATA DO SZER. 100 - 220,00 PLN

DRZWI O GRUBOŚCI 85 MM WYKONYWANE SĄ

W KOLORACH: BIAŁY, DĄB TURNER, WINCHESTER,

ZŁOTY DĄB, CIEMNY ORZECH, DĄB BAGIENNY, ANTRACYT CIEMNY,

ANTRACYT DREWNOPODOBNY, CZERWONY, NIEBIESKI, ZIELONY, CZARNY STRUKTURA

I WYSTĘPUJĄ W ROZMIARACH 80N, 80E, 90N, 90E

DRZWI ZEWNĘTRZNE PRZESZKLONE



G
S34



T21
S34



T52
S34



T49
S34

KOLORY STANDARD

-  BIAŁY
-  BIAŁY DREWNOPODOBNY
-  JASNOSZARY
-  BETON
-  DĄB BIELONY
-  DĄB SONOMA
-  DĄB SHEFFIELD
-  WINCHESTER
-  ŻŁOTY DĄB
-  CORTEN
-  CIEMNY ORZECH
-  DĄB RUSTICAL
-  HORIZONTAL
-  CIEMNY MAHOŃ
-  DĄB BAGIENNY
-  ANTRACYT CIEMNY
-  ANTRACYT DREWNOPODOBNY

NOWOŚCI !

-  CZERWONY
-  NIEBIESKI
-  ZIELONY
-  CZARNY STRUKTURA

KOLORY EXCLUSIVE DOPLATA 250,00 PLN

-  DĄB TURNER
-  CZARNY DREWNOPODOBNY

 DRZWI W ROZMIARACH 100N I 100E DOSTĘPNE TYLKO W OZNACZONYCH KOLORACH

 KOLORY DOSTĘPNE DO WYCZERPANIA ZAPASÓW

KOLORY STANDARD



NOWOŚCI !



KOLORY EXCLUSIVE DOPLATA 250,00 PLN



DRZWI W ROZMIARACH 100N I 100E DOSTĘPNE TYLKO W OZNACZONYCH KOLORACH

KOLORY DOSTĘPNE DO WYCZERPIANIA ZAPASÓW

DRZWI ZEWNĘTRZNE PRZESZKLONE

TŁOCZENIE T60



PRZESZKLENIE S33



RAMKI DOSTĘPNE W KOLORACH INOX I CZARNYM

| | CENA NETTO ZA KOMPLET | Ud |
|----------------------|--------------------------|------|
| 55 STANDARD | 3 035,00 | 1,6 |
| 55 PREMIUM | 3 240,00 | 1,5 |
| 55 PREMIUM PLUS | 3 810,00 | 1,5 |
| 72 STANDARD | 3 430,00 | 1,3 |
| 72 PREMIUM | 3 750,00 | 1,3 |
| 72 PREMIUM PLUS | 4 850,00 | 1,1 |
| 72 PREMIUM ALU | 4 320,00 | 0,97 |
| 72 PREMIUM H PLUS | 4 640,00 | 1,1 |
| 72 PREMIUM H ALU | 4 640,00 | 0,97 |
| 85 STANDARD | 3 740,00 | 1,3 |
| 85 PREMIUM | 4 200,00 | 1,3 |
| 85 PREMIUM PLUS | 4 770,00 | 1,0 |
| 85 PREMIUM ALU | 5 545,00 | 0,96 |
| 85 PREMIUM H PLUS | 5 190,00 | 1,0 |
| 85 PREMIUM H ALU | 5 965,00 | 0,96 |
| 72 ECOTHERM | 4 735,00 | 0,96 |
| 101 MASTER THERM | 6 540,00 | 0,70 |

DOSTĘPNE ROZMIARY:

80N, 80E, 90N, 90E, 100N, 100E

DOPLATA DO SZER. 100 - 220,00 PLN

DRZWI O GRUBOŚCI 85 MM WYKONYWANE SĄ

W KOLORACH: BIAŁY, DĄB TURNER, WINCHESTER,

ŻŁOTY DĄB, CIEMNY ORZECH, DĄB BAGIENNY, ANTRACYT CIEMNY,

ANTRACYT DREWNOPODOBNY, CZERWONY, NIEBIESKI, ZIELONY, CZARNY STRUKTURA

I WYSTĘPUJĄ W ROZMIARACH 80N, 80E, 90N, 90E

DRZWI ZEWNĘTRZNE PRZESZKLONE



G
S33



T21
S33



T60
S33



T61
S33

KOLORY STANDARD

-  BIAŁY
-  BIAŁY DREWNOPODOBNY
-  JASNOSZARY
-  BETON
-  DĄB BIELONY
-  DĄB SONOMA
-  DĄB SHEFFIELD
-  WINCHESTER
-  ŻŁOTY DĄB
-  CORTEN
-  CIEMNY ORZECH
-  DĄB RUSTICAL
-  HORIZONTAL
-  CIEMNY MAHOŃ
-  DĄB BAGIENNY
-  ANTRACYT CIEMNY
-  ANTRACYT DREWNOPODOBNY

NOWOŚCI !

-  CZERWONY
-  NIEBIESKI
-  ZIELONY
-  CZARNY STRUKTURA

KOLORY EXCLUSIVE DOPLATA 250,00 PLN

-  DĄB TURNER
-  CZARNY DREWNOPODOBNY

 DRZWI W ROZMIARACH 100N I 100E DOSTĘPNE TYLKO W OZNACZONYCH KOLORACH

 KOLORY DOSTĘPNE DO WYCZERPIANIA ZAPASÓW

KOLORY STANDARD



NOWOŚCI !



KOLORY EXCLUSIVE DOPLATA 250,00 PLN



DRZWI W ROZMIARACH 100N I 100E DOSTĘPNE TYLKO W OZNACZONYCH KOLORACH

KOLORY DOSTĘPNE DO WYCZERPANIA ZAPASÓW

DRZWI ZEWNĘTRZNE PRZESZKLONE

TŁOCZENIE T41

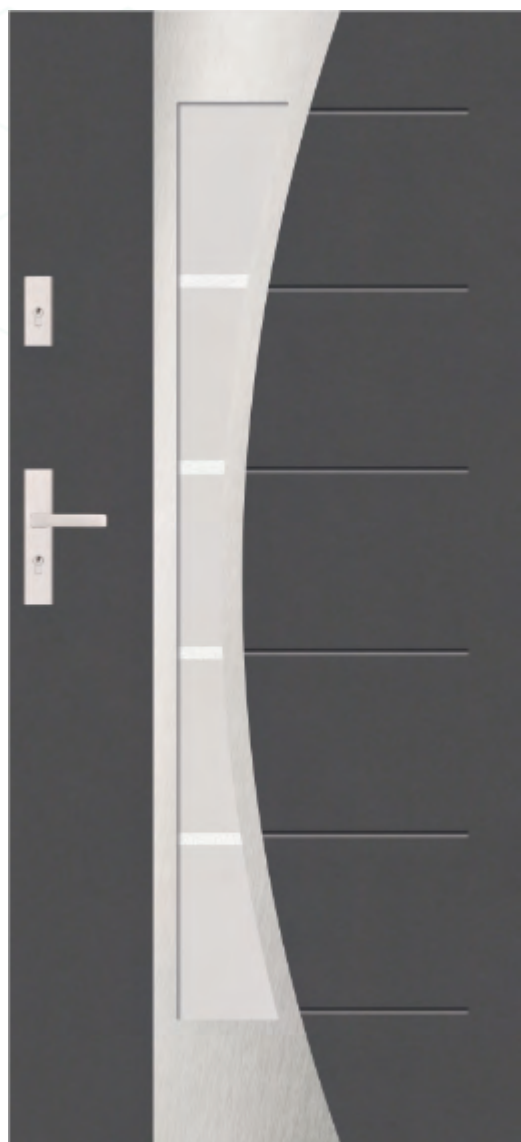

DOSTĘPNE ROZMIARY:

80N, 80E, 90N, 90E, 100N, 100E

DOPLATA DO SZER. 100 - 220,00 PLN

DRZWI O GRUBOŚCI 85 MM WYKONYWANE SĄ

W KOLORACH: BIAŁY, DĄB TURNER, WINCHESTER,

ZŁOTY DĄB, CIEMNY ORZECH, DĄB BAGIENNY, ANTRACYT CIEMNY,

ANTRACYT DREWNOPODOBNY, CZERWONY, NIEBIESKI, ZIELONY, CZARNY STRUKTURA

I WYSTĘPUJĄ W ROZMIARACH 80N, 80E, 90N, 90E

PRZESZKLENIE S43



RAMKI DOSTĘPNE W KOLORACH INOX I CZARNYM

| | CENA NETTO ZA KOMPLET | Ud |
|----------------------|--------------------------|------|
| 55 STANDARD | 3 035,00 | 1,6 |
| 55 PREMIUM | 3 240,00 | 1,5 |
| 55 PREMIUM PLUS | 3 810,00 | 1,5 |
| 72 STANDARD | 3 430,00 | 1,3 |
| 72 PREMIUM | 3 750,00 | 1,3 |
| 72 PREMIUM PLUS | 4 850,00 | 1,1 |
| 72 PREMIUM ALU | 4 320,00 | 0,97 |
| 72 PREMIUM H PLUS | 4 640,00 | 1,1 |
| 72 PREMIUM H ALU | 4 640,00 | 0,97 |
| 85 STANDARD | 3 740,00 | 1,3 |
| 85 PREMIUM | 4 200,00 | 1,3 |
| 85 PREMIUM PLUS | 4 770,00 | 1,0 |
| 85 PREMIUM ALU | 5 545,00 | 0,96 |
| 85 PREMIUM H PLUS | 5 190,00 | 1,0 |
| 85 PREMIUM H ALU | 5 965,00 | 0,96 |
| 72 ECOTHERM | 4 735,00 | 0,96 |
| 101 MASTER THERM | 6 540,00 | 0,70 |

DRZWI ZEWNĘTRZNE PRZESZKLONE

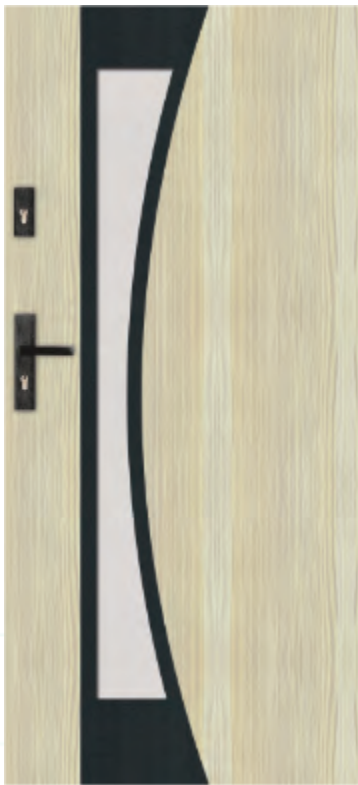

G
S43



T59
S43



T59
S43



T41
S43

KOLORY STANDARD

-  BIAŁY
-  BIAŁY DREWNOPODOBNY
-  JASNOSZARY
-  BETON
-  DĄB BIELONY
-  DĄB SONOMA
-  DĄB SHEFFIELD
-  WINCHESTER
-  ŻŁOTY DĄB
-  CORTEN
-  CIEMNY ORZECH
-  DĄB RUSTICAL
-  HORIZONTAL
-  CIEMNY MAHOŃ
-  DĄB BAGIENNY
-  ANTRACYT CIEMNY
-  ANTRACYT DREWNOPODOBNY

NOWOŚCI !

-  CZERWONY
-  NIEBIESKI
-  ZIELONY
-  CZARNY STRUKTURA

KOLORY EXCLUSIVE DOPLATA 250,00 PLN

-  DĄB TURNER
-  CZARNY DREWNOPODOBNY

 DRZWI W ROZMIARACH 100N I 100E DOSTĘPNE TYLKO W OZNACZONYCH KOLORACH

 KOLORY DOSTĘPNE DO WYCZERPIANIA ZAPASÓW

KOLORY STANDARD



NOWOŚCI !



KOLORY EXCLUSIVE DOPLATA 250,00 PLN



DRZWI W ROZMIARACH 100N I 100E DOSTĘPNE TYLKO W OZNACZONYCH KOLORACH

KOLORY DOSTĘPNE DO WYCZERPANIA ZAPASÓW

DRZWI ZEWNĘTRZNE PRZESZKLONE

TŁOCZENIE T60



PRZESZKLENIE S50

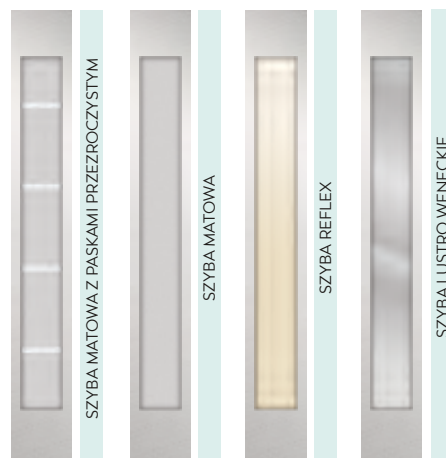

RAMKI DOSTĘPNE W KOLORACH INOX I CZARNYM

| | CENA NETTO ZA KOMPLET | Ud |
|-------------------|-----------------------|------|
| 55 STANDARD | 3 135,00 | 1,6 |
| 55 PREMIUM | 3 340,00 | 1,5 |
| 55 PREMIUM PLUS | 3 910,00 | 1,5 |
| 72 STANDARD | 3 530,00 | 1,3 |
| 72 PREMIUM | 3 850,00 | 1,3 |
| 72 PREMIUM PLUS | 4 420,00 | 1,1 |
| 72 PREMIUM ALU | 4 990,00 | 0,97 |
| 72 PREMIUM H PLUS | 4 740,00 | 1,1 |
| 72 PREMIUM H ALU | 5 310,00 | 0,97 |
| 85 STANDARD | X | X |
| 85 PREMIUM | X | X |
| 85 PREMIUM PLUS | X | X |
| 85 PREMIUM ALU | X | X |
| 85 PREMIUM H PLUS | X | X |
| 85 PREMIUM H ALU | X | X |
| 72 ECOTHERM | 4 835,00 | 0,96 |
| 101 MASTER THERM | X | X |

DOSTĘPNE ROZMIARY:

80N, 80E, 90N, 90E, 100N, 100E

DOPLATA DO SZER. 100 - 220,00 PLN

DRZWI ZEWNĘTRZNE PRZESZKLONE



G
S50



T60
S50



G
S50





T60
S50

KOLORY STANDARD

-  BIAŁY
-  BIAŁY DREWNOPODOBNY
-  JASNOSZARY
-  BETON
-  DĄB BIELONY
-  DĄB SONOMA
-  DĄB SHEFFIELD
-  WINCHESTER
-  ŻŁOTY DĄB
-  CORTEN
-  CIEMNY ORZECH
-  DĄB RUSTICAL
-  HORIZONTAL
-  CIEMNY MAHOŃ
-  DĄB BAGIENNY
-  ANTRACYT CIEMNY
-  ANTRACYT DREWNOPODOBNY

NOWOŚCI !

-  CZERWONY
-  NIEBIESKI
-  ZIELONY
-  CZARNY STRUKTURA

KOLORY EXCLUSIVE DOPLATA 250,00 PLN

-  DĄB TURNER
-  CZARNY DREWNOPODOBNY

 DRZWI W ROZMIARACH 100N I 100E DOSTĘPNE TYLKO W OZNACZONYCH KOLORACH

 KOLORY DOSTĘPNE DO WYCZERPANIA ZAPASÓW

KOLORY STANDARD



NOWOŚCI !



KOLORY EXCLUSIVE DOPLATA 250,00 PLN



DRZWI W ROZMIARACH 100N I 100E DOSTĘPNE TYLKO W OZNACZONYCH KOLORACH

KOLORY DOSTĘPNE DO WYCZERPANIA ZAPASÓW

DRZWI ZEWNĘTRZNE PRZESZKLONE

TŁOCZENIE T52

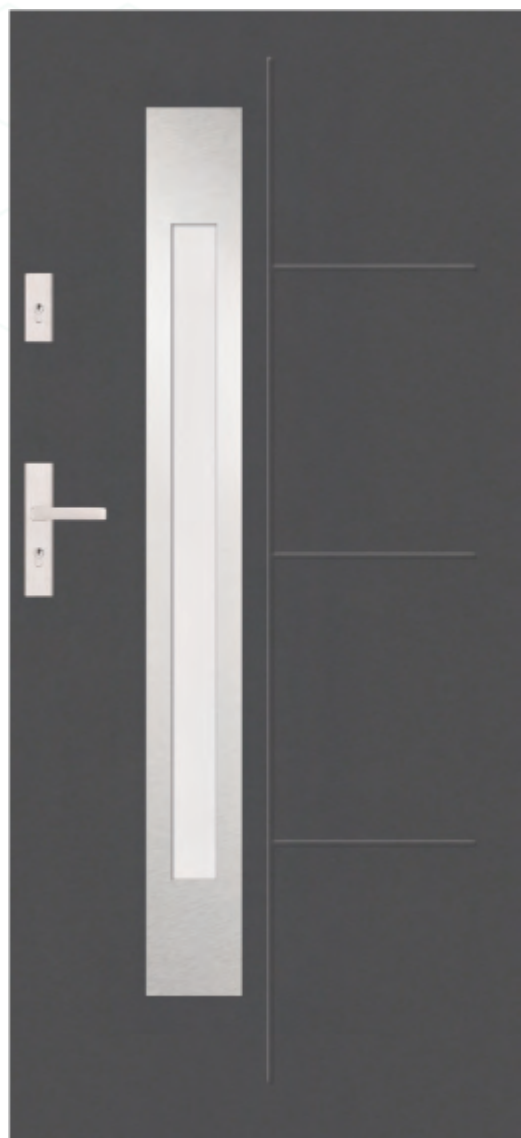

PRZESZKLENIE S53

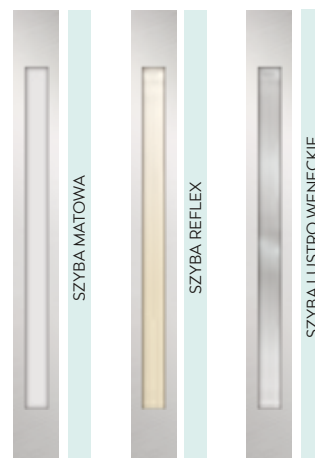

RAMKI DOSTĘPNE W KOLORACH INOX I CZARNYM

| | CENA NETTO ZA KOMPLET | Ud |
|-------------------|-----------------------|------|
| 55 STANDARD | 3 135,00 | 1,6 |
| 55 PREMIUM | 3 340,00 | 1,5 |
| 55 PREMIUM PLUS | 3 910,00 | 1,5 |
| 72 STANDARD | 3 530,00 | 1,3 |
| 72 PREMIUM | 3 850,00 | 1,3 |
| 72 PREMIUM PLUS | 4 420,00 | 1,1 |
| 72 PREMIUM ALU | 4 990,00 | 0,97 |
| 72 PREMIUM H PLUS | 4 740,00 | 1,1 |
| 72 PREMIUM H ALU | 5 310,00 | 0,97 |
| 85 STANDARD | X | X |
| 85 PREMIUM | X | X |
| 85 PREMIUM PLUS | X | X |
| 85 PREMIUM ALU | X | X |
| 85 PREMIUM H PLUS | X | X |
| 85 PREMIUM H ALU | X | X |
| 72 ECOTHERM | 4 835,00 | 0,96 |
| 101 MASTER THERM | X | X |

DOSTĘPNE ROZMIARY:

80N, 80E, 90N, 90E, 100N, 100E

DOPLATA DO SZER. 100 - 220,00 PLN

DRZWI ZEWNĘTRZNE PRZESZKLONE



G
S53



T62
S53



T52
S53



T62
S53

KOLORY STANDARD

-  BIAŁY
-  BIAŁY DREWNOPODOBNY
-  JASNOSZARY
-  BETON
-  DĄB BIELONY
-  DĄB SONOMA
-  DĄB SHEFFIELD
-  WINCHESTER
-  ŻŁOTY DĄB
-  CORTEN
-  CIEMNY ORZECH
-  DĄB RUSTICAL
-  HORIZONTAL
-  CIEMNY MAHOŃ
-  DĄB BAGIENNY
-  ANTRACYT CIEMNY
-  ANTRACYT DREWNOPODOBNY

NOWOŚCI !

-  CZERWONY
-  NIEBIESKI
-  ZIELONY
-  CZARNY STRUKTURA

KOLORY EXCLUSIVE DOPLATA 250,00 PLN

-  DĄB TURNER
-  CZARNY DREWNOPODOBNY

 DRZWI W ROZMIARACH 100N I 100E DOSTĘPNE TYLKO W OZNACZONYCH KOLORACH

 KOLORY DOSTĘPNE DO WYCZERPIANIA ZAPASÓW

KOLORY STANDARD



NOWOŚCI !



KOLORY EXCLUSIVE DOPŁATA 250,00 PLN



DRZWI W ROZMIARACH 100N I 100E DOSTĘPNE TYLKO W OZNACZONYCH KOLORACH

KOLORY DOSTĘPNE DO WYCZERPIANIA ZAPASÓW

DRZWI ZEWNĘTRZNE PRZESZKLONE

TŁOCZENIE T53



PRZESZKLENIE S60



RAMKI DOSTĘPNE W KOLORACH INOX I CZARNYM

| | CENA NETTO ZA KOMPLET | Ud |
|----------------------|--------------------------|------|
| 55 STANDARD | 2 935,00 | 1,6 |
| 55 PREMIUM | 3 140,00 | 1,5 |
| 55 PREMIUM PLUS | 3 710,00 | 1,5 |
| 72 STANDARD | 3 330,00 | 1,3 |
| 72 PREMIUM | 3 650,00 | 1,3 |
| 72 PREMIUM PLUS | 4 220,00 | 1,1 |
| 72 PREMIUM ALU | 4 790,00 | 0,97 |
| 72 PREMIUM H PLUS | 4 540,00 | 1,1 |
| 72 PREMIUM H ALU | 5 110,00 | 0,97 |
| 85 STANDARD | 3 680,00 | 1,3 |
| 85 PREMIUM | 4 140,00 | 1,3 |
| 85 PREMIUM PLUS | 4 710,00 | 1,0 |
| 85 PREMIUM ALU | 5 485,00 | 0,96 |
| 85 PREMIUM H PLUS | 5 130,00 | 1,0 |
| 85 PREMIUM H ALU | 5 905,00 | 0,96 |
| 72 ECOTHERM | 4 635,00 | 0,96 |
| 101 MASTERHERM | X | X |

DOSTĘPNE ROZMIARY:

80N, 80E, 90N, 90E, 100N, 100E

DOPŁATA DO SZER. 100 - 220,00 PLN

DRZWI O GRUBOŚCI 85 MM WYKONYWANE SĄ

W KOLORACH: BIAŁY, DĄB TURNER, WINCHESTER,

ŻŁOTY DĄB, CIEMNY ORZECH, DĄB BAGIENNY, ANTRACYT CIEMNY,

ANTRACYT DREWNOPODOBNY, CZERWONY, NIEBIESKI, ZIELONY, CZARNY STRUKTURA

I WYSTĘPUJĄ W ROZMIARACH 80N, 80E, 90N, 90E

DRZWI ZEWNĘTRZNE PRZESZKLONE

KOLORY STANDARD

-  BIAŁY
-  BIAŁY DREWNOPODOBNY
-  JASNOSZARY
-  BETON
-  DĄB BIELONY
-  DĄB SONOMA
-  DĄB SHEFFIELD
-  WINCHESTER
-  ŻŁOTY DĄB
-  CORTEN
-  CIEMNY ORZECH
-  DĄB RUSTICAL
-  HORIZONTAL
-  CIEMNY MAHOŃ
-  DĄB BAGIENNY
-  ANTRACYT CIEMNY
-  ANTRACYT DREWNOPODOBNY

NOWOŚCI !

-  CZERWONY
-  NIEBIESKI
-  ZIELONY
-  CZARNY STRUKTURA

KOLORY EXCLUSIVE DOPLATA 250,00 PLN

-  DĄB TURNER
-  CZARNY DREWNOPODOBNY

 DRZWI W ROZMIARACH 100N I 100E DOSTĘPNE TYLKO W OZNACZONYCH KOLORACH

 KOLORY DOSTĘPNE DO WYCZERPANIA ZAPASÓW



G
S60



T53
S60



G
S60



T53
S60

KOLORY STANDARD



NOWOŚCI !



KOLORY EXCLUSIVE DOPLATA 250,00 PLN



DRZWI W ROZMIARACH
100N I 100E DOSTĘPNE TYLKO
W OZNACZONYCH KOLORACH

KOLORY DOSTĘPNE DO
WYCZERPIANIA ZAPASÓW

DRZWI ZEWNĘTRZNE PRZESZKLONE

TŁOCZENIE T54



PRZESZKLENIE S61



RAMKI DOSTĘPNE W KOLORACH INOX I CZARNYM

| | CENA NETTO ZA KOMPLET | Ud |
|----------------------|--------------------------|------|
| 55 STANDARD | 2 935,00 | 1,6 |
| 55 PREMIUM | 3 140,00 | 1,5 |
| 55 PREMIUM PLUS | 3 710,00 | 1,5 |
| 72 STANDARD | 3 330,00 | 1,3 |
| 72 PREMIUM | 3 650,00 | 1,3 |
| 72 PREMIUM PLUS | 4 220,00 | 1,1 |
| 72 PREMIUM ALU | 4 790,00 | 0,97 |
| 72 PREMIUM H PLUS | 4 540,00 | 1,1 |
| 72 PREMIUM H ALU | 5 110,00 | 0,97 |
| 85 STANDARD | 3 680,00 | 1,3 |
| 85 PREMIUM | 4 140,00 | 1,3 |
| 85 PREMIUM PLUS | 4 710,00 | 1,0 |
| 85 PREMIUM ALU | 5 485,00 | 0,96 |
| 85 PREMIUM H PLUS | 5 130,00 | 1,0 |
| 85 PREMIUM H ALU | 5 905,00 | 0,96 |
| 72 ECOTHERM | 4 635,00 | 0,96 |
| 101 MASTERHERM | X | X |

DOSTĘPNE ROZMIARY:

80N, 80E, 90N, 90E, 100N, 100E

DOPLATA DO SZER. 100 - 220,00 PLN

DRZWI O GRUBOŚCI 85 MM WYKONYWANE SĄ
W KOLORACH: BIAŁY, DĄB TURNER, WINCHESTER,
ŻŁOTY DĄB, CIEMNY ORZECH, DĄB BAGIENNY, ANTRACYT CIEMNY,
ANTRACYT DREWNOPODOBNY, CZERWONY, NIEBIESKI, ZIELONY, CZARNY STRUKTURA
I WYSTĘPUJĄ W ROZMIARACH 80N, 80E, 90N, 90E

DRZWI ZEWNĘTRZNE PRZESZKLONE



G
S61



T41
S61



T54
S61



T41
S61

KOLORY STANDARD

-  BIAŁY
-  BIAŁY DREWNOPODOBNY
-  JASNOSZARY
-  BETON
-  DĄB BIELONY
-  DĄB SONOMA
-  DĄB SHEFFIELD
-  WINCHESTER
-  ŻŁOTY DĄB
-  CORTEN
-  CIEMNY ORZECH
-  DĄB RUSTICAL
-  HORIZONTAL
-  CIEMNY MAHOŃ
-  DĄB BAGIENNY
-  ANTRACYT CIEMNY
-  ANTRACYT DREWNOPODOBNY

NOWOŚCI !

-  CZERWONY
-  NIEBIESKI
-  ZIELONY
-  CZARNY STRUKTURA

KOLORY EXCLUSIVE DOPLATA 250,00 PLN

-  DĄB TURNER
-  CZARNY DREWNOPODOBNY

 DRZWI W ROZMIARACH 100N I 100E DOSTĘPNE TYLKO W OZNACZONYCH KOLORACH

 KOLORY DOSTĘPNE DO WYCZERPANIA ZAPASÓW

KOLORY STANDARD



DRZWI W ROZMIARACH 100N I 100E DOSTĘPNE TYLKO W OZNACZONYCH KOLORACH

KOLORY DOSTĘPNE DO WYCZERPIANIA ZAPASÓW

DRZWI ZEWNĘTRZNE PRZESZKLONE

TŁOCZENIE T20



PRZESZKLENIA

S16



S17



S18



RAMKI PVC W KOLORACH OKLEINY

| | CENA NETTO ZA KOMPLET | Ud |
|-------------------|-----------------------|------|
| 55 STANDARD | 2 375,00 | 1,6 |
| 55 PREMIUM | 2 580,00 | 1,5 |
| 55 PREMIUM PLUS | 3 150,00 | 1,5 |
| 72 STANDARD | 2 770,00 | 1,3 |
| 72 PREMIUM | 3 090,00 | 1,3 |
| 72 PREMIUM PLUS | 3 660,00 | 1,1 |
| 72 PREMIUM ALU | 4 230,00 | 0,97 |
| 72 PREMIUM H PLUS | 3 980,00 | 1,1 |
| 72 PREMIUM H ALU | 4 550,00 | 0,97 |
| 85 STANDARD | X | X |
| 85 PREMIUM | X | X |
| 85 PREMIUM PLUS | X | X |
| 85 PREMIUM ALU | X | 0,96 |
| 85 PREMIUM H PLUS | X | X |
| 85 PREMIUM H ALU | X | X |
| 72 ECOTHERM | 4 075,00 | 0,96 |
| 101 MASTERTHERM | X | X |

DOSTĘPNE ROZMIARY:

80N, 80E, 90N, 90E, 100N, 100E

DOPLATA DO SZER. 100 - 220,00 PLN

DRZWI ZEWNĘTRZNE PRZESZKLONE

KOLORY STANDARD



G
S16



T20
S17



T26
S16



T29
S18



BIAŁY

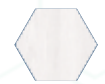

BIAŁY
DREWNOPODOBNY



WINCHESTER



ZŁOTY DĄB



CIEMNY ORZECH



DĄB RUSTICAL



CIEMNY MAHOŃ



DĄB BAGIENNY



ANTRACYT CIEMNY

DRZWI W ROZMIARACH
100N I 100E DOSTĘPNE TYLKO
W OZNACZONYCH KOLORACH

KOLORY DOSTĘPNE DO
WYCZERPIANIA ZAPASÓW

KOLORY STANDARD

BIAŁY



BIAŁY DREWNOPODOBNY



WINCHESTER



ZŁOTY DĄB



CIEMNY ORZECH



DĄB RUSTICAL



CIEMNY MAHOŃ



DĄB BAGIENNY



ANTRACYT CIEMNY



DRZWI W ROZMIARACH 100N I 100E DOSTĘPNE TYLKO W OZNACZONYCH KOLORACH

KOLORY DOSTĘPNE DO WYCZERPANIA ZAPASÓW

DRZWI ZEWNĘTRZNE PRZESZKLONE

TŁOCZENIE T26 | S07



PRZESZKLENIA

S06



S07



S08



RAMKI PVC W KOLORACH OKLEINY

| | CENA NETTO ZA KOMPLET | Ud |
|-------------------|-----------------------|------|
| 55 STANDARD | 2 235,00 | 1,6 |
| 55 PREMIUM | 2 440,00 | 1,5 |
| 55 PREMIUM PLUS | 3 010,00 | 1,5 |
| 72 STANDARD | 2 630,00 | 1,3 |
| 72 PREMIUM | 2 950,00 | 1,3 |
| 72 PREMIUM PLUS | 3 520,00 | 1,1 |
| 72 PREMIUM ALU | 4 090,00 | 0,97 |
| 72 PREMIUM H PLUS | 3 840,00 | 1,1 |
| 72 PREMIUM H ALU | 4 410,00 | 0,97 |
| 85 STANDARD | X | X |
| 85 PREMIUM | X | X |
| 85 PREMIUM PLUS | X | X |
| 85 PREMIUM ALU | X | 0,96 |
| 85 PREMIUM H PLUS | X | X |
| 85 PREMIUM H ALU | X | X |
| 72 ECOTHERM | 3 935,00 | 0,96 |
| 101 MASTER THERM | X | X |

DOSTĘPNE ROZMIARY:

80N, 80E, 90N, 90E, 100N, 100E

DOPLATA DO SZER. 100 - 220,00 PLN

DRZWI ZEWNĘTRZNE PRZESZKLONE

KOLORY STANDARD



G
S08

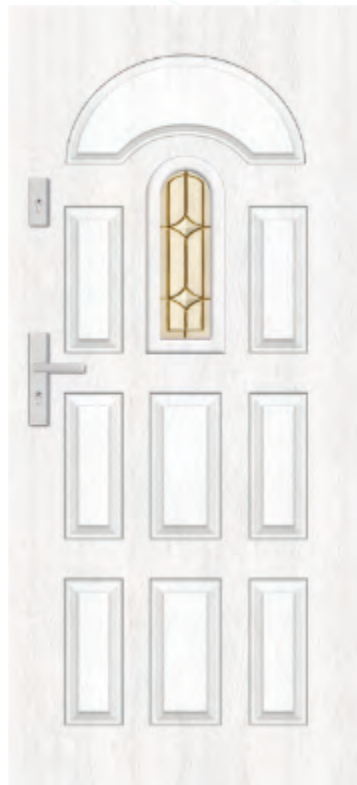

T20
S07



T26
S06



T29
S07



BIAŁY

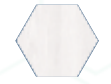

BIAŁY
DREWNOPODOBNY



WINCHESTER



ZŁOTY DĄB



CIEMNY ORZECH



DĄB RUSTICAL



CIEMNY MAHOŃ



DĄB BAGIENNY



ANTRACYT CIEMNY



DRZWI W ROZMIARACH
100N I 100E DOSTĘPNE TYLKO
W OZNACZONYCH KOLORACH



KOLORY DOSTĘPNE DO
WYCZERPANIA ZAPASÓW





DRZWI ZEWNĘTRZNE

PRZESZKLONE Z APLIKACJAMI

KOLORY STANDARD



NOWOŚCI !



KOLORY EXCLUSIVE DOPLATA 250,00 PLN



DRZWI W ROZMIARACH
100N I 100E DOSTĘPNE TYLKO
W OZNACZONYCH KOLORACH

KOLORY DOSTĘPNE DO
WYCZERPIANIA ZAPASÓW

DRZWI ZEWNĘTRZNE PRZESZKLONE Z APLIKACJAMI

APLIKACJA A46 WĄSKA



PRZESZKLENIE S33



RAMKI DOSTĘPNE W KOLORACH
INOX I CZARNYM

SZEROKOŚĆ APLIKACJI:

APLIKACJA WĄSKA - 14 MM

APLIKACJA SZEROKA - 30 MM

| | CENA NETTO ZA KOMPLET | Ud |
|----------------------|--------------------------|------|
| 55 STANDARD | 3 465,00 | 1,6 |
| 55 PREMIUM | 3 670,00 | 1,5 |
| 55 PREMIUM PLUS | 4 240,00 | 1,5 |
| 72 STANDARD | 3 860,00 | 1,3 |
| 72 PREMIUM | 4 180,00 | 1,3 |
| 72 PREMIUM PLUS | 5 280,00 | 1,1 |
| 72 PREMIUM ALU | 4 750,00 | 0,97 |
| 72 PREMIUM H PLUS | 5 070,00 | 1,1 |
| 72 PREMIUM H ALU | 5 070,00 | 0,97 |
| 85 STANDARD | 4 170,00 | 1,3 |
| 85 PREMIUM | 4 630,00 | 1,3 |
| 85 PREMIUM PLUS | 5 200,00 | 1,0 |
| 85 PREMIUM ALU | 5 975,00 | 0,96 |
| 85 PREMIUM H PLUS | 5 620,00 | 1,0 |
| 85 PREMIUM H ALU | 6 395,00 | 0,96 |
| 72 ECOTHERM | 5 165,00 | 0,96 |
| 101 MASTERHERM | 6 970,00 | 0,70 |

DOSTĘPNE ROZMIARY:

80N, 80E, 90N, 90E, 100N, 100E

DOPLATA DO SZER. 100 - 220,00 PLN

DRZWI O GRUBOŚCI 85 MM WYKONYWANE SĄ
W KOLORACH: BIAŁY, DĄB TURNER, WINCHESTER,
ZŁOTY DĄB, CIEMNY ORZECH, DĄB BAGIENNY,
ANTRACYT CIEMNY, ANTRACYT DREWNOPODOBNY, CZERWONY, NIEBIESKI,
ZIELONY, CZARNY STRUKTURA I WYSTĘPUJĄ W ROZMIARACH 80N, 80E, 90N, 90E

DRZWI ZEWNĘTRZNE PRZESZKLONE Z APLIKACJAMI



A46
WAŚKA
S33



A46
WAŚKA
S33



A46
WAŚKA
S33



A46
WAŚKA
S33

KOLORY STANDARD

-  BIAŁY
-  BIAŁY DREWNOPODOBNY
-  JASNOSZARY
-  BETON
-  DĄB BIELONY
-  DĄB SONOMA
-  DĄB SHEFFIELD
-  WINCHESTER
-  ŻŁOTY DĄB
-  CORTEN
-  CIEMNY ORZECH
-  DĄB RUSTICAL
-  HORIZONTAL
-  CIEMNY MAHOŃ
-  DĄB BAGIENNY
-  ANTRACYT CIEMNY
-  ANTRACYT DREWNOPODOBNY

NOWOŚCI !

-  CZERWONY
-  NIEBIESKI
-  ZIELONY
-  CZARNY STRUKTURA

KOLORY EXCLUSIVE DOPLATA 250,00 PLN

-  DĄB TURNER
-  CZARNY DREWNOPODOBNY

 DRZWI W ROZMIARACH 100N I 100E DOSTĘPNE TYLKO W OZNACZONYCH KOLORACH

 KOLORY DOSTĘPNE DO WYCZERPIANIA ZAPASÓW

KOLORY STANDARD



NOWOŚCI !



KOLORY EXCLUSIVE DOPLATA 250,00 PLN



DRZWI W ROZMIARACH 100N I 100E DOSTĘPNE TYLKO W OZNACZONYCH KOLORACH

KOLORY DOSTĘPNE DO WYCZERPIANIA ZAPASÓW

DRZWI ZEWNĘTRZNE PRZESZKLONE Z APLIKACJAMI

APLIKACJA A41 SZEROKA



PRZESZKLENIE S36

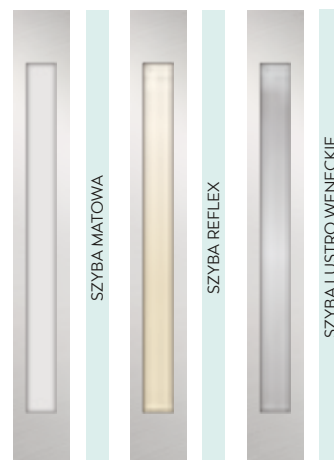

RAMKI DOSTĘPNE W KOLORACH INOX I CZARNYM

SZEROKOŚĆ APLIKACJI:

APLIKACJA WĄSKA - 14 MM

APLIKACJA SZEROKA - 30 MM

| | CENA NETTO ZA KOMPLET | Ud |
|-------------------|-----------------------|------|
| 55 STANDARD | 3 465,00 | 1,6 |
| 55 PREMIUM | 3 670,00 | 1,5 |
| 55 PREMIUM PLUS | 4 240,00 | 1,5 |
| 72 STANDARD | 3 860,00 | 1,3 |
| 72 PREMIUM | 4 180,00 | 1,3 |
| 72 PREMIUM PLUS | 5 280,00 | 1,1 |
| 72 PREMIUM ALU | 4 750,00 | 0,97 |
| 72 PREMIUM H PLUS | 5 070,00 | 1,1 |
| 72 PREMIUM H ALU | 5 070,00 | 0,97 |
| 85 STANDARD | 4 170,00 | 1,3 |
| 85 PREMIUM | 4 630,00 | 1,3 |
| 85 PREMIUM PLUS | 5 200,00 | 1,0 |
| 85 PREMIUM ALU | 5 975,00 | 0,96 |
| 85 PREMIUM H PLUS | 5 620,00 | 1,0 |
| 85 PREMIUM H ALU | 6 395,00 | 0,96 |
| 72 ECOTHERM | 5 165,00 | 0,96 |
| 101 MASTER THERM | 6 970,00 | 0,70 |

DOSTĘPNE ROZMIARY:

80N, 80E, 90N, 90E, 100N, 100E

DOPLATA DO SZER. 100 - 220,00 PLN

DRZWI O GRUBOŚCI 85 MM WYKONYWANE SĄ W KOLORACH: BIAŁY, DĄB TURNER, WINCHESTER, ZŁOTY DĄB, CIEMNY ORZECH, DĄB BAGIENNY,

ANTRACYT CIEMNY, ANTRACYT DREWNOPODOBNY, CZERWONY, NIEBIESKI,

ZIELONY, CZARNY STRUKTURA I WYSTĘPUJĄ W ROZMIARACH 80N, 80E, 90N, 90E

DRZWI ZEWNĘTRZNE PRZESZKLONE Z APLIKACJAMI

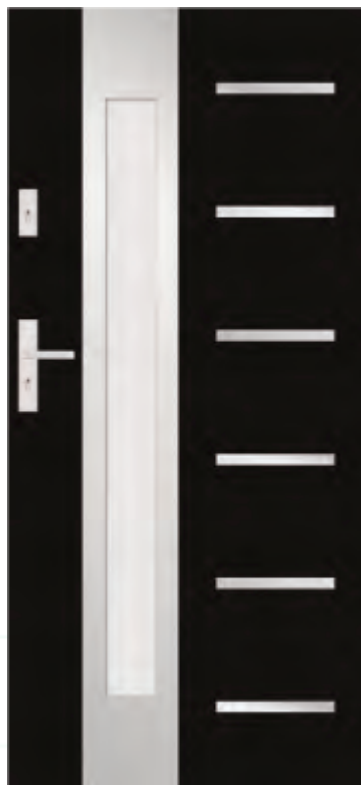

A41
SZEROKA
S36



A41
SZEROKA
S36



A41
SZEROKA
S36





A41
SZEROKA
S36

KOLORY STANDARD

-  BIAŁY
-  BIAŁY DREWNOPODOBNY
-  JASNOSZARY
-  BETON
-  DĄB BIELONY
-  DĄB SONOMA
-  DĄB SHEFFIELD
-  WINCHESTER
-  ŻŁOTY DĄB
-  CORTEN
-  CIEMNY ORZECH
-  DĄB RUSTICAL
-  HORIZONTAL
-  CIEMNY MAHOŃ
-  DĄB BAGIENNY
-  ANTRACYT CIEMNY
-  ANTRACYT DREWNOPODOBNY

NOWOŚCI !

-  CZERWONY
-  NIEBIESKI
-  ZIELONY
-  CZARNY STRUKTURA

KOLORY EXCLUSIVE DOPLATA 250,00 PLN

-  DĄB TURNER
-  CZARNY DREWNOPODOBNY

 DRZWI W ROZMIARACH 100N I 100E DOSTĘPNE TYLKO W OZNACZONYCH KOLORACH

 KOLORY DOSTĘPNE DO WYCZERPIANIA ZAPASÓW

KOLORY STANDARD



NOWOŚCI !



KOLORY EXCLUSIVE DOPLATA 250,00 PLN



DRZWI W ROZMIARACH 100N I 100E DOSTĘPNE TYLKO W OZNACZONYCH KOLORACH

KOLORY DOSTĘPNE DO WYCZERPIANIA ZAPASÓW

DRZWI ZEWNĘTRZNE PRZESZKLONE Z APLIKACJAMI

APLIKACJA A53 WĄSKA

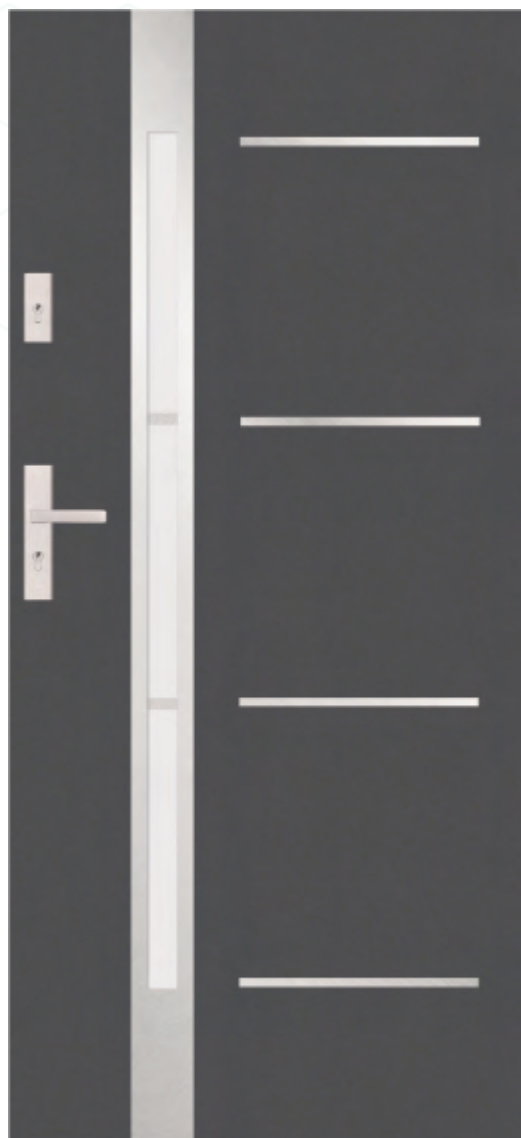

DOSTĘPNE ROZMIARY:

80N, 80E, 90N, 90E, 100N, 100E

DOPLATA DO SZER. 100 - 220,00 PLN

DRZWI O GRUBOŚCI 85 MM WYKONYWANE SĄ

W KOLORACH: BIAŁY, DĄB TURNER, WINCHESTER, ŻŁOTY DĄB, CIEMNY ORZECH, DĄB BAGIENNY,

ANTRACYT CIEMNY, ANTRACYT DREWNOPODOBNY, CZERWONY, NIEBIESKI,

ZIELONY, CZARNY STRUKTURA I WYSTĘPUJĄ W ROZMIARACH 80N, 80E, 90N, 90E

PRZESZKLENIE S60



RAMKI DOSTĘPNE W KOLORACH INOX I CZARNYM

SZEROKOŚĆ APLIKACJI:

APLIKACJA WĄSKA - 14 MM

APLIKACJA SZEROKA - 30 MM

| | CENA NETTO ZA KOMPLET | Ud |
|-------------------|-----------------------|------|
| 55 STANDARD | 3 365,00 | 1,6 |
| 55 PREMIUM | 3 570,00 | 1,5 |
| 55 PREMIUM PLUS | 4 140,00 | 1,5 |
| 72 STANDARD | 3 760,00 | 1,3 |
| 72 PREMIUM | 4 080,00 | 1,3 |
| 72 PREMIUM PLUS | 4 650,00 | 1,1 |
| 72 PREMIUM ALU | 5 220,00 | 0,97 |
| 72 PREMIUM H PLUS | 4 970,00 | 1,1 |
| 72 PREMIUM H ALU | 5 540,00 | 0,97 |
| 85 STANDARD | 4 110,00 | 1,3 |
| 85 PREMIUM | 4 570,00 | 1,3 |
| 85 PREMIUM PLUS | 5 140,00 | 1,0 |
| 85 PREMIUM ALU | 5 915,00 | 0,96 |
| 85 PREMIUM H PLUS | 5 560,00 | 1,0 |
| 85 PREMIUM H ALU | 6 335,00 | 0,96 |
| 72 ECOTHERM | 5 065,00 | 0,96 |
| 101 MASTER THERM | X | X |

DRZWI ZEWNĘTRZNE PRZESZKLONE Z APLIKACJAMI

KOLORY STANDARD

-  BIAŁY
-  BIAŁY DREWNOPODOBNY
-  JASNOSZARY
-  BETON
-  DĄB BIELONY
-  DĄB SONOMA
-  DĄB SHEFFIELD
-  WINCHESTER
-  ŻŁOTY DĄB
-  CORTEN
-  CIEMNY ORZECH
-  DĄB RUSTICAL
-  HORIZONTAL
-  CIEMNY MAHOŃ
-  DĄB BAGIENNY
-  ANTRACYT CIEMNY
-  ANTRACYT DREWNOPODOBNY

NOWOŚCI !

-  CZERWONY
-  NIEBIESKI
-  ZIELONY
-  CZARNY STRUKTURA

KOLORY EXCLUSIVE DOPLATA 250,00 PLN

-  DĄB TURNER
-  CZARNY DREWNOPODOBNY

 DRZWI W ROZMIARACH 100N I 100E DOSTĘPNE TYLKO W OZNACZONYCH KOLORACH

 KOLORY DOSTĘPNE DO WYCZERPIANIA ZAPASÓW



A53
WAŚKA
S60



A53
WAŚKA
S60



A53
WAŚKA
S60



A53
WAŚKA
S60

KOLORY STANDARD



NOWOŚCI !



KOLORY EXCLUSIVE DOPLATA 250,00 PLN



DRZWI W ROZMIARACH
100N I 100E DOSTĘPNE TYLKO
W OZNACZONYCH KOLORACH

KOLORY DOSTĘPNE DO
WYCZERPANIA ZAPASÓW

DRZWI ZEWNĘTRZNE PRZESZKLONE Z APLIKACJAMI

APLIKACJA A49 WĄSKA

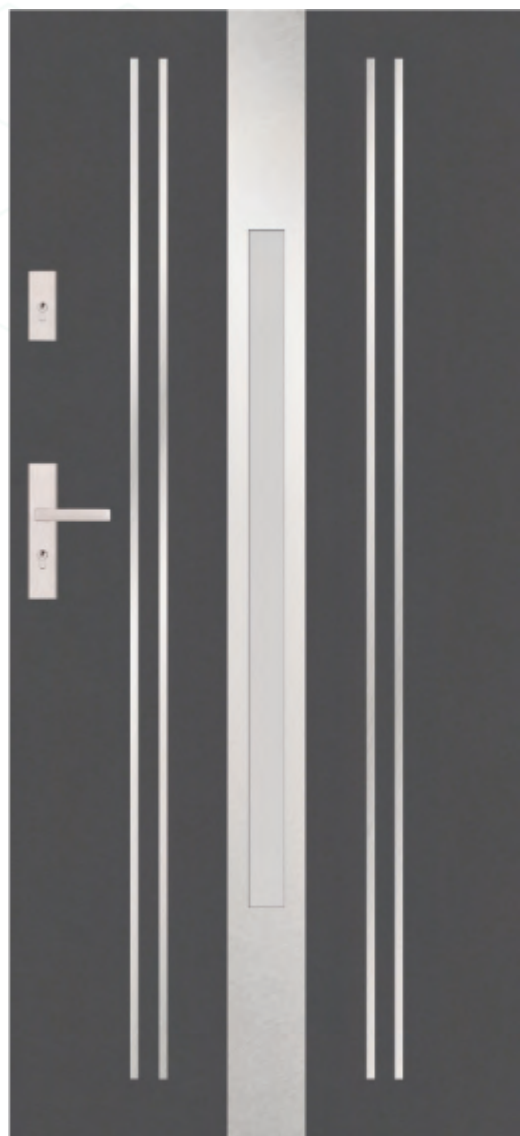

PRZESZKLENIE S62



RAMKI DOSTĘPNE W KOLORACH
INOX I CZARNYM

SZEROKOŚĆ APLIKACJI:

APLIKACJA WĄSKA - 14 MM

APLIKACJA SZEROKA - 30 MM

| | CENA NETTO ZA KOMPLET | Ud |
|----------------------|--------------------------|------|
| 55 STANDARD | 3 365,00 | 1,6 |
| 55 PREMIUM | 3 570,00 | 1,5 |
| 55 PREMIUM PLUS | 4 140,00 | 1,5 |
| 72 STANDARD | 3 760,00 | 1,3 |
| 72 PREMIUM | 4 080,00 | 1,3 |
| 72 PREMIUM PLUS | 4 650,00 | 1,1 |
| 72 PREMIUM ALU | 5 220,00 | 0,97 |
| 72 PREMIUM H PLUS | 4 970,00 | 1,1 |
| 72 PREMIUM H ALU | 5 540,00 | 0,97 |
| 85 STANDARD | 4 110,00 | 1,3 |
| 85 PREMIUM | 4 570,00 | 1,3 |
| 85 PREMIUM PLUS | 5 140,00 | 1,0 |
| 85 PREMIUM ALU | 5 915,00 | 0,96 |
| 85 PREMIUM H PLUS | 5 560,00 | 1,0 |
| 85 PREMIUM H ALU | 6 335,00 | 0,96 |
| 72 ECOTHERM | 5 065,00 | 0,96 |
| 101 MASTER THERM | X | X |

DOSTĘPNE ROZMIARY:

80N, 80E, 90N, 90E, 100N, 100E

DOPLATA DO SZER. 100 - 220,00 PLN

DRZWI ZEWNĘTRZNE PRZESZKLONE Z APLIKACJAMI



A49
WĄSKA
S62

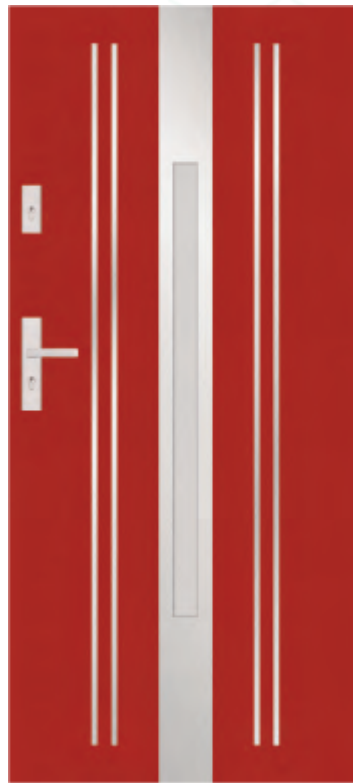

A49
WĄSKA
S62



A49
WĄSKA
S62



A49
WĄSKA
S62

KOLORY STANDARD

-  BIAŁY
-  BIAŁY DREWNOPODOBNY
-  JASNOSZARY
-  BETON
-  DĄB BIELONY
-  DĄB SONOMA
-  DĄB SHEFFIELD
-  WINCHESTER
-  ŻŁOTY DĄB
-  CORTEN
-  CIEMNY ORZECH
-  DĄB RUSTICAL
-  HORIZONTAL
-  CIEMNY MAHOŃ
-  DĄB BAGIENNY
-  ANTRACYT CIEMNY
-  ANTRACYT DREWNOPODOBNY

NOWOŚCI !

-  CZERWONY
-  NIEBIESKI
-  ZIELONY
-  CZARNY STRUKTURA

KOLORY EXCLUSIVE DOPLATA 250,00 PLN

-  DĄB TURNER
-  CZARNY DREWNOPODOBNY

 DRZWI W ROZMIARACH 100N I 100E DOSTĘPNE TYLKO W OZNACZONYCH KOLORACH

 KOLORY DOSTĘPNE DO WYCZERPIANIA ZAPASÓW





DRZWI ZEWNĘTRZNE

Z APLIKACJAMI

KOLORY STANDARD



NOWOŚCI !



KOLORY EXCLUSIVE DOPLATA 250,00 PLN



DRZWI W ROZMIARACH 100N I 100E DOSTĘPNE TYLKO W OZNACZONYCH KOLORACH

KOLORY DOSTĘPNE DO WYCZERPIANIA ZAPASÓW

DRZWI ZEWNĘTRZNE Z APLIKACJAMI



TŁOCZENIE T54
APLIKACJA A5

SZEROKOŚĆ APLIKACJI:

APLIKACJA WĄSKA - 14 MM
APLIKACJA SZEROKA - 30 MM

| | CENA NETTO ZA KOMPLET | Ud |
|-------------------|-----------------------|------|
| 55 STANDARD | 2 025,00 | 1,3 |
| 55 PREMIUM | 2 230,00 | 1,2 |
| 55 PREMIUM PLUS | 2 800,00 | 1,2 |
| 72 STANDARD | 2 420,00 | 1,3 |
| 72 PREMIUM | 2 740,00 | 1,2 |
| 72 PREMIUM PLUS | 3 310,00 | 1,0 |
| 72 PREMIUM ALU | 3 880,00 | 0,88 |
| 72 PREMIUM H PLUS | 3 630,00 | 1,0 |
| 72 PREMIUM H ALU | 4 200,00 | 0,88 |
| 85 STANDARD | 2 790,00 | 1,2 |
| 85 PREMIUM | 3 230,00 | 1,1 |
| 85 PREMIUM PLUS | 3 800,00 | 0,91 |
| 85 PREMIUM ALU | 4 575,00 | 0,85 |
| 85 PREMIUM H PLUS | 4 220,00 | 0,91 |
| 85 PREMIUM H ALU | 4 995,00 | 0,85 |
| 72 ECOTHERM | 3 725,00 | 0,88 |
| 101 MASTER THERM | 5 330,00 | 0,63 |

DOSTĘPNE ROZMIARY:

80N, 80E, 90N, 90E, 100N, 100E

DOPLATA DO SZER. 100 - 220,00 PLN

DRZWI O GRUBOŚCI 85 MM WYKONYWANE SĄ W KOLORACH: BIAŁY, DĄB TURNER, WINCHESTER, ŻŁOTY DĄB, CIEMNY ORZECH, DĄB BAGIENNY, ANTRACYT CIEMNY, ANTRACYT DREWNOPODOBNY, CZERWONY, NIEBIESKI, ZIELONY, CZARNY STRUKTURA I WYSTĘPUJĄ W ROZMIARACH 80N, 80E, 90N, 90E

CENY PODANE SĄ DLA WERSJI Z APLIKACJĄ JEDNOSTRONNĄ. PRZY ZAMÓWIENIU WERSJI DWUSTRONNEJ DOPLATA W WYSOKOŚCI 200,00 PLN

POZOSTAŁE MODELE APLIKACJI MOŻNA ZNALEŹĆ NA STR. 176 KATALOGU

DRZWI ZEWNĘTRZNE Z APLIKACJAMI



T45
A22



T41
A1



T49
A7



T45
A2

KOLORY STANDARD

-  BIAŁY
-  BIAŁY DREWNOPODOBNY
-  JASNOSZARY
-  BETON
-  DĄB BIELONY
-  DĄB SONOMA
-  DĄB SHEFFIELD
-  WINCHESTER
-  ŻŁOTY DĄB
-  CORTEN
-  CIEMNY ORZECH
-  DĄB RUSTICAL
-  HORIZONTAL
-  CIEMNY MAHOŃ
-  DĄB BAGIENNY
-  ANTRACYT CIEMNY
-  ANTRACYT DREWNOPODOBNY

NOWOŚCI !

-  CZERWONY
-  NIEBIESKI
-  ZIELONY
-  CZARNY STRUKTURA

KOLORY EXCLUSIVE DOPLATA 250,00 PLN

-  DĄB TURNER
-  CZARNY DREWNOPODOBNY

 DRZWI W ROZMIARACH 100N I 100E DOSTĘPNE TYLKO W OZNACZONYCH KOLORACH

 KOLORY DOSTĘPNE DO WYCZERPIANIA ZAPASÓW





DRZWI ZEWNĘTRZNE

PEŁNE

KOLORY STANDARD

| | |
|------------------------|--|
| BIAŁY | |
| BIAŁY DREWNOPODOBNY | |
| JASNOSZARY | |
| BETON | |
| DĄB BIELONY | |
| DĄB SONOMA | |
| DĄB SHEFFIELD | |
| WINCHESTER | |
| ZŁOTY DĄB | |
| CORTEN | |
| CIEMNY ORZECH | |
| DĄB RUSTICAL | |
| HORIZONTAL | |
| CIEMNY MAHOŃ | |
| DĄB BAGIENNY | |
| ANTRACYT CIEMNY | |
| ANTRACYT DREWNOPODOBNY | |

NOWOŚCI !

| | |
|------------------|--|
| CZERWONY | |
| NIEBIESKI | |
| ZIELONY | |
| CZARNY STRUKTURA | |

KOLORY EXCLUSIVE DOPLATA 250,00 PLN

| | |
|----------------------|--|
| DĄB TURNER | |
| CZARNY DREWNOPODOBNY | |

DRZWI W ROZMIARACH 100N I 100E DOSTĘPNE TYLKO W OZNACZONYCH KOLORACH

KOLORY DOSTĘPNE DO WYCZERPIANIA ZAPASÓW

DRZWI ZEWNĘTRZNE PEŁNE



GŁADKIE | G

| | CENA NETTO ZA KOMPLET | Ud |
|-------------------|-----------------------|------|
| 55 STANDARD | 1 795,00 | 1,3 |
| 55 PREMIUM | 2 000,00 | 1,2 |
| 55 PREMIUM PLUS | 2 570,00 | 1,2 |
| 72 STANDARD | 2 190,00 | 1,3 |
| 72 PREMIUM | 2 510,00 | 1,2 |
| 72 PREMIUM PLUS | 3 080,00 | 1,0 |
| 72 PREMIUM ALU | 3 650,00 | 0,88 |
| 72 PREMIUM H PLUS | 3 400,00 | 1,0 |
| 72 PREMIUM H ALU | 3 970,00 | 0,88 |
| 85 STANDARD | 2 560,00 | 1,2 |
| 85 PREMIUM | 3 000,00 | 1,1 |
| 85 PREMIUM PLUS | 3 570,00 | 0,91 |
| 85 PREMIUM ALU | 4 345,00 | 0,85 |
| 85 PREMIUM H PLUS | 3 990,00 | 0,91 |
| 85 PREMIUM H ALU | 4 765,00 | 0,85 |
| 72 ECOTHERM | 3 495,00 | 0,88 |
| 101 MASTER THERM | 5 100,00 | 0,63 |

DOSTĘPNE ROZMIARY:

80N, 80E, 90N, 90E, 100N, 100E

DOPLATA DO SZER. 100 - 220,00 PLN

DRZWI O GRUBOŚCI 85 MM WYKONYWANE SĄ

W KOLORACH: BIAŁY, DĄB TURNER, WINCHESTER,

ZŁOTY DĄB, CIEMNY ORZECH, DĄB BAGIENNY, ANTRACYT CIEMNY,

ANTRACYT DREWNOPODOBNY, CZERWONY, NIEBIESKI, ZIELONY, CZARNY STRUKTURA

I WYSTĘPUJĄ W ROZMIARACH 80N, 80E, 90N, 90E

DRZWI ZEWNĘTRZNE PEŁNE

KOLORY STANDARD



BIAŁY



BIAŁY
DREWNOPODOBNY



JASNOSZARY



DĄB BIELONY



DĄB SONOMA



DĄB SHEFFIELD



WINCHESTER



ŻŁOTY DĄB



CIEMNY ORZECH



DĄB RUSTICAL



CIEMNY MAHOŃ



DĄB BAGIENNY



ANTRACYT CIEMNY



ANTRACYT
DREWNOPODOBNY

KOLORY EXCLUSIVE DOPLATA 250,00 PLN



DĄB TURNER



DRZWI W ROZMIARACH
100N I 100E DOSTĘPNE TYLKO
W OZNACZONYCH KOLORACH



KOLORY DOSTĘPNE DO
WYCZERPANIA ZAPASÓW



T20



T21



T26



T29

KOLORY STANDARD

| | |
|------------------------|--|
| BIAŁY | |
| BIAŁY DREWNOPODOBNY | |
| JASNOSZARY | |
| BETON | |
| DĄB BIELONY | |
| DĄB SONOMA | |
| DĄB SHEFFIELD | |
| WINCHESTER | |
| ZŁOTY DĄB | |
| CORTEN | |
| CIEMNY ORZECH | |
| DĄB RUSTICAL | |
| HORIZONTAL | |
| CIEMNY MAHOŃ | |
| DĄB BAGIENNY | |
| ANTRACYT CIEMNY | |
| ANTRACYT DREWNOPODOBNY | |

NOWOŚCI !

| | |
|------------------|--|
| CZERWONY | |
| NIEBIESKI | |
| ZIELONY | |
| CZARNY STRUKTURA | |

KOLORY EXCLUSIVE DOPLATA 250,00 PLN

| | |
|----------------------|--|
| DĄB TURNER | |
| CZARNY DREWNOPODOBNY | |

DRZWI W ROZMIARACH 100N I 100E DOSTĘPNE TYLKO W OZNACZONYCH KOLORACH

KOLORY DOSTĘPNE DO WYCZERPIANIA ZAPASÓW

DRZWI ZEWNĘTRZNE PEŁNE



TŁOCZENIE T41

| | CENA NETTO ZA KOMPLET | Ud |
|-------------------|-----------------------|------|
| 55 STANDARD | 1 795,00 | 1,3 |
| 55 PREMIUM | 2 000,00 | 1,2 |
| 55 PREMIUM PLUS | 2 570,00 | 1,2 |
| 72 STANDARD | 2 190,00 | 1,3 |
| 72 PREMIUM | 2 510,00 | 1,2 |
| 72 PREMIUM PLUS | 3 080,00 | 1,0 |
| 72 PREMIUM ALU | 3 650,00 | 0,88 |
| 72 PREMIUM H PLUS | 3 400,00 | 1,0 |
| 72 PREMIUM H ALU | 3 970,00 | 0,88 |
| 85 STANDARD | 2 560,00 | 1,2 |
| 85 PREMIUM | 3 000,00 | 1,1 |
| 85 PREMIUM PLUS | 3 570,00 | 0,91 |
| 85 PREMIUM ALU | 4 345,00 | 0,85 |
| 85 PREMIUM H PLUS | 3 990,00 | 0,91 |
| 85 PREMIUM H ALU | 4 765,00 | 0,85 |
| 72 ECOTHERM | 3 495,00 | 0,88 |
| 101 MASTER THERM | 5 100,00 | 0,63 |

DOSTĘPNE ROZMIARY:

80N, 80E, 90N, 90E, 100N, 100E

DOPLATA DO SZER. 100 - 220,00 PLN

DRZWI O GRUBOŚCI 85 MM WYKONYWANE SĄ

W KOLORACH: BIAŁY, DĄB TURNER, WINCHESTER,

ZŁOTY DĄB, CIEMNY ORZECH, DĄB BAGIENNY, ANTRACYT CIEMNY,

ANTRACYT DREWNOPODOBNY, CZERWONY, NIEBIESKI, ZIELONY, CZARNY STRUKTURA

I WYSTĘPUJĄ W ROZMIARACH 80N, 80E, 90N, 90E

DRZWI ZEWNĘTRZNE PEŁNE



T42



T43



T44



T45

KOLORY STANDARD

-  BIAŁY
-  BIAŁY DREWNOPODOBNY
-  JASNOSZARY
-  BETON
-  DĄB BIELONY
-  DĄB SONOMA
-  DĄB SHEFFIELD
-  WINCHESTER
-  ŻŁOTY DĄB
-  CORTEN
-  CIEMNY ORZECH
-  DĄB RUSTICAL
-  HORIZONTAL
-  CIEMNY MAHOŃ
-  DĄB BAGIENNY
-  ANTRACYT CIEMNY
-  ANTRACYT DREWNOPODOBNY

NOWOŚCI !

-  CZERWONY
-  NIEBIESKI
-  ZIELONY
-  CZARNY STRUKTURA

KOLORY EXCLUSIVE DOPLATA 250,00 PLN

-  DĄB TURNER
-  CZARNY DREWNOPODOBNY

 DRZWI W ROZMIARACH 100N I 100E DOSTĘPNE TYLKO W OZNACZONYCH KOLORACH

 KOLORY DOSTĘPNE DO WYCZERPIANIA ZAPASÓW

KOLORY STANDARD

| | |
|------------------------|--|
| BIAŁY | |
| BIAŁY DREWNOPODOBNY | |
| JASNOSZARY | |
| BETON | |
| DĄB BIELONY | |
| DĄB SONOMA | |
| DĄB SHEFFIELD | |
| WINCHESTER | |
| ZŁOTY DĄB | |
| CORTEN | |
| CIEMNY ORZECH | |
| DĄB RUSTICAL | |
| HORIZONTAL | |
| CIEMNY MAHOŃ | |
| DĄB BAGIENNY | |
| ANTRACYT CIEMNY | |
| ANTRACYT DREWNOPODOBNY | |

NOWOŚCI !

| | |
|------------------|--|
| CZERWONY | |
| NIEBIESKI | |
| ZIELONY | |
| CZARNY STRUKTURA | |

KOLORY EXCLUSIVE DOPLATA 250,00 PLN

| | |
|----------------------|--|
| DĄB TURNER | |
| CZARNY DREWNOPODOBNY | |

DRZWI W ROZMIARACH 100N I 100E DOSTĘPNE TYLKO W OZNACZONYCH KOLORACH

KOLORY DOSTĘPNE DO WYCZERPIANIA ZAPASÓW

DRZWI ZEWNĘTRZNE PEŁNE



TŁOCZENIE T46

| | CENA NETTO ZA KOMPLET | Ud |
|-------------------|-----------------------|------|
| 55 STANDARD | 1 795,00 | 1,3 |
| 55 PREMIUM | 2 000,00 | 1,2 |
| 55 PREMIUM PLUS | 2 570,00 | 1,2 |
| 72 STANDARD | 2 190,00 | 1,3 |
| 72 PREMIUM | 2 510,00 | 1,2 |
| 72 PREMIUM PLUS | 3 080,00 | 1,0 |
| 72 PREMIUM ALU | 3 650,00 | 0,88 |
| 72 PREMIUM H PLUS | 3 400,00 | 1,0 |
| 72 PREMIUM H ALU | 3 970,00 | 0,88 |
| 85 STANDARD | 2 560,00 | 1,2 |
| 85 PREMIUM | 3 000,00 | 1,1 |
| 85 PREMIUM PLUS | 3 570,00 | 0,91 |
| 85 PREMIUM ALU | 4 345,00 | 0,85 |
| 85 PREMIUM H PLUS | 3 990,00 | 0,91 |
| 85 PREMIUM H ALU | 4 765,00 | 0,85 |
| 72 ECOTHERM | 3 495,00 | 0,88 |
| 101 MASTER THERM | 5 100,00 | 0,63 |

DOSTĘPNE ROZMIARY:

80N, 80E, 90N, 90E, 100N, 100E

DOPLATA DO SZER. 100 - 220,00 PLN

DRZWI O GRUBOŚCI 85 MM WYKONYWANE SĄ

W KOLORACH: BIAŁY, DĄB TURNER, WINCHESTER,

ZŁOTY DĄB, CIEMNY ORZECH, DĄB BAGIENNY, ANTRACYT CIEMNY,

ANTRACYT DREWNOPODOBNY, CZERWONY, NIEBIESKI, ZIELONY, CZARNY STRUKTURA

I WYSTĘPUJĄ W ROZMIARACH 80N, 80E, 90N, 90E

DRZWI ZEWNĘTRZNE PEŁNE

KOLORY STANDARD



T47



T48



T49



T50

-  BIAŁY
-  BIAŁY DREWNOPODOBNY
-  JASNOSZARY
-  BETON
-  DĄB BIELONY
-  DĄB SONOMA
-  DĄB SHEFFIELD
-  WINCHESTER
-  ŻŁOTY DĄB
-  CORTEN
-  CIEMNY ORZECH
-  DĄB RUSTICAL
-  HORIZONTAL
-  CIEMNY MAHOŃ
-  DĄB BAGIENNY
-  ANTRACYT CIEMNY
-  ANTRACYT DREWNOPODOBNY

NOWOŚCI !

-  CZERWONY
-  NIEBIESKI
-  ZIELONY
-  CZARNY STRUKTURA

KOLORY EXCLUSIVE DOPLATA 250,00 PLN

-  DĄB TURNER
-  CZARNY DREWNOPODOBNY

 DRZWI W ROZMIARACH 100N I 100E DOSTĘPNE TYLKO W OZNACZONYCH KOLORACH

 KOLORY DOSTĘPNE DO WYCZERPANIA ZAPASÓW

KOLORY STANDARD

| | |
|------------------------|--|
| BIAŁY | |
| BIAŁY DREWNOPODOBNY | |
| JASNOSZARY | |
| BETON | |
| DĄB BIELONY | |
| DĄB SONOMA | |
| DĄB SHEFFIELD | |
| WINCHESTER | |
| ZŁOTY DĄB | |
| CORTEN | |
| CIEMNY ORZECH | |
| DĄB RUSTICAL | |
| HORIZONTAL | |
| CIEMNY MAHOŃ | |
| DĄB BAGIENNY | |
| ANTRACYT CIEMNY | |
| ANTRACYT DREWNOPODOBNY | |

NOWOŚCI !

| | |
|------------------|--|
| CZERWONY | |
| NIEBIESKI | |
| ZIELONY | |
| CZARNY STRUKTURA | |

KOLORY EXCLUSIVE DOPLATA 250,00 PLN

| | |
|----------------------|--|
| DĄB TURNER | |
| CZARNY DREWNOPODOBNY | |

DRZWI W ROZMIARACH 100N I 100E DOSTĘPNE TYLKO W OZNACZONYCH KOLORACH

KOLORY DOSTĘPNE DO WYCZERPIANIA ZAPASÓW

DRZWI ZEWNĘTRZNE PEŁNE



TŁOCZENIE T51

| | CENA NETTO ZA KOMPLET | Ud |
|-------------------|-----------------------|------|
| 55 STANDARD | 1 795,00 | 1,3 |
| 55 PREMIUM | 2 000,00 | 1,2 |
| 55 PREMIUM PLUS | 2 570,00 | 1,2 |
| 72 STANDARD | 2 190,00 | 1,3 |
| 72 PREMIUM | 2 510,00 | 1,2 |
| 72 PREMIUM PLUS | 3 080,00 | 1,0 |
| 72 PREMIUM ALU | 3 650,00 | 0,88 |
| 72 PREMIUM H PLUS | 3 400,00 | 1,0 |
| 72 PREMIUM H ALU | 3 970,00 | 0,88 |
| 85 STANDARD | 2 560,00 | 1,2 |
| 85 PREMIUM | 3 000,00 | 1,1 |
| 85 PREMIUM PLUS | 3 570,00 | 0,91 |
| 85 PREMIUM ALU | 4 345,00 | 0,85 |
| 85 PREMIUM H PLUS | 3 990,00 | 0,91 |
| 85 PREMIUM H ALU | 4 765,00 | 0,85 |
| 72 ECOTHERM | 3 495,00 | 0,88 |
| 101 MASTER THERM | 5 100,00 | 0,63 |

DOSTĘPNE ROZMIARY:

80N, 80E, 90N, 90E, 100N, 100E

DOPLATA DO SZER. 100 - 220,00 PLN

DRZWI O GRUBOŚCI 85 MM WYKONYWANE SĄ

W KOLORACH: BIAŁY, DĄB TURNER, WINCHESTER,

ZŁOTY DĄB, CIEMNY ORZECH, DĄB BAGIENNY, ANTRACYT CIEMNY,

ANTRACYT DREWNOPODOBNY, CZERWONY, NIEBIESKI, ZIELONY, CZARNY STRUKTURA

I WYSTĘPUJĄ W ROZMIARACH 80N, 80E, 90N, 90E

DRZWI ZEWNĘTRZNE PEŁNE

KOLORY STANDARD



BIAŁY



BIAŁY DREWNOPODOBNY



JASNOSZARY



BETON



DĄB BIELONY



DĄB SONOMA



DĄB SHEFFIELD



WINCHESTER



ŻŁOTY DĄB



CORTEN



CIEMNY ORZECH



DĄB RUSTICAL



HORIZONTAL



CIEMNY MAHOŃ



DĄB BAGIENNY



ANTRACYT CIEMNY



ANTRACYT DREWNOPODOBNY

NOWOŚCI !



CZERWONY



NIEBIESKI



ZIELONY



CZARNY STRUKTURA

KOLORY EXCLUSIVE DOPLATA 250,00 PLN



DĄB TURNER



CZARNY DREWNOPODOBNY



DĄB TURNER



CZARNY DREWNOPODOBNY



DĄB TURNER



CZARNY DREWNOPODOBNY

DRZWI W ROZMIARACH 100N I 100E DOSTĘPNE TYLKO W OZNACZONYCH KOLORACH

KOLORY DOSTĘPNE DO WYCZERPIANIA ZAPASÓW



T52



T53



T54



T58

KOLORY STANDARD

| | |
|------------------------|--|
| BIAŁY | |
| BIAŁY DREWNOPODOBNY | |
| JASNOSZARY | |
| BETON | |
| DĄB BIELONY | |
| DĄB SONOMA | |
| DĄB SHEFFIELD | |
| WINCHESTER | |
| ZŁOTY DĄB | |
| CORTEN | |
| CIEMNY ORZECH | |
| DĄB RUSTICAL | |
| HORIZONTAL | |
| CIEMNY MAHOŃ | |
| DĄB BAGIENNY | |
| ANTRACYT CIEMNY | |
| ANTRACYT DREWNOPODOBNY | |

NOWOŚCI !

| | |
|------------------|--|
| CZERWONY | |
| NIEBIESKI | |
| ZIELONY | |
| CZARNY STRUKTURA | |

KOLORY EXCLUSIVE DOPLATA 250,00 PLN

| | |
|----------------------|--|
| DĄB TURNER | |
| CZARNY DREWNOPODOBNY | |

DRZWI W ROZMIARACH 100N I 100E DOSTĘPNE TYLKO W OZNACZONYCH KOLORACH

KOLORY DOSTĘPNE DO WYCZERPIANIA ZAPASÓW

DRZWI ZEWNĘTRZNE PEŁNE

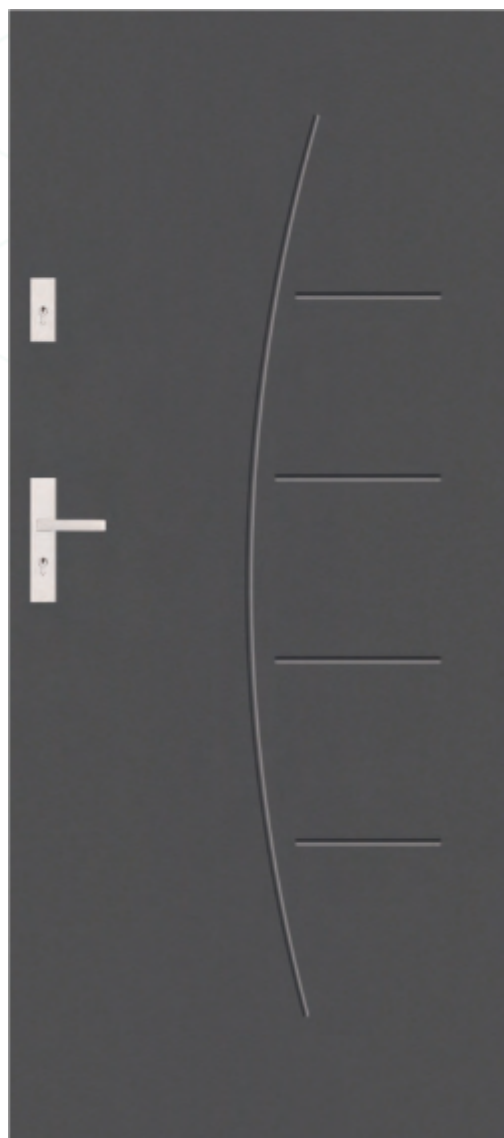

TŁOCZENIE T59

| | CENA NETTO ZA KOMPLET | Ud |
|-------------------|-----------------------|------|
| 55 STANDARD | 1 795,00 | 1,3 |
| 55 PREMIUM | 2 000,00 | 1,2 |
| 55 PREMIUM PLUS | 2 570,00 | 1,2 |
| 72 STANDARD | 2 190,00 | 1,3 |
| 72 PREMIUM | 2 510,00 | 1,2 |
| 72 PREMIUM PLUS | 3 080,00 | 1,0 |
| 72 PREMIUM ALU | 3 650,00 | 0,88 |
| 72 PREMIUM H PLUS | 3 400,00 | 1,0 |
| 72 PREMIUM H ALU | 3 970,00 | 0,88 |
| 85 STANDARD | 2 560,00 | 1,2 |
| 85 PREMIUM | 3 000,00 | 1,1 |
| 85 PREMIUM PLUS | 3 570,00 | 0,91 |
| 85 PREMIUM ALU | 4 345,00 | 0,85 |
| 85 PREMIUM H PLUS | 3 990,00 | 0,91 |
| 85 PREMIUM H ALU | 4 765,00 | 0,85 |
| 72 ECOTHERM | 3 495,00 | 0,88 |
| 101 MASTER THERM | 5 100,00 | 0,63 |

DOSTĘPNE ROZMIARY:

80N, 80E, 90N, 90E, 100N, 100E

DOPLATA DO SZER. 100 - 220,00 PLN

DRZWI O GRUBOŚCI 85 MM WYKONYWANE SĄ

W KOLORACH: BIAŁY, DĄB TURNER, WINCHESTER,

ZŁOTY DĄB, CIEMNY ORZECH, DĄB BAGIENNY, ANTRACYT CIEMNY,

ANTRACYT DREWNOPODOBNY, CZERWONY, NIEBIESKI, ZIELONY, CZARNY STRUKTURA

I WYSTĘPUJĄ W ROZMIARACH 80N, 80E, 90N, 90E

DRZWI ZEWNĘTRZNE PEŁNE

KOLORY STANDARD

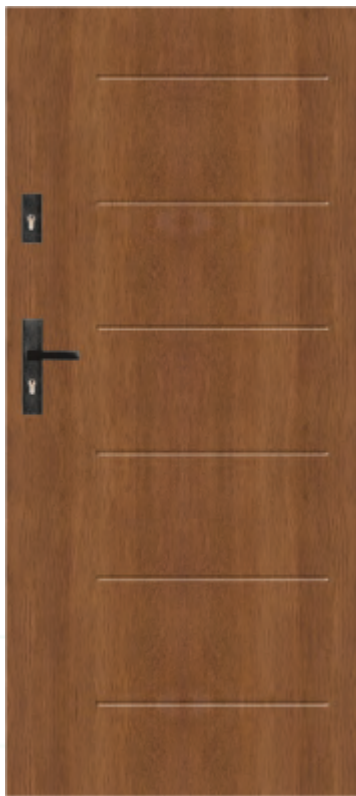

T60



T61

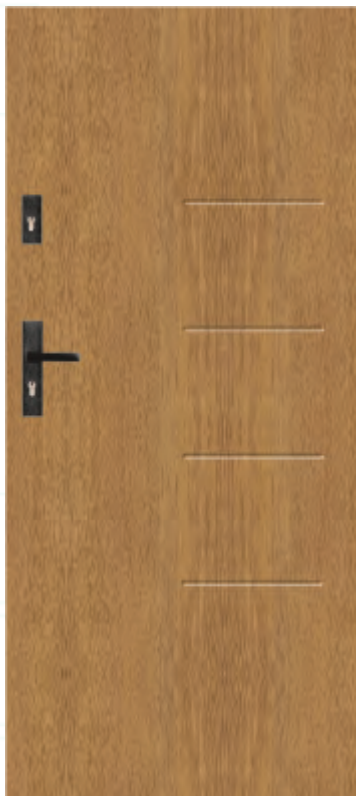

T62



T63

-  BIAŁY
-  BIAŁY DREWNOPODOBNY
-  JASNOSZARY
-  BETON
-  DĄB BIELONY
-  DĄB SONOMA
-  DĄB SHEFFIELD
-  WINCHESTER
-  ŻŁOTY DĄB
-  CORTEN
-  CIEMNY ORZECH
-  DĄB RUSTICAL
-  HORIZONTAL
-  CIEMNY MAHOŃ
-  DĄB BAGIENNY
-  ANTRACYT CIEMNY
-  ANTRACYT DREWNOPODOBNY

NOWOŚCI !

-  CZERWONY
-  NIEBIESKI
-  ZIELONY
-  CZARNY STRUKTURA

KOLORY EXCLUSIVE DOPLATA 250,00 PLN

-  DĄB TURNER
-  CZARNY DREWNOPODOBNY

 DRZWI W ROZMIARACH 100N I 100E DOSTĘPNE TYLKO W OZNACZONYCH KOLORACH

 KOLORY DOSTĘPNE DO WYCZERPIANIA ZAPASÓW



DRZWI ZEWNĘTRZNE DWUSKRZYDŁOWE



KOLORY STANDARD



NOWOŚCI !



KOLORY EXCLUSIVE DOPLATA 250,00 PLN



DRZWI W ROZMIARACH 100N I 100E DOSTĘPNE TYLKO W OZNACZONYCH KOLORACH

KOLORY DOSTĘPNE DO WYCZERPIANIA ZAPASÓW

DRZWI ZEWNĘTRZNE DWUSKRZYDŁOWE | PRZYKŁADY KONFIGURACJI

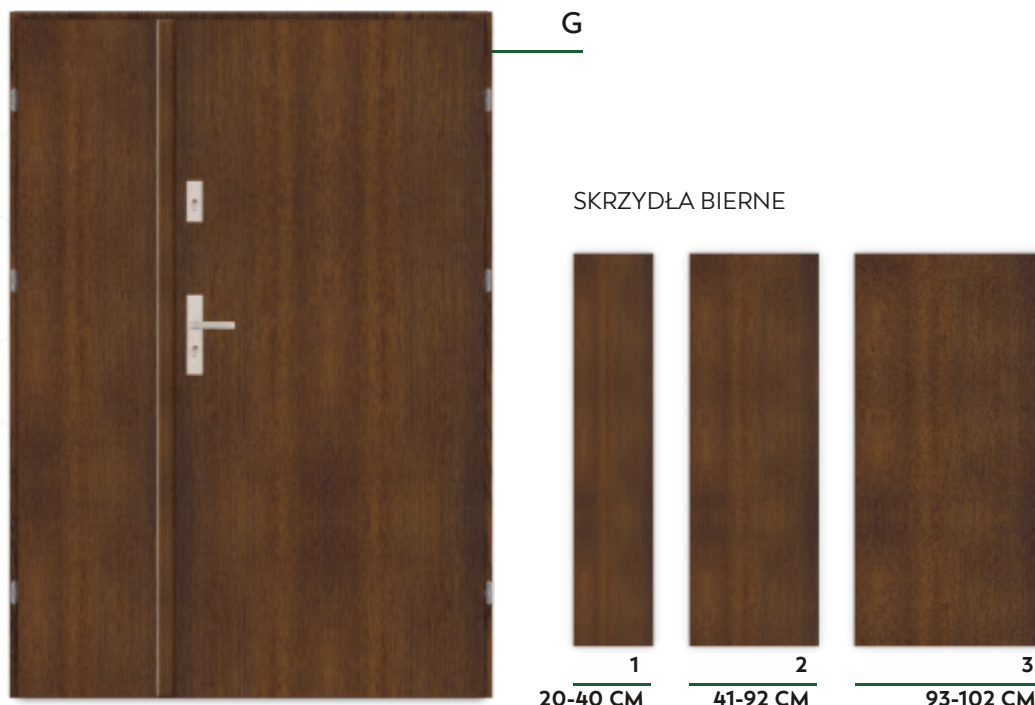

TŁOCZENIE ORAZ PRZESZKLENIE MOŻLIWE DO WYKONANIA W SKRZYDLE BIERNYM O MINIMALNEJ SZEROKOŚCI 350 MM

| | | 72 RC | 72 PREMIUM H PLUS | 72 PREMIUM PLUS | 72 PREMIUM | 72 STANDARD | 55 PREMIUM PLUS | 55 PREMIUM | 55 STANDARD |
|------------|-------------------------------------|---------|-------------------|-----------------|------------|-------------|-----------------|------------|-------------|
| CENA NETTO | SKRZYDŁO BIERNE SZEROKOŚĆ 20-40 CM | 1575,00 | 1875,00 | 1825,00 | 1725,00 | 1575,00 | 1575,00 | 1475,00 | 1375,00 |
| | SKRZYDŁO BIERNE SZEROKOŚĆ 41-92 CM | 1675,00 | 1975,00 | 1925,00 | 1825,00 | 1675,00 | 1675,00 | 1575,00 | 1475,00 |
| | SKRZYDŁO BIERNE SZEROKOŚĆ 93-102 CM | 1785,00 | 2 085,00 | 2 035,00 | 1935,00 | 1785,00 | 1785,00 | 1685,00 | 1585,00 |

SPOSÓB WYCENY KOMPLETU:

SKRZYDŁO CZYNNE [CENA ZG. Z CENNIKIEM DRZWI JEDNOSKRZYDŁOWYCH]

UWAGA:

PRZY WYBORZE DRZWI DWUSKRZYDŁOWYCH W KLASIE RC2 DO CENY SKRZYDŁA CZYNNEGO NALEŻY DOLICZYĆ DOPLATĘ - 35,00 PLN NETTO

+ SKRZYDŁO BIERNE

+ WYPOSAŻENIE DODATKOWE [ANTABY, NAŚWIETLA, SZYBY I APLIKACJE DO SKRZYDEŁ BIERNYCH]

SPOSÓB OBLICZANIA SZEROKOŚCI SKRZYDŁA BIERNEGO:

SZEROKOŚĆ SKRZYDŁA BIERNEGO LICZYMY ODEJMUJĄC OD SZEROKOŚCI OTWORU W MURZE SZEROKOŚĆ OTWORU MONTAŻOWEGO DRZWI CZYNNYCH [KATALOG STR. 154 - 159] ORAZ 9 MM DLA LISTWY MASKUJĄCEJ UMIEJSCOWIONEJ POMIĘDZY SKRZYDŁEM CZYNNYM A BIERNYM.

PRZYKŁAD:

OTWÓR W MURZE 1400 MM

- (MINUS) 1021 MM | SZEROKOŚĆ OTWORU MONTAŻOWEGO DLA DRZWI GR. 55 MM NA OŚCIEŻNICY

FD-25/21/B W ROZMIARZE 90E

- (MINUS) 9 MM | LISTWA MASKUJĄCA

= 370 MM | SZEROKOŚĆ SKRZYDŁA BIERNEGO

UWAGA:

SUGEROWANY LUZ MONTAŻOWY PODAWANY PRZEZ STALPRODUKT-ZAMOŚĆ SP. Z O.O. WYNOŚI 10 MM NA STRONĘ

DRZWI ZEWNĘTRZNE DWUSKRZYDŁOWE | PRZYKŁADY KONFIGURACJI



T43

SKRZYDŁA BIERNE

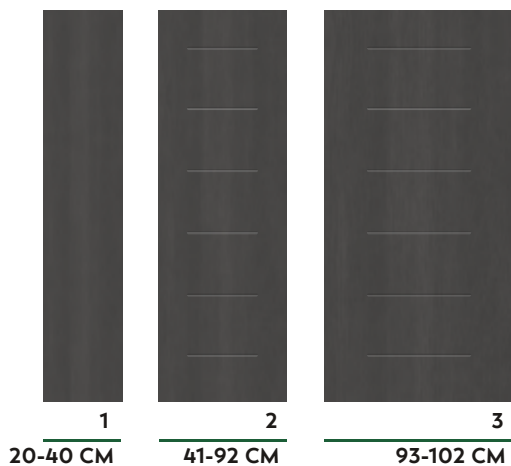

TŁOCZENIE ORAZ PRZESZKLENIE MOŻLIWE DO WYKONANIA W SKRZYDLE BIERNYM
O MINIMALNEJ SZEROKOŚCI 350 MM



G A21

SKRZYDŁA BIERNE

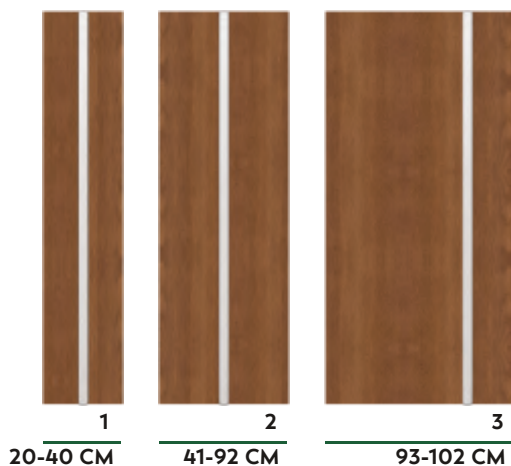

TŁOCZENIE ORAZ PRZESZKLENIE MOŻLIWE DO WYKONANIA W SKRZYDLE BIERNYM
O MINIMALNEJ SZEROKOŚCI 350 MM

KOLORY STANDARD

-  BIAŁY
-  BIAŁY DREWNOPODOBNY
-  JASNOSZARY
-  BETON
-  DĄB BIELONY
-  DĄB SONOMA
-  DĄB SHEFFIELD
-  WINCHESTER
-  ŻŁOTY DĄB
-  CORTEN
-  CIEMNY ORZECH
-  DĄB RUSTICAL
-  HORIZONTAL
-  CIEMNY MAHOŃ
-  DĄB BAGENNY
-  ANTRACYT CIEMNY
-  ANTRACYT DREWNOPODOBNY

NOWOŚCI !

-  CZERWONY
-  NIEBIESKI
-  ZIELONY
-  CZARNY STRUKTURA

KOLORY EXCLUSIVE DOPLATA 250,00 PLN

-  DĄB TURNER
-  CZARNY DREWNOPODOBNY

 DRZWI W ROZMIARACH 100N I 100E DOSTĘPNE TYLKO W OZNACZONYCH KOLORACH

 KOLORY DOSTĘPNE DO WYCZERPIANIA ZAPASÓW

KOLORY STANDARD

BIAŁY



BIAŁY DREWNOPODOBNY



JASNOSZARY



BETON



DĄB BIELONY



DĄB SONOMA



DĄB SHEFFIELD



WINCHESTER



ZŁOTY DĄB



CORTEN



CIEMNY ORZECH



DĄB RUSTICAL



HORIZONTAL



CIEMNY MAHOŃ



DĄB BAGIENNY



ANTRACYT CIEMNY



ANTRACYT DREWNOPODOBNY



NOWOŚCI !

CZERWONY



NIEBIESKI



ZIELONY



CZARNY STRUKTURA



KOLORY EXCLUSIVE DOPLATA 250,00 PLN

DĄB TURNER



CZARNY DREWNOPODOBNY



DRZWI W ROZMIARACH 100N I 100E DOSTĘPNE TYLKO W OZNACZONYCH KOLORACH

KOLORY DOSTĘPNE DO WYCZERPANIA ZAPASÓW

DRZWI ZEWNĘTRZNE DWUSKRZYDŁOWE | PRZYKŁADY KONFIGURACJI



T60 S33

SKRZYDŁA BIERNE



1 20-40 CM
2 41-92 CM
3 93-102 CM

TŁOCZENIE ORAZ PRZESZKLENIE MOŻLIWE DO WYKONANIA W SKRZYDLE BIERNYM O MINIMALNEJ SZEROKOŚCI 350 MM



T41 S61

SKRZYDŁA BIERNE



1 20-40 CM
2 41-92 CM
3 93-102 CM

TŁOCZENIE ORAZ PRZESZKLENIE MOŻLIWE DO WYKONANIA W SKRZYDLE BIERNYM O MINIMALNEJ SZEROKOŚCI 350 MM

DRZWI ZEWNĘTRZNE Z NAŚWIETLAMI



KOLORY DOSTĘPNE DLA
OSCIEŻNIC I PROFILI
NAŚWIETLI
ALUMINIOWYCH DO
DRZWI O
GRUBOŚCI 85 MM

DĄB TURNER



WINCHESTER



ZŁOTY DĄB



CIEMNY ORZECH



DĄB BAGIENNY



ANTRACYT CIEMNY

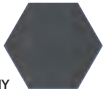

ANTRACYT
DREWNOPODOBNY



BIAŁY
RAL 9016



CZARNY
RAL 9005



OPCJE WYKONANIA

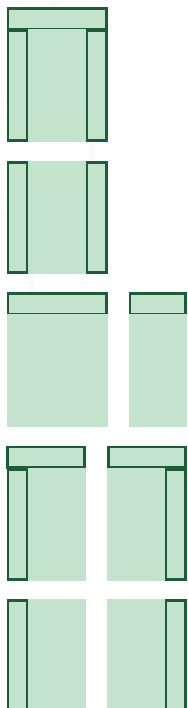

DRZWI ZEWNĘTRZNE Z NAŚWIETLAMI | CENNIKI NAŚWIETLI DO DRZWI O GR. 85 MM

T60 | ANTABA



CENA NETTO NAŚWIETLA BOCZNEGO
WYSOKOŚĆ 2090 MM

| SZEROKOŚĆ W MM | RODZAJ SZYBY | PIASKOWANA, Z PASKAMI PRZEZROCZYSTYMI, LUSTRO WENECKIE, REFLEKS | ANTYWŁAMANIOWA PRZEZROCZYSTA P4 |
|----------------|--------------|---|---------------------------------|
| | 200 | | 1 787 |
| 300 | | 2 163 | 2 256 |
| 400 | | 2 539 | 2 672 |
| 500 | | 2 915 | 3 087 |
| 600 | | 3 290 | 3 503 |
| 700 | | 3 666 | 3 919 |

CENA NETTO NAŚWIETLA GÓRNEGO
SZYBA PIASKOWANA, REFLEKS, MATOWA Z PASKAMI PRZEZROCZYSTYMI

| SZEROKOŚĆ W MM | | 930 | 1030 | 1130 | 1230 | 1330 | 1430 | 1530 | 1630 | 1730 | 1830 |
|----------------|-----------|-------|-------|-------|-------|-------|-------|-------|-------|-------|-------|
| WYSOKOŚĆ W MM | 200 | 1 040 | 1 108 | 1 177 | 1 245 | 1 314 | 1 382 | 1 450 | 1 519 | 1 587 | 1 656 |
| | 201 - 300 | 1 229 | 1 314 | 1 399 | 1 484 | 1 569 | 1 654 | 1 739 | 1 824 | 1 909 | 1 994 |
| | 301 - 400 | 1 419 | 1 520 | 1 622 | 1 724 | 1 825 | 1 927 | 2 028 | 2 130 | 2 232 | 2 333 |
| | 401 - 500 | 1 608 | 1 727 | 1 845 | 1 963 | 2 081 | 2 199 | 2 317 | 2 436 | 2 554 | 2 672 |
| | 501 - 600 | 1 798 | 1 933 | 2 067 | 2 202 | 2 337 | 2 472 | 2 606 | 2 741 | 2 876 | 3 011 |
| | 601 - 700 | 1 987 | 2 139 | 2 290 | 2 441 | 2 593 | 2 744 | 2 895 | 3 047 | 3 198 | 3 349 |

CENA NETTO NAŚWIETLA GÓRNEGO
LUSTRO WENECKIE

| SZEROKOŚĆ W MM | | 930 | 1030 | 1130 | 1230 | 1330 | 1430 | 1530 | 1630 | 1730 | 1830 |
|----------------|-----------|-------|-------|-------|-------|-------|-------|-------|-------|-------|-------|
| WYSOKOŚĆ W MM | 200 | 1 040 | 1 108 | 1 177 | 1 245 | 1 314 | 1 382 | 1 450 | 1 519 | 1 587 | 1 656 |
| | 201 - 300 | 1 229 | 1 314 | 1 399 | 1 484 | 1 569 | 1 654 | 1 739 | 1 824 | 1 909 | 1 994 |
| | 301 - 400 | 1 419 | 1 520 | 1 622 | 1 724 | 1 825 | 1 927 | 2 028 | 2 130 | 2 232 | 2 333 |
| | 401 - 500 | 1 608 | 1 727 | 1 845 | 1 963 | 2 081 | 2 199 | 2 317 | 2 436 | 2 554 | 2 672 |
| | 501 - 600 | 1 798 | 1 933 | 2 067 | 2 202 | 2 337 | 2 472 | 2 606 | 2 741 | 2 876 | 3 011 |
| | 601 - 700 | 1 987 | 2 139 | 2 290 | 2 441 | 2 593 | 2 744 | 2 895 | 3 047 | 3 198 | 3 349 |

CENA NETTO NAŚWIETLA GÓRNEGO
SZYBA ANTYWŁAMANIOWA PRZEZROCZYSTA P4

| SZEROKOŚĆ W MM | | 930 | 1030 | 1130 | 1230 | 1330 | 1430 | 1530 | 1630 | 1730 | 1830 |
|----------------|-----------|-------|-------|-------|-------|-------|-------|-------|-------|-------|-------|
| WYSOKOŚĆ W MM | 200 | 1 063 | 1 134 | 1 205 | 1 276 | 1 347 | 1 418 | 1 489 | 1 560 | 1 631 | 1 702 |
| | 201 - 300 | 1 269 | 1 359 | 1 448 | 1 538 | 1 628 | 1 717 | 1 807 | 1 896 | 1 986 | 2 075 |
| | 301 - 400 | 1 476 | 1 584 | 1 692 | 1 800 | 1 908 | 2 016 | 2 125 | 2 233 | 2 341 | 2 449 |
| | 401 - 500 | 1 682 | 1 809 | 1 936 | 2 062 | 2 189 | 2 316 | 2 442 | 2 569 | 2 696 | 2 822 |
| | 501 - 600 | 1 889 | 2 034 | 2 179 | 2 324 | 2 470 | 2 615 | 2 760 | 2 905 | 3 051 | 3 196 |
| | 601 - 700 | 2 095 | 2 259 | 2 423 | 2 587 | 2 750 | 2 914 | 3 078 | 3 242 | 3 406 | 3 570 |

G S33



SPOSÓB WYCENY KOMPLETU:

DRZWI JEDNO LUB DWUSKRZYDŁOWE Z OŚCIEŻNICĄ STALOWĄ

+ DOPŁATA DO OŚCIEŻNICY ALUMINIOWEJ [1230,00 PLN NETTO]

+ NAŚWIETLA WG CENNIKA

KOLORY DOSTĘPNE DLA OŚCIEŻNIC I PROFILI NAŚWIETLI ALUMINIOWYCH DO DRZWI O GRUBOŚCI 85 MM



CENA NETTO NAŚWIETLA GÓRNEGO SZYBA PIASKOWANA, REFLEKS, MATOWA Z PASKAMI PRZEZROCZYSTYMI

| | 1930 | 2030 | 2130 | 2230 | 2330 | 2430 | 2530 | 2630 | 2730 | 2830 | 3000 | SZEROKOŚĆ W MM | WYSOKOŚĆ W MM |
|--|-------|-------|-------|-------|-------|-------|-------|-------|-------|-------|-------|----------------|---------------|
| | 1724 | 1793 | 1861 | 1929 | 1998 | 2 066 | 2 135 | 2 203 | 2 272 | 2 340 | 2 456 | 200 | |
| | 2 079 | 2 164 | 2 250 | 2 335 | 2 420 | 2 505 | 2 590 | 2 675 | 2 760 | 2 845 | 2 989 | 201 - 300 | |
| | 2 435 | 2 536 | 2 638 | 2 740 | 2 841 | 2 943 | 3 044 | 3 146 | 3 248 | 3 349 | 3 522 | 301 - 400 | |
| | 2 790 | 2 908 | 3 026 | 3 145 | 3 263 | 3 381 | 3 499 | 3 617 | 3 736 | 3 854 | 4 055 | 401 - 500 | |
| | 3 145 | 3 280 | 3 415 | 3 550 | 3 684 | 3 819 | 3 954 | 4 089 | 4 224 | 4 358 | 4 587 | 501 - 600 | |
| | 3 501 | 3 652 | 3 803 | 3 955 | 4 106 | 4 257 | 4 409 | 4 560 | 4 711 | 4 863 | 5 120 | 601 - 700 | |

CENA NETTO NAŚWIETLA GÓRNEGO LUSTRO WENECKIE

| | 1930 | 2030 | 2130 | 2230 | 2330 | 2430 | 2530 | 2630 | 2730 | 2830 | 3000 | SZEROKOŚĆ W MM | WYSOKOŚĆ W MM |
|--|-------|-------|-------|-------|-------|-------|-------|-------|-------|-------|-------|----------------|---------------|
| | 1724 | 1793 | 1861 | 1929 | 1998 | 2 066 | 2 135 | 2 203 | 2 272 | 2 340 | 2 456 | 200 | |
| | 2 079 | 2 164 | 2 250 | 2 335 | 2 420 | 2 505 | 2 590 | 2 675 | 2 760 | 2 845 | 2 989 | 201 - 300 | |
| | 2 435 | 2 536 | 2 638 | 2 740 | 2 841 | 2 943 | 3 044 | 3 146 | 3 248 | 3 349 | 3 522 | 301 - 400 | |
| | 2 790 | 2 908 | 3 026 | 3 145 | 3 263 | 3 381 | 3 499 | 3 617 | 3 736 | 3 854 | 4 055 | 401 - 500 | |
| | 3 145 | 3 280 | 3 415 | 3 550 | 3 684 | 3 819 | 3 954 | 4 089 | 4 224 | 4 358 | 4 587 | 501 - 600 | |
| | 3 501 | 3 652 | 3 803 | 3 955 | 4 106 | 4 257 | 4 409 | 4 560 | 4 711 | 4 863 | 5 120 | 601 - 700 | |

CENA NETTO NAŚWIETLA GÓRNEGO SZYBA ANTYWŁAMANIOWA PRZEZROCZYSTA P4

| | 1930 | 2030 | 2130 | 2230 | 2330 | 2430 | 2530 | 2630 | 2730 | 2830 | 3000 | SZEROKOŚĆ W MM | WYSOKOŚĆ W MM |
|--|-------|-------|-------|-------|-------|-------|-------|-------|-------|-------|-------|----------------|---------------|
| | 1773 | 1844 | 1915 | 1986 | 2 057 | 2 128 | 2 199 | 2 270 | 2 341 | 2 412 | 2 532 | 200 | |
| | 2 165 | 2 254 | 2 344 | 2 434 | 2 523 | 2 613 | 2 702 | 2 792 | 2 881 | 2 971 | 3 123 | 201 - 300 | |
| | 2 557 | 2 665 | 2 773 | 2 881 | 2 989 | 3 098 | 3 206 | 3 314 | 3 422 | 3 530 | 3 714 | 301 - 400 | |
| | 2 949 | 3 076 | 3 202 | 3 329 | 3 456 | 3 583 | 3 709 | 3 836 | 3 963 | 4 089 | 4 305 | 401 - 500 | |
| | 3 341 | 3 486 | 3 632 | 3 777 | 3 922 | 4 067 | 4 213 | 4 358 | 4 503 | 4 648 | 4 895 | 501 - 600 | |
| | 3 733 | 3 897 | 4 061 | 4 225 | 4 389 | 4 552 | 4 716 | 4 880 | 5 044 | 5 208 | 5 486 | 601 - 700 | |

OPCJE WYKONANIA

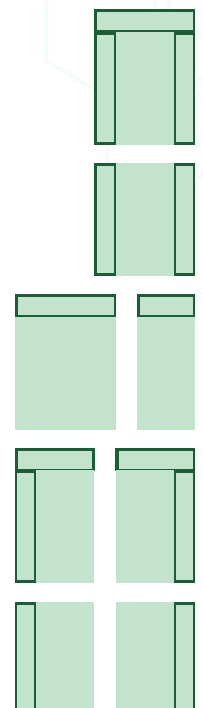

KOLORY DOSTĘPNE DLA
OSCIEŻNIC I PROFILI
NAŚWIETLI
ALUMINIOWYCH DO
DRZWI O
GRUBOŚCI 72 MM

DĄB TURNER



WINCHESTER



ZŁOTY DĄB



CIEMNY ORZECH



DĄB BAGIENNY



ANTRACYT CIEMNY



ANTRACYT
DREWNOPODOBNY



BIAŁY
RAL 9016



CZARNY
RAL 9005



OPCJE WYKONANIA

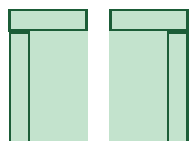
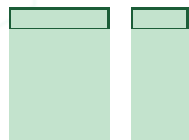
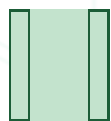
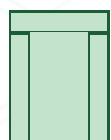

DRZWI ZEWNĘTRZNE Z NAŚWIETLAMI | CENNIKI NAŚWIETLI DO DRZWI O GR. 72

A11 | ANTABA



CENA NETTO NAŚWIETLA BOCZNEGO WYSOKOŚĆ 2090 MM

| SZEROKOŚĆ W MM | RODZAJ SZYBY | PIASKOWANA, Z PASKAMI PRZEZROCZYSTYMI, LUSTRO WENECKIE, REFLEKS | ANTYWŁAMANIOWA PRZEZROCZYSTA P4 |
|----------------|--------------|---|---------------------------------|
| | 200 | | 1 606 |
| 300 | | 1 946 | 2 033 |
| 400 | | 2 286 | 2 410 |
| 500 | | 2 626 | 2 788 |
| 600 | | 2 967 | 3 165 |
| 700 | | 3 307 | 3 543 |

CENA NETTO NAŚWIETLA GÓRNEGO SZYBA PIASKOWANA, REFLEKS, MATOWA Z PASKAMI PRZEZROCZYSTYMI

| SZEROKOŚĆ W MM | | 930 | 1030 | 1130 | 1230 | 1330 | 1430 | 1530 | 1630 | 1730 | 1830 |
|----------------|-----------|-------|-------|-------|-------|-------|-------|-------|-------|-------|-------|
| WYSOKOŚĆ W MM | 200 | 940 | 1 001 | 1 062 | 1 123 | 1 184 | 1 245 | 1 306 | 1 367 | 1 428 | 1 489 |
| | 201 - 300 | 1 111 | 1 187 | 1 263 | 1 339 | 1 415 | 1 491 | 1 567 | 1 643 | 1 719 | 1 795 |
| | 301 - 400 | 1 282 | 1 373 | 1 464 | 1 555 | 1 646 | 1 737 | 1 828 | 1 919 | 2 010 | 2 101 |
| | 401 - 500 | 1 452 | 1 559 | 1 665 | 1 771 | 1 877 | 1 983 | 2 089 | 2 195 | 2 301 | 2 408 |
| | 501 - 600 | 1 623 | 1 744 | 1 866 | 1 987 | 2 108 | 2 229 | 2 350 | 2 472 | 2 593 | 2 714 |
| | 601 - 700 | 1 794 | 1 930 | 2 067 | 2 203 | 2 339 | 2 475 | 2 612 | 2 748 | 2 884 | 3 020 |

CENA NETTO NAŚWIETLA GÓRNEGO LUSTRO WENECKIE

| SZEROKOŚĆ W MM | | 930 | 1030 | 1130 | 1230 | 1330 | 1430 | 1530 | 1630 | 1730 | 1830 |
|----------------|-----------|-------|-------|-------|-------|-------|-------|-------|-------|-------|-------|
| WYSOKOŚĆ W MM | 200 | 940 | 1 001 | 1 062 | 1 123 | 1 184 | 1 245 | 1 306 | 1 367 | 1 428 | 1 489 |
| | 201 - 300 | 1 111 | 1 187 | 1 263 | 1 339 | 1 415 | 1 491 | 1 567 | 1 643 | 1 719 | 1 795 |
| | 301 - 400 | 1 282 | 1 373 | 1 464 | 1 555 | 1 646 | 1 737 | 1 828 | 1 919 | 2 010 | 2 101 |
| | 401 - 500 | 1 452 | 1 559 | 1 665 | 1 771 | 1 877 | 1 983 | 2 089 | 2 195 | 2 301 | 2 408 |
| | 501 - 600 | 1 623 | 1 744 | 1 866 | 1 987 | 2 108 | 2 229 | 2 350 | 2 472 | 2 593 | 2 714 |
| | 601 - 700 | 1 794 | 1 930 | 2 067 | 2 203 | 2 339 | 2 475 | 2 612 | 2 748 | 2 884 | 3 020 |

CENA NETTO NAŚWIETLA GÓRNEGO SZYBA ANTYWŁAMANIOWA PRZEZROCZYSTA P4

| SZEROKOŚĆ W MM | | 930 | 1030 | 1130 | 1230 | 1330 | 1430 | 1530 | 1630 | 1730 | 1830 |
|----------------|-----------|-------|-------|-------|-------|-------|-------|-------|-------|-------|-------|
| WYSOKOŚĆ W MM | 200 | 961 | 1 025 | 1 088 | 1 151 | 1 215 | 1 278 | 1 342 | 1 405 | 1 468 | 1 532 |
| | 201 - 300 | 1 148 | 1 228 | 1 309 | 1 389 | 1 469 | 1 549 | 1 630 | 1 710 | 1 790 | 1 871 |
| | 301 - 400 | 1 335 | 1 432 | 1 529 | 1 626 | 1 723 | 1 821 | 1 918 | 2 015 | 2 112 | 2 209 |
| | 401 - 500 | 1 521 | 1 636 | 1 750 | 1 864 | 1 978 | 2 092 | 2 206 | 2 320 | 2 434 | 2 548 |
| | 501 - 600 | 1 708 | 1 839 | 1 970 | 2 101 | 2 232 | 2 363 | 2 494 | 2 625 | 2 756 | 2 887 |
| | 601 - 700 | 1 895 | 2 043 | 2 191 | 2 339 | 2 487 | 2 634 | 2 782 | 2 930 | 3 078 | 3 226 |



SPOSÓB WYCENY KOMPLETU:

DRZWI JEDNO LUB DWUSKRZYDŁOWE Z OŚCIEŻNICĄ STALOWĄ

+ DOPŁATA DO OŚCIEŻNICY ALUMINIOWEJ [1030,00 PLN NETTO]

+ NAŚWIETLA WG CENNIKA

KOLORY DOSTĘPNE DLA OŚCIEŻNIC I PROFILI NAŚWIETLI ALUMINIOWYCH DO DRZWI O GRUBOŚCI 72 MM



CENA NETTO NAŚWIETLA GÓRNEGO SZYBA PIASKOWANA, REFLEKS, MATOWA Z PASKAMI PRZEZROCZYSTYMI

| | 1930 | 2030 | 2130 | 2230 | 2330 | 2430 | 2530 | 2630 | 2730 | 2830 | 3000 | SZEROKOŚĆ W MM | WYSOKOŚĆ W MM |
|--|-------|-------|-------|-------|-------|-------|-------|-------|-------|-------|-------|----------------|---------------|
| | 1 550 | 1 611 | 1 672 | 1 733 | 1 794 | 1 855 | 1 916 | 1 977 | 2 038 | 2 099 | 2 202 | 200 | |
| | 1 871 | 1 947 | 2 023 | 2 099 | 2 175 | 2 251 | 2 327 | 2 403 | 2 479 | 2 555 | 2 685 | 201 - 300 | |
| | 2 192 | 2 284 | 2 375 | 2 466 | 2 557 | 2 648 | 2 739 | 2 830 | 2 921 | 3 012 | 3 167 | 301 - 400 | |
| | 2 514 | 2 620 | 2 726 | 2 832 | 2 938 | 3 044 | 3 151 | 3 257 | 3 363 | 3 469 | 3 649 | 401 - 500 | |
| | 2 835 | 2 956 | 3 078 | 3 199 | 3 320 | 3 441 | 3 562 | 3 683 | 3 805 | 3 926 | 4 132 | 501 - 600 | |
| | 3 156 | 3 293 | 3 429 | 3 565 | 3 701 | 3 838 | 3 974 | 4 110 | 4 246 | 4 383 | 4 614 | 601 - 700 | |

CENA NETTO NAŚWIETLA GÓRNEGO LUSTRO WENECKIE

| | 1930 | 2030 | 2130 | 2230 | 2330 | 2430 | 2530 | 2630 | 2730 | 2830 | 3000 | SZEROKOŚĆ W MM | WYSOKOŚĆ W MM |
|--|-------|-------|-------|-------|-------|-------|-------|-------|-------|-------|-------|----------------|---------------|
| | 1 550 | 1 611 | 1 672 | 1 733 | 1 794 | 1 855 | 1 916 | 1 977 | 2 038 | 2 099 | 2 202 | 200 | |
| | 1 871 | 1 947 | 2 023 | 2 099 | 2 175 | 2 251 | 2 327 | 2 403 | 2 479 | 2 555 | 2 685 | 201 - 300 | |
| | 2 192 | 2 284 | 2 375 | 2 466 | 2 557 | 2 648 | 2 739 | 2 830 | 2 921 | 3 012 | 3 167 | 301 - 400 | |
| | 2 514 | 2 620 | 2 726 | 2 832 | 2 938 | 3 044 | 3 151 | 3 257 | 3 363 | 3 469 | 3 649 | 401 - 500 | |
| | 2 835 | 2 956 | 3 078 | 3 199 | 3 320 | 3 441 | 3 562 | 3 683 | 3 805 | 3 926 | 4 132 | 501 - 600 | |
| | 3 156 | 3 293 | 3 429 | 3 565 | 3 701 | 3 838 | 3 974 | 4 110 | 4 246 | 4 383 | 4 614 | 601 - 700 | |

CENA NETTO NAŚWIETLA GÓRNEGO SZYBA ANTYWŁAMANIOWA PRZEZROCZYSTA P4

| | 1930 | 2030 | 2130 | 2230 | 2330 | 2430 | 2530 | 2630 | 2730 | 2830 | 3000 | SZEROKOŚĆ W MM | WYSOKOŚĆ W MM |
|--|-------|-------|-------|-------|-------|-------|-------|-------|-------|-------|-------|----------------|---------------|
| | 1 595 | 1 659 | 1 722 | 1 785 | 1 849 | 1 912 | 1 976 | 2 039 | 2 102 | 2 166 | 2 273 | 200 | |
| | 1 951 | 2 031 | 2 111 | 2 192 | 2 272 | 2 352 | 2 433 | 2 513 | 2 593 | 2 674 | 2 810 | 201 - 300 | |
| | 2 307 | 2 404 | 2 501 | 2 598 | 2 695 | 2 793 | 2 890 | 2 987 | 3 084 | 3 181 | 3 347 | 301 - 400 | |
| | 2 662 | 2 776 | 2 891 | 3 005 | 3 119 | 3 233 | 3 347 | 3 461 | 3 575 | 3 689 | 3 883 | 401 - 500 | |
| | 3 018 | 3 149 | 3 280 | 3 411 | 3 542 | 3 673 | 3 804 | 3 935 | 4 066 | 4 197 | 4 420 | 501 - 600 | |
| | 3 374 | 3 522 | 3 670 | 3 818 | 3 965 | 4 113 | 4 261 | 4 409 | 4 557 | 4 705 | 4 956 | 601 - 700 | |

OPCJE WYKONANIA

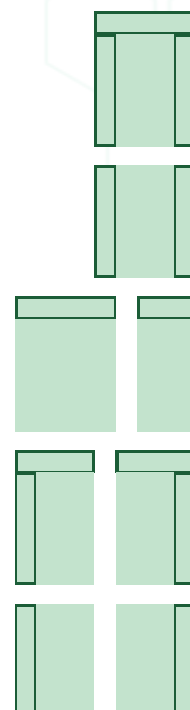



DRZWI ANTYWŁAMANIOWE



BUDOWA

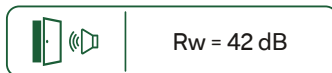

SPARK 2 | PRZECIWOŻAROWE - WEWNĘTRZNE

KLASA IZOLACYJNOŚCI AKUSTYCZNEJ



SKRZYDŁO O GRUBOŚCI 55 MM Z TRÓJSTRONNĄ PRZYLGĄ, KTÓREGO KONSTRUKCJA OPARTA JEST NA PEŁNYM DREWNIANYM RAMIAKU, WYKONANE Z OCYNKOWANEJ BLACHY LAMINOWANEJ O GRUBOŚCI 0,6 MM, WYPEŁNIONE WKŁADEM OGNIOCHRONNYM I DŹWIĘKOCHŁONNYM NA BAZIE WEŁNY MINERALNEJ, WYPOSAŻONE W DWIE USZCZELKI

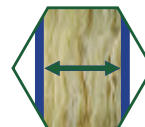

TRZY BOLCE ANTYWYWAŻENIOWE PO STRONIE ZAWIASOWEJ DRZWI



TRZY ZAWIASY TRÓJDZIELNE Z5, W TYM JEDEN SAMOZAMYKAJĄCY



TRZYPUNKTOWY ZAMEK SKŁADAJĄCY SIĘ Z PIĘCIORYGLOWEGO ZAMKA GŁÓWNEGO ORAZ DWÓCH TRZYRYGLOWYCH ZAMKÓW DODATKOWYCH



TRZYRYGLOWY ZAMEK GÓRNY



OŚCIEŻNICA STALOWA Z BLACHY OCYNKOWANEJ O GRUBOŚCI 1,5 MM, LAMINOWANA W KOLORZE SKRZYDŁA, WYPOSAŻONA W USZCZELKĘ



PRÓG STALOWY Z USZCZELKĄ

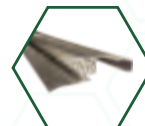

KLAMKA AXA ROYAL FLEX



ATESTOWANE W KLASIE B WKŁADKA I GAŁKO-WKŁADKA W SYSTEMIE JEDNEGO KLUCZA



DOSTĘPNE MODELE OŚCIEŻNIC

W STANDARDZIE



FD-25/12



FD-25/21/B

ZA DOPLATĄ



FD-25/12 + MASKOWNICA



FD-25/12 + PORTAL

DRZWI POD
WYMIAR

Rw = 37 dB

KLASA IZOLACYJNOŚCI AKUSTYCZNEJ



RC 2

DYMOSZCZELNOŚĆ
Sa, S200

EI 30

SPARK 1 | PRZECIWPOŻAROWE - WEWNĘTRZNE

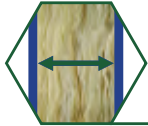

SKRZYDŁO O GRUBOŚCI 55 MM Z TRÓJSTRONNĄ PRZYLGĄ, KTÓREGO KONSTRUKCJA OPARTA JEST NA PEŁNYM DREWNIANYM RAMIAKU, WYKONANE Z OCYNKOWANEJ BLACHY LAMINOWANEJ O GRUBOŚCI 0,6 MM, WYPEŁNIONE WKŁADEM OGNIOCHRONNYM I DŹWIĘKOCHŁONNYM NA BAZIE WEŁNY MINERALNEJ, WYPOSAŻONE W DWIE USZCZELKI



TRZY BOLCE ANTYWYWAŻENIOWE PO STRONIE ZAWIASOWEJ DRZWI

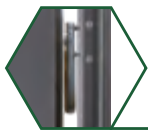

TRZY ZAWIASY TRÓJDZIELNE Z5, W TYM JEDEN SAMOZAMYKAJĄCY



PIĘCIORYGLOWY ZAMEK GŁÓWNY



TRZYRYGLOWY ZAMEK GÓRNY



OŚCIEŻNICA STALOWA WYKONANA Z BLACHY OCYNKOWANEJ O GRUBOŚCI 1,5 MM, LAMINOWANA W KOLORZE SKRZYDŁA, WYPOSAŻONA W USZCZELKĘ

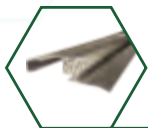

PRÓG STALOWY Z USZCZELKĄ



KLAMKA AXA ROYAL FLEX



ATESTOWANE W KLASIE B WKŁADKA I GAŁKO-WKŁADKA W SYSTEMIE JEDNEGO KLUCZA



DOSTĘPNE MODELE OŚCIEŻNIC

W STANDARDZIE



FD-25/12



FD-25/21/B

ZA DOPLATĄ



FD-25/12 + MASKOWNICA



FD-25/12 + PORTAL

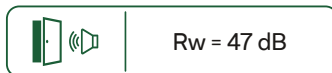

AMADEO | AKUSTYCZNE

KLASA IZOLACYJNOŚCI AKUSTYCZNEJ



SKRZYDŁO O GRUBOŚCI 55 MM Z TRÓJSTRONNĄ PRZYLGĄ, KTÓREGO KONSTRUKCJA OPARTA JEST NA PEŁNYM DREWNIANYM RAMIAKU, WYKONANE Z OCYNKOWANEJ BLACHY LAMINOWANEJ O GRUBOŚCI 1,0 MM, WYPEŁNIONE WKŁADEM DŹWIĘKOCHŁONNYM NA BAZIE WEŁNY MINERALNEJ, WYPOSAŻONE W USZCZELKĘ



TRZY BOLCE ANTYWYWAŻENIOWE PO STRONIE ZAWIASOWEJ DRZWI



TRZY ZAWIASY TRÓJDZIELNE Z5



TRZYPUNKTOWY ZAMEK SKŁADAJĄCY SIĘ Z PIĘCIORYGLOWEGO ZAMKA GŁÓWNEGO, TRZYRYGLOWEGO ZAMKA DOLNEGO ORAZ RYGLA PIONOWEGO



RYGIEL PIONOWY

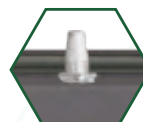

TRZYRYGLOWY ZAMEK GÓRNY



OŚCIEŻNICA STAŁOWA WYKONANA Z BLACHY OCYNKOWANEJ O GRUBOŚCI 1,5 MM, LAMINOWANA W KOLORZE SKRZYDŁA, WYPOSAŻONA W USZCZELKĘ



PRÓG STAŁOWY Z USZCZELKĄ

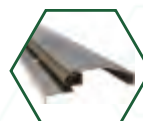

KLAMKA STP-OW



ATESTOWANE W KLASIE B WKŁADKA I GAŁKO-WKŁADKA W SYSTEMIE JEDNEGO KLUCZA



DOSTĘPNE MODELE OŚCIEŻNIC

W STANDARDZIE



FD-25/12



FD-25/21/B



FD-25/21/C

ZA DOPLATĄ



FD-25/12 + MASKOWNICA



FD-25/12 + PORTAL

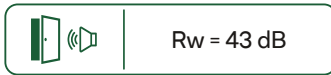

KLASA IZOLACYJNOŚCI AKUSTYCZNEJ



MOZART | AKUSTYCZNE

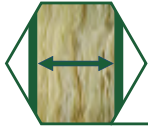

SKRZYDŁO O GRUBOŚCI 55 MM Z TRÓJSTRONNĄ PRZYLGĄ, KTÓREGO KONSTRUKCJA OPARTA JEST NA PEŁNYM DREWNIANYM RAMIAKU, WYKONANE Z OCYNKOWANEJ BLACHY LAMINOWANEJ O GRUBOŚCI 0,6 MM WYPEŁNIONE WKŁADEM DŹWIĘKOCHŁONNYM NA BAZIE WEŁNY MINERALNEJ, WYPOSAŻONE W USZCZELKĘ



TRZY BOLCE ANTYWYWAŻENIOWE PO STRONIE ZAWIASOWEJ DRZWI



TRZY ZAWIASY TRÓJDZIELNE Z5



TRZYPUNKTOWY ZAMEK SKŁADAJĄCY SIĘ Z PIĘCIORYGLOWEGO ZAMKA GŁÓWNEGO, TRZYRYGLOWEGO ZAMKA DOLNEGO ORAZ RYGIA PIONOWEGO

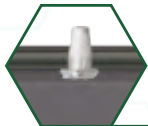

RYGIEL PIONOWY



TRZYRYGLOWY ZAMEK GÓRNY



OŚCIEŻNICA STALOWA WYKONANA Z BLACHY OCYNKOWANEJ O GRUBOŚCI 1,5 MM, LAMINOWANA W KOLORZE SKRZYDŁA, WYPOSAŻONA W USZCZELKĘ

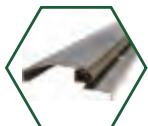

PRÓG STALOWY Z USZCZELKĄ



KLAMKA STP-OW



ATESTOWANE W KLASIE B WKŁADKA I GAŁKO-WKŁADKA W SYSTEMIE JEDNEGO KLUCZA



DOSTĘPNE MODELE OŚCIEŻNIC

W STANDARDZIE



FD-25/12



FD-25/21/B



FD-25/21/C

ZA DOPLATĄ



FD-25/12 + MASKOWNICA



FD-25/12 + PORTAL



VERDI | AKUSTYCZNE

KLASA IZOLACYJNOŚCI AKUSTYCZNEJ



SKRZYDŁO O GRUBOŚCI 55 MM Z TRÓJSTRONNĄ PRZYLGĄ, KTÓREGO KONSTRUKCJA OPARTA JEST NA PEŁNYM DREWNIANYM RAMIAKU, WYKONANE Z OCYNKOWANEJ BLACHY LAMINOWANEJ O GRUBOŚCI 0,6 MM, WYPEŁNIONE WKŁADEM DŹWIĘKOCHŁONNYM NA BAZIE WEŁNY MINERALNEJ, WYPOSAŻONE W USZCZELKĘ



TRZY BOLCE ANTYWYWAŻENIOWE PO STRONIE ZAWIASOWEJ DRZWI



TRZY ZAWIASY TRÓJDZIELNE Z5



ZACZEP ZAMKA Z REGULOWANYM DOCISKIEM



TRZYRYGLOWY ZAMEK GŁÓWNY



TRZYRYGLOWY ZAMEK GÓRNY



OŚCIEŻNICA STALOWA WYKONANA Z BLACHY OCYNKOWANEJ O GRUBOŚCI 1,2 MM, LAMINOWANA W KOLORZE SKRZYDŁA, WYPOSAŻONA W USZCZELKĘ



PRÓG STALOWY Z USZCZELKĄ

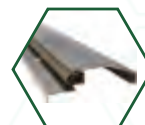

KLAMKA STP-H/K2



ATESTOWANE W KLASIE B WKŁADKA I GAŁKO-WKŁADKA W SYSTEMIE JEDNEGO KLUCZA



DOSTĘPNE MODELE OŚCIEŻNIC

W STANDARDZIE



FD-25/12



FD-25/21/B



FD-25/21/C

ZA DOPLATĄ



FD-25/12 + MASKOWNICA



FD-25/12 + PORTAL

DRZWI POD
WYMIAR

Rw = 33 dB

KLASA IZOLACYJNOŚCI AKUSTYCZNEJ



RC 4



Ud od 1,4 W/(m²·K)

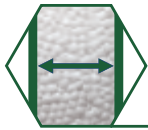

SKRZYDŁO O GRUBOŚCI 55 MM Z TRÓJSTRONNĄ PRZYLGĄ,
WYKONANE Z OCYNKOWANEJ BLACHY LAMINOWANEJ O GRUBOŚCI 1 - 1,2 MM,
WYPEŁNIONE POLISTYRENEM SPIENIONYM [STYROPIANEM],
WYPOSAŻONE W USZCZELKĘ



SZEŚĆ BOLCÓW ANTYWYWAŻENIOWYCH
PO STRONIE ZAWIASOWEJ DRZWI



TRZY ZAWIASY TRÓJDZIELNE Z5



TRZYPUNKTOWY ZAMEK SKŁADAJĄCY SIĘ
Z PIĘCIORYGLOWEGO ZAMKA GŁÓWNEGO,
TRZYRYGLOWEGO ZAMKA DOLNEGO ORAZ RYGIA PIONOWEGO

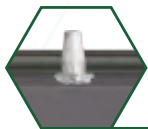

RYGIEL PIONOWY



TRZYRYGLOWY ZAMEK GÓRNY



OŚCIEŻNICA STALOWA
WYKONANA Z BLACHY OCYNKOWANEJ O GRUBOŚCI 1,5 MM,
LAMINOWANA W KOLORZE SKRZYDŁA,
WYPOSAŻONA W USZCZELKĘ

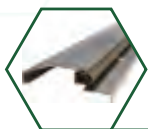

PRÓG STALOWY Z USZCZELKĄ



KLAMKA AXA TORONTO FLEX



ATESTOWANE W KLASIE C
WKŁADKA I GAŁKO-WKŁADKA W SYSTEMIE JEDNEGO KLUCZA



DOSTĘPNE MODELE OŚCIEŻNIC

W STANDARDZIE



FD-25/12



FD-25/21/B



FD-25/21/C

ZA DOPŁATĄ



FD-25/12 + MASKOWNICA



FD-25/12 + PORTAL



KLASA IZOLACYJNOŚCI AKUSTYCZNEJ

BATORY 47

SKRZYDŁO O GRUBOŚCI 47 MM Z TRÓJSTRONNĄ PRZYLGĄ, WYKONANE Z OCYNKOWANEJ BLACHY LAMINOWANEJ O GRUBOŚCI 1,2 MM, WYPEŁNIONE POLISTYRENEM SPIENIONYM [STYROPIANEM], WYPOSAŻONE W USZCZELKĘ

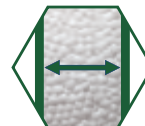

SZEŚĆ BOLCÓW ANTYWYWAŻENIOWYCH PO STRONIE ZAWIASOWEJ DRZWI



TRZY ZAWIASY TRÓJDZIELNE Z5



TRZYPUNKTOWY ZAMEK SKŁADAJĄCY SIĘ Z PIĘCIORYGLOWEGO ZAMKA GŁÓWNEGO, TRZYRYGLOWEGO ZAMKA DOLNEGO ORAZ RYGLA PIONOWEGO



RYGIEL PIONOWY

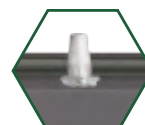

TRZYRYGLOWY ZAMEK GÓRNY



OŚCIEŻNICA STALOWA WYKONANA Z BLACHY OCYNKOWANEJ O GRUBOŚCI 1,5 MM, LAMINOWANA W KOLORZE SKRZYDŁA



PRÓG STALOWY Z USZCZELKĄ

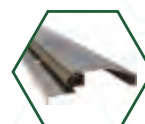

KLAMKA AXA TORONTO FLEX



ATESTOWANE W KLASIE C WKŁADKA I GAŁKO-WKŁADKA W SYSTEMIE JEDNEGO KLUCZA



DOSTĘPNE MODELE OŚCIEŻNIC

W STANDARDZIE



FD-25/1/U



FD-25/16/U

ZA DOPLATĄ



FD-25/16/U + MASKOWNICA



FD-25/16/U + PORTAL

DRZWI POD
WYMIAR

Rw = 29 dB

KLASA IZOLACYJNOŚCI AKUSTYCZNEJ

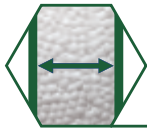

RC 3

Ud od 1,3 W/m^2K 

SKRZYDŁO O GRUBOŚCI 55 MM Z TRÓJSTRONNĄ PRZYLGĄ, WYKONANE Z OCYNKOWANEJ BLACHY LAMINOWANEJ O GRUBOŚCI 0,6 MM, WYPEŁNIONE POLISTYRENEM SPIENIONYM [STYROPIANEM], WYPOSAŻONE W USZCZELKĘ



TRZY BOLCE ANTYWYWAŻENIOWE PO STRONIE ZAWIASOWEJ DRZWI

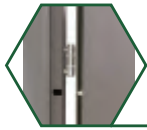

TRZY ZAWIASY TRÓJDZIELNE Z5

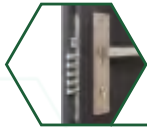

TRZYPUNKTOWY ZAMEK SKŁADAJĄCY SIĘ Z PIĘCIORYGLOWEGO ZAMKA GŁÓWNEGO, TRZYRYGLOWEGO ZAMKA DOLNEGO ORAZ RYGLA PIONOWEGO

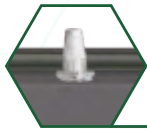

RYGIEL PIONOWY



TRZYRYGLOWY ZAMEK GÓRNY



OŚCIEŻNICA STALOWA WYKONANA Z BLACHY OCYNKOWANEJ O GRUBOŚCI 1,5 MM, LAMINOWANA W KOLORZE SKRZYDŁA, WYPOSAŻONA W USZCZELKĘ

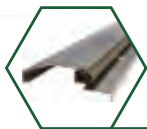

PRÓG STALOWY Z USZCZELKĄ



KLAMKA STP-OW



ATESTOWANE W KLASIE B WKŁADKA I GAŁKO-WKŁADKA W SYSTEMIE JEDNEGO KLUCZA



DOSTĘPNE MODELE OŚCIEŻNIC

W STANDARDZIE



FD-25/12



FD-25/21/B



FD-25/21/C

ZA DOPŁATĄ



FD-25/12 + MASKOWNICA



FD-25/12 + PORTAL



FD-25/21/P



KLASA IZOLACYJNOŚCI AKUSTYCZNEJ

HETMAN 47

SKRZYDŁO O GRUBOŚCI 47 MM Z TRÓJSTRONNĄ PRZYLGĄ, WYKONANE Z OCYNKOWANEJ BLACHY LAMINOWANEJ O GRUBOŚCI 0,6 MM, WYPEŁNIONE POLISTYRENEM SPIENIONYM [STYROPIANEM], WYPOSAŻONE W USZCZELKĘ

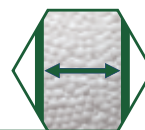

TRZY BOLCE ANTYWYWAŻENIOWE PO STRONIE ZAWIASOWEJ DRZWI



TRZY ZAWIASY TRÓJDZIELNE Z5



TRZYPUNKTOWY ZAMEK SKŁADAJĄCY SIĘ Z PIĘCIORYGLOWEGO ZAMKA GŁÓWNEGO, TRZYRYGLOWEGO ZAMKA DOLNEGO ORAZ RYGIA PIONOWEGO



RYGIEL PIONOWY

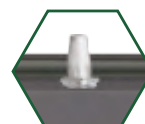

TRZYRYGLOWY ZAMEK GÓRNY



OŚCIEŻNICA STALOWA WYKONANA Z BLACHY OCYNKOWANEJ O GRUBOŚCI 1,5 MM, LAMINOWANA W KOLORZE SKRZYDŁA



PRÓG STALOWY Z USZCZELKĄ

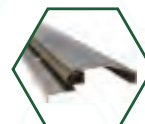

KLAMKA STP-OW



ATESTOWANE W KLASIE B WKŁADKA I GAŁKO-WKŁADKA W SYSTEMIE JEDNEGO KLUCZA

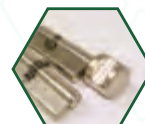

DOSTĘPNE MODELE OŚCIEŻNIC

W STANDARDZIE



FD-25/11/U



FD-25/16/U

ZA DOPLATĄ



FD-25/16/U + MASKOWNICA



FD-25/16/U + PORTAL



SENATOR E | ZEWNĘTRZNE

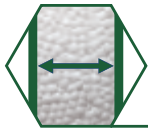

SKRZYDŁO O GRUBOŚCI 55 MM Z TRÓJSTRONNĄ PRZYLGĄ, WYKONANE Z OCYNKOWANEJ BLACHY LAMINOWANEJ O GRUBOŚCI 0,6 MM, WYPEŁNIONE POLISTYRENEM SPIENIONYM [STYROPIANEM], WYPOSAŻONE W USZCZELKĘ

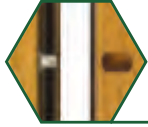

TRZY BÓLCE ANTYWYWAŻENIOWE PO STRONIE ZAWIASOWEJ DRZWI



TRZY ZAWIASY TRÓJDZIELNE Z5



TRZYRYGLOWY ZAMEK GŁÓWNY



ZACZEP ZAMKA Z REGULOWANYM DOCISKIEM



TRZYRYGLOWY ZAMEK GÓRNY



OŚCIEŻNICA STALOWA WYKONANA Z BLACHY OCYNKOWANEJ O GRUBOŚCI 1,2 MM, LAMINOWANA W KOLORZE SKRZYDŁA, WYPOSAŻONA W USZCZELKĘ

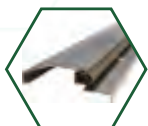

PRÓG STALOWY Z USZCZELKĄ



KLAMKA STP-H/K2



ATESTOWANE W KLASIE B WKŁADKA I GAŁKO-WKŁADKA W SYSTEMIE JEDNEGO KLUCZA



DOSTĘPNE MODELE OŚCIEŻNIC

W STANDARDZIE



FD-25/12



FD-25/21/B



FD-25/21/C

ZA DOPŁATĄ



STALOWO-DREWNIANA Z ZAWIASEM 3D



FD-25/12 + MASKOWNICA



FD-25/12 + PORTAL

KLASY ODPORNOŚCI NA WŁAMANIE

| | NARZĘDZIA STOSOWANE PODCZAS WŁAMANIA | MINIMALNY CZAS OPORU |
|-------------|---|---|
| KLASA DRZWI |  RC 1 Bez użycia narzędzi: - próba wyważenia barkiem lub kopnięciami, - próba podniesienia lub wyrwania zamka |   BRAK BADAŃ |
| |  RC 2 Próba włamania przy użyciu prostych narzędzi, np.: - śrubokręt, szczypce, klin |   3 MINUTY |
| |  RC 3 Próba włamania przy użyciu innych narzędzi, np.: - łom, młotek, dodatkowy śrubokręt, wybijak oraz mechanicznego urządzenia do wiercenia |   5 MINUT |
| |  RC 4 Próba włamania przy użyciu narzędzi jak powyżej oraz: - ciężki młotek, piła, przecinak, dłuto, siekiera jak i prostych urządzeń zasilanych bateriami |   10 MINUT |

KLASA ODPORNOŚCI OGNIOWEJ

| |
|---|
|  EI 30 EI30 – oznaczenie drzwi przeciwpożarowych informujące o tym, że dany produkt przez 36 minut zapewnia ochronę przed ogniem i wysoką temperaturą |
|---|

KLASA DYMOŚCZELNOŚCI

| |
|---|
|  DYMOŚCZELNOŚĆ Sa, S200 Sa S200 – drzwi oznaczone tym symbolem wyposażone są w specjalne systemy uszczelnień chroniące przed rozprzestrzenianiem się dymu w przypadku pożaru, a co za tym idzie przed zatruciem się szkodliwymi produktami spalania |
|---|



DRZWI ANTYWŁAMANIOWE

Z TŁOCZENIAMI

KOLORY STANDARD

BIAŁY



BIAŁY DREWNOPODOBNY



JASNOSZARY



BETON



DĄB BIELONY



DĄB SONOMA



DĄB SHEFFIELD



WINCHESTER



ZŁOTY DĄB



CIEMNY ORZECH



DĄB RUSTICAL



CIEMNY MAHOŃ



DĄB BAGIENNY



ANTRACYT CIEMNY



ANTRACYT DREWNOPODOBNY



NOWOŚCI !

CZERWONY



NIEBIESKI



ZIELONY



CZARNY STRUKTURA



KOLORY EXCLUSIVE DOPŁATA 250,00 PLN

DĄB TURNER



DRZWI W ROZMIARACH
100N I 100E DOSTĘPNE TYLKO
W OZNACZONYCH KOLORACH

KOLORY DOSTĘPNE DO
WYCZERPIANIA ZAPASÓW

DRZWI ANTYWŁAMANIOWE Z TŁOCZENIAMI



GŁADKIE | G

| | CENA NETTO ZA KOMPLET | RC | Rw | EI | Ud |
|-----------|--------------------------|----|----|----|-----|
| SENATOR E | 1 960,00 | 2 | 28 | X | 1,3 |
| HETMAN 47 | 2 150,00 | 3 | 29 | X | X |
| HETMAN 55 | 2 240,00 | 3 | 29 | X | 1,3 |
| BATORY 47 | 2 660,00 | 4 | 33 | X | X |
| BATORY 55 | 2 755,00 | 4 | 33 | X | 1,4 |
| VERDI | 2 225,00 | 2 | 42 | X | 1,4 |
| MOZART | 2 435,00 | 3 | 43 | X | 1,6 |
| AMADEO | 2 945,00 | 3 | 47 | X | 1,6 |
| SPARK I | 2 850,00 | 2 | 37 | 30 | X |
| SPARK II | 3 085,00 | 3 | 42 | 30 | X |

DOSTĘPNE ROZMIARY:

80N, 80E, 90N, 90E, 100N, 100E

DOPŁATA DO SZER. 100 - 220,00 PLN

DRZWI ANTYWŁAMANIOWE Z TŁOCZENIAMI

KOLORY STANDARD



T01



T02

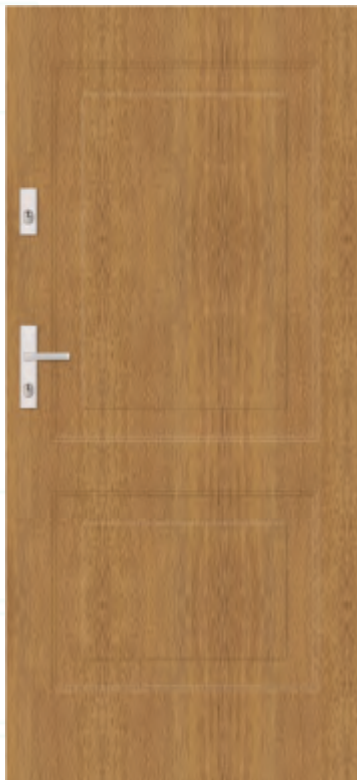

T32



T34



BIAŁY



BIAŁY
DREWNOPODOBNY



JASNOSZARY



BETON



DĄB BIELONY



DĄB SONOMA



DĄB SHEFFIELD



WINCHESTER



ŻŁOTY DĄB



CIEMNY ORZECH



DĄB RUSTICAL



CIEMNY MAHOŃ



DĄB BAGIENNY



ANTRACYT CIEMNY



ANTRACYT
DREWNOPODOBNY

NOWOŚCI !



CZERWONY



NIEBIESKI



ZIELONY



CZARNY STRUKTURA

KOLORY EXCLUSIVE DOPŁATA 250,00 PLN



DĄB TURNER



DRZWI W ROZMIARACH
100N I 100E DOSTĘPNE TYLKO
W OZNACZONYCH KOLORACH



KOLORY DOSTĘPNE DO
WYCZERPIANIA ZAPASÓW

KOLORY STANDARD

BIAŁY



BIAŁY DREWNOPODOBNY



JASNOSZARY



BETON



DĄB BIELONY



DĄB SONOMA



DĄB SHEFFIELD



WINCHESTER



ZŁOTY DĄB



CIEMNY ORZECH



DĄB RUSTICAL



CIEMNY MAHOŃ



DĄB BAGIENNY



ANTRACYT CIEMNY



ANTRACYT DREWNOPODOBNY



NOWOŚCI !

CZERWONY



NIEBIESKI



ZIELONY



CZARNY STRUKTURA



KOLORY EXCLUSIVE DOPŁATA 250,00 PLN

DĄB TURNER



DRZWI W ROZMIARACH 100N I 100E DOSTĘPNE TYLKO W OZNACZONYCH KOLORACH

KOLORY DOSTĘPNE DO WYCZERPIANIA ZAPASÓW

DRZWI ANTYWŁAMANIOWE Z TŁOCZENIAMI



TŁOCZENIE T41

| | CENA NETTO ZA KOMPLET | RC | Rw | EI | Ud |
|-----------|-----------------------|----|----|----|-----|
| SENATOR E | 1 960,00 | 2 | 28 | X | 1,3 |
| HETMAN 47 | 2 150,00 | 3 | 29 | X | X |
| HETMAN 55 | 2 240,00 | 3 | 29 | X | 1,3 |
| BATORY 47 | X | X | X | X | X |
| BATORY 55 | X | X | X | X | X |
| VERDI | 2 225,00 | 2 | 42 | X | 1,4 |
| MOZART | 2 435,00 | 3 | 43 | X | 1,6 |
| AMADEO | X | X | X | X | X |
| SPARK I | 2 850,00 | 2 | 37 | 30 | X |
| SPARK II | 3 085,00 | 3 | 42 | 30 | X |

DOSTĘPNE ROZMIARY:

80N, 80E, 90N, 90E, 100N, 100E

DOPŁATA DO SZER. 100 - 220,00 PLN

DRZWI ANTYWŁAMANIOWE Z TŁOCZENIAMI



T42

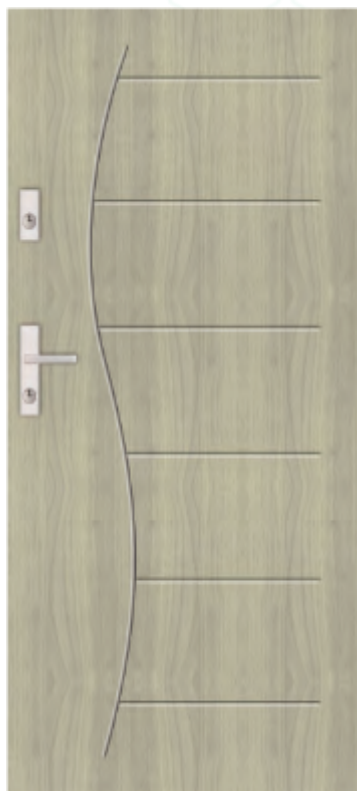

T43



T44



T45

KOLORY STANDARD

-  BIAŁY
-  BIAŁY DREWNOPODOBNY
-  JASNOSZARY
-  BETON
-  DĄB BIELONY
-  DĄB SONOMA
-  DĄB SHEFFIELD
-  WINCHESTER
-  ŻŁOTY DĄB
-  CIEMNY ORZECH
-  DĄB RUSTICAL
-  CIEMNY MAHOŃ
-  DĄB BAGIENNY
-  ANTRACYT CIEMNY
-  ANTRACYT DREWNOPODOBNY

NOWOŚCI !

-  CZERWONY
-  NIEBIESKI
-  ZIELONY
-  CZARNY STRUKTURA

KOLORY EXCLUSIVE DOPŁATA 250,00 PLN

-  DĄB TURNER

DRZWI W ROZMIARACH 100N I 100E DOSTĘPNE TYLKO W OZNACZONYCH KOLORACH

KOLORY DOSTĘPNE DO WYCZERPIANIA ZAPASÓW

KOLORY STANDARD

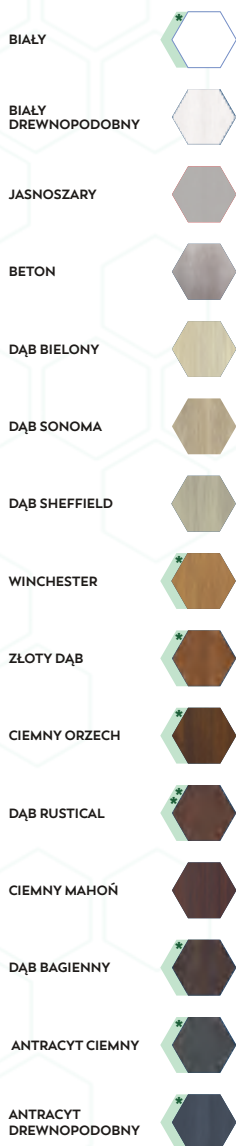

NOWOŚCI !



KOLORY EXCLUSIVE DOPŁATA 250,00 PLN



DRZWI W ROZMIARACH
100N I 100E DOSTĘPNE TYLKO
W OZNACZONYCH KOLORACH

KOLORY DOSTĘPNE DO
WYCZERPIANIA ZAPASÓW

DRZWI ANTYWŁAMANIOWE Z TŁOCZENIAMI



TŁOCZENIE T46

| | CENA NETTO ZA KOMPLET | RC | Rw | EI | Ud |
|-----------|--------------------------|----|----|----|-----|
| SENATOR E | 1 960,00 | 2 | 28 | X | 1,3 |
| HETMAN 47 | 2 150,00 | 3 | 29 | X | X |
| HETMAN 55 | 2 240,00 | 3 | 29 | X | 1,3 |
| BATORY 47 | X | X | X | X | X |
| BATORY 55 | X | X | X | X | X |
| VERDI | 2 225,00 | 2 | 42 | X | 1,4 |
| MOZART | 2 435,00 | 3 | 43 | X | 1,6 |
| AMADEO | X | X | X | X | X |
| SPARK I | 2 850,00 | 2 | 37 | 30 | X |
| SPARK II | 3 085,00 | 3 | 42 | 30 | X |

DOSTĘPNE ROZMIARY:

80N, 80E, 90N, 90E, 100N, 100E

DOPŁATA DO SZER. 100 - 220,00 PLN

DRZWI ANTYWŁAMANIOWE Z TŁOCZENIAMI



T47



T48



T49



T50

KOLORY STANDARD

-  BIAŁY
-  BIAŁY DREWNOPODOBNY
-  JASNOSZARY
-  BETON
-  DĄB BIELONY
-  DĄB SONOMA
-  DĄB SHEFFIELD
-  WINCHESTER
-  ŻŁOTY DĄB
-  CIEMNY ORZECH
-  DĄB RUSTICAL
-  CIEMNY MAHOŃ
-  DĄB BAGIENNY
-  ANTRACYT CIEMNY
-  ANTRACYT DREWNOPODOBNY

NOWOŚCI !

-  CZERWONY
-  NIEBIESKI
-  ZIELONY
-  CZARNY STRUKTURA

KOLORY EXCLUSIVE DOPŁATA 250,00 PLN

-  DĄB TURNER

DRZWI W ROZMIARACH 100N I 100E DOSTĘPNE TYLKO W OZNACZONYCH KOLORACH

KOLORY DOSTĘPNE DO WYCZERPIANIA ZAPASÓW

KOLORY STANDARD



NOWOŚCI !



KOLORY EXCLUSIVE DOPŁATA 250,00 PLN



DRZWI W ROZMIARACH
100N I 100E DOSTĘPNE TYLKO
W OZNACZONYCH KOLORACH

KOLORY DOSTĘPNE DO
WYCZERPIANIA ZAPASÓW

DRZWI ANTYWŁAMANIOWE Z TŁOCZENIAMI



TŁOCZENIE T51

| | CENA NETTO ZA KOMPLET | RC | Rw | EI | Ud |
|-----------|--------------------------|----|----|----|-----|
| SENATOR E | 1 960,00 | 2 | 28 | X | 1,3 |
| HETMAN 47 | 2 150,00 | 3 | 29 | X | X |
| HETMAN 55 | 2 240,00 | 3 | 29 | X | 1,3 |
| BATORY 47 | X | X | X | X | X |
| BATORY 55 | X | X | X | X | X |
| VERDI | 2 225,00 | 2 | 42 | X | 1,4 |
| MOZART | 2 435,00 | 3 | 43 | X | 1,6 |
| AMADEO | X | X | X | X | X |
| SPARK I | 2 850,00 | 2 | 37 | 30 | X |
| SPARK II | 3 085,00 | 3 | 42 | 30 | X |

DOSTĘPNE ROZMIARY:

80N, 80E, 90N, 90E, 100N, 100E

DOPŁATA DO SZER. 100 - 220,00 PLN

DRZWI ANTYWŁAMANIOWE Z TŁOCZENIAMI

KOLORY STANDARD



T52



T53



T54



T58



BIAŁY



BIAŁY
DREWNOPODOBNY



JASNOSZARY



BETON



DĄB BIELONY



DĄB SONOMA



DĄB SHEFFIELD



WINCHESTER



ŻŁOTY DĄB



CIEMNY ORZECH



DĄB RUSTICAL



CIEMNY MAHOŃ



DĄB BAGIENNY



ANTRACYT CIEMNY



ANTRACYT
DREWNOPODOBNY

NOWOŚCI !



CZERWONY



NIEBIESKI



ZIELONY



CZARNY STRUKTURA

KOLORY EXCLUSIVE DOPŁATA 250,00 PLN



DĄB TURNER

DRZWI W ROZMIARACH
100N I 100E DOSTĘPNE TYLKO
W OZNACZONYCH KOLORACH

KOLORY DOSTĘPNE DO
WYCZERPIANIA ZAPASÓW

KOLORY STANDARD



NOWOŚCI !



KOLORY EXCLUSIVE DOPŁATA 250,00 PLN



DRZWI W ROZMIARACH
100N I 100E DOSTĘPNE TYLKO
W OZNACZONYCH KOLORACH

KOLORY DOSTĘPNE DO
WYCZERPIANIA ZAPASÓW

DRZWI ANTYWŁAMANIOWE Z TŁOCZENIAMI

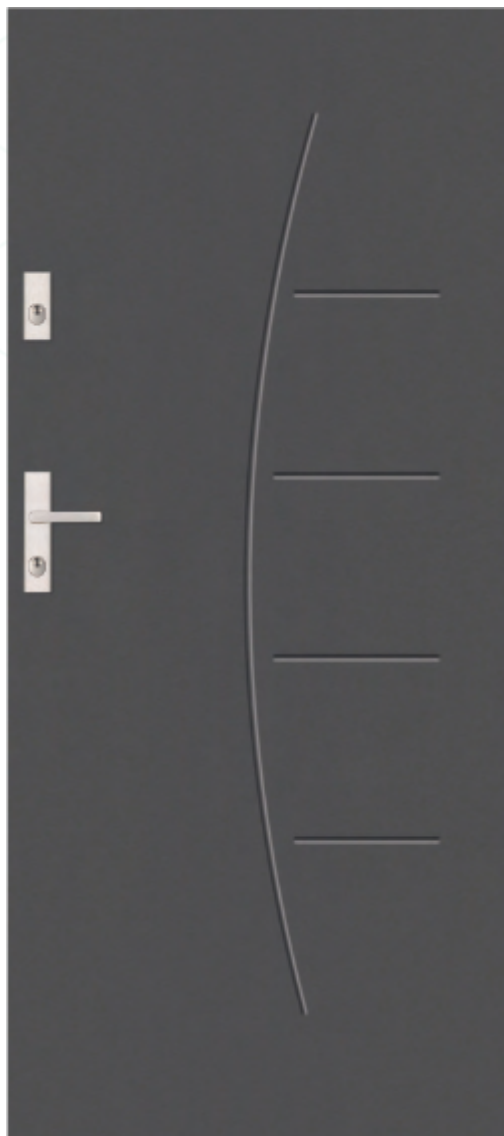

TŁOCZENIE T59

| | CENA NETTO ZA KOMPLET | RC | Rw | EI | Ud |
|-----------|--------------------------|----|----|----|-----|
| SENATOR E | 1 960,00 | 2 | 28 | X | 1,3 |
| HETMAN 47 | 2 150,00 | 3 | 29 | X | X |
| HETMAN 55 | 2 240,00 | 3 | 29 | X | 1,3 |
| BATORY 47 | X | X | X | X | X |
| BATORY 55 | X | X | X | X | X |
| VERDI | 2 225,00 | 2 | 42 | X | 1,4 |
| MOZART | 2 435,00 | 3 | 43 | X | 1,6 |
| AMADEO | X | X | X | X | X |
| SPARK I | 2 850,00 | 2 | 37 | 30 | X |
| SPARK II | 3 085,00 | 3 | 42 | 30 | X |

DOSTĘPNE ROZMIARY:

80N, 80E, 90N, 90E, 100N, 100E

DOPŁATA DO SZER. 100 - 220,00 PLN

DRZWI ANTYWŁAMANIOWE Z TŁOCZENIAMI



T60



T61



T62



T63

KOLORY STANDARD

-  BIAŁY
-  BIAŁY DREWNOPODOBNY
-  JASNOSZARY
-  BETON
-  DĄB BIELONY
-  DĄB SONOMA
-  DĄB SHEFFIELD
-  WINCHESTER
-  ŻŁOTY DĄB
-  CIEMNY ORZECH
-  DĄB RUSTICAL
-  CIEMNY MAHOŃ
-  DĄB BAGIENNY
-  ANTRACYT CIEMNY
-  ANTRACYT DREWNOPODOBNY

NOWOŚCI !

-  CZERWONY
-  NIEBIESKI
-  ZIELONY
-  CZARNY STRUKTURA

KOLORY EXCLUSIVE DOPŁATA 250,00 PLN

-  DĄB TURNER

 DRZWI W ROZMIARACH 100N I 100E DOSTĘPNE TYLKO W OZNACZONYCH KOLORACH

 KOLORY DOSTĘPNE DO WYCZERPIANIA ZAPASÓW

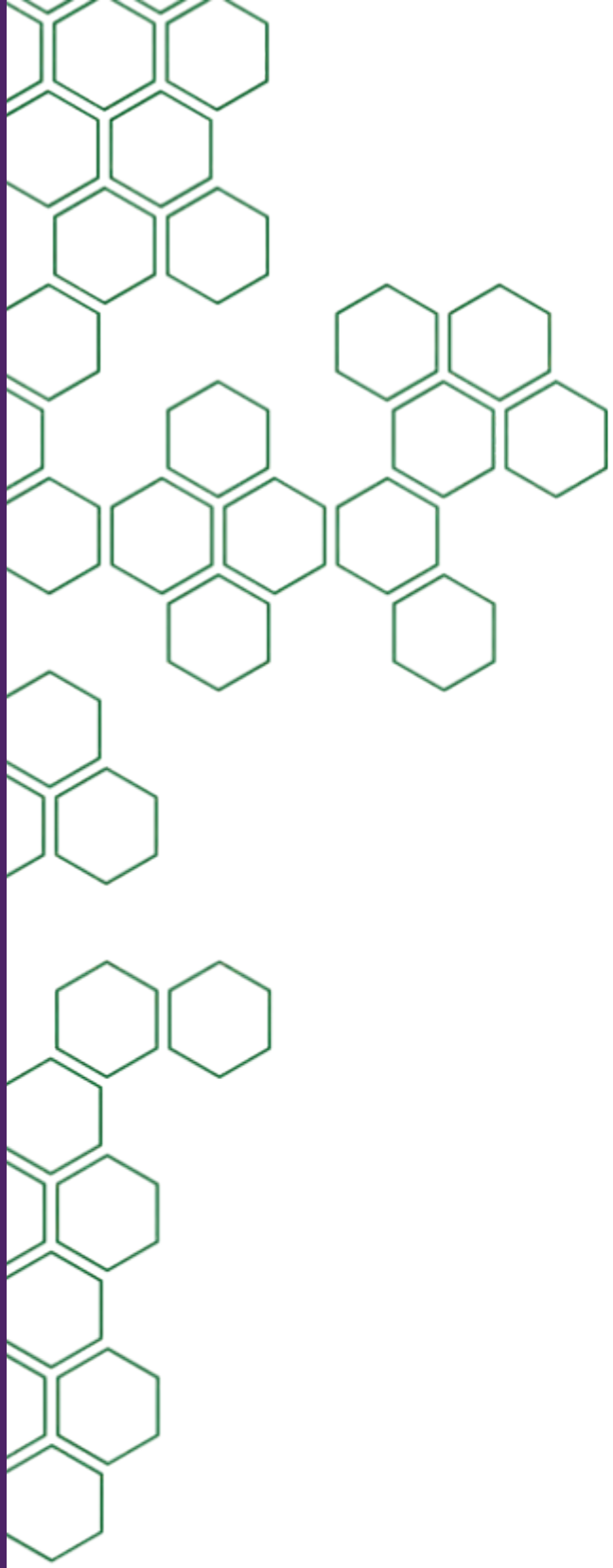



DRZWI ANTYWŁAMANIOWE

Z APLIKACJAMI

KOLORY STANDARD



NOWOŚCI !



KOLORY EXCLUSIVE DOPŁATA 250,00 PLN



DRZWI W ROZMIARACH 100N I 100E DOSTĘPNE TYLKO W OZNACZONYCH KOLORACH

KOLORY DOSTĘPNE DO WYCZERPIANIA ZAPASÓW

DRZWI ANTYWŁAMANIOWE Z APLIKACJAMI

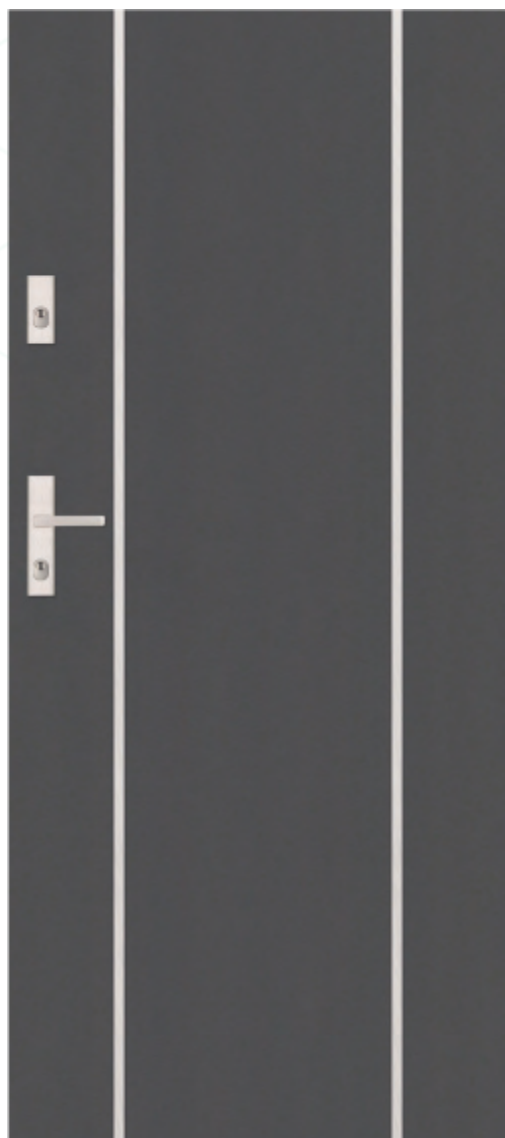

APLIKACJA A8

SZEROKOŚĆ APLIKACJI:

APLIKACJA WĄSKA - 14 MM

APLIKACJA SZEROKA - 30 MM

| | CENA NETTO ZA KOMPLET | RC | Rw | EI | Ud |
|-----------|-----------------------|----|----|----|-----|
| SENATOR E | 2 390,00 | 2 | 28 | X | 1,3 |
| HETMAN 47 | 2 580,00 | 3 | 29 | X | X |
| HETMAN 55 | 2 670,00 | 3 | 29 | X | 1,3 |
| BATORY 47 | 3 090,00 | 4 | 33 | X | X |
| BATORY 55 | 3 185,00 | 4 | 33 | X | 1,4 |
| VERDI | 2 655,00 | 2 | 42 | X | 1,4 |
| MOZART | 2 865,00 | 3 | 43 | X | 1,6 |
| AMADEO | 3 375,00 | 3 | 47 | X | 1,6 |
| SPARK I | 3 280,00 | 2 | 37 | 30 | X |
| SPARK II | 3 515,00 | 3 | 42 | 30 | X |

DOSTĘPNE ROZMIARY:

80N, 80E, 90N, 90E, 100N, 100E

DOPŁATA DO SZER. 100 - 220,00 PLN

CENY PODANE SĄ DLA WERSJI Z APLIKACJĄ JEDNOSTRONNĄ.

PRZY ZAMÓWIENIU WERSJI DWUSTRONNEJ DOPŁATA W WYSOKOŚCI 200,00 PLN

POZOSTAŁE MODELE APLIKACJI MOŻNA ZNALEŹĆ NA STR. 176 KATALOGU

DRZWI ANTYWŁAMANIOWE Z APLIKACJAMI

KOLORY STANDARD



A7



A10



A11



A21

-  BIAŁY
-  BIAŁY DREWNOPODOBNY
-  JASNOSZARY
-  BETON
-  DĄB BIELONY
-  DĄB SONOMA
-  DĄB SHEFFIELD
-  WINCHESTER
-  ŻŁOTY DĄB
-  CIEMNY ORZECH
-  DĄB RUSTICAL
-  CIEMNY MAHOŃ
-  DĄB BAGIENNY
-  ANTRACYT CIEMNY
-  ANTRACYT DREWNOPODOBNY

NOWOŚCI !

-  CZERWONY
-  NIEBIESKI
-  ZIELONY
-  CZARNY STRUKTURA

KOLORY EXCLUSIVE DOPŁATA 250,00 PLN

-  DĄB TURNER

 DRZWI W ROZMIARACH 100N I 100E DOSTĘPNE TYLKO W OZNACZONYCH KOLORACH

 KOLORY DOSTĘPNE DO WYCZERPIANIA ZAPASÓW



DRZWI TECHNICZNE



BUDOWA

TECHNICZNE



SKRZYDŁO O GRUBOŚCI 40 MM Z TRÓJSTRONNĄ PRZYLGĄ, WYKONANE Z OCYNKOWANEJ BLACHY MALOWANEJ O GRUBOŚCI 0,5 MM, WYPEŁNIONE POLISTYRENEM SPIENIONY [STYROPIANEM]

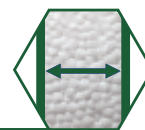

ZAWIAS PŁYTKOWY Z2



ZAMEK DOLNY



OŚCIEŻNICA STALOWA O PROFILU FD-25/21/N/O WYKONANA Z BLACHY O GRUBOŚCI 1 - 1,2 MM, MALOWANA W KOLORZE SKRZYDŁA



KLAMKA BEZPIECZNA



WKŁADKA KLUCZ-KLUCZ



OPCJE WYKONANIA ZA DOPŁATĄ

OŚCIEŻNICE



FD-21/N



FD-21/C



FD-21/B



FD-22

PROGI



PRÓG STALOWY 21/N



PRÓG 21/B/C

KRATKI WENTYLACYJNE



KRATKA WENTYLACYJNA PVC - BIAŁA



KRATKA WENTYLACYJNA PVC - POPIELATA



KRATKA WENTYLACYJNA PVC - BRĄZOWA

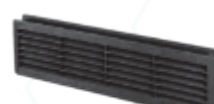

KRATKA WENTYLACYJNA PVC - CZARNA

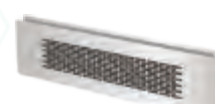

KRATKA WENTYLACYJNA INOX

TULEJE WENTYLACYJNE



TULEJA WENTYLACYJNA BIAŁA



TULEJA WENTYLACYJNA POPIELATA



TULEJA WENTYLACYJNA BRĄZOWA



TULEJA WENTYLACYJNA CZARNA

DOSTĘPNE KOLORY



RAL9010
BIAŁY



RAL7035
POPIELATY



RAL8017
BRAZ



RAL7016
ANTRACYT

DRZWI TECHNICZNE | PEŁNE

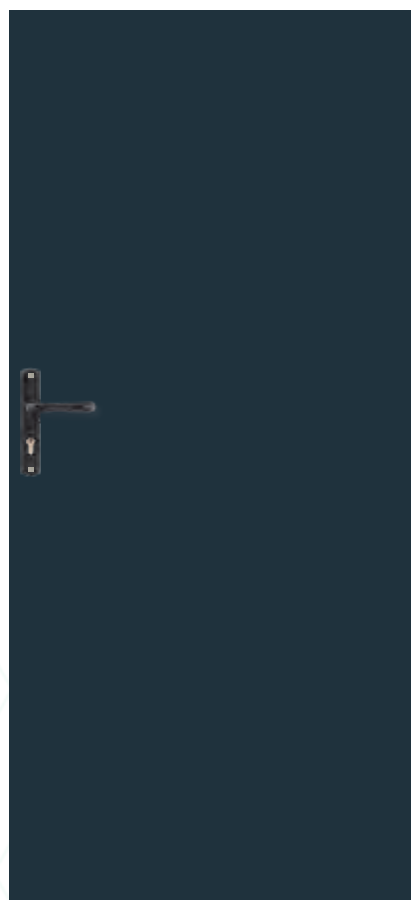

RAL 7016
G

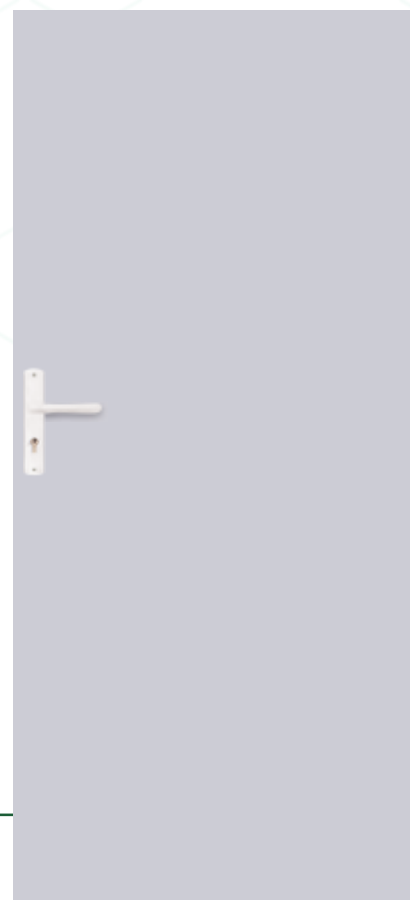

RAL 7035
G

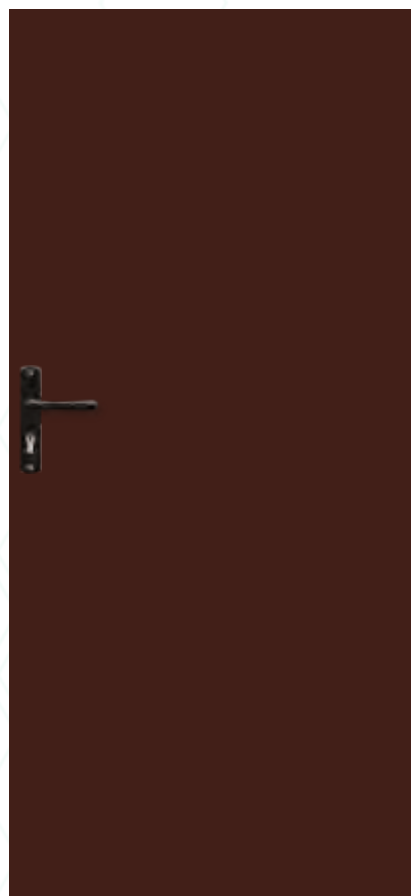

RAL 8017
G



RAL 9010
G



RAL 7035
G / ST 1



RAL 7016
G / ST 2

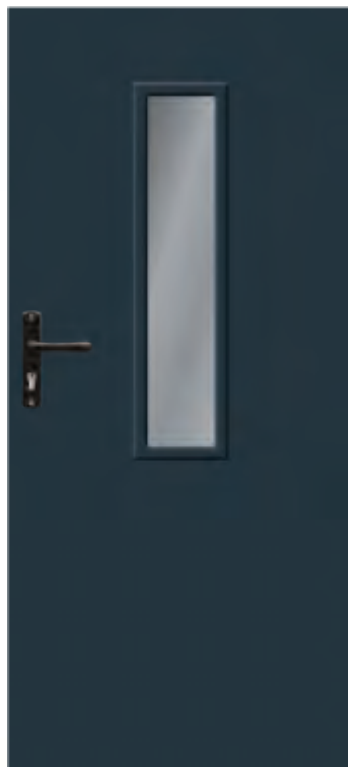

RAL 8017
G / ST 3



| | | RAL 7016 RAL 8017 RAL 9010 | RAL 7035 | |
|---------------------------------|----------------------------|--|----------|---------|
| PEŁNE OŚCIEŻNICA FD-25/21/N/O | | 750,00 | 815,00 | |
| WYKONANIE OPCJONALNE | PEŁNE OŚCIEŻNICA FD-21/N | 770,00 | 835,00 | |
| | PEŁNE OŚCIEŻNICA FD-21/C | 850,00 | 915,00 | |
| | PEŁNE OŚCIEŻNICA FD-21/B | 880,00 | 945,00 | |
| | PRÓG STALOWY DOPŁATA | 65,00 | | |
| | Z OŚCIEŻNICĄ FD-25/21/N/O | PRZESZKLONE ST1 PRZEZROCZYSTE | 1120,00 | 1185,00 |
| | | PRZESZKLONE ST2 PRZEZROCZYSTE | 1130,00 | 1195,00 |
| | | PRZESZKLONE ST3 PRZEZROCZYSTE | 1210,00 | 1275,00 |
| | | PRZESZKLONE ST1 MLECZNE | 1190,00 | 1255,00 |
| | | PRZESZKLONE ST2 MLECZNE | 1220,00 | 1285,00 |
| | | PRZESZKLONE ST3 MLECZNE | 1330,00 | 1395,00 |
| | | Z KRATKĄ WENTYLACYJNĄ PVC LUB TULEJĄ WENTYLACYJNĄ | 820,00 | 885,00 |
| | | Z KRATKĄ WENTYLACYJNĄ INOX | 1045,00 | 1110,00 |
| | | Z ZAMKIEM WC (Z KLAMKĄ OLARIX WC) | 805,00 | 870,00 |
| Z ZAMKIEM GÓRNYM | | 800,00 | 865,00 | |

DOSTĘPNE ROZMIARY: 60, 70, 80, 80E, 90, 90E, 100, 100E

DOPŁATY: 60, 70, 80E, 90E, 100 - 190,00 PLN, 100E - 380,00 PLN

PODANE CENY NETTO ZA KOMPLET

DOSTĘPNE KOLORY



DRZWI TECHNICZNE | Z PANELAMI

RAL 8017
G
PANEL ŚRODKOWY ORAZ
PANEL DOLNY Z WBUDOWANĄ KRATKĄ
WENTYLACYJNĄ



RAL 7016
G
PANEL ŚRODKOWY
ORAZ PANEL DOLNY



RAL 9010
G
PANEL DOLNY



| | | RAL 7016 RAL 8017 RAL 9010 | RAL 7035 |
|--|--|---------------------------------|----------|
| PEŁNE SKRZYDŁO DRZWIOWE BEZ OŚCIEŻNICY | | 465,00 | 530,00 |
| PEŁNE OŚCIEŻNICA FD-25/21/N/O | | 750,00 | 815,00 |
| WYKONANIE OPCJONALNE | PANEL DOLNY Z KRATKĄ WENTYLACYJNĄ INOX/CZARNY - DWUSTRONNY | 1 175,00 | 1 240,00 |
| | PANEL DOLNY INOX/CZARNY JEDNOSTRONNY | 915,00 | 980,00 |
| | PANEL DOLNY INOX/CZARNY DWUSTRONNY | 1 080,00 | 1 145,00 |
| | PANEL ŚRODKOWY INOX/CZARNY JEDNOSTRONNY | 965,00 | 1 030,00 |
| | PANEL ŚRODKOWY INOX/CZARNY DWUSTRONNY | 1 180,00 | 1 245,00 |
| | PANEL DOLNY INOX + PANEL ŚRODKOWY INOX - JEDNOSTRONNY | 1 125,00 | 1 190,00 |
| | PANEL DOLNY INOX + PANEL ŚRODKOWY INOX - DWUSTRONNY | 1 500,00 | 1 565,00 |
| | PANEL DOLNY Z FUNKCJĄ KRATKI WENTYLACYJNEJ + PANEL ŚRODKOWY INOX - DWUSTRONNY | 1 500,00 | 1 565,00 |

DOSTĘPNE ROZMIARY: 60, 70, 80, 80E, 90, 90E, 100, 100E
DOPLĄTY: 60, 70, 80E, 90E, 100 - 190,00 PLN, 100E - 380,00 PLN

PODANE CENY NETTO ZA KOMPLET



BRAMY SEGMENTOWE GARAŻOWE





Bramy garażowe segmentowe znajdują zastosowanie w budownictwie jedno- i wielorodzinnym. Indywidualne upodobania naszych Klientów znajdują odzwierciedlenie w spersonalizowanych produktach przygotowywanych na specjalne zamówienie. Wyselekcjonowana kolorystyka wysokiej jakości paneli bramowych oraz bogaty wybór laminatów drzwi zewnętrznych pozwala na stworzenie dobrze skomponowanych zestawów kolorystycznych będących wizytówką domu.

Dla wygody użytkowania bramy garażowe mogą być wyposażone w napęd automatyczny. W naszej ofercie znajduje się automatyka do bram wiodących producentów: Somfy i Beninca.



BRAMY | BEZPIECZEŃSTWO UŻYTKOWANIA W STANDARDZIE

- Mechanizm zabezpieczający przed opadnięciem bramy w przypadku pęknięcia sprężyn
- Panele z zamkiem bezpiecznym chroniącym przez przypadkowym przytrzaśnięciem palców
- Profilowane prowadnice zabezpieczające rolki przed wypadnięciem
- Wzmocnienie trapezowe Omega zabezpieczające przed wyginaniem panele o długości 5 metrów oraz dłuższych
- Amperometryczny system wykrywania przeszkody - służy do wykrywania ewentualnych przeszkód, które mogą pojawić się na torze ruchu bramy. Dzięki tej funkcji, w chwili napotkania przeszkody, siłownik zatrzymuje bramę i zmienia kierunek jej ruchu

WYPOSAŻENIE STANDARDOWE

- Skrzydło zbudowane z paneli o grubości 40 mm wypełnione pianą poliuretanową wykonane z blachy stalowej ocynkowanej
- Szkielet nośny - kątowniki i prowadnice wykonane z ocynkowanych profili stalowych o grubości 2 mm
- Sprężyny skrętne z przodu o standardowej liczbie cykli 15000
- Zawiasy środkowe i boczne wykonane z blachy stalowej ocynkowanej

Zamek, klamka, uchwyt, napęd i rygiel dodawane są do zamówienia na życzenie Klienta.

PRZENIKALNOŚĆ CIEPLNA

Panele użyte do produkcji naszych bram wyróżnia parametr izolacyjności cieplnej na poziomie $U_d = 0,74 \text{ W/(m}^2\cdot\text{K)}$. Tabela zawierająca parametry przenikalności cieplnej bram dla poszczególnych wymiarów znajduje się na str. 132 - 135.



DOSTĘPNE KOLORY
W STRUKTURZE
SLICK



WINCHESTER

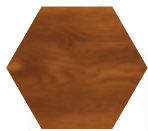

ZŁOTY DĄB

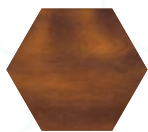

CIEMNY ORZECH



DĄB BAGIENNY



ANTRACYT CIEMNY



ANTRACYT
DREWNOPODOBNY

DOSTĘPNE KOLORY
W STRUKTURZE
WOODGRAIN

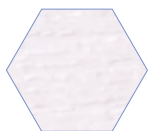

BIAŁY

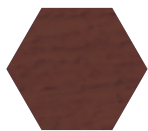

BRAZOWY

BRAMY | SEGMENTOWE GARAŻOWE

PANEL BEZ PRZETŁOCZEŃ

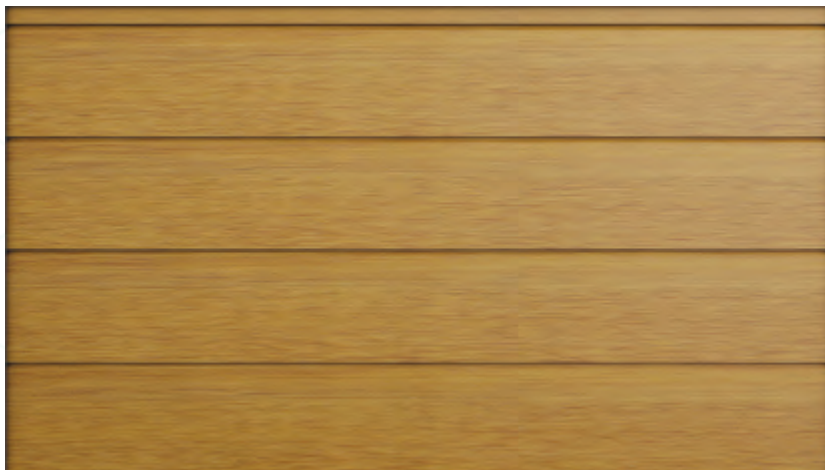

BRAMA W KOLORZE WINCHESTER | SLICK



PANEL BEZ PRZETŁOCZEŃ

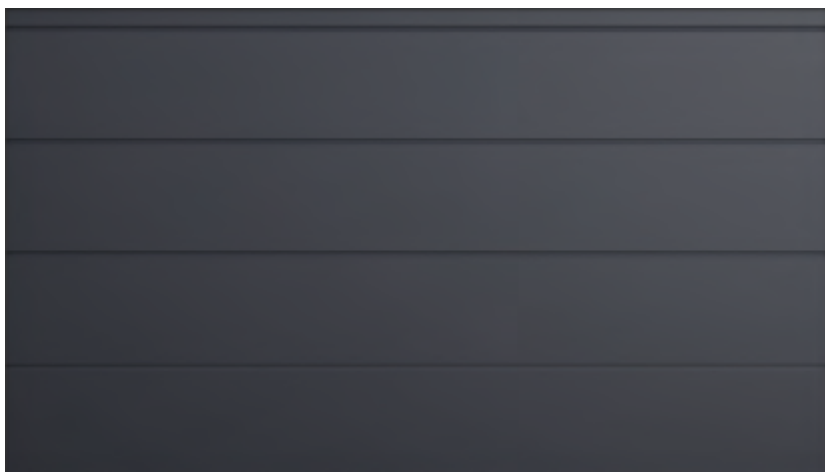

BRAMA W KOLORZE ANTRACYT CIEMNY | SLICK



DODATKOWE OPCJE WYKONANIA

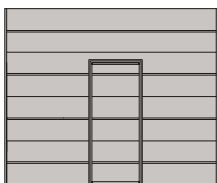

BRAMA Z DRZWIAMI
PRZEJŚCIOWYMI I NISKIM
PROGIEM

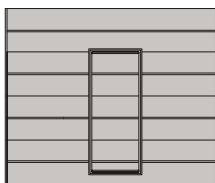

BRAMA Z DRZWIAMI
PRZEJŚCIOWYMI I
WYSOKIM PROGIEM

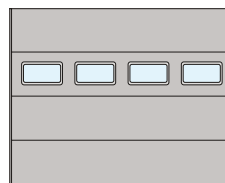

PANEL Z OKNAМИ

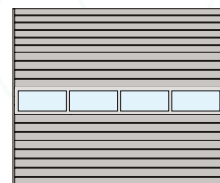

PANEL Z SEKCJĄ
ALUMINIOWĄ

PANEL Z WĄSKIM TŁOCZENIEM

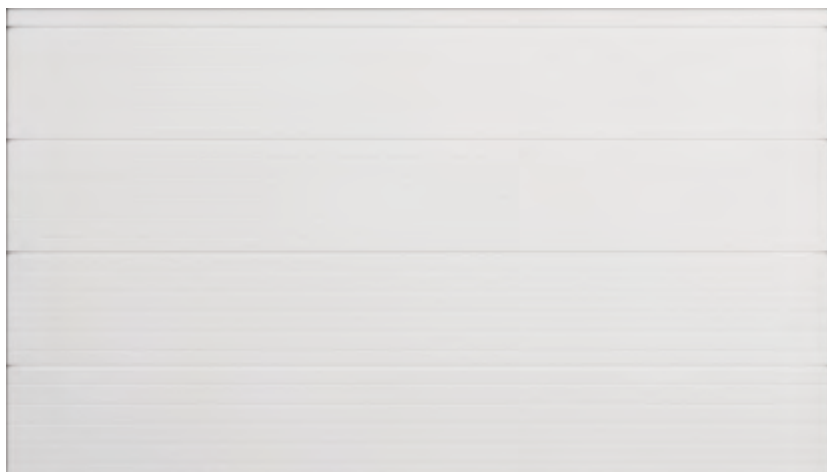

BRAMA W KOLORZE BIAŁY | WOODGRAIN



BRAZOWY | WOODGRAIN



BIAŁY | WOODGRAIN

DOSTĘPNE
KOLORY

PANEL Z SZEROKIM PRZETŁOCZENIEM

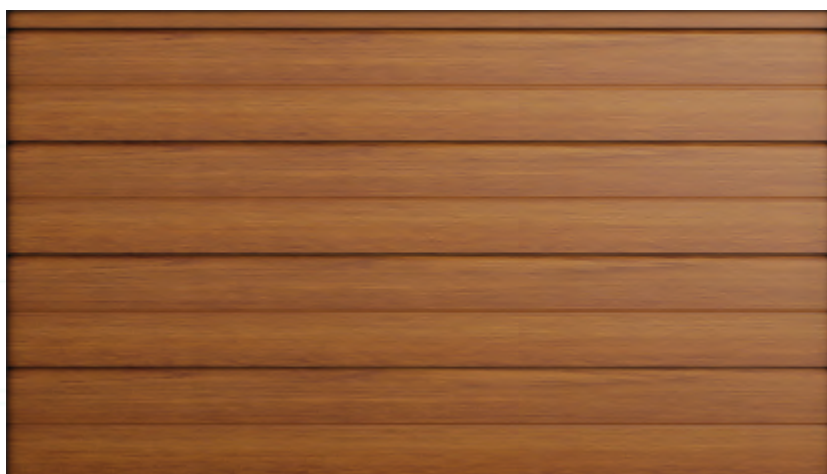

BRAMA W KOLORZE ŻŁOTY DĄB | SLICK

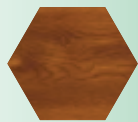

ŻŁOTY DĄB

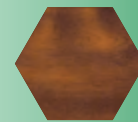

CIEMNY ORZECH

DOSTĘPNE
KOLORY

DODATKOWE OPCJE WYKONANIA

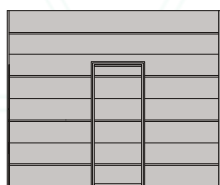

BRAMA Z DRZWIAMI PRZEJŚCIOWYMI I NISKIM PROGIEM

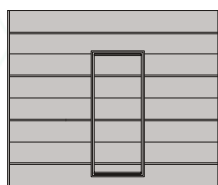

BRAMA Z DRZWIAMI PRZEJŚCIOWYMI I WYSOKIM PROGIEM

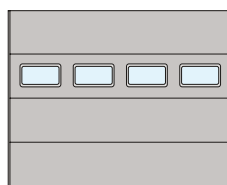

PANEL Z OKNAMI

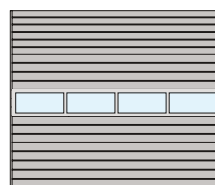

PANEL Z SEKCJĄ ALUMINIOWĄ

DOSTĘPNE KOLORY
W STRUKTURZE
SLICK

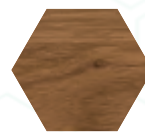

WINCHESTER

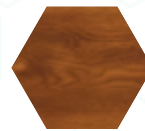

ŻŁOTY DĄB

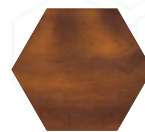

CIEMNY ORZECH



DĄB BAGEENNY



ANTRACYT CIEMNY



ANTRACYT
DREWNOPODOBNY

DOSTĘPNE KOLORY
W STRUKTURZE
WOODGRAIN



BIAŁY

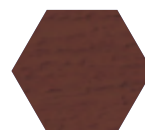

BRAZOWY

PODANE CENY
NETTO W PLN

| | | | SZEROKOŚĆ W MM | | | | | | | | | | | |
|---------------|------|------------|----------------|-------|-------|-------|-------|-------|-------|-------|-------|-------|-------|-------|
| | | | 2125 | 2250 | 2375 | 2500 | 2625 | 2750 | 2875 | 3000 | 3125 | 3250 | 3375 | 3500 |
| WYSOKOŚĆ W MM | 2000 | BEZ NAPĘDU | 4 073 | 4 144 | 4 220 | 4 301 | 4 701 | 4 717 | 4 814 | 5 045 | 5 319 | 5 459 | 5 540 | 5 637 |
| | | SOMFY | 5 053 | 5 124 | 5 200 | 5 281 | 5 681 | 5 697 | 5 794 | 6 025 | 6 299 | 6 439 | 6 520 | 6 617 |
| | | BENINCA | 5 113 | 5 184 | 5 260 | 5 341 | 5 741 | 5 757 | 5 854 | 6 085 | 6 359 | 6 499 | 6 580 | 6 677 |
| | 2125 | BEZ NAPĘDU | 4 211 | 4 296 | 4 381 | 4 483 | 4 574 | 4 673 | 4 859 | 5 200 | 5 522 | 5 698 | 5 781 | 5 891 |
| | | SOMFY | 5 191 | 5 276 | 5 361 | 5 463 | 5 554 | 5 653 | 5 839 | 6 180 | 6 502 | 6 678 | 6 761 | 6 871 |
| | | BENINCA | 5 251 | 5 336 | 5 421 | 5 523 | 5 614 | 5 713 | 5 899 | 6 240 | 6 562 | 6 738 | 6 821 | 6 931 |
| | 2250 | BEZ NAPĘDU | 4 344 | 4 434 | 4 540 | 4 634 | 4 737 | 4 825 | 5 041 | 5 361 | 5 714 | 5 896 | 6 174 | 6 639 |
| | | SOMFY | 5 324 | 5 414 | 5 520 | 5 614 | 5 717 | 5 805 | 6 021 | 6 341 | 6 694 | 6 876 | 7 154 | 7 619 |
| | | BENINCA | 5 384 | 5 474 | 5 580 | 5 674 | 5 777 | 5 865 | 6 081 | 6 401 | 6 754 | 6 936 | 7 214 | 7 679 |
| | 2375 | BEZ NAPĘDU | 4 450 | 4 568 | 4 653 | 4 774 | 5 252 | 5 266 | 5 377 | 5 593 | 5 880 | 6 227 | 6 349 | 6 473 |
| | | SOMFY | 5 430 | 5 548 | 5 633 | 5 754 | 6 232 | 6 246 | 6 357 | 6 573 | 6 860 | 7 207 | 7 329 | 7 453 |
| | | BENINCA | 5 690 | 5 808 | 5 893 | 6 014 | 6 492 | 6 506 | 6 617 | 6 833 | 7 120 | 7 467 | 7 589 | 7 713 |
| | 2500 | BEZ NAPĘDU | 4 974 | 4 983 | 4 991 | 5 021 | 5 129 | 5 241 | 5 432 | 5 976 | 6 344 | 6 508 | 6 638 | 6 730 |
| | | SOMFY | 6 034 | 6 043 | 6 051 | 6 081 | 6 189 | 6 301 | 6 492 | 7 036 | 7 404 | 7 568 | 7 698 | 7 790 |
| | | BENINCA | 6 214 | 6 223 | 6 231 | 6 261 | 6 369 | 6 481 | 6 672 | 7 216 | 7 584 | 7 748 | 7 878 | 7 970 |
| | 2625 | BEZ NAPĘDU | 4 859 | 4 979 | 5 106 | 5 213 | 5 342 | 5 476 | 5 868 | 6 229 | 6 607 | 6 779 | 6 921 | 7 331 |
| | | SOMFY | 5 919 | 6 039 | 6 166 | 6 273 | 6 402 | 6 536 | 6 928 | 7 289 | 7 667 | 7 839 | 7 981 | 8 391 |
| | | BENINCA | 6 099 | 6 219 | 6 346 | 6 453 | 6 582 | 6 716 | 7 108 | 7 469 | 7 847 | 8 019 | 8 161 | 8 571 |
| | 2750 | BEZ NAPĘDU | 4 965 | 5 105 | 5 209 | 5 340 | 5 473 | 5 770 | 6 013 | 6 353 | 6 728 | 6 912 | 7 050 | 7 535 |
| | | SOMFY | 6 025 | 6 165 | 6 269 | 6 400 | 6 533 | 6 830 | 7 073 | 7 413 | 7 788 | 7 972 | 8 110 | 8 595 |
| | | BENINCA | 6 205 | 6 345 | 6 449 | 6 580 | 6 713 | 7 010 | 7 253 | 7 593 | 7 968 | 8 152 | 8 290 | 8 775 |
| | 2875 | BEZ NAPĘDU | 5 085 | 5 229 | 5 333 | 5 476 | 6 172 | 6 186 | 6 303 | 6 583 | 6 850 | 7 073 | 7 177 | 7 315 |
| | | SOMFY | 6 145 | 6 289 | 6 393 | 6 536 | 7 232 | 7 246 | 7 363 | 7 643 | 7 910 | 8 133 | 8 237 | 8 825 |
| | | BENINCA | 6 325 | 6 469 | 6 573 | 6 716 | 7 412 | 7 426 | 7 543 | 7 823 | 8 090 | 8 313 | 8 417 | 8 555 |
| | 3000 | BEZ NAPĘDU | 5 544 | 5 558 | 5 567 | 5 777 | 5 912 | 6 032 | 6 287 | 6 664 | 7 050 | 7 229 | 7 349 | 7 544 |
| | | SOMFY | 6 604 | 6 618 | 6 627 | 6 837 | 6 972 | 7 092 | 7 347 | 7 724 | 8 110 | 8 289 | 8 859 | 9 054 |
| | | BENINCA | 6 784 | 6 798 | 6 807 | 7 017 | 7 152 | 7 272 | 7 527 | 7 904 | 8 290 | 8 469 | 8 589 | 8 784 |

PARAMETRY CIEPLNE DLA BRAM SEGMENTOWYCH



SZEROKOŚĆ W MM

PODANE CENY
NETTO W PLN

| 3625 | 3750 | 3875 | 4000 | 4125 | 4250 | 4375 | 4500 | 4625 | 4750 | 4875 | 5000 | | |
|-------|-------|-------|-------|-------|-------|--------|--------|--------|--------|--------|--------|----------------|------|
| 5 719 | 5 814 | 6 089 | 6 184 | 6 266 | 6 363 | 6 445 | 6 526 | 6 627 | 6 708 | 6 745 | 8 225 | BEZ NAPEĘDU | 2000 |
| 6 699 | 6 794 | 7 069 | 7 164 | 7 246 | 7 343 | 7 425 | 7 506 | 7 607 | 7 688 | 8 175 | 9 655 | SOMFY | |
| 6 759 | 6 854 | 7 129 | 7 224 | 7 306 | 7 403 | 7 485 | 7 566 | 7 667 | 7 748 | 7 785 | 9 265 | BENINCA | |
| 6 167 | 6 255 | 6 360 | 6 450 | 6 599 | 6 645 | 6 768 | 6 843 | 6 931 | 7 046 | 7 082 | 8 554 | BEZ NAPEĘDU | 2125 |
| 7 147 | 7 235 | 7 340 | 7 430 | 7 579 | 7 625 | 7 748 | 7 823 | 8 361 | 8 476 | 8 512 | 9 984 | SOMFY | |
| 7 207 | 7 295 | 7 400 | 7 490 | 7 639 | 7 685 | 7 808 | 7 883 | 7 971 | 8 086 | 8 122 | 9 594 | BENINCA | |
| 6 678 | 6 701 | 6 749 | 6 832 | 6 841 | 6 880 | 6 974 | 7 091 | 7 246 | 7 328 | 7 369 | 8 884 | BEZ NAPEĘDU | 2250 |
| 7 658 | 7 681 | 7 729 | 7 812 | 7 821 | 7 860 | 8 404 | 8 521 | 8 676 | 8 758 | 8 799 | 10 314 | SOMFY | |
| 7 718 | 7 741 | 7 789 | 7 872 | 7 881 | 7 920 | 8 014 | 8 131 | 8 286 | 8 708 | 8 749 | 10 264 | BENINCA | |
| 6 561 | 6 659 | 6 818 | 6 869 | 7 061 | 7 080 | 7 184 | 7 344 | 7 441 | 7 517 | 7 570 | 9 080 | BEZ NAPEĘDU | 2375 |
| 7 541 | 7 639 | 7 798 | 7 849 | 8 491 | 8 510 | 8 614 | 8 774 | 8 871 | 8 947 | 9 000 | 10 510 | SOMFY | |
| 7 801 | 7 899 | 8 058 | 8 109 | 8 301 | 8 320 | 8 424 | 8 584 | 8 821 | 8 897 | 8 950 | 10 460 | BENINCA | |
| 6 822 | 6 993 | 7 085 | 7 172 | 7 266 | 7 450 | 7 530 | 7 715 | 7 731 | 7 809 | 7 935 | 9 788 | BEZ NAPEĘDU | 2500 |
| 7 882 | 8 053 | 8 145 | 8 682 | 8 776 | 8 960 | 9 040 | 9 225 | 9 241 | 9 319 | 9 445 | 11 298 | SOMFY | |
| 8 062 | 8 233 | 8 325 | 8 412 | 8 506 | 8 690 | 9 110 | 9 295 | 9 311 | 9 389 | 9 515 | 11 368 | BENINCA | |
| 7 411 | 7 452 | 7 581 | 7 630 | 7 655 | 7 747 | 7 938 | 8 030 | 8 124 | 8 232 | 8 275 | 10 153 | BEZ NAPEĘDU | 2625 |
| 8 471 | 8 962 | 9 091 | 9 140 | 9 165 | 9 257 | 9 448 | 9 540 | 9 634 | 9 742 | 9 785 | 11 663 | SOMFY | |
| 8 651 | 8 692 | 8 821 | 8 870 | 8 895 | 9 327 | 9 518 | 9 610 | 9 704 | 9 812 | 9 855 | 11 733 | BENINCA | |
| 7 590 | 7 641 | 7 753 | 7 770 | 7 813 | 7 905 | 8 098 | 8 195 | 8 292 | 8 406 | 8 560 | 10 308 | BEZ NAPEĘDU | 2750 |
| 9 100 | 9 151 | 9 263 | 9 280 | 9 323 | 9 415 | 9 608 | 9 705 | 9 802 | 9 916 | 10 070 | 11 818 | SOMFY | |
| 8 830 | 8 881 | 9 333 | 9 350 | 9 393 | 9 485 | 9 678 | 9 775 | 9 872 | 9 986 | 10 140 | 11 888 | BENINCA | |
| 7 514 | 7 620 | 7 747 | 7 829 | 8 050 | 8 151 | 8 262 | 8 360 | 8 574 | 8 675 | 8 723 | 10 570 | BEZ NAPEĘDU | 2875 |
| 9 024 | 9 130 | 9 257 | 9 339 | 9 560 | 9 661 | 9 772 | 9 870 | 10 084 | 10 185 | 10 233 | 12 080 | SOMFY | |
| 8 754 | 9 200 | 9 327 | 9 409 | 9 630 | 9 731 | 9 842 | 9 940 | 10 154 | 10 255 | 10 303 | 12 150 | BENINCA | |
| 7 652 | 7 772 | 7 933 | 8 054 | 8 202 | 8 308 | 8 471 | 8 593 | 8 742 | 8 846 | 8 930 | 10 855 | BEZ NAPEĘDU | 3000 |
| 9 162 | 9 282 | 9 443 | 9 564 | 9 712 | 9 818 | 9 981 | 10 103 | 10 252 | 10 356 | 10 440 | 12 365 | SOMFY | |
| 9 232 | 9 352 | 9 513 | 9 634 | 9 782 | 9 888 | 10 051 | 10 173 | 10 322 | 10 426 | 10 510 | 12 435 | BENINCA | |

WYSOKOŚĆ W MM



WINCHESTER

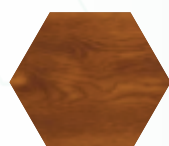

ZŁOTY DĄB



CIEMNY ORZECH



DĄB BAGIENNY



ANTRACYT CIEMNY

ANTRACYT
DREWNOPODOBNYKOLOR
DOSTĘPNE

MALOWANIE RAL - INDYWIDUALNA WYCENA

ZAMAWIAJ WYGODNIE PRZEZ KONFIGURATOR: WWW.FUTRYNA24.PL

BRAMY | CENNIK DLA BRAM Z PROWADZENIEM PRZEDNIM/STANDARDOWYM
| KOLORY WOODGRAIN

PODANE CENY
NETTO W PLN

| | | | SZEROKOŚĆ W MM | | | | | | | | | | | |
|---------------|------|------------|----------------|-------|-------|-------|-------|-------|-------|-------|-------|-------|-------|-------|
| | | | 2125 | 2250 | 2375 | 2500 | 2625 | 2750 | 2875 | 3000 | 3125 | 3250 | 3375 | 3500 |
| WYSOKOŚĆ W MM | 2000 | BEZ NAPĘDU | 3 837 | 3 894 | 3 957 | 4 024 | 4 410 | 4 412 | 4 496 | 4 712 | 4 973 | 5 099 | 5 166 | 5 250 |
| | | SOMFY | 4 817 | 4 874 | 4 937 | 5 004 | 5 390 | 5 392 | 5 476 | 5 692 | 5 953 | 6 079 | 6 146 | 6 230 |
| | | BENINCA | 4 877 | 4 934 | 4 997 | 5 064 | 5 450 | 5 452 | 5 536 | 5 752 | 6 013 | 6 139 | 6 206 | 6 290 |
| | 2125 | BEZ NAPĘDU | 3 961 | 4 031 | 4 101 | 4 189 | 4 265 | 4 349 | 4 520 | 4 847 | 5 155 | 5 315 | 5 383 | 5 479 |
| | | SOMFY | 4 941 | 5 011 | 5 081 | 5 169 | 5 245 | 5 329 | 5 500 | 5 827 | 6 135 | 6 295 | 6 363 | 6 459 |
| | | BENINCA | 5 001 | 5 071 | 5 141 | 5 229 | 5 305 | 5 389 | 5 560 | 5 887 | 6 195 | 6 355 | 6 423 | 6 519 |
| | 2250 | BEZ NAPĘDU | 4 079 | 4 153 | 4 244 | 4 322 | 4 409 | 4 482 | 4 683 | 4 987 | 5 324 | 5 491 | 5 753 | 6 203 |
| | | SOMFY | 5 059 | 5 133 | 5 224 | 5 302 | 5 389 | 5 462 | 5 663 | 5 967 | 6 304 | 6 471 | 6 733 | 7 183 |
| | | BENINCA | 5 119 | 5 193 | 5 284 | 5 362 | 5 449 | 5 522 | 5 723 | 6 027 | 6 364 | 6 531 | 6 793 | 7 243 |
| | 2375 | BEZ NAPĘDU | 4 170 | 4 272 | 4 341 | 4 445 | 4 906 | 4 904 | 4 999 | 5 198 | 5 469 | 5 799 | 5 905 | 6 012 |
| | | SOMFY | 5 150 | 5 252 | 5 321 | 5 425 | 5 886 | 5 884 | 5 979 | 6 178 | 6 449 | 6 779 | 6 885 | 6 992 |
| | | BENINCA | 5 410 | 5 512 | 5 581 | 5 685 | 6 146 | 6 144 | 6 239 | 6 438 | 6 709 | 7 039 | 7 145 | 7 252 |
| | 2500 | BEZ NAPĘDU | 4 679 | 4 671 | 4 662 | 4 675 | 4 766 | 4 860 | 5 034 | 5 560 | 5 911 | 6 058 | 6 170 | 6 245 |
| | | SOMFY | 5 739 | 5 731 | 5 722 | 5 735 | 5 826 | 5 920 | 6 094 | 6 620 | 6 971 | 7 118 | 7 230 | 7 305 |
| | | BENINCA | 5 919 | 5 911 | 5 902 | 5 915 | 6 006 | 6 100 | 6 274 | 6 800 | 7 151 | 7 298 | 7 410 | 7 485 |
| | 2625 | BEZ NAPĘDU | 4 550 | 4 652 | 4 761 | 4 849 | 4 960 | 5 076 | 5 449 | 5 792 | 6 153 | 6 306 | 6 430 | 6 822 |
| | | SOMFY | 5 610 | 5 712 | 5 821 | 5 909 | 6 020 | 6 136 | 6 509 | 6 852 | 7 213 | 7 366 | 7 490 | 7 882 |
| | | BENINCA | 5 790 | 5 892 | 6 001 | 6 089 | 6 200 | 6 316 | 6 689 | 7 032 | 7 393 | 7 546 | 7 670 | 8 062 |
| | 2750 | BEZ NAPĘDU | 4 641 | 4 762 | 4 847 | 4 959 | 5 073 | 5 351 | 5 575 | 5 895 | 6 252 | 6 417 | 6 536 | 7 002 |
| | | SOMFY | 5 701 | 5 822 | 5 907 | 6 019 | 6 133 | 6 411 | 6 635 | 6 955 | 7 312 | 7 477 | 7 596 | 8 062 |
| | | BENINCA | 5 881 | 6 002 | 6 087 | 6 199 | 6 313 | 6 591 | 6 815 | 7 135 | 7 492 | 7 657 | 7 776 | 8 242 |
| | 2875 | BEZ NAPĘDU | 4 747 | 4 870 | 4 955 | 5 078 | 5 754 | 5 748 | 5 845 | 6 105 | 6 352 | 6 555 | 6 640 | 6 758 |
| | | SOMFY | 5 807 | 5 930 | 6 015 | 6 138 | 6 814 | 6 808 | 6 905 | 7 165 | 7 412 | 7 615 | 7 700 | 8 268 |
| | | BENINCA | 5 987 | 6 110 | 6 195 | 6 318 | 6 994 | 6 988 | 7 085 | 7 345 | 7 592 | 7 795 | 7 880 | 7 998 |
| | 3000 | BEZ NAPĘDU | 5 190 | 5 184 | 5 172 | 5 362 | 5 476 | 5 575 | 5 809 | 6 165 | 6 531 | 6 689 | 6 788 | 6 962 |
| | | SOMFY | 6 250 | 6 244 | 6 232 | 6 422 | 6 536 | 6 635 | 6 869 | 7 225 | 7 591 | 7 749 | 8 298 | 8 472 |
| | | BENINCA | 6 430 | 6 424 | 6 412 | 6 602 | 6 716 | 6 815 | 7 049 | 7 405 | 7 771 | 7 929 | 8 028 | 8 202 |

PARAMETRY CIEPLNE DLA BRAM SEGMENTOWYCH



SZEROKOŚĆ W MM

PODANE CENY
NETTO W PLN

| 3625 | 3750 | 3875 | 4000 | 4125 | 4250 | 4375 | 4500 | 4625 | 4750 | 4875 | 5000 | | |
|-------|-------|-------|-------|-------|-------|-------|-------|-------|-------|-------|--------|----------------|------|
| 5 317 | 5 399 | 5 659 | 5 741 | 5 809 | 5 892 | 5 960 | 6 027 | 6 114 | 6 182 | 6 205 | 7 671 | BEZ NAPEŁDU | 2000 |
| 6 297 | 6 379 | 6 639 | 6 721 | 6 789 | 6 872 | 6 940 | 7 007 | 7 094 | 7 162 | 7 635 | 9 101 | SOMFY | |
| 6 357 | 6 439 | 6 699 | 6 781 | 6 849 | 6 932 | 7 000 | 7 067 | 7 154 | 7 222 | 7 245 | 8 711 | BENINCA | |
| 5 740 | 5 814 | 5 903 | 5 979 | 6 113 | 6 144 | 6 253 | 6 313 | 6 387 | 6 487 | 6 508 | 7 966 | BEZ NAPEŁDU | 2125 |
| 6 720 | 6 794 | 6 883 | 6 959 | 7 093 | 7 124 | 7 233 | 7 293 | 7 817 | 7 917 | 7 938 | 9 396 | SOMFY | |
| 6 780 | 6 854 | 6 943 | 7 019 | 7 153 | 7 184 | 7 293 | 7 353 | 7 427 | 7 527 | 7 548 | 9 006 | BENINCA | |
| 6 226 | 6 234 | 6 266 | 6 334 | 6 327 | 6 350 | 6 428 | 6 530 | 6 670 | 6 736 | 6 761 | 8 260 | BEZ NAPEŁDU | 2250 |
| 7 206 | 7 214 | 7 246 | 7 314 | 7 307 | 7 330 | 7 858 | 7 960 | 8 100 | 8 166 | 8 191 | 9 690 | SOMFY | |
| 7 266 | 7 274 | 7 306 | 7 374 | 7 367 | 7 390 | 7 468 | 7 570 | 7 710 | 8 116 | 8 141 | 9 640 | BENINCA | |
| 6 084 | 6 165 | 6 308 | 6 343 | 6 518 | 6 521 | 6 609 | 6 752 | 6 833 | 6 892 | 6 929 | 8 422 | BEZ NAPEŁDU | 2375 |
| 7 064 | 7 145 | 7 288 | 7 323 | 7 948 | 7 951 | 8 039 | 8 182 | 8 263 | 8 322 | 8 359 | 9 852 | SOMFY | |
| 7 324 | 7 405 | 7 548 | 7 583 | 7 758 | 7 761 | 7 849 | 7 992 | 8 213 | 8 272 | 8 309 | 9 802 | BENINCA | |
| 6 320 | 6 474 | 6 549 | 6 618 | 6 695 | 6 861 | 6 924 | 7 092 | 7 091 | 7 151 | 7 260 | 9 096 | BEZ NAPEŁDU | 2500 |
| 7 380 | 7 534 | 7 609 | 8 128 | 8 205 | 8 371 | 8 434 | 8 602 | 8 601 | 8 661 | 8 770 | 10 606 | SOMFY | |
| 7 560 | 7 714 | 7 789 | 7 858 | 7 935 | 8 101 | 8 504 | 8 672 | 8 671 | 8 731 | 8 840 | 10 676 | BENINCA | |
| 6 884 | 6 906 | 7 017 | 7 049 | 7 055 | 7 129 | 7 302 | 7 376 | 7 452 | 7 541 | 7 566 | 9 426 | BEZ NAPEŁDU | 2625 |
| 7 944 | 8 416 | 8 527 | 8 559 | 8 565 | 8 639 | 8 812 | 8 886 | 8 962 | 9 051 | 9 076 | 10 936 | SOMFY | |
| 8 124 | 8 146 | 8 257 | 8 289 | 8 295 | 8 709 | 8 882 | 8 956 | 9 032 | 9 121 | 9 146 | 11 006 | BENINCA | |
| 7 037 | 7 070 | 7 162 | 7 161 | 7 184 | 7 257 | 7 431 | 7 510 | 7 588 | 7 682 | 7 817 | 9 547 | BEZ NAPEŁDU | 2750 |
| 8 547 | 8 580 | 8 672 | 8 671 | 8 694 | 8 767 | 8 941 | 9 020 | 9 098 | 9 192 | 9 327 | 11 057 | SOMFY | |
| 8 277 | 8 310 | 8 742 | 8 741 | 8 764 | 8 837 | 9 011 | 9 090 | 9 168 | 9 262 | 9 397 | 11 127 | BENINCA | |
| 6 936 | 7 023 | 7 130 | 7 192 | 7 393 | 7 474 | 7 566 | 7 643 | 7 837 | 7 918 | 7 946 | 9 774 | BEZ NAPEŁDU | 2875 |
| 8 446 | 8 533 | 8 640 | 8 702 | 8 903 | 8 984 | 9 076 | 9 153 | 9 347 | 9 428 | 9 456 | 11 284 | SOMFY | |
| 8 176 | 8 603 | 8 710 | 8 772 | 8 973 | 9 054 | 9 146 | 9 223 | 9 417 | 9 498 | 9 526 | 11 354 | BENINCA | |
| 7 049 | 7 149 | 7 289 | 7 389 | 7 517 | 7 602 | 7 744 | 7 845 | 7 973 | 8 057 | 8 119 | 10 024 | BEZ NAPEŁDU | 3000 |
| 8 559 | 8 659 | 8 799 | 8 899 | 9 027 | 9 112 | 9 254 | 9 355 | 9 483 | 9 567 | 9 629 | 11 534 | SOMFY | |
| 8 629 | 8 729 | 8 869 | 8 969 | 9 097 | 9 182 | 9 324 | 9 425 | 9 553 | 9 637 | 9 699 | 11 604 | BENINCA | |

WYSOKOŚĆ W MM

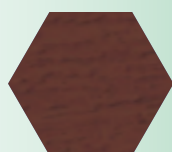

BRĄZOWY | WOODGRAIN



BIAŁY | WOODGRAIN

DOSTĘPNE
KOLORS

MALOWANIE RAL - INDYWIDUALNA WYCENA

ZAMAWIAJ WYGODNIE PRZEZ KONFIGURATOR: WWW.FUTRYNA24.PL

BRAMY | AUTOMATYKA BRAMOWA SOMFY

Somfy - światowy lider wśród producentów automatyki do bram. Wszystkie produkty Somfy są testowane w najbardziej wymagających warunkach, co przekłada się na ich trwałość i niezawodność. Napędy Somfy wyposażone są standardowo w naciąg łańcuchowy, który na życzenie Klienta można wymienić przy zamówieniu na pasek kewlarowy.

SOMFY DEXXO OPTIMO

Idealny do bram segmentowych o maksymalnej powierzchni do 10 m².

| SOMFY DEXXO OPTIMO RTS | |
|---|----------------------------------|
| 1 SILNIK 24V Z WBUDOWANĄ CENTRALĄ STERUJĄCĄ I RADIOODBIORNIKIEM RTS | |
| PROWADNICA DO NAPĘDU 800 N Z ŁAŃCUCHEM | 2,9 M TESTOWANA DLA 36 500 CYKLI |
| | 3,5 M TESTOWANA DLA 36 500 CYKLI |
| 1 PILOT 2-KANAŁOWY SOMFY KEYTIS 2 | |

SOMFY DEXXO PRO

Przeznaczony do bram o powierzchni do 15 m².

| SOMFY DEXXO PRO | |
|---|----------------------------------|
| 1 SILNIK 24V Z WBUDOWANĄ CENTRALĄ STERUJĄCĄ I RADIOODBIORNIKIEM RTS | |
| PROWADNICA DO NAPĘDU 1000 N Z ŁAŃCUCHEM | 2,9 M TESTOWANA DLA 36 500 CYKLI |
| | 3,5 M TESTOWANA DLA 36 500 CYKLI |
| 2 PILOTY 4-KANAŁOWE SOMFY KEYGO RTS | |



Dopiero zaczynasz przygodę z nowymi technologiami i nie wiesz jeszcze jakie urządzenia domowe będziesz chciał obsługiwać za pomocą aplikacji? Wybierz TaHoma oraz napęd Smart IO – na początek z poziomu telefonu będziesz zarządzał bramą a w dalszej kolejności nic nie stoi na przeszkodzie by zarządzać centralnym ogrzewaniem, roletami czy oświetleniem.



BRAMY | AUTOMATYKA BRAMOWA BENINCA

JIMy są produktami klasy PREMIUM o najkorzystniejszej relacji jakości do ceny. Posiadają naciąg na pasek kewlarowy, dzięki czemu siłowniki pracują wyjątkowo cicho i płynnie. Pasek kewlarowy wzmocniony jest trzema lub czterema (w zależności od modelu) linkami stalowymi. Produkowane są dwa podstawowe modele siłownika JIM: JIM.3 i JIM.4.

BENINCA JIM.3

Przeznaczony do bram o powierzchni do 11 m².

| BENINCA JIM.3 | |
|--|-------------------------------------|
| 1 SILNIK 24V Z WBUDOWANYM ENKODEREM I ODBIORNIKIEM | |
| PROWADNICA DO NAPĘDU 600 N Z PASKIEM | PTC.3 DO BRAM O WYSOKOŚCI DO 2,5 M |
| | PTCL.4 DO BRAM O WYSOKOŚCI DO 3,5 M |
| 1 PILOT 2-KANAŁOWY TO.GO2VA | |

BENINCA JIM.4

Idealny do bram segmentowych o maksymalnej powierzchni do 22 m².

| BENINCA JIM.4 | |
|--|-------------------------------------|
| 1 SILNIK 24V Z WBUDOWANYM ENKODEREM I ODBIORNIKIEM | |
| PROWADNICA DO NAPĘDU 1200 N Z PASKIEM | PTC.3 DO BRAM O WYSOKOŚCI DO 2,5 M |
| | PTCL.4 DO BRAM O WYSOKOŚCI DO 3,5 M |
| 1 PILOT 2-KANAŁOWY TO.GO2VA | |



TABELA OZNACZEŃ WYMIARÓW BRAM GARAŻOWYCH SEGMENTOWYCH

| | | | |
|--|--------------------|-----|------------------|
| SZEROKOŚĆ OTWORU, WYMIAR ZAMÓWIENIOWY | | So | |
| WYSOKOŚĆ OTWORU, WYMIAR ZAMÓWIENIOWY | | Ho | |
| WYSOKOŚĆ ŚWIATŁA WJAZDU | | Hw | Ho - 150 mm |
| SZEROKOŚĆ ŚWIATŁA WJAZDU | | Sw | So |
| MINIMALNA WYMAGANA WYSOKOŚĆ NADPROŻA | | N | |
| PROWADZENIE PRZEDNIE, SPRĘŻYNY Z PRZODU (NA NADPROŻU) | BRAMA RĘCZNA | N | 200 mm |
| | BRAMA AUTOMATYCZNA | N | |
| PROWADZENIE TYLNE, SPRĘŻYNY Z TYŁU PROWADZENIA | BRAMA RĘCZNA | N | 100 mm |
| | BRAMA AUTOMATYCZNA | N | 150 mm |
| MINIMALNA GŁĘBOKOŚĆ POMIESZCZENIA Z WOLNĄ PRZESTRZENIĄ POD STROPEM | | D | LPN + 100 mm |
| MINIMALNA SZEROKOŚĆ PRZESTRZENI BOCZNEJ LEWEJ | | BL | 80 mm |
| MINIMALNA SZEROKOŚĆ PRZESTRZENI BOCZNEJ PRAWEJ | | BR | 80 mm |
| DŁUGOŚĆ PROWADNICY BRAMY | | LP | Ho + 460 mm |
| DŁUGOŚĆ PROWADNICY NAPĘDU | | LPN | 3600 lub 3900 mm |

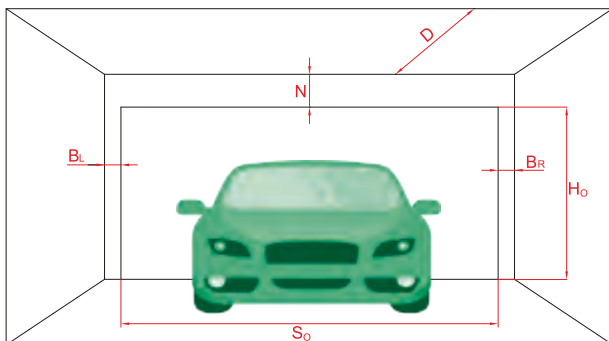

Ho - wysokość otworu

So - szerokość otworu

N - minimalna wymagana wysokość nadproża

D - minimalna głębokość pomieszczenia z wolną przestrzenią pod stropem

BR - minimalna szerokość przestrzeni bocznej prawej

BL - minimalna szerokość przestrzeni bocznej lewej

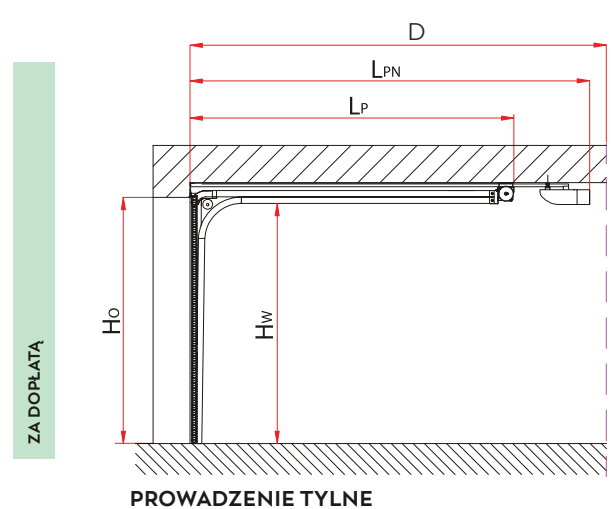
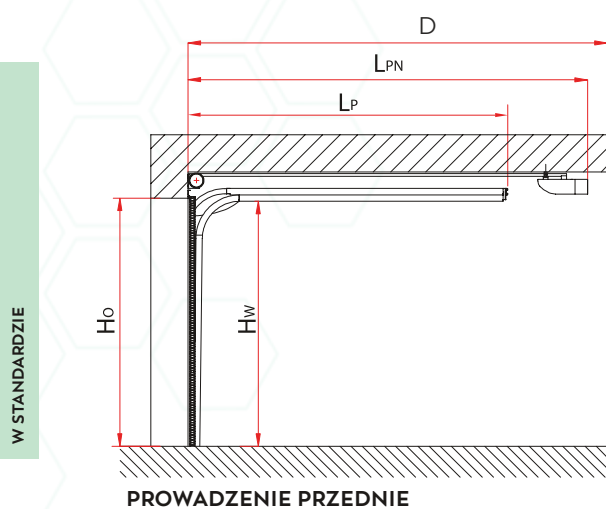



BRAMY SEGMENTOWE PRZEMYSŁOWE



Bramy segmentowe przemysłowe stosowane są w budynkach mieszkalnych wielorodzinnych, obiektach użyteczności publicznej i obiektach przemysłowych. Z uwagi na przeznaczenie i szczególne zastosowanie bramy przemysłowe mogą zostać wyposażone w okna, panele aluminiowe, panele wentylowane czy drzwi przejściowe. Dla wygody użytkownika bramy przemysłowe mogą być wyposażone w napęd GfA Elektromaten i Beninca.

BRAMY SEGMENTOWE PRZEMYSŁOWE | BUDOWA

Wyposażenie standardowe:

- Skrzydło zbudowane z paneli o grubości 40 mm wypełnione pianą poliuretanową wykonane z blachy stalowej ocynkowanej
- Szkielet nośny- kątowniki i prowadnice wykonane z ocynkowanych profili stalowych o grubości 2 mm
- Sprężyny skrętne z przodu

Zamek, klamka, uchwyt, napęd i rygiel dodawane są do zamówienia na życzenie Klienta.

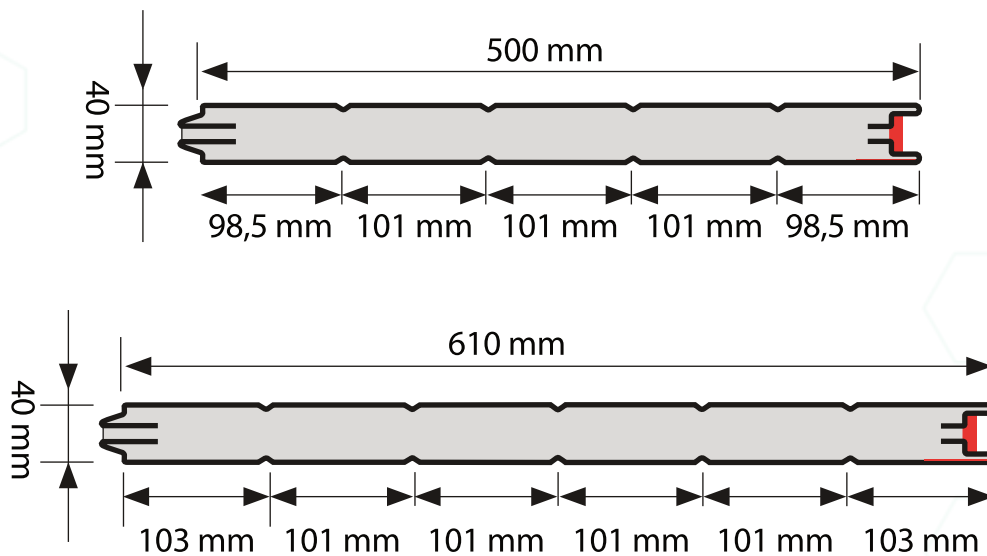

BRAMY SEGMENTOWE PRZEMYSŁOWE | DOSTĘPNE KOLORY STANDARDOWE LAKIERÓW Z PALETY RAL



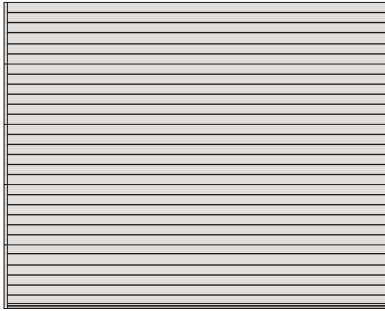

BRAMA Z PRZETŁOCZENIEM
WĄSKIM

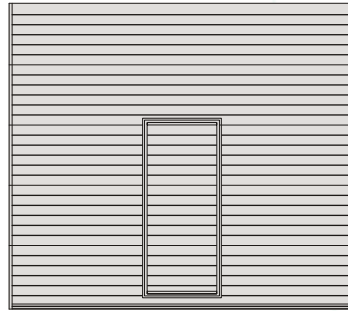

BRAMA Z DRZWIAMI
PRZEJŚCIOWYMI

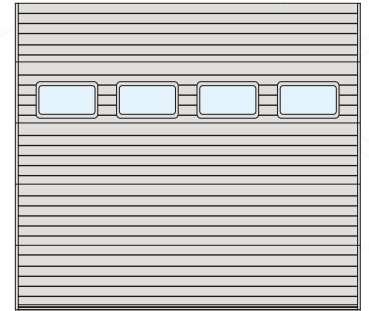

BRAMA Z OKNAMI

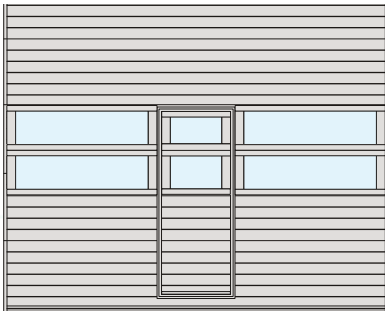

BRAMY Z DRZWIAMI PRZEJŚCIOWYMI I PANEŁAMI Z SEKCJĄ ALUMINIOWĄ
PRZESZKLONĄ

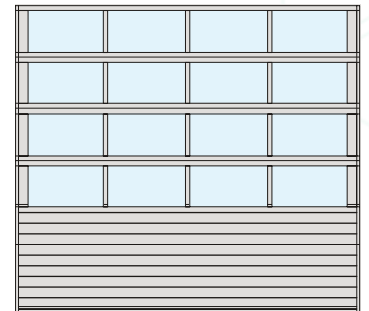
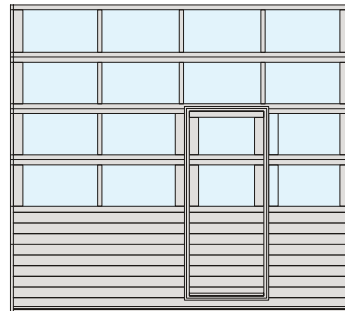

BRAMA Z PANEŁAMI Z SEKCJĄ
ALUMINIOWĄ PRZESZKLONĄ

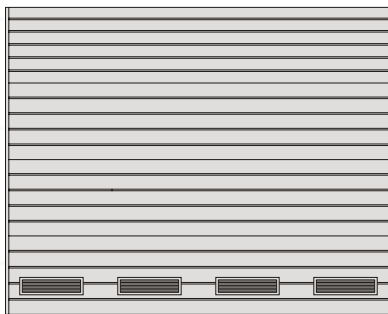

BRAMA Z KRATKAMI
WENTYLACYJNYMI

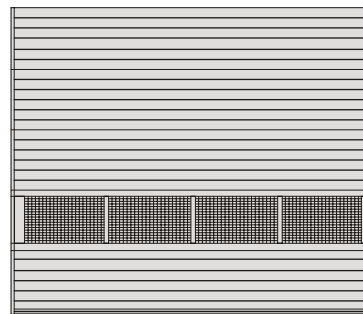

BRAMA Z PANELEM
WENTYLOWANYM



TABELA WYMIAROWANIA BRAM PRZEMYSŁOWYCH

| | PROWADZENIE STANDARDOWE | PROWADZENIE STANDARDOWE Z PRZEWYŻSZENIEM | PROWADZENIE NISKIE | PROWADZENIE KĄTOWE | PROWADZENIE KĄTOWE Z PRZEWYŻSZENIEM | PROWADZENIE PIONOWE WAŁ NA WYS. NADPROŻA |
|--------|-------------------------|--|--|--------------------|-------------------------------------|--|
| Pp | + | + | | + | + | |
| Pt | | | + | | | |
| Sw | So | So | So | So | So | So |
| Hw | Ho | Ho | Ho - 35 ¹ , Ho - 135 ² | Ho | Ho | Ho |
| N | 420 mm | 420 mm + N | 200 mm [Nr] 300 mm [Na] | 420 mm | 420 mm + N | Ho + 300 mm |
| Br, Bl | 80 mm | 80 mm | 80 mm | 80 mm | 80 mm | 80 mm |
| B1 | 250 mm | 250 mm | 250 mm | 250 mm | 250 mm | 250 mm |
| B2 | 350 mm | 350 mm | 350 mm | 350 mm | 350 mm | 350 mm |
| D | Ho + 650 mm | Ho - N + 650 mm | Ho + 1100 mm | | | |

¹ DLA BRAM RĘCZNYCH

² DLA BRAM AUTOMATYCZNYCH

- Pp - PROWADZENIE PRZEDNIE, SPRĘŻYNY Z PRZODU BRAMY
- Pt - PROWADZENIE TYLNE, SPRĘŻYNY Z TYŁU BRAMY
- So - SZEROKOŚĆ OTWORU, WYMIAR ZAMÓWIENIOWY
- Ho - WYSOKOŚĆ OTWORU, WYMIAR ZAMÓWIENIOWY
- Sw - SZEROKOŚĆ ŚWIATŁA WJAZDU
- Hw - WYSOKOŚĆ ŚWIATŁA WJAZDU
- N - MINIMALNA WYSOKOŚĆ NADPROŻA
- Nr - MINIMALNA WYSOKOŚĆ DLA BRAM OTWIERANYCH RĘCZNIE

- NA - MINIMALNA WYSOKOŚĆ DLA BRAM AUTOMATYCZNYCH
- D - MINIMALNA GŁĘBOKOŚĆ POMIESZCZENIA Z WOLNĄ PRZESTRZENIĄ POD STROPEM
- Br - MINIMALNA SZEROKOŚĆ PRZESTRZENI BOCZNEJ PRAWEJ
- Bl - MINIMALNA SZEROKOŚĆ PRZESTRZENI BOCZNEJ LEWEJ
- B1 - MINIMALNA SZEROKOŚĆ PRZESTRZENI BOCZNEJ DLA BRAM Z WCIĄGARKĄ
- B2 - MINIMALNA SZEROKOŚĆ PRZESTRZENI BOCZNEJ DLA BRAM Z AUTOMATEM

PROWADZENIE STANDARDOWE

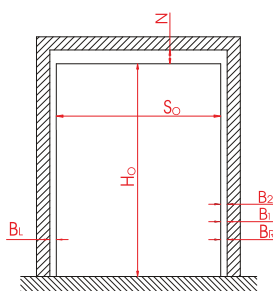
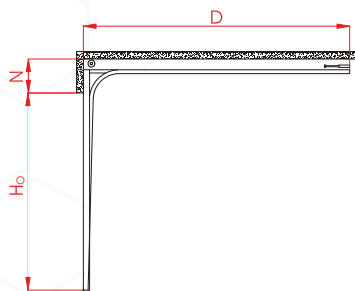

WIDOK OD WEWNĄTRZ



PROWADZENIE KĄTOWE

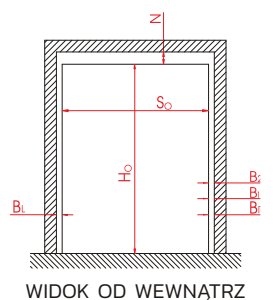
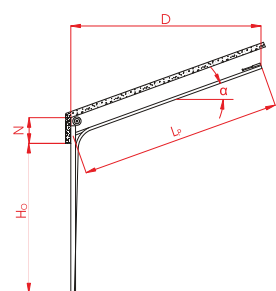

WIDOK OD WEWNĄTRZ



PROWADZENIE STANDARDOWE Z PRZEWYŻSZENIEM

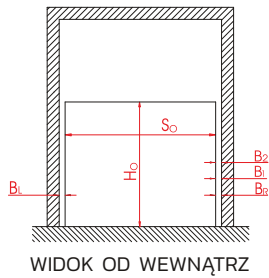
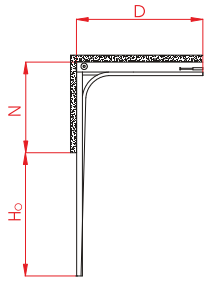

WIDOK OD WEWNĄTRZ



PROWADZENIE KĄTOWE Z PRZEWYŻSZENIEM

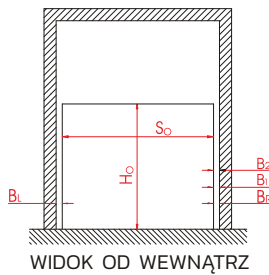
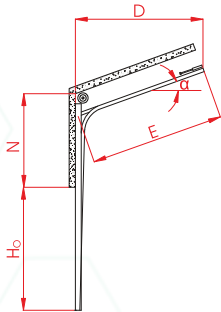

WIDOK OD WEWNĄTRZ



PROWADZENIE PIONOWE [WAŁ NA WYSOKOŚCI NADPROŻA]

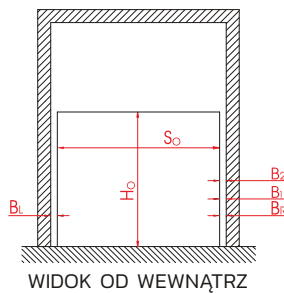
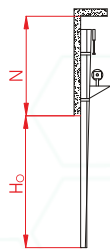

WIDOK OD WEWNĄTRZ



PROWADZENIE NISKIE TYLNE

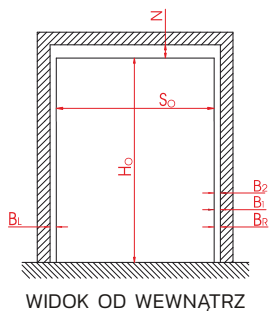
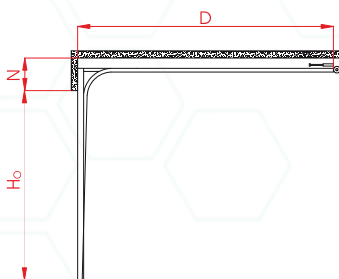

WIDOK OD WEWNĄTRZ





Napęd firmy GfA Elektromaten jest montowany na wale napędowym, mocowanym do nadproża. Można zastosować ryglowanie boczne z zastosowaniem mikrowyłącznika (tabela wyposażenia dodatkowego).

Przy zamówieniu napędu zgodnego z tabelą wymiarów dostępnego prowadzenia, zamawiany komplet obejmuje:

| GFA | TYP NAPĘDU | | |
|-------------------------|---|----------------------|---------------------------|
| | SE 5 | SE 9 | SE 14 |
| POWIERZCHNIA BRAMY | do 16 m ² So do 5000 mm Ho do 5000 mm | do 26 m ² | powyżej 26 m ² |
| WYPOSAŻENIE STANDARDOWE | <ul style="list-style-type: none"> ■ CENTRALA STERUJĄCA TS-970: GÓRA-STOP-DÓŁ [AUTOMATIC] ■ ZASILANIE 3N ~ 400 V ■ WYŁĄCZNIK KRAŃCOWY ELEKTRONICZNY DOSTĘPNY Z POZIOMU OPERATORA ■ OPTYCZNA LISTWA BEZPIECZEŃSTWA KRAWĘDZI DOLNEJ BRAMY: NADAJNIK + ODBIORNIK ■ MECHANIZM AWARYJNEJ OBSŁUGI RĘCZNEJ TYP SK Z ŁAŃCUCHEM | | |

NAPĘDY GFA ELEKTROMATEN

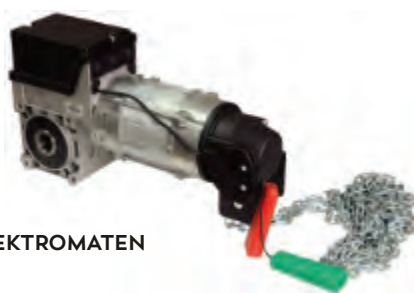

NAPĘD
GFA ELEKTROMATEN



STEROWNIK BRAMY TS-970

Nowością w ofercie są włoskie napędy do bram przemysłowych - Beninca.

Model Jack.24 cechuje:

- **kompaktowy rozmiar** (11 cm szerokości), który umożliwia szybki i łatwy montaż nawet w ograniczonej przestrzeni
- idealne do automatyzacji dużych bram (do 35 m²) lub gdy wymagane jest **intensywne użytkowanie**
- **enkoder** gwarantuje najwyższe bezpieczeństwo i precyzję podczas ruchu bramy
- wbudowany **system STC** do precyzyjnego zarządzania momentem obrotowym
- gwarancja działania nawet w przypadku awarii zasilania dzięki akumulatorom, które można idealnie zintegrować z silnikiem (2 akumulatory 1,2 Ah)
- **wbudowana karta ładowania baterii**
- system zapobiegający zgnieceniu z amperometrycznym wykrywaniem przeszkód
- wbudowany **system szybkiego odblokowania w manewr ręczny**



Siłownik JACK.24 dostępny w dwóch wersjach:

| BENINCA | TYP NAPĘDU | |
|--------------------|----------------------|----------------------|
| | JACK24.50 | JACK24.80 |
| POWIERZCHNIA BRAMY | do 20 m ² | do 35 m ² |
| MOMENT OBROTOWY | 50 Nm | 80 Nm |

AKCESORIA



PRZEKŁADNIA
ŁAŃCUCHOWA



PANEL
Z SEKCJĄ ALUMINIOWĄ



KRATKA WENTYLACYJNA PVC,
KOLORY: BIAŁY, SZARY, BRĄZOWY, CZARNY



OKNO W RAMCE PVC

PODANE CENY
NETTO W PLN

| | | SZEROKOŚĆ W MM | | | | | | | | | | |
|---------------|------------|----------------|--------|--------|--------|--------|--------|--------|--------|--------|--------|--------|
| | | 2500 | 2750 | 3000 | 3250 | 3500 | 3750 | 4000 | 4250 | 4500 | 4750 | |
| WYSOKOŚĆ W MM | 2500 | BEZ NAPĘDU | 5 377 | 5 591 | 5 868 | 6 606 | 6 885 | 7 119 | 7 369 | 7 414 | 7 661 | 7 907 |
| | | GFA | 8 777 | 8 991 | 9 268 | 10 006 | 10 285 | 10 519 | 10 769 | 10 814 | 11 061 | 11 307 |
| | | BENINCA | 7 577 | 7 791 | 8 068 | 8 806 | 9 085 | 9 319 | 9 569 | 9 614 | 9 861 | 10 107 |
| | 2750 | BEZ NAPĘDU | 5 636 | 5 834 | 6 147 | 6 899 | 7 245 | 7 407 | 7 673 | 7 828 | 8 095 | 8 266 |
| | | GFA | 9 036 | 9 234 | 9 547 | 10 299 | 10 645 | 10 807 | 11 073 | 11 228 | 11 495 | 11 666 |
| | | BENINCA | 7 836 | 8 034 | 8 347 | 9 099 | 9 445 | 9 607 | 9 873 | 10 028 | 10 295 | 10 466 |
| | 3000 | BEZ NAPĘDU | 5 812 | 6 043 | 6 352 | 7 157 | 7 407 | 7 711 | 7 866 | 8 163 | 8 361 | 8 638 |
| | | GFA | 9 212 | 9 443 | 9 752 | 10 557 | 10 807 | 11 111 | 11 266 | 11 563 | 11 761 | 12 038 |
| | | BENINCA | 8 012 | 8 243 | 8 552 | 9 357 | 9 607 | 9 911 | 10 066 | 10 363 | 10 561 | 10 838 |
| | 3250 | BEZ NAPĘDU | 6 188 | 6 395 | 6 781 | 7 542 | 7 875 | 8 118 | 8 426 | 8 620 | 8 854 | 9 157 |
| | | GFA | 9 588 | 9 795 | 10 181 | 10 942 | 11 275 | 11 518 | 11 826 | 12 020 | 12 254 | 12 557 |
| | | BENINCA | 8 388 | 8 595 | 8 981 | 9 742 | 10 075 | 10 318 | 10 626 | 10 820 | 11 054 | 11 357 |
| | 3500 | BEZ NAPĘDU | 6 386 | 6 674 | 7 033 | 7 825 | 8 170 | 8 426 | 8 687 | 8 930 | 9 265 | 9 461 |
| | | GFA | 9 786 | 10 074 | 10 433 | 11 225 | 11 570 | 11 826 | 12 087 | 12 330 | 12 665 | 13 061 |
| | | BENINCA | 8 586 | 8 874 | 9 233 | 10 025 | 10 370 | 10 626 | 10 887 | 11 130 | 11 465 | 11 661 |
| | 3750 | BEZ NAPĘDU | 6 815 | 7 092 | 7 546 | 8 314 | 8 865 | 9 085 | 9 302 | 9 644 | 9 895 | 10 222 |
| | | GFA | 10 215 | 10 492 | 10 946 | 11 714 | 12 265 | 12 485 | 12 702 | 13 044 | 13 495 | 13 822 |
| | | BENINCA | 9 015 | 9 292 | 9 746 | 10 514 | 11 065 | 11 285 | 11 502 | 11 844 | 12 095 | 12 422 |
| | 4000 | BEZ NAPĘDU | 6 804 | 7 133 | 7 441 | 8 341 | 8 784 | 9 016 | 9 376 | 9 599 | 9 959 | 10 201 |
| | | GFA | 10 204 | 10 533 | 10 841 | 11 741 | 12 184 | 12 416 | 12 776 | 13 199 | 13 559 | 13 801 |
| | | BENINCA | 9 004 | 9 333 | 9 641 | 10 541 | 10 984 | 11 216 | 11 576 | 11 799 | 12 159 | 12 401 |
| | 4250 | BEZ NAPĘDU | 7 196 | 7 286 | 7 758 | 8 653 | 8 971 | 9 355 | 9 587 | 9 965 | 10 415 | 10 665 |
| | | GFA | 10 596 | 10 686 | 11 158 | 12 053 | 12 371 | 12 755 | 13 187 | 13 565 | 14 015 | 14 265 |
| | | BENINCA | 9 396 | 9 486 | 9 958 | 10 853 | 11 171 | 11 555 | 11 787 | 12 165 | 12 615 | 13 115 |
| 4500 | BEZ NAPĘDU | 8 132 | 8 491 | 8 995 | 9 772 | 10 323 | 10 516 | 10 978 | 11 399 | 11 579 | 12 118 | |
| | GFA | 11 532 | 11 891 | 12 395 | 13 172 | 13 723 | 14 116 | 14 578 | 14 999 | 15 179 | 15 718 | |
| | BENINCA | 10 332 | 10 691 | 11 195 | 11 972 | 12 523 | 12 716 | 13 178 | 13 599 | 14 029 | 14 568 | |
| 4750 | BEZ NAPĘDU | 8 588 | 8 968 | 9 774 | 10 499 | 10 861 | 11 344 | 11 786 | 12 058 | 12 501 | 12 793 | |
| | GFA | 11 988 | 12 368 | 13 174 | 13 899 | 14 461 | 14 944 | 15 386 | 15 658 | 16 101 | 16 393 | |
| | BENINCA | 10 788 | 11 168 | 11 974 | 12 699 | 13 061 | 13 544 | 13 986 | 14 508 | 14 951 | 15 243 | |
| 5000 | BEZ NAPĘDU | 9 608 | 10 235 | 10 409 | 10 782 | 11 369 | 12 188 | 12 265 | 12 566 | 13 115 | 13 311 | |
| | GFA | 13 008 | 13 635 | 13 809 | 14 382 | 14 969 | 15 788 | 15 865 | 16 166 | 16 715 | 16 911 | |
| | BENINCA | 11 808 | 12 435 | 12 609 | 12 982 | 13 569 | 14 388 | 14 465 | 15 016 | 15 565 | 15 761 | |

DOSTĘPNE
KOLORY



RAL 9010

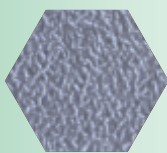

RAL 9006



RAL 7016



RAL 8014

KOLORY RAL NA INDYWIDUALNĄ WYCENĘ

| SZEROKOŚĆ W MM | | | | | | | | | | | PODANE CENY NETTO W PLN | |
|----------------|--------|--------|--------|--------|--------|--------|--------|--------|--------|--------|-------------------------|------|
| 5000 | 5250 | 5500 | 5750 | 6000 | 6250 | 6500 | 6750 | 7000 | 7250 | 7500 | | |
| 9 662 | 9 842 | 10 091 | 10 231 | 10 490 | 10 643 | 10 895 | 11 047 | 11 200 | 11 367 | 11 603 | BEZ NAPĘDU | 2500 |
| 13 062 | 13 242 | 13 491 | 13 631 | 13 890 | 14 043 | 14 495 | 14 647 | 14 800 | 14 967 | 15 203 | GFA | |
| 11 862 | 12 042 | 12 291 | 12 431 | 12 690 | 12 843 | 13 095 | 13 247 | 13 400 | 13 567 | 13 803 | BENINCA | 2750 |
| 10 170 | 10 460 | 10 503 | 10 768 | 10 937 | 11 232 | 11 401 | 11 678 | 11 864 | 12 217 | 12 314 | BEZ NAPĘDU | |
| 13 570 | 13 860 | 13 903 | 14 168 | 14 537 | 14 832 | 15 001 | 15 278 | 15 464 | 15 817 | 15 914 | GFA | 3000 |
| 12 370 | 12 660 | 12 703 | 12 968 | 13 137 | 13 432 | 13 601 | 13 878 | 14 064 | 14 417 | 14 764 | BENINCA | |
| 10 534 | 10 730 | 10 899 | 11 216 | 11 390 | 11 549 | 11 867 | 12 019 | 12 406 | 12 582 | 12 802 | BEZ NAPĘDU | 3250 |
| 13 934 | 14 130 | 14 499 | 14 816 | 14 990 | 15 149 | 15 467 | 15 619 | 16 006 | 16 182 | 16 402 | GFA | |
| 12 734 | 12 930 | 13 099 | 13 416 | 13 590 | 13 749 | 14 067 | 14 469 | 14 856 | 15 032 | 15 252 | BENINCA | 3500 |
| 11 354 | 11 702 | 11 900 | 12 281 | 12 420 | 12 872 | 13 009 | 13 228 | 13 601 | 14 000 | 16 164 | BEZ NAPĘDU | |
| 14 954 | 15 302 | 15 500 | 15 881 | 16 020 | 16 472 | 16 609 | 16 828 | 17 201 | 17 600 | 19 764 | GFA | 3750 |
| 13 554 | 13 902 | 14 100 | 14 481 | 14 620 | 15 322 | 15 459 | 15 678 | 16 051 | 16 450 | 18 614 | BENINCA | |
| 11 902 | 12 110 | 12 506 | 12 883 | 13 070 | 13 280 | 13 648 | 13 844 | 14 245 | 14 476 | 15 167 | BEZ NAPĘDU | 4000 |
| 15 502 | 15 710 | 16 106 | 16 483 | 16 670 | 16 880 | 17 248 | 17 444 | 17 845 | 18 076 | 19 467 | GFA | |
| 14 102 | 14 310 | 14 706 | 15 083 | 15 520 | 15 730 | 16 098 | 16 294 | 16 695 | 16 926 | 17 617 | BENINCA | 4250 |
| 13 043 | 13 428 | 13 608 | 13 858 | 14 247 | 14 634 | 14 884 | 15 289 | 15 692 | 15 944 | 17 491 | BEZ NAPĘDU | |
| 16 643 | 17 028 | 17 208 | 17 458 | 17 847 | 18 234 | 18 484 | 18 889 | 19 992 | 20 244 | 21 791 | GFA | 4500 |
| 15 243 | 15 878 | 16 058 | 16 308 | 16 697 | 17 084 | 17 334 | 17 739 | 18 142 | 18 394 | 19 941 | BENINCA | |
| 13 237 | 13 653 | 13 829 | 14 022 | 14 506 | 14 683 | 15 100 | 15 361 | 15 777 | 16 040 | 17 734 | BEZ NAPĘDU | 4750 |
| 16 837 | 17 253 | 17 429 | 17 622 | 18 106 | 18 283 | 18 700 | 19 661 | 20 077 | 20 340 | 22 034 | GFA | |
| 15 437 | 16 103 | 16 279 | 16 472 | 16 956 | 17 133 | 17 550 | 17 811 | 18 227 | 18 490 | 20 184 | BENINCA | 5000 |
| 13 495 | 13 925 | 14 197 | 14 623 | 15 070 | 15 241 | 15 790 | 16 240 | 16 290 | 17 570 | 18 110 | BEZ NAPĘDU | |
| 17 095 | 17 525 | 17 797 | 18 223 | 18 670 | 19 541 | 20 090 | 20 540 | 20 590 | 21 870 | 22 410 | GFA | 5000 |
| 15 945 | 16 375 | 16 647 | 17 073 | 17 520 | 17 691 | 18 240 | 18 690 | 18 740 | 20 020 | 20 560 | BENINCA | |
| 15 313 | 15 772 | 15 970 | 16 436 | 16 731 | 17 197 | 17 492 | 18 880 | 19 060 | 19 336 | 19 760 | BEZ NAPĘDU | 5000 |
| 18 913 | 19 372 | 19 570 | 20 036 | 21 031 | 21 497 | 21 792 | 23 180 | 23 360 | 23 636 | 24 060 | GFA | |
| 17 763 | 18 222 | 18 420 | 18 886 | 19 181 | 19 647 | 19 942 | 21 330 | 21 510 | 21 786 | 22 210 | BENINCA | 5000 |
| 16 549 | 17 093 | 17 564 | 17 762 | 17 962 | 19 105 | 19 420 | 19 867 | 20 182 | 20 763 | 20 943 | BEZ NAPĘDU | |
| 20 149 | 20 693 | 21 864 | 22 062 | 22 262 | 23 405 | 23 720 | 24 167 | 24 482 | 25 063 | 25 243 | GFA | 5000 |
| 18 999 | 19 543 | 20 014 | 20 212 | 20 412 | 21 555 | 21 870 | 22 317 | 22 632 | 23 213 | x | BENINCA | |
| 16 895 | 17 413 | 17 915 | 18 720 | 18 949 | 19 508 | 19 836 | 20 295 | 20 623 | 21 215 | 21 407 | BEZ NAPĘDU | 5000 |
| 20 495 | 21 713 | 22 215 | 23 020 | 23 249 | 23 808 | 24 136 | 24 595 | 24 923 | 25 515 | 25 707 | GFA | |
| 19 345 | 19 863 | 20 365 | 21 170 | 21 399 | 21 958 | 22 286 | 22 745 | 23 073 | x | x | BENINCA | |

WYSOKOŚĆ W MM

DOSTĘPNE KOLORY



RAL 9010

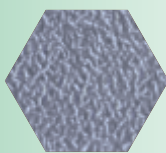

RAL 9006



RAL 7016

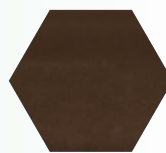

RAL 8014

BRAMY | WYPOSAŻENIE DODATKOWE

| WYPOSAŻENIE DODATKOWE | J.M. | CENA NETTO |
|--|---------------------|------------|
| DRZWI PRZEJŚCIOWE (830 X 2210 MM ŚWIATŁO PRZEJŚCIA) Z PROGIEM 140 MM | KPL. | 3 855,00 |
| DRZWI PRZEJŚCIOWE (830 X 2210 MM ŚWIATŁO PRZEJŚCIA) Z PROGIEM 28 MM | KPL. | 5 090,00 |
| KLAMKA Z ZAMKIEM | KPL. | 80,00 |
| KRATKA WENTYLACYJNA PVC (WYM. ZE W. 460 MM X 135 MM) | SZT. | 70,00 |
| OKNO (WYM. ZE W. RAMKI 640 MM X 336 MM) | SZT. | 180,00 |
| PANELE SPOZA KOLEKCJI STANDARDOWEJ | INDYWIDUALNA WYCENA | |
| PANEL ALUMINIOWY PRZESZKLONY | MB. | 750,00 |
| UCHWYT OBUSTRONNY | SZT. | 25,00 |
| ZASUWA/RYGIEL - DODATKOWE ZAMKNIĘCIE OD WEWNĄTRZ | SZT. | 20,00 |
| PROWADZENIE NISKIE ZE SPRĘŻYNĄ Z TYŁU | SZT. | 305,00 |
| SOMFY - NAPĘDY I AKCESORIA | | |
| NAPĘD SOMFY DEXXO OPTIMO DO 10 M2 | SZT. | 720,00 |
| NAPĘD SOMFY DEXXO PRO DO 15 M2 | SZT. | 1 170,00 |
| NAPĘD SOMFY DEXXO SMART 800 IO (2 PILOTY KEYGO IO) | SZT. | 1 230,00 |
| NAPĘD SOMFY DEXXO SMART 1000 IO (2 PILOTY KEYGO IO) | SZT. | 1 620,00 |
| PROWADNICA NAPĘDU SOMFY 2,9 DO WYSOKOŚCI 2,4 M (ŁAŃCUCH) | SZT. | 260,00 |
| PROWADNICA NAPĘDU SOMFY 2,9 DO WYSOKOŚCI 2,4 M (PASEK) | SZT. | 440,00 |
| PROWADNICA NAPĘDU SOMFY 3,5 DO WYSOKOŚCI 3 M (ŁAŃCUCH) | SZT. | 340,00 |
| PROWADNICA NAPĘDU SOMFY 3,5 DO WYSOKOŚCI 3 M (PASEK) | SZT. | 490,00 |
| SOMFY PILOT 2-KANAŁOWY | SZT. | 80,00 |
| SOMFY PILOT 4-KANAŁOWY | SZT. | 135,00 |
| SOMFY PILOT 4-KANAŁOWY KEYGO IO | SZT. | 170,00 |
| FOTOKOMÓRKA MASTER | SZT. | 170,00 |
| ROZŁĄCZENIE AWARYJNE NAPĘDU ZA POMOCĄ WKŁADKI | SZT. | 150,00 |
| BATERIA ZASILANIA AWARYJNEGO | SZT. | 120,00 |
| TAHOMA SWITCH PRO | SZT. | 1 245,00 |
| BENINCA - NAPĘDY I AKCESORIA | | |
| NAPĘD BENINCA JIM.3 DO 11 M2 | SZT. | 700,00 |
| NAPĘD BENINCA JIM.4 DO 22 M2 | SZT. | 1 040,00 |
| PROWADNICA NAPĘDU PTC.3 DO 2,5 M | SZT. | 340,00 |
| PROWADNICA NAPĘDU PTC.4 DO 3,5 M | SZT. | 540,00 |
| BENINCA PILOT 2-KANAŁOWY | SZT. | 90,00 |
| BENINCA PILOT 4-KANAŁOWY | SZT. | 105,00 |
| FOTOKOMÓRKA PUPILLA | SZT. | 225,00 |
| ROZŁĄCZENIE AWARYJNE NAPĘDU | SZT. | 195,00 |
| JACK24.50 DO 20 M2 | SZT. | 2 200,00 |
| JACK24.50 DO 35 M2 | SZT. | 2 450,00 |
| GFA - NAPĘDY BRAM PRZEMYSŁOWYCH I AKCESORIA | | |
| NAPĘD GFA SE 5 | SZT. | 3 400,00 |
| NAPĘD GFA SE 9 | SZT. | 3 600,00 |
| NAPĘD GFA SE 14 | SZT. | 4 300,00 |
| PILOT 2-KANAŁOWY | SZT. | 60,00 |
| PILOT 4-KANAŁOWY | SZT. | 90,00 |
| ODBIORNIK RADIOWY | SZT. | 115,00 |
| DEDYKOWANE DLA BRAM PRZEMYSŁOWYCH | | |
| PRZEKŁADNIA ŁAŃCUCHOWA | SZT. | 420,00 |
| PROWADZENIE KĄTOWE, PIONOWE, Z PRZEWYŻSIENIEM | INDYWIDUALNA WYCENA | |
| PRZYGOTOWANIE POD MONTAŻ NAPĘDU [WYŁĄCZNIE DLA BRAM PRZEMYSŁOWYCH] | SZT. | 545,00 |
| DEDYKOWANE DLA BRAM OGRODZENIOWYCH | | |
| NAPĘDY BENINCA DO BRAM OGRODZENIOWYCH DWYSKRZYDŁOWYCH DO 2,1 M | SZT. | 2 750,00 |
| NAPĘDY BENINCA DO BRAM OGRODZENIOWYCH PRZESUWNYCH DO 400 KG | SZT. | 1 650,00 |
| NAPĘDY BENINCA DO BRAM OGRODZENIOWYCH PRZESUWNYCH DO 500 KG | SZT. | 1 950,00 |

STOLARKA ALUMINIOWA



STOLARKA ALUMINIOWA

Aluminium idealnie sprawdza się przy budowie konstrukcji przestrzennych, zarówno wewnętrznych jak i zewnętrznych, które są niezwykle funkcjonalne, lekkie, trwałe, odporne na działanie czynników zewnętrznych. W połączeniu ze szkłem nadają budynkowi charakteru i nowoczesnego wyglądu.

Stalprodukt-Zamość produkuje szeroki asortyment stolarki aluminiowej m.in.:

- drzwi (w tym również automatyczne, przesuwne typu HS, ewakuacyjne, oddymiające, napowietrzające)
- drzwi przeciwpożarowe systemu Aluprof MB - 78EI
- okna
- ścianki działowe, przegrody, boksy biurowe
- fasady
- wiatrołapy
- ogrody zimowe
- pergole.

Realizujemy inwestycje jak i indywidualne zapytania klientów.

Oferujemy pomoc od doradztwa poprzez wycenę i projekt aż do montażu włącznie.

Do naszych realizacji wykorzystujemy systemy aluminiowe znanych i cenionych producentów Ponzio i Aluprof.



Aluprof SA należy do Grupy Kapitałowej Grupa Kęty SA. Firma jest jednym z czołowych producentów systemów aluminiowych w Europie. Systemy aluminiowe Aluprof umożliwiają budowę wielu różnych rodzajów okien i drzwi w zależności od zakresu zastosowania i szczegółowych wymagań dotyczących funkcjonalności, estetyki, izolacji termicznej, odporności na włamanie, dymoszczelności lub odporności ogniowej.



STOLARKA ALUMINIOWA | PONZIO

Firma Ponzio jest producentem i jednym z największych dostawców systemów aluminiowych na świecie. Systemy produkowane przez Ponzio posiadają niezbędne dopuszczenia do stosowania w budownictwie, a lakiernie i anodownie Grupy Ponzio należą do największych w Europie. Legitymują się certyfikatami jakości Qualicoat w zakresie lakierowania proszkowego oraz Qualanod w zakresie anodowania.





INFORMACJE TECHNICZNE

CENNIKI

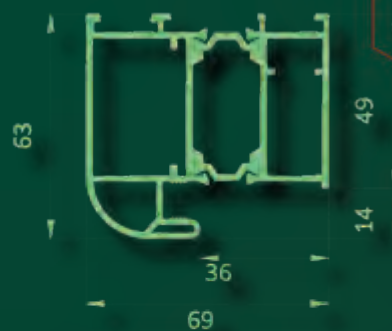
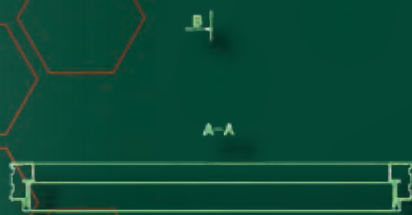

OŚCIEŻNICE DLA DRZWI GR. 101 MM | MASTER THERM

STALOWO - DREWNIANA

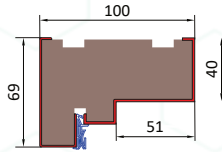

| SZEROKOŚĆ | WYSOKOŚĆ SKRZYDŁA W PRZYLDZE Hw [mm] | SZEROKOŚĆ SKRZYDŁA W PRZYLDZE Sw [mm] | WYMIAR W ŚWIETLE OŚCIEŻNICY Sp [mm] | WYSOKOŚĆ OŚCIEŻNICY PRZY GOTOWEJ PODŁODZE | |
|---------------------------|--------------------------------------|---------------------------------------|-------------------------------------|---|---------------------|
| | | | | CAŁKOWITA SZEROKOŚĆ OŚCIEŻNICY | |
| | | | | STALOWO - DREWNIANA | STALOWO - DREWNIANA |
| | | | | Ho = Hc | So = Sc |
| 80E | 2021 | 849 | 801 | 2090 | 940 |
| WYMIAR OTWORU MONTAŻOWEGO | | | | 2100 | 960 |
| 90E | 2021 | 949 | 901 | 2090 | 1040 |
| WYMIAR OTWORU MONTAŻOWEGO | | | | 2100 | 1060 |
| 100E | 2021 | 1049 | 1001 | 2090 | 1140 |
| WYMIAR OTWORU MONTAŻOWEGO | | | | 2100 | 1160 |

OŚCIEŻNICE DLA DRZWI GR. 72 MM | ECOTHERM

STALOWO - DREWNIANA

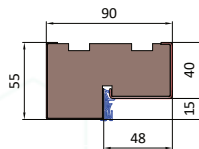

| SZEROKOŚĆ | WYSOKOŚĆ SKRZYDŁA W PRZYLDZE HW [MM] | SZEROKOŚĆ SKRZYDŁA W PRZYLDZE SW [MM] | WYMIAR W ŚWIETLE OŚCIEŻNICY SP [MM] | WYSOKOŚĆ OŚCIEŻNICY PRZY GOTOWEJ PODŁODZE | |
|---------------------------|--------------------------------------|---------------------------------------|-------------------------------------|---|-------|
| | | | | CAŁKOWITA SZEROKOŚĆ OŚCIEŻNICY | |
| | | | | STALOWO-DREWNIANA | |
| | | | | HO=HC | SO=SC |
| 80N | 2012 | 785 | 764 | 2080 | 874 |
| WYMIAR OTWORU MONTAŻOWEGO | | | | 2090 | 895 |
| 80 E | 2012 | 821 | 801 | 2080 | 911 |
| WYMIAR OTWORU MONTAŻOWEGO | | | | 2090 | 930 |
| 90 N | 2012 | 885 | 864 | 2080 | 974 |
| WYMIAR OTWORU MONTAŻOWEGO | | | | 2090 | 995 |
| 90 E | 2012 | 921 | 901 | 2080 | 1011 |
| WYMIAR OTWORU MONTAŻOWEGO | | | | 2090 | 1030 |
| 100 N | 2012 | 985 | 964 | 2080 | 1074 |
| WYMIAR OTWORU MONTAŻOWEGO | | | | 2090 | 1095 |
| 100 E | 2012 | 1021 | 1001 | 2080 | 1111 |
| WYMIAR OTWORU MONTAŻOWEGO | | | | 2090 | 1130 |

Ho [mm] - wysokość ościeżnicy mierzona w świetle otworu montażowego

Hp [mm] - wysokość w świetle ościeżnicy

Hc [mm] - wysokość całkowita ościeżnicy

Hw [mm] - wysokość skrzydła w przyldze

So [mm] - szerokość ościeżnicy mierzona w świetle otworu montażowego

Sp [mm] - szerokość w świetle ościeżnicy

Sc [mm] - szerokość całkowita ościeżnicy

Sw [mm] - szerokość skrzydła w przyldze

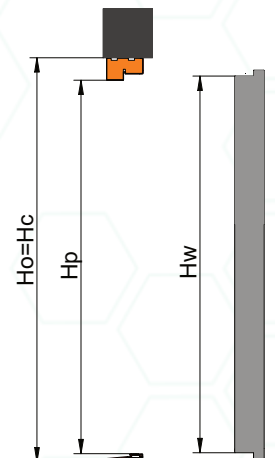
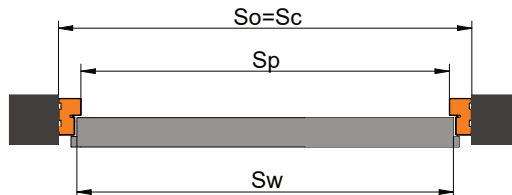

OŚCIEŻNICE DLA DRZWI GR. 85 MM

FD-25/1/2

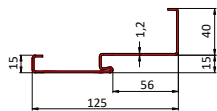

FD-25/21/B

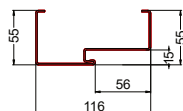

OŚCIEŻNICA ALUMINIOWA

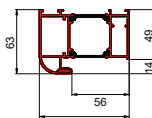

STAŁOWO - DREWNIANA

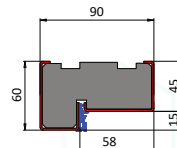

| SZEROKOŚĆ | WYSOKOŚĆ SKRZYDŁA W PRZYŁDZIE Hw [MM] | SZEROKOŚĆ SKRZYDŁA W PRZYŁDZIE Sw [MM] | WYMIAR W ŚWIETLE OŚCIEŻNICY Sp [MM] | WYSOKOŚĆ OŚCIEŻNICY PRZY GOTOWEJ PODŁOŻE | | | | | CAŁKOWITA SZEROKOŚĆ OŚCIEŻNICY | | | | |
|---------------------------|---------------------------------------|--|-------------------------------------|--|------|------------|------------|-------------------|--------------------------------|------|------------|------------|-------------------|
| | | | | FD-25/1/2 | | FD-25/21/B | ALUMINIOWA | STAŁOWO-DREWNIANA | FD-25/1/2 | | FD-25/21/B | ALUMINIOWA | STAŁOWO-DREWNIANA |
| | | | | HO | HC | HO=HC | HO=HC | HO=HC | SO | SC | SO=SC | SO=SC | SO=SC |
| 80N | 2024 | 785 | 764 | 2040 | 2080 | 2080 | 2090 | 2085 | 794 | 874 | 874 | 892 | 884 |
| WYMIAR OTWORU MONTAŻOWEGO | | | | 2050 | | 2090 | 2100 | 2095 | 815 | | 885 | 915 | 905 |
| 80 E | 2024 | 821 | 801 | 2040 | 2080 | 2080 | 2090 | 2085 | 831 | 911 | 911 | 930 | 921 |
| WYMIAR OTWORU MONTAŻOWEGO | | | | 2050 | | 2090 | 2100 | 2095 | 850 | | 930 | 950 | 940 |
| 90 N | 2024 | 885 | 864 | 2040 | 2080 | 2080 | 2090 | 2085 | 894 | 974 | 974 | 992 | 984 |
| WYMIAR OTWORU MONTAŻOWEGO | | | | 2050 | | 2090 | 2100 | 2095 | 915 | | 995 | 1015 | 1005 |
| 90 E | 2024 | 921 | 901 | 2040 | 2080 | 2080 | 2090 | 2085 | 931 | 1011 | 1011 | 1030 | 1021 |
| WYMIAR OTWORU MONTAŻOWEGO | | | | 2050 | | 2090 | 2100 | 2095 | 950 | | 1030 | 1050 | 1040 |

* W przypadku gdy puszką zawiasu i osłona otworów zamka nie mieści się w świetle muru należy wykonać podkucie.

OŚCIEŻNICE DLA DRZWI GR. 72 MM

FD-25/1/2

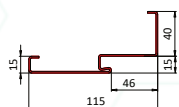

FD-21/B
FD-25/21/B

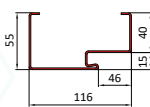

OŚCIEŻNICA ALUMINIOWA

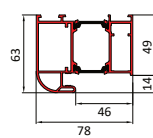

STAŁOWO - DREWNIANA

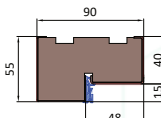

| SZEROKOŚĆ | WYSOKOŚĆ SKRZYDŁA W PRZYŁDZIE HW [MM] | SZEROKOŚĆ SKRZYDŁA W PRZYŁDZIE SW [MM] | WYMIAR W ŚWIETLE OŚCIEŻNICY SP [MM] | WYSOKOŚĆ OŚCIEŻNICY PRZY GOTOWEJ PODŁOŻE | | | | | CAŁKOWITA SZEROKOŚĆ OŚCIEŻNICY | | | | |
|---------------------------|---------------------------------------|--|-------------------------------------|--|------|-----------------------|------------|-------------------|--------------------------------|------|-----------------------|------------|-------------------|
| | | | | FD-25/1/2 | | FD-21/B FD-25/21/B | ALUMINIOWA | STAŁOWO-DREWNIANA | FD-25/1/2 | | FD-21/B FD-25/21/B | ALUMINIOWA | STAŁOWO-DREWNIANA |
| | | | | HO | HC | HO=HC | HO=HC | HO=HC | SO | SC | SO=SC | SO=SC | SO=SC |
| 80N | 2024 | 785 | 764 | 2040 | 2080 | 2080 | 2090 | 2080 | 794 | 874 | 874 | 892 | 874 |
| WYMIAR OTWORU MONTAŻOWEGO | | | | 2050 | | 2090 | 2100 | 2090 | 815 | | 885 | 915 | 895 |
| 80 E | 2024 | 821 | 801 | 2040 | 2080 | 2080 | 2090 | 2080 | 831 | 911 | 911 | 930 | 911 |
| WYMIAR OTWORU MONTAŻOWEGO | | | | 2050 | | 2090 | 2100 | 2090 | 850 | | 930 | 950 | 930 |
| 90 N | 2024 | 885 | 864 | 2040 | 2080 | 2080 | 2090 | 2080 | 894 | 974 | 974 | 992 | 974 |
| WYMIAR OTWORU MONTAŻOWEGO | | | | 2050 | | 2090 | 2100 | 2090 | 915 | | 995 | 1015 | 995 |
| 90 E | 2024 | 921 | 901 | 2040 | 2080 | 2080 | 2090 | 2080 | 931 | 1011 | 1011 | 1030 | 1011 |
| WYMIAR OTWORU MONTAŻOWEGO | | | | 2050 | | 2090 | 2100 | 2090 | 950 | | 1030 | 1050 | 1030 |
| 100 N | 2024 | 985 | 964 | 2040 | 2080 | 2080 | 2090 | 2080 | 994 | 1074 | 1074 | 1092 | 1074 |
| WYMIAR OTWORU MONTAŻOWEGO | | | | 2050 | | 2090 | 2100 | 2090 | 1015 | | 1095 | 1115 | 1095 |
| 100 E | 2024 | 1021 | 1001 | 2040 | 2080 | 2080 | 2090 | 2080 | 1031 | 1111 | 1111 | 1130 | 1111 |
| WYMIAR OTWORU MONTAŻOWEGO | | | | 2050 | | 2090 | 2100 | 2090 | 1050 | | 1130 | 1150 | 1130 |

* W przypadku gdy puszką zawiasu i osłona otworów zamka nie mieści się w świetle muru należy wykonać podkucie.

OŚCIEŻNICE DLA DRZWI GR. 55 MM

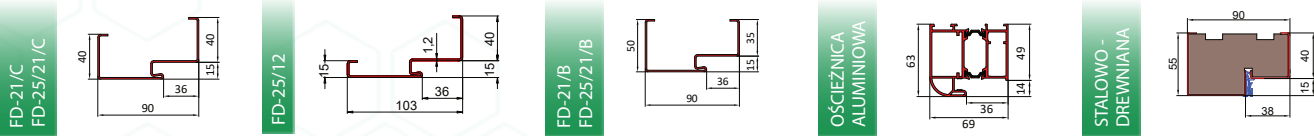

| SZEROKOŚĆ | WYSOKOŚĆ SKRZYDŁA W PRZYLDZIE Hw [MM] | SZEROKOŚĆ SKRZYDŁA W PRZYLDZIE Sw [MM] | WYMIAR W ŚWIETLE OŚCIEŻNICY Sp [MM] | WYSOKOŚĆ OŚCIEŻNICY PRZY GOTOWEJ PODŁOŻE | | | | | | | | | CAŁKOWITA SZEROKOŚĆ OŚCIEŻNICY | | | | | |
|---------------------------|---------------------------------------|--|-------------------------------------|--|------|----------|------|-----------------------|------------|-------------------|-----------------------|------|--------------------------------|------|-----------------------|------------|-------------------|--|
| | | | | FD-21/C FD-25/21/C | | FD-25/12 | | FD-21/B FD-25/21/B | ALUMINIOWA | STALOWO-DREWNIANA | FD-21/C FD-25/21/C | | FD-25/12 | | FD-21/B FD-25/21/B | ALUMINIOWA | STALOWO-DREWNIANA | |
| | | | | Ho | Hc | Ho | Hc | Ho+Hc | Ho+Hc | Ho+Hc | So | Sc | So | Sc | So+Sc | So+Sc | So+Sc | |
| 80N | 2024 | 785 | 764 | 2065 | 2080 | 2040 | 2080 | 2075 | 2090 | 2080 | 844 | 874 | 794 | 874 | 864 | 892 | 874 | |
| WYMIAR OTWORU MONTAŻOWEGO | | | | 2075 | | 2050 | | 2085 | 2100 | 2090 | 865 | | 815 | | 885 | 915 | 895 | |
| 80 E | 2024 | 821 | 801 | 2065 | 2080 | 2040 | 2080 | 2075 | 2090 | 2080 | 881 | 911 | 831 | 911 | 901 | 930 | 911 | |
| WYMIAR OTWORU MONTAŻOWEGO | | | | 2075 | | 2050 | | 2085 | 2100 | 2090 | 900 | | 850 | | 920 | 950 | 930 | |
| 90 N | 2024 | 885 | 864 | 2065 | 2080 | 2040 | 2080 | 2075 | 2090 | 2080 | 944 | 974 | 894 | 974 | 964 | 992 | 974 | |
| WYMIAR OTWORU MONTAŻOWEGO | | | | 2075 | | 2050 | | 2085 | 2100 | 2090 | 965 | | 915 | | 985 | 1015 | 995 | |
| 90 E | 2024 | 921 | 901 | 2065 | 2080 | 2040 | 2080 | 2075 | 2090 | 2080 | 981 | 1011 | 931 | 1011 | 1001 | 1030 | 1011 | |
| WYMIAR OTWORU MONTAŻOWEGO | | | | 2075 | | 2050 | | 2085 | 2100 | 2090 | 1000 | | 950 | | 1020 | 1050 | 1030 | |
| 100 N | 2024 | 985 | 964 | 2065 | 2080 | 2040 | 2080 | 2075 | 2090 | 2080 | 1044 | 1074 | 994 | 1074 | 1064 | 1092 | 1074 | |
| WYMIAR OTWORU MONTAŻOWEGO | | | | 2075 | | 2050 | | 2085 | 2100 | 2090 | 1065 | | 1015 | | 1085 | 1115 | 1095 | |
| 100 E | 2024 | 1021 | 1001 | 2065 | 2080 | 2040 | 2080 | 2075 | 2090 | 2080 | 1081 | 1111 | 1031 | 1111 | 1101 | 1130 | 1111 | |
| WYMIAR OTWORU MONTAŻOWEGO | | | | 2075 | | 2050 | | 2085 | 2100 | 2090 | 1100 | | 1050 | | 1120 | 1150 | 1130 | |

* W przypadku gdy puszką zawiasu i osłona otworów zamka nie mieści się w świetle muru należy wykonać podkucie.

OŚCIEŻNICE DLA DRZWI GR. 40 MM

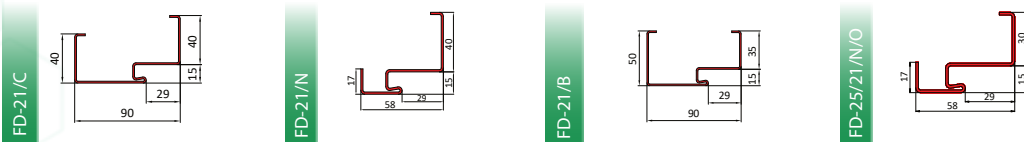

| SZEROKOŚĆ | WYSOKOŚĆ SKRZYDŁA W PRZYLDZIE Hw [mm] | SZEROKOŚĆ SKRZYDŁA W PRZYLDZIE Sw [mm] | WYMIAR W ŚWIETLE OŚCIEŻNICY Sp [mm] | WYSOKOŚĆ OŚCIEŻNICY PRZY GOTOWEJ PODŁOŻE | | | | | | | | | CAŁKOWITA SZEROKOŚĆ OŚCIEŻNICY | | | | | |
|---------------------------|---------------------------------------|--|-------------------------------------|--|------|---------|------|---------|--------------|------|---------|------|--------------------------------|------|---------|--------------|------|--|
| | | | | FD-21/C | | FD-21/N | | FD-21/B | FD-25/21/N/O | | FD-21/C | | FD-21/N | | FD-21/B | FD-25/21/N/O | | |
| | | | | Ho | Hc | Ho | Hc | Ho+Hc | Ho | Hc | So | Sc | So | Sc | So+Sc | So | Sc | |
| 60 | 2015 | 615 | 595 | 2055 | 2070 | 2032 | 2070 | 2065 | 2032 | 2060 | 675 | 705 | 629 | 705 | 695 | 629 | 685 | |
| WYMIAR OTWORU MONTAŻOWEGO | | | | 2065 | | 2045 | | 2075 | 2045 | 2060 | 695 | | 650 | | 715 | 650 | | |
| 70 | 2015 | 715 | 695 | 2055 | 2070 | 2032 | 2070 | 2065 | 2032 | 2060 | 775 | 805 | 729 | 805 | 795 | 729 | 785 | |
| WYMIAR OTWORU MONTAŻOWEGO | | | | 2065 | | 2045 | | 2075 | 2045 | 2060 | 795 | | 750 | | 815 | 750 | | |
| 80 | 2015 | 815 | 795 | 2055 | 2070 | 2032 | 2070 | 2065 | 2032 | 2060 | 875 | 905 | 829 | 905 | 895 | 829 | 885 | |
| WYMIAR OTWORU MONTAŻOWEGO | | | | 2065 | | 2045 | | 2075 | 2045 | 2060 | 895 | | 850 | | 915 | 850 | | |
| 80 E | 2015 | 825 | 805 | 2065 | 2080 | 2042 | 2080 | 2075 | 2042 | 2070 | 885 | 915 | 839 | 915 | 905 | 839 | 895 | |
| WYMIAR OTWORU MONTAŻOWEGO | | | | 2075 | | 2055 | | 2085 | 2055 | 2070 | 905 | | 860 | | 925 | 860 | | |
| 90 | 2015 | 915 | 895 | 2055 | 2070 | 2032 | 2070 | 2065 | 2032 | 2060 | 975 | 1005 | 929 | 1005 | 995 | 929 | 985 | |
| WYMIAR OTWORU MONTAŻOWEGO | | | | 2065 | | 2045 | | 2075 | 2045 | 2060 | 995 | | 950 | | 1015 | 950 | | |
| 90 E | 2015 | 925 | 905 | 2065 | 2080 | 2042 | 2080 | 2075 | 2042 | 2070 | 985 | 1015 | 939 | 1015 | 1005 | 939 | 995 | |
| WYMIAR OTWORU MONTAŻOWEGO | | | | 2075 | | 2055 | | 2085 | 2055 | 2070 | 1005 | | 960 | | 1025 | 960 | | |
| 100 | 2015 | 1015 | 995 | 2055 | 2070 | 2032 | 2070 | 2065 | 2032 | 2060 | 1075 | 1105 | 1029 | 1105 | 1095 | 1029 | 1085 | |
| WYMIAR OTWORU MONTAŻOWEGO | | | | 2065 | | 2045 | | 2075 | 2045 | 2060 | 1095 | | 1050 | | 1115 | 1050 | | |
| 100 E | 2015 | 1025 | 1005 | 2065 | 2080 | 2042 | 2080 | 2075 | 2042 | 2070 | 1085 | 1115 | 1039 | 1115 | 1105 | 1039 | 1095 | |
| WYMIAR OTWORU MONTAŻOWEGO | | | | 2075 | | 2055 | | 2085 | 2055 | 2070 | 1105 | | 1060 | | 1125 | 1060 | | |

* W przypadku gdy puszką zawiasu i osłona otworów zamka nie mieści się w świetle muru należy wykonać podkucie.

OŚCIEŻNICE Z MASKOWNICĄ DLA DRZWI GR. 72 MM i 55 MM

FD-25/12
DLA DRZWI GR. 72 MM

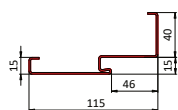

FD-25/12
DLA DRZWI GR. 55 MM

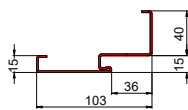

| SZEROKOŚĆ | WYSOKOŚĆ SKRZYDŁA W PRZYLDZE Hw [mm] | SZEROKOŚĆ SKRZYDŁA W PRZYLDZE Sw [mm] | WYMIAR W ŚWIETLE OŚCIEŻNICY Sp [mm] | WYSOKOŚĆ OŚCIEŻNICY PRZY GOTOWEJ PODŁODZE | | CAŁKOWITA SZEROKOŚĆ OŚCIEŻNICY | |
|---------------------------|--------------------------------------|---------------------------------------|-------------------------------------|---|-------------|--------------------------------|-------------|
| | | | | FD-25/12 Ho | FD-25/12 Hc | FD-25/12 So | FD-25/12 Sc |
| 80N | 2024 | 785 | 764 | 2040 | 2080 | 794 | 874 |
| WYMIAR OTWORU MONTAŻOWEGO | | | | 2060 | | 835 | |
| 80E | 2024 | 821 | 801 | 2040 | 2080 | 831 | 911 |
| WYMIAR OTWORU MONTAŻOWEGO | | | | 2060 | | 870 | |
| 90N | 2024 | 885 | 864 | 2040 | 2080 | 894 | 974 |
| WYMIAR OTWORU MONTAŻOWEGO | | | | 2060 | | 935 | |
| 90E | 2024 | 921 | 901 | 2040 | 2080 | 931 | 1011 |
| WYMIAR OTWORU MONTAŻOWEGO | | | | 2060 | | 970 | |
| 100N | 2024 | 985 | 964 | 2040 | 2080 | 994 | 1074 |
| WYMIAR OTWORU MONTAŻOWEGO | | | | 2060 | | 1035 | |
| 100E | 2024 | 1021 | 1001 | 2040 | 2080 | 1031 | 1111 |
| WYMIAR OTWORU MONTAŻOWEGO | | | | 2060 | | 1070 | |

* W przypadku gdy puszką zawiasu i osłona otworów zamka nie mieści się w świetle muru należy wykonać podkucie.

OŚCIEŻNICE DLA DRZWI SENATOR E, HETMAN 55, BATORY 55, MOZART, AMADEO, VERDI

FD-21/C
FD-25/21/C

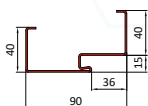

FD-21/B
FD-25/21/B

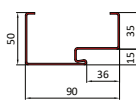

| SZEROKOŚĆ | WYSOKOŚĆ SKRZYDŁA W PRZYLDZE Hw [mm] | SZEROKOŚĆ SKRZYDŁA W PRZYLDZE Sw [mm] | WYMIAR W ŚWIETLE OŚCIEŻNICY Sp [mm] | WYSOKOŚĆ OŚCIEŻNICY PRZY GOTOWEJ PODŁODZE | | | CAŁKOWITA SZEROKOŚĆ OŚCIEŻNICY | | |
|---------------------------|--------------------------------------|---------------------------------------|-------------------------------------|---|--------------------------|-------------------------------|--------------------------------|--------------------------|-------------------------------|
| | | | | FD-21/C FD-25/21/C Ho | FD-21/C FD-25/21/C Hc | FD-21/B FD-25/21/B Ho = Hc | FD-21/C FD-25/21/C So | FD-21/C FD-25/21/C Sc | FD-21/B FD-25/21/B So = Sc |
| 80N | 2024 | 785 | 764 | 2065 | 2080 | 2075 | 844 | 874 | 864 |
| WYMIAR OTWORU MONTAŻOWEGO | | | | 2075 | | 2085 | 865 | | 885 |
| 80E | 2024 | 821 | 801 | 2065 | 2080 | 2075 | 881 | 911 | 901 |
| WYMIAR OTWORU MONTAŻOWEGO | | | | 2075 | | 2085 | 900 | | 920 |
| 90N | 2024 | 885 | 864 | 2065 | 2080 | 2075 | 944 | 974 | 964 |
| WYMIAR OTWORU MONTAŻOWEGO | | | | 2075 | | 2085 | 965 | | 985 |
| 90E | 2024 | 921 | 901 | 2065 | 2080 | 2075 | 981 | 1011 | 1001 |
| WYMIAR OTWORU MONTAŻOWEGO | | | | 2075 | | 2085 | 1000 | | 1020 |
| 100N | 2024 | 985 | 964 | 2065 | 2080 | 2075 | 1041 | 1074 | 1064 |
| WYMIAR OTWORU MONTAŻOWEGO | | | | 2075 | | 2085 | 1065 | | 1085 |
| 100E | 2024 | 1021 | 1001 | 2065 | 2080 | 2075 | 1081 | 1111 | 1101 |
| WYMIAR OTWORU MONTAŻOWEGO | | | | 2075 | | 2085 | 1100 | | 1120 |

Uwaga! Drzwi Batory montujemy na zaprawę murarską.

* W przypadku gdy puszką zawiasu i osłona otworów zamka nie mieści się w świetle muru należy wykonać podkucie.

OŚCIEŻNICE DLA DRZWI SENATOR E, HETMAN 55, BATORY 55, MOZART, AMADEO, VERDI

FD-25/12

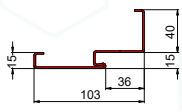

STALOWO-DREWNIANA

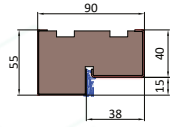

Uwaga! Drzwi Batory montujemy na zaprawę murarską.
* W przypadku gdy puszka zawiasu i osłona otworów zamka nie mieści się w świetle muru należy wykonać podkucie.

| SENATOR E, HETMAN 55, BATORY 55, MOZART, AMADEO, VERDI: FD-25/12 SENATOR E - OŚCIEŻNICA STALOWO-DREWNIANA | | | | WYSOKOŚĆ OŚCIEŻNICY PRZY GOTOWEJ PODŁODZE | | | CAŁKOWITA SZEROKOŚĆ OŚCIEŻNICY | | |
|--|--------------------------------------|---------------------------------------|-------------------------------------|---|----------|-----------------------------|--------------------------------|----------|-----------------------------|
| SZEROKOŚĆ | WYSOKOŚĆ SKRZYDŁA W PRZYŁDZE Hw [mm] | SZEROKOŚĆ SKRZYDŁA W PRZYŁDZE Sw [mm] | WYMIAR W ŚWIETLE OŚCIEŻNICY Sp [mm] | FD-25/12 | FD-25/12 | STALOWO-DREWNIANA SENATOR E | FD-25/12 | FD-25/12 | STALOWO-DREWNIANA SENATOR E |
| | | | | Ho | Hc | Ho = Hc | So | Sc | So = Sc |
| 80N | 2024 | 785 | 764 | 2040 | 2080 | 2080 | 794 | 874 | 874 |
| WYMIAR OTWORU MONTAŻOWEGO | | | | 2050 | | 2090 | 815 | | 895 |
| 80E | 2024 | 821 | 801 | 2040 | 2080 | 2080 | 831 | 911 | 911 |
| WYMIAR OTWORU MONTAŻOWEGO | | | | 2050 | | 2090 | 850 | | 930 |
| 90N | 2024 | 885 | 864 | 2040 | 2080 | 2080 | 894 | 974 | 974 |
| WYMIAR OTWORU MONTAŻOWEGO | | | | 2050 | | 2090 | 915 | | 995 |
| 90E | 2024 | 921 | 901 | 2040 | 2080 | 2080 | 931 | 1011 | 1011 |
| WYMIAR OTWORU MONTAŻOWEGO | | | | 2050 | | 2090 | 950 | | 1030 |
| 100N | 2024 | 985 | 964 | 2040 | 2080 | 2080 | 994 | 1074 | 1074 |
| WYMIAR OTWORU MONTAŻOWEGO | | | | 2050 | | 2090 | 1015 | | 1095 |
| 100E | 2024 | 1021 | 1001 | 2040 | 2080 | 2080 | 1031 | 1111 | 1111 |
| WYMIAR OTWORU MONTAŻOWEGO | | | | 2050 | | 2090 | 1050 | | 1130 |

OŚCIEŻNICE DLA DRZWI HETMAN 47, BATORY 47

FD-25/11/U

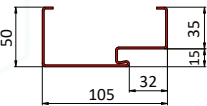

FD-25/16/U

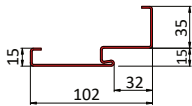

Uwaga! Drzwi Batory montujemy na zaprawę murarską.
* W przypadku gdy puszka zawiasu i osłona otworów zamka nie mieści się w świetle muru należy wykonać podkucie.

| HETMAN 47, BATORY 47 OŚCIEŻNICE SKŁADANE DO DRZWI WEWNĘTRZNYCH ANTYWŁAMANIOWYCH | | | | | | |
|--|--|---|--|------|---|------|
| SZEROKOŚĆ | WYSOKOŚĆ OŚCIEŻNICY PRZY GOTOWEJ PODŁODZE [MM] | SZEROKOŚĆ OŚCIEŻNICY PRZY GOTOWEJ PODŁODZE [MM] | WYSOKOŚĆ OŚCIEŻNICY PRZY GOTOWEJ PODŁODZE [MM] | | SZEROKOŚĆ OŚCIEŻNICY PRZY GOTOWEJ PODŁODZE [MM] | |
| | FD-25/11/U | FD-25/11/U | FD-25/16/U | | FD-25/16/U | |
| | Ho = Hc | So = Sc | Ho | Hc | So | Sc |
| 80N | 2065 | 864 | 2030 | 2065 | 794 | 864 |
| WYMIAR OTWORU MONTAŻOWEGO | 2075 | 885 | 2040 | | 815 | |
| 80E | 2075 | 905 | 2040 | 2075 | 835 | 905 |
| WYMIAR OTWORU MONTAŻOWEGO | 2085 | 925 | 2050 | | 855 | |
| 90N | 2065 | 957 | 2030 | 2065 | 887 | 957 |
| WYMIAR OTWORU MONTAŻOWEGO | 2075 | 980 | 2040 | | 910 | |
| 90E | 2075 | 1005 | 2040 | 2075 | 935 | 1005 |
| WYMIAR OTWORU MONTAŻOWEGO | 2085 | 1025 | 2050 | | 955 | |
| 100E | 2075 | 1105 | 2040 | 2075 | 1035 | 1105 |
| WYMIAR OTWORU MONTAŻOWEGO | 2085 | 1125 | 2050 | | 1055 | |

OŚCIEŻNICE DLA DRZWI SPARK 1 | SPARK 2

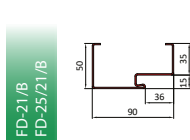
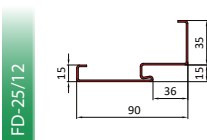

| SZEROKOŚĆ | WYSOKOŚĆ SKRZYDŁA W PRZYLDZE Hw [mm] | SZEROKOŚĆ SKRZYDŁA W PRZYLDZE Sw [mm] | WYMIAR W ŚWIETLE OŚCIEŻNICY Sp [mm] | WYSOKOŚĆ OŚCIEŻNICY PRZY GOTOWEJ PODŁODZE | | | CAŁKOWITA SZEROKOŚĆ OŚCIEŻNICY | | |
|---------------------------|--------------------------------------|---------------------------------------|-------------------------------------|---|----------|-----------------------|--------------------------------|----------|-----------------------|
| | | | | FD-25/12 | FD-25/12 | FD-21/B FD-25/21/B | FD-25/12 | FD-25/12 | FD-21/B FD-25/21/B |
| | | | | Ho | Hc | Ho = Hc | So | Sc | So = Sc |
| 80E | 2024 | 821 | 801 | 2037 | 2072 | 2072 | 831 | 901 | 901 |
| WYMIAR OTWORU MONTAŻOWEGO | | | | 2050 | | 2085 | 850 | | 920 |
| 90E | 2024 | 921 | 901 | 2037 | 2072 | 2072 | 931 | 1001 | 1001 |
| WYMIAR OTWORU MONTAŻOWEGO | | | | 2050 | | 2085 | 950 | | 1020 |
| 100E | 2024 | 1021 | 1001 | 2037 | 2072 | 2072 | 1031 | 1101 | 1101 |
| WYMIAR OTWORU MONTAŻOWEGO | | | | 2050 | | 2085 | 1050 | | 1120 |

Uwaga! Drzwi SPARK 1 i SPARK 2 montujemy na zaprawę murarską.

* W przypadku gdy puszką zawiasu i osłona otworów zamka nie mieści się w świetle muru należy wykonać podkucie.

Ho [mm] - wysokość ościeżnicy mierzona w świetle otworu montażowego

Hp [mm] - wysokość w świetle ościeżnicy

Hc [mm] - wysokość całkowita ościeżnicy

Hw [mm] - wysokość skrzydła w przyldze

So [mm] - szerokość ościeżnicy mierzona w świetle otworu montażowego

Sp [mm] - szerokość w świetle ościeżnicy

Sc [mm] - szerokość całkowita ościeżnicy

Sw [mm] - szerokość skrzydła w przyldze

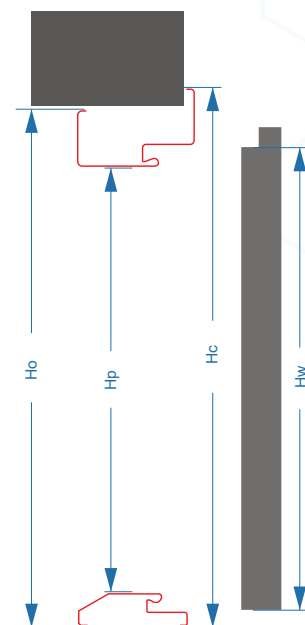

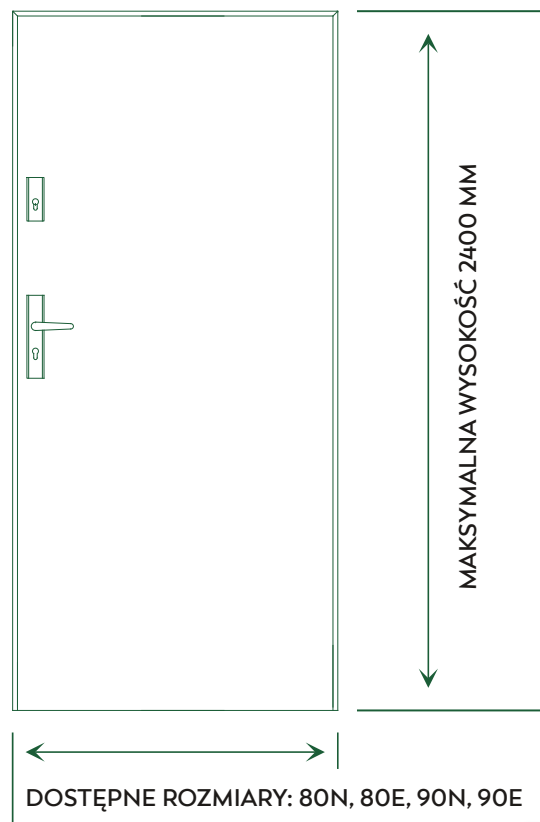

SPOSÓB WYCENY:

- CENA DRZWI JEDNOSKRZYDŁOWYCH Z OŚCIEŻNICĄ STALOWĄ
- + DOPLATA ZA NIESTANDARDOWY ROZMIAR (INGERENCJA W PROJEKT) - 650,00 PLN NETTO
- + DOPLATA DO OŚCIEŻNICY ALUMINIOWEJ - 1090,00 PLN NETTO
- + DOPLATA ZA REKOMENDOWANY PRÓG ALUMINIOWY Z PRZEKŁADKĄ TERMICZNĄ - 50,00 PLN NETTO
- + DOPLATA ZA REKOMENDOWANY ZAMEK LISTWOWO-HAKOWY WINKHAUS - 320,00 PLN NETTO

UWAGA!

DRZWI WYŻSZE DOSTĘPNE SĄ JEDYNIEM W WERSJI JEDNOSKRZYDŁOWEJ.

PRZY WYBORZE ZESTAWU Z ZAMKIEM LISTWOWO-HAKOWYM WINKHAUS OBNIŻENIU (ZGODNIE Z PONIŻSZĄ TABELĄ) ULEGA UMIEJSCOWIENIE OSI KLAMKI. W DRZWIACH O WYSOKOŚCI DO 2170 MM ZAMEK TEN POSIADA DWA HAKI, A W DRZWIACH WYŻSZYCH TRZY.

| WYSOKOŚĆ DRZWI [MM] PO ZEWNĘTRZNEJ STRONIE OŚCIEŻNICY | WYSOKOŚĆ KLAMKI LICZONA OD DOŁU SKRZYDŁA [MM] |
|--|---|
| 2170 - 2200 | 920 |
| 2201 - 2250 | 950 |
| 2251 - 2300 | 1000 |
| 2301 - 2400 | 1050 |

| WYMIARY NIESTANDARDOWE SKRÓTY DRZWI - DOPŁATY | CENA NETTO |
|---|------------|
| SKRÓTY DRZWI BEZKLASOWYCH (DO 160 MM, MOŻLIWOŚCI WG LISTY) | 300,00 |
| SKRÓTY DRZWI BEZKLASOWYCH I RC2 ZA WYJĄTKIEM PPOŻ (POWYŻEJ 160 MM LUB Z INGERENCJĄ W PROJEKT) | 600,00 |
| SKRÓTY DRZWI ANTYWŁAMANIOWYCH RC3, RC4, PPOŻ (DO 50 MM) | 450,00 |
| SKRÓT DRZWI DWUSKRZYDŁOWYCH | 450,00 |
| CZTEROSTRONNA PRZYLGĄ | 450,00 |

WYKONUJEMY DRZWI NA WYMIAR

SZCZEGÓLNE INFORMACJE O MOŻLIWOŚCIACH TECHNICZNYCH WYKONANIA DRZWI NA WYMIAR DLA POSZCZEGÓLNYCH MODELI ZNAJDUJĄ SIĘ W KONFIGURATORZE:

WWW.FUTRYNA.COM.PL/KONFIGURATOR

ORAZ W STREFIE KLIENTA :

WWW.FUTRYNA24.PL

PRZY WYBORZE ZESTAWU Z ZAMKIEM LISTWOWO – HAKOWYM WINKHAUS OBNIŻENIU (ZGODNIE Z PONIŻSZĄ TABELĄ) ULEGA OŚ KLAMKI, A MAKSYMALNA WYSOKOŚĆ DO JAKIEJ MOŻNA SKRÓCIĆ DRZWI WYNOŚI 1810 MM.

| WYSOKOŚĆ DRZWI W [MM] PO ZEWNĘTRZNEJ STRONIE OŚCIEŻNICY | WYSOKOŚĆ KLAMKI LICZONA OD DOŁU SKRZYDŁA [MM] |
|--|---|
| 2170 - 1941 | 1 050 |
| 1940 - 1891 | 1 000 |
| 1890 - 1841 | 950 |
| 1840 - 1810 | 920 |

| WYMIARY NIESTANDARDOWE INNE- DOPŁATY | CENA NETTO |
|--|------------|
| ZWĘŻANIE DRZWI | 600,00 |
| DRZWI W WYMIARZE 60, 70 | 190,00 |
| DRZWI O GRUBOŚCI 55-72-101 MM W WYMIARZE 100 (SKRZYDŁO - 180,00; OŚCIEŻNICA - 30,00; PRÓG - 10,00) | 220,00 |
| DRZWI TECHNICZNE W WYMIARZE 100 (SKRZYDŁO - 160,00; OŚCIEŻNICA - 30,00) | 190,00 |
| DRZWI TECHNICZNE W WYMIARZE 100E (SKRZYDŁO - 340,00; OŚCIEŻNICA - 40,00) | 380,00 |
| DRZWI TECHNICZNE W WYMIARZE 110 (SKRZYDŁO - 340,00; OŚCIEŻNICA - 40,00) | 380,00 |

ZESKANOWANIE KODU QR UMOŻLIWIA BEZPOŚREDNIE PRZEJŚCIE DO KONFIGURATORA GDZIE MOŻNA DOKONAĆ WYCENY DRZWI O NIETYPOWEJ WYSOKOŚCI.



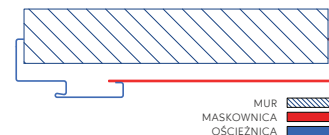

OŚCIEŻNICA FD-25/12

Ościeżnica FD-25/12 z maskownicą przeznaczona jest dla drzwi o grubości 55 mm i 72 mm oraz drzwi antywłamaniowych. Jest to ościeżnica składana, aby ją zastosować wymagana jest minimalna grubość ściany 115 mm.

| MASKOWNICA DO FD-25/12 | |
|------------------------|------------|
| GRUBOŚĆ ŚCIANY MM | CENA NETTO |
| 115 - 135 | 290,00 |
| 135 - 155 | 320,00 |
| 155 - 175 | 350,00 |
| 175 - 195 | 390,00 |
| 195 - 215 | 390,00 |
| 215 - 235 | 390,00 |
| 235 - 255 | 440,00 |
| 255 - 275 | 440,00 |
| 275 - 295 | 500,00 |
| 295 - 315 | 500,00 |

SPOSÓB WYCENY DRZWI Z MASKOWNICĄ:
DRZWI JEDNOSKRZYDŁOWE Z OŚCIEŻNICĄ FD/25/12
+ CENA MASKOWNICY WG. TABELI

| PORTAL JEDNOSTRONNY | |
|---------------------|------------|
| SZEROKOŚĆ MM | CENA NETTO |
| 40-100 * | 85,00 |
| 100-150 | 115,00 |
| 150-200 | 270,00 |
| 200-250 | 270,00 |
| 250-300 | 350,00 |

*) wymiar dostępny jedynie dla portali jednostronnych i dwustronnych pionowych, portale trójstronne dostępne od szerokości 100 mm

SPOSÓB WYCENY DRZWI Z PORTALEM:
DRZWI JEDNOSKRZYDŁOWE Z OŚCIEŻNICĄ FD/25/12
+ CENA MASKOWNICY WG TABELI
+ CENA PORTALU WG TABELI
[PORTAL DWUSTRONNY = CENA X 2,
PORTAL TRÓJSTRONNY = CENA X 3]

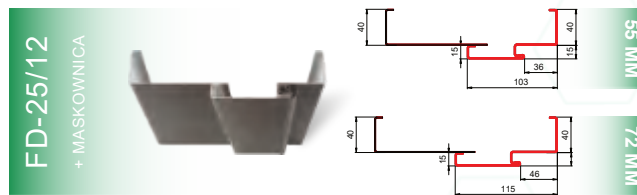
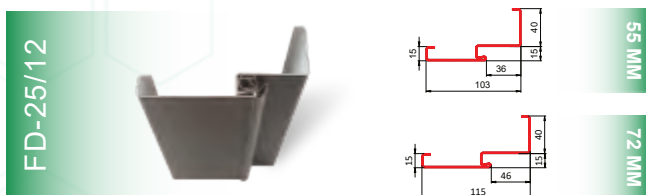

OŚCIEŻNICA FD-22

Odpowiednikiem ościeżnicy FD-25/12 z maskownicą dla drzwi technicznych o grubości 40 mm jest ościeżnica FD-22. Jest to ościeżnica spawana, aby ją zastosować wymagana jest minimalna grubość ściany 95 mm.

| OŚCIEŻNICA FD-22 | |
|---------------------|------------|
| GRUBOŚĆ ŚCIANY MM | CENA NETTO |
| 95 - 125 | 420,00 |
| 125 - 155 | 440,00 |
| 155 - 185 | 480,00 |
| 185 - 215 | 500,00 |
| 215 - 245 | 530,00 |
| 245 - 275 | 570,00 |
| 275 - 305 | 620,00 |



DOPLATA DO SZER. 100 - 30,00 PLN

PRÓG STALOWY
Z USZCZELKĄ



FP/21/B/C

40 MM | SZER. 800-900 MM
65,00 PLN NETTO

40 MM | SZER. 1000 MM
75,00 PLN NETTO

55, 72, 85 MM | SZER. 800-900 MM
85,00 PLN NETTO

55, 72, 85 MM | SZER. 1000 MM
95,00 PLN NETTO



FP/21/N

40 MM | SZER. 800-900 MM
65,00 PLN NETTO

40 MM | SZER. 1000 MM
75,00 PLN NETTO

PRÓG ALUMINIOWY
Z PRZEKŁADKĄ
TERMICZNĄ

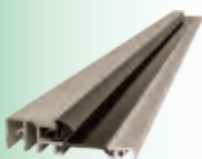

55, 72, 85 MM | SZER. 800-900 MM
135,00 PLN NETTO

55, 72, 85 MM | SZER. 1000 MM
145,00 PLN NETTO

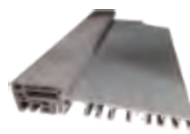

101 MM | SZER. 800-900 MM
135,00 PLN NETTO

101 MM | SZER. 1000 MM
145,00 PLN NETTO

PRÓG
DREWNIANY



DO DRZWI ANTYWŁAMANIOWYCH,
DĘBOWY, KOLOR DREWNA NATURALNEGO

135,00 PLN NETTO

Rekomendowanym uzupełnieniem progu aluminiowego jest poszerzenie podprogowe. Jest to element umieszczany pod progiem, którego zadaniem jest wyeliminowanie mostka termicznego, co pozwala uniknąć strat ciepła i przemarzania drzwi oraz zagwarantowanie stabilnego usadowienia całej konstrukcji. W naszej ofercie dostępne są poszerzenia podprogowe wykonane z klinarytu w trzech rozmiarach 70 mm, 120 mm, 150 mm.

POSZERZENIE
150 MM



350,00 PLN NETTO

POSZERZENIE
120 MM



300,00 PLN NETTO

POSZERZENIE
70 MM



215,00 PLN NETTO

KLEJ
DO POSZERZEŃ













45,00 PLN NETTO

Antaba to coraz częściej stosowana alternatywa dla tradycyjnych klamek.

Jej nowoczesny wygląd doskonale współgra ze współczesną architekturą domów jednorodzinnych. Antaby mają zastosowanie w drzwiach o grubości 55, 72, 85 i 101 mm, dwuskrzydłowych oraz z naświetlami.

O wygodzie użytkowania wybranego modelu antaby, decydują dodatkowe akcesoria, których wybór umożliwia skonfigurowanie optymalnego dla potrzeb klienta sposobu otwierania drzwi.

| AMSTERDAM PROSTA * | MONTREAL PROSTA * | MEDIOLAN GIĘTA ** | FERRARA *** | AREZZO ** |
|---|---|---|---|---|
| <p>INOX 660,00 PLN NETTO CZARNA 710,00 PLN NETTO</p> <p>DŁUGOŚĆ 1000 MM</p>  | <p>INOX 660,00 PLN NETTO CZARNA 710,00 PLN NETTO</p> <p>DŁUGOŚĆ 1000 MM</p>  | <p>INOX 690,00 PLN NETTO CZARNA 710,00 PLN NETTO</p> <p>DŁUGOŚĆ 1000 MM</p>  | <p>INOX 4 255,00 PLN NETTO CZARNA 4 305,00 PLN NETTO</p> <p>DŁUGOŚĆ 1000 MM</p>  | <p>CZARNA 530,00 PLN NETTO</p> <p>DŁUGOŚĆ 1000 MM</p>  |
| <p>INOX 695,00 PLN NETTO CZARNA 760,00 PLN NETTO</p> <p>DŁUGOŚĆ 1200 MM</p>  | <p>INOX 695,00 PLN NETTO CZARNA 760,00 PLN NETTO</p> <p>DŁUGOŚĆ 1200 MM</p>  | <p>INOX 730,00 PLN NETTO CZARNA 750,00 PLN NETTO</p> <p>DŁUGOŚĆ 1500 MM</p>  | <p>INOX 4 255,00 PLN NETTO CZARNA 4 305,00 PLN NETTO</p> <p>DŁUGOŚĆ 1500 MM</p>  | <p>CZARNA 1 085,00 PLN NETTO</p> <p>DŁUGOŚĆ 1500 MM</p>  |
| <p>INOX 710,00 PLN NETTO CZARNA 770,00 PLN NETTO</p> <p>DŁUGOŚĆ 1500 MM</p>  | <p>INOX 710,00 PLN NETTO CZARNA 770,00 PLN NETTO</p> <p>DŁUGOŚĆ 1500 MM</p>  | | | |

*) ANTABY AMSTERDAM I MONTREAL WYKONANE SĄ Z ALUMINIUM.

***) ANTABY MEDIOLAN I AREZZO WYKONANE SĄ ZE STALI NIERDZEWNEJ I NIE WYSTĘPUJĄ W WERSJI Z ELEKTROPRZYCISKIEM.

***) ANTABA FERRARA WYKONANA JEST ZE STALI NIERDZEWNEJ I WYPOSAŻONA JEST W CZYTNIK LINII PAPILARNYCH.



KLAMKA OLARIX

75,00 PLN NETTO



KLAMKA OLARIX WC

95,00 PLN NETTO



KLAMKA BEZPIECZNA
KOLORY BIAŁY / CZARNY

40,00 PLN NETTO



AXA TORONTO FLEX
DEDYKOWANA DLA RC4

310,00 PLN NETTO



AXA ROYAL FLEX
DEDYKOWANA DLA RC3, PPOŻ

INOX | 340,00 PLN NETTO

CZARNA | 340,00 PLN NETTO



KLAMKA STP-H/K2
DEDYKOWANA DLA RC2

220,00 PLN NETTO



KLAMKA STP-H INOX/CZARNA
DEDYKOWANA DLA DRZWI
BEZKLASOWYCH

195,00 PLN NETTO



KLAMKA STP-OW
DEDYKOWANA DO RC3

305,00 PLN NETTO



KLAMKA PTZ
DEDYKOWANA DLA RC3, RC4

440,00 PLN NETTO



KLAMKA STP-I INOX/CZARNA
DEDYKOWANA DO ANTAB

195,00 PLN NETTO



KLAMKO-POCHWYT STP-H
DEDYKOWANA DO DRZWI
BEZKLASOWYCH

205,00 PLN NETTO

SZTYWNY ŁAŃCUCH (DOPLATA DO OKUĆ PTZ)

450,00

INFORMACJE TECHNICZNE | WZORY I WYMIARY PRZESZKLEŃ
| RAMKI PVC DO DRZWI TECHNICZNYCH

SZYBA PRZEZROCZYSTA
CENA NETTO 370,00

SZYBA MLECZNA
CENA NETTO 440,00

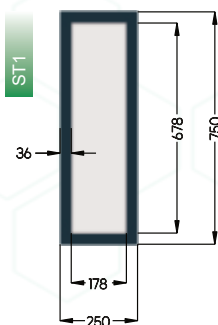

SZYBA PRZEZROCZYSTA
CENA NETTO 380,00

SZYBA MLECZNA
CENA NETTO 470,00

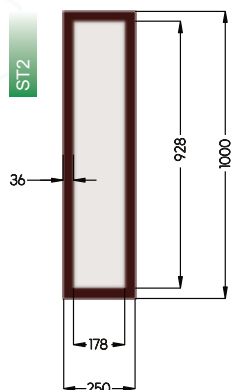

SZYBA PRZEZROCZYSTA
CENA NETTO 460,00

SZYBA MLECZNA
CENA NETTO 580,00

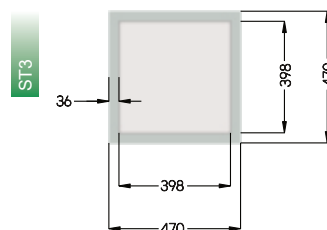

INFORMACJE TECHNICZNE | WZORY I WYMIARY PRZESZKLEŃ | RAMKI PVC

CENA NETTO 740,00

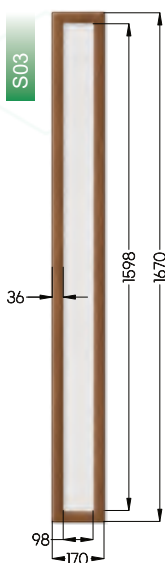

CENA NETTO 640,00

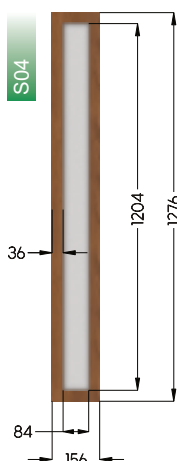

CENA NETTO 440,00

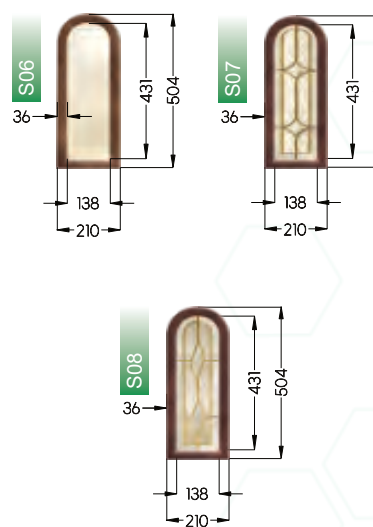

CENA NETTO 500,00 | 1 SZT

DEDYKOWANE DLA DRZWI
DWUSKRZYDŁOWYCH

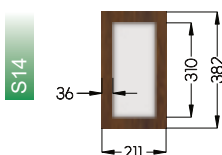
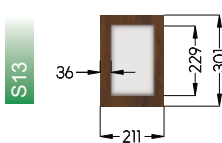

CENA NETTO 580,00

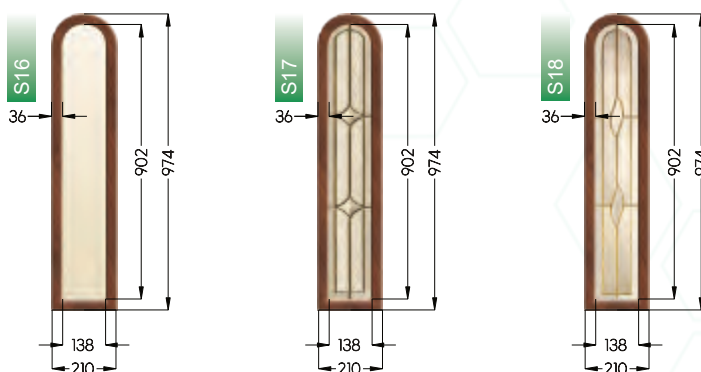

CENA NETTO 1 240,00 | RAMKI INOX I CZARNE

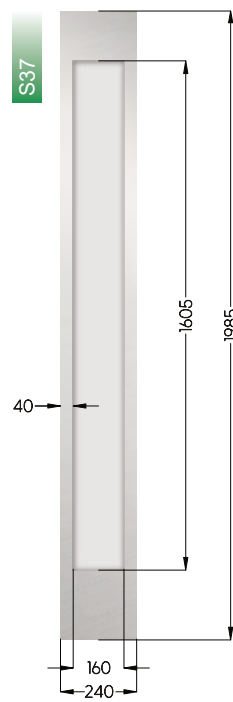
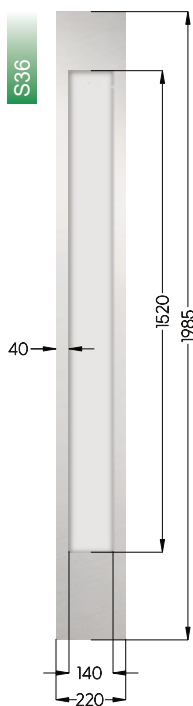
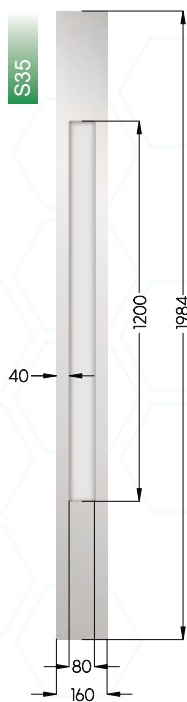
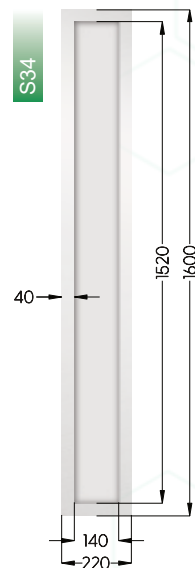
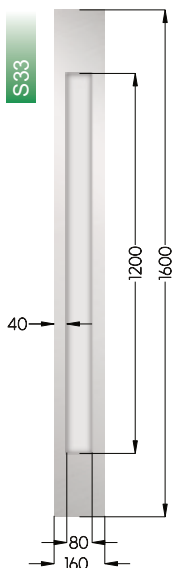
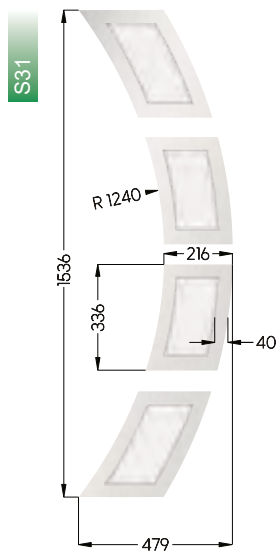

CENA NETTO 1 240,00 | RAMKI INOX I CZARNE

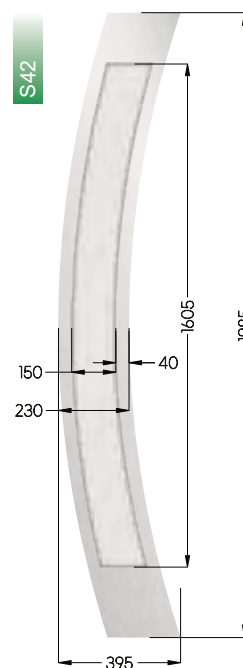
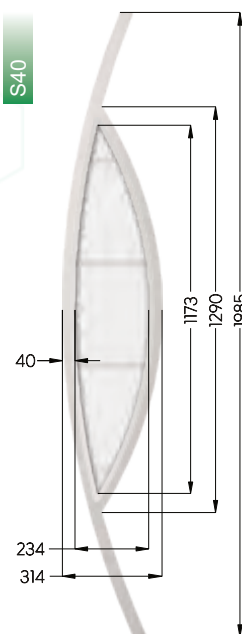
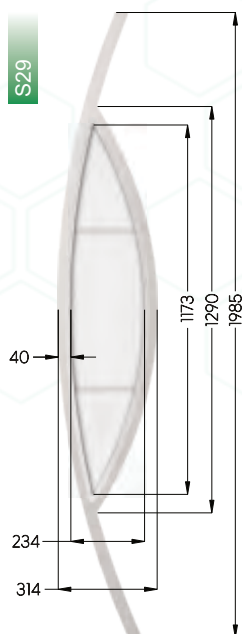

CENA NETTO 1 240,00 | RAMKI INOX I CZARNE

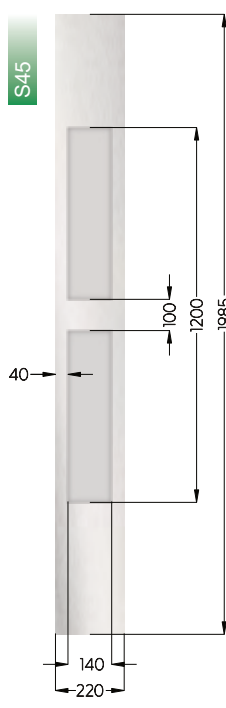
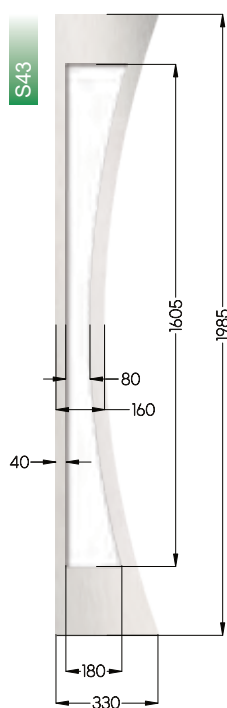

INFORMACJE TECHNICZNE
| WZORY I WYMIARY PRZESZKLEŃ
| RAMKA WĄSKA/ZLICOWANA

CENA NETTO 1340,00 | RAMKI INOX I CZARNE

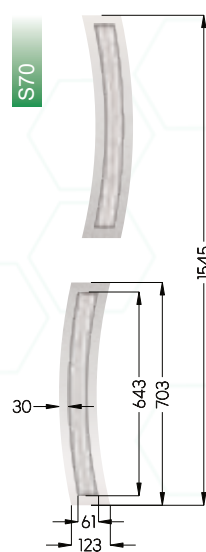

CENA NETTO 1 340,00 | RAMKI INOX I CZARNE

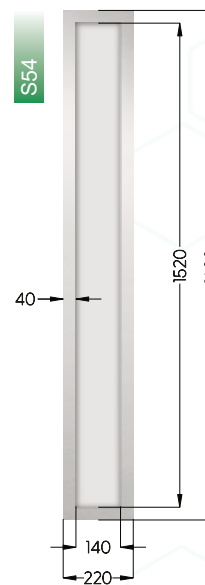
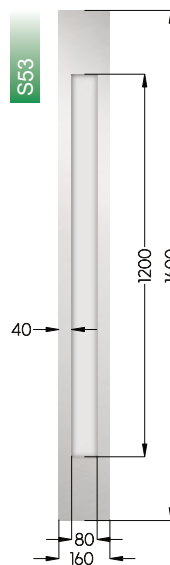
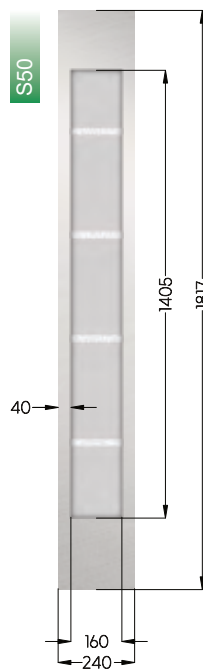

INFORMACJE TECHNICZNE
| WZORY I WYMIARY PRZESZKLEŃ
| RAMKI WĄSKIE

CENA NETTO 1 140,00 | RAMKI INOX I CZARNE

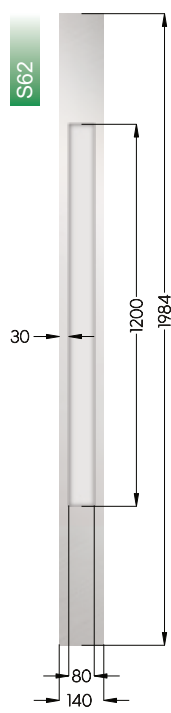
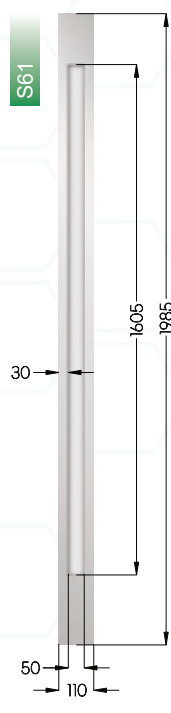
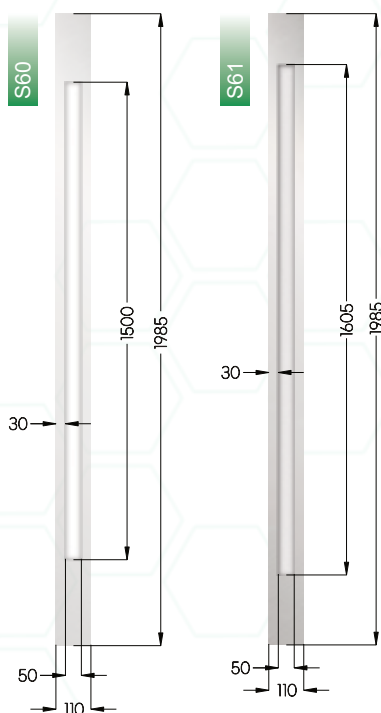

CENA NETTO 1 140,00

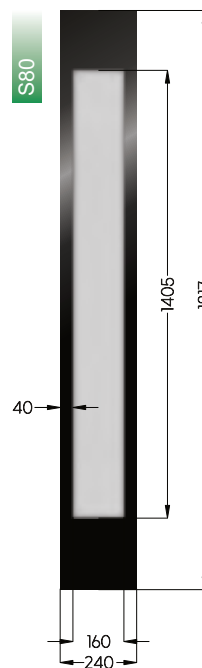

CENA NETTO 1 140,00

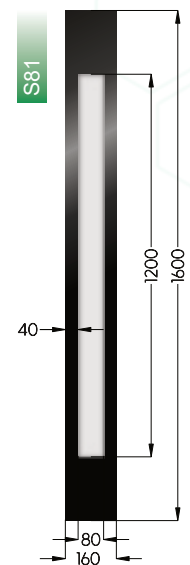

INFORMACJE TECHNICZNE | WZORY I WYMIARY PRZESZKLEŃ
RAMKI Z SZYBAMI BEZPIECZNYMI P4
PRZY OPCJONALNYM WYKONANIU DRZWI 72 I 85 MM W KLASIE BEZPIECZEŃSTWA RC2

CENA NETTO 1 490,00 | RAMKI INOX I CZARNE

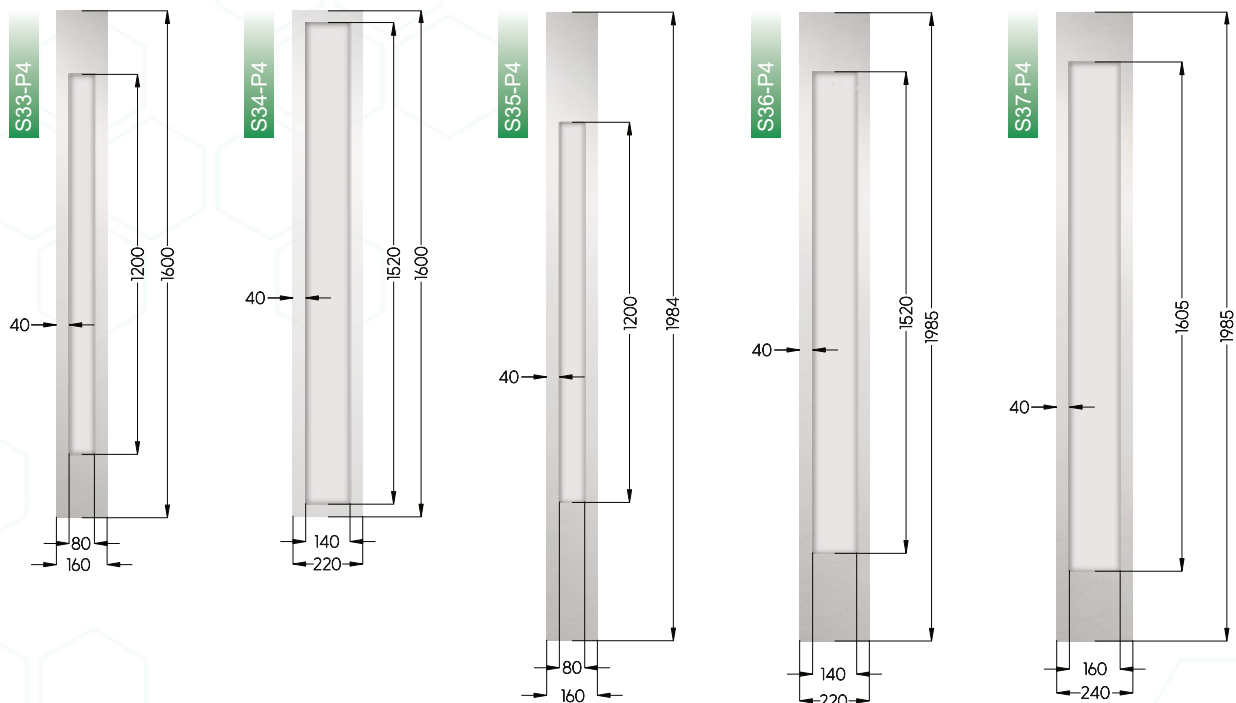

CENA NETTO 1 390,00 | RAMKI INOX I CZARNE

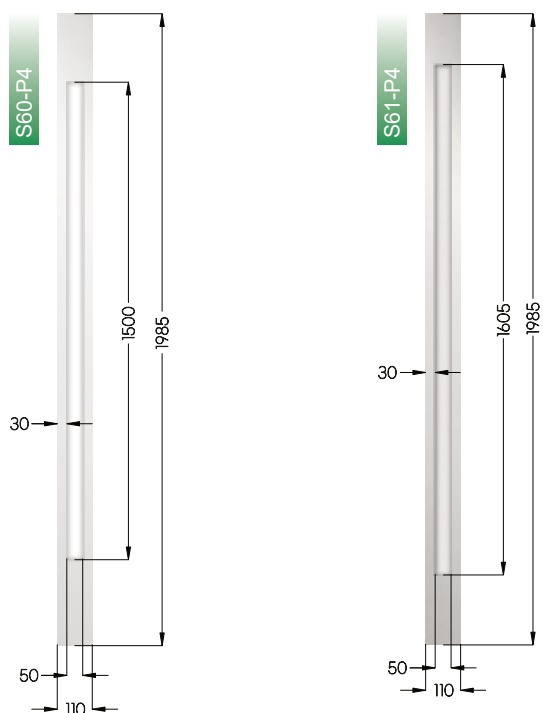

| ASORTYMENT | CENA JEDNOSTKOWA NETTO | DOPLATA PRZY ZMIANIE KONFIGURACJI KOMPLETU PODSTAWOWEGO DRZWI |
|--|------------------------|---|
| SKRZYDŁO 40 TECHNICZNE - 7016/9010/8017 | 465,00 | |
| SKRZYDŁO 40 TECHNICZNE - 7035 | 530,00 | |
| SKRZYDŁO 55 STANDARD - PEŁNE KOLOR STANDARD | 940,00 | |
| SKRZYDŁO 55 PREMIUM / PREMIUM PLUS - PEŁNE KOLOR STANDARD | 1 145,00 | |
| SKRZYDŁO 72 STANDARD - PEŁNE KOLOR STANDARD | 1 290,00 | |
| SKRZYDŁO 72 PREMIUM / PREMIUM PLUS - PEŁNE KOLOR STANDARD | 1 610,00 | |
| SKRZYDŁO 72 PREMIUM H PLUS - PEŁNE KOLOR STANDARD | 1 930,00 | |
| SKRZYDŁO 85 STANDARD - PEŁNE KOLOR STANDARD | 1 630,00 | |
| SKRZYDŁO 85 PREMIUM - PEŁNE KOLOR STANDARD | 2 090,00 | |
| SKRZYDŁO 101 MASTER THERM KOLOR STANDARD | 2 890,00 | |
| DOPLATA DO SKRZYDŁA W KOLORZE EXCLUSIVE | | 180,00 |
| APLIKACJA DWUSTRONNA INOX/CZARNA | | 430,00 |
| APLIKACJA JEDNOSTRONNA INOX/CZARNA | | 230,00 |
| BOLCE ANTYWYWAŻENIOWE | 30,00 | |
| CEOWNIK ZAMYKAJĄCY | 40,00 | |
| CZARNY ZAWIAS I WKŁADKA | | 50,00 |
| DOPLATA DO 72 DWUSKRZYDŁOWE W KL. RC2 (WKŁADKA W KL. B, KLAMKA STP-H/K2) | | 35,00 |
| DOPLATA DO 85 DWUSKRZYDŁOWE W KL. RC2 (WKŁADKA W KL. B, KLAMKA STP-H/K2) | | 45,00 |
| DOPLATA DO 101 MASTER THERM W KL. RC2 (WKŁADKA W KL. C, KLAMKA STP-OW) | | 125,00 |
| ELEKTROZACZEP (ŁĄCZNA CENA ELEKTROZACZEPU Z PRZYGOTOWANIEM) FUNKCJA DZIEŃ/NOC | 315,00 | |
| ELEKTROZACZEP AWERSYJNY/REWERSYJNY PPOŻ | 960,00 | |
| ELEKTROZACZEP DLA DRZWI ANTYWŁAMANIOWYCH | 210,00 | |
| KONTRAKTON | 60,00 | |
| KRATKA WENTYLACYJNA INOX/CZARNA | 295,00 | |
| KRATKA WENTYLACYJNA PVC | 70,00 | |
| OKAPNIK ALUMINIOWY | 80,00 | |
| OKAPNIK ZE STALI LAMINOWANEJ W KOLORZE SKRZYDŁA | 35,00 | |
| OSŁONKI ZAWIASU 3D - CENA ZA 1 ZAWIAS - (PRZY ZAKUPIE DRZWI NA OŚĆ STAL-DREW - GRATIS) | 10,00 | |
| PANEL DOLNY Z KRATKĄ WENT. INOX/CZARNY - DWUSTRONNY | 425,00 | |
| PANEL DOLNY INOX/CZARNY JEDNOSTRONNY | 165,00 | |
| PANEL DOLNY INOX/CZARNY DWUSTRONNY | 330,00 | |
| PANEL ŚRODKOWY INOX/CZARNY JEDNOSTRONNY | 215,00 | |
| PANEL ŚRODKOWY INOX/CZARNY DWUSTRONNY | 430,00 | |
| PANEL DOLNY INOX + PANEL ŚRODKOWY INOX - JEDNOSTRONNY | 375,00 | |
| PANEL DOLNY INOX + PANEL ŚRODKOWY INOX - DWUSTRONNY | 750,00 | |
| PANEL DOLNY Z FUNKCJĄ KRATKI WENTYLACYJNEJ + PANEL ŚRODKOWY INOX - DWUSTRONNY | 750,00 | |

| ASORTYMENT C.D. | CENA JEDNOSTKOWA NETTO | DOPLATA PRZY ZMIANIE KONFIGURACJI KOMPLETU PODSTAWOWEGO DRZWI |
|--|------------------------|---|
| PRZEPUST KABLOWY | 550,00 | |
| PRZYGOTOWANIE POD ELEKTROZACZEP (ZAKUP DRZWI BEZ ELEKTROZACZEPU W KOMPLECIE) | | 100,00 |
| SAMOZAMYKACZ (ŁĄCZNA CENA SAMOZAMYKACZA Z PRZYGOTOWANIEM) | 210,00 | |
| TULEJE WENTYLACYJNE PVC | 70,00 | |
| WIZJER INOX Ø 14 MM DO DRZWI O GR. 55 MM | 25,00 | |
| WIZJER CZARNY Ø 14 MM DO DRZWI O GR. 55 MM | 25,00 | |
| WIZJER INOX Ø 16 MM DO DRZWI O GR. 72 MM I 85 MM | 35,00 | |
| WIZJER CZARNY Ø 16 MM DO DRZWI O GR. 72 MM I 85 MM | 35,00 | |
| WIZJER CYFROWY DDS2 (50 ZDJĘĆ PAMIĘCI) | 510,00 | |
| WIZJER NA NIESTANDARDOWEJ WYSOKOŚCI | | 50,00 |
| WIZJER PPOŻ | 110,00 | |
| WZMOCNIENIE POD ANTABĘ (ZAKUP DRZWI BEZ ANTABY W KOMPLECIE) | | 70,00 |
| WZMOCNIENIE POD SAMOZAMYKACZ (ZAKUP DRZWI BEZ SAMOZAMYKACZA W KOMPLECIE) | | 100,00 |
| ZAMEK GÓRNY DO DRZWI TECHNICZNYCH | | 50,00 |
| ZAMEK LISTWOWO-HAKOWY WINKHAUS | 320,00 | |
| ZAMEK LISTWOWY MACO DO DRZWI GR. 85 MM | 420,00 | |
| ZASILACZ DO ZAMKA ELEKTRYCZNEGO LUB ELEKTROZACZEPU | 100,00 | |
| LAKIEROWANIE W KOLORACH RAL (NIE DOTYCZY GŁĘBOKICH TŁOCZEŃ) | INDYWIDUALNA WYCENA | |
| SKRZYDŁO DWUKOLOROWE | | 160,00 |

| OŚCIEŻNICE POSZERZENIA OŚCIEŻNIC | CENA JEDNOSTKOWA NETTO | DOPLATA PRZY ZMIANIE KONFIGURACJI KOMPLETU PODSTAWOWEGO DRZWI |
|---|------------------------|---|
| OŚCIEŻNICA STALOWA FD-25/21/N/O | 210,00 | |
| OŚCIEŻNICA STALOWA FD-21/N | 230,00 | |
| OŚCIEŻNICA STALOWA FD-21/C | 310,00 | |
| OŚCIEŻNICA STALOWA FD-21/B | 340,00 | |
| OŚCIEŻNICA STALOWA FD-25/21/B, FD-25/21/C, FD-25/12 DO DRZWI ZEWNĘTRZNYCH GR 55-72-85 KOLOR STANDARD | 440,00 | |
| OŚCIEŻNICA STALOWO-DREWNIANA DO DRZWI ZEWNĘTRZNYCH 55-72-85 - KOLOR STANDARD ZE SKRZYDŁEM Z PRZYLGĄ TRÓJSTRONNĄ I CZTEROSTRONNĄ | 960,00 | 520,00 |
| OŚCIEŻNICA STALOWO-DREWNIANA DO DRZWI MASTER THERM 101 - KOLOR STANDARD | 1 690,00 | |
| OŚCIEŻNICA STALOWO-DREWNIANA DO DRZWI SENATOR E | 1 060,00 | 620,00 |
| DOPLATA DO OŚCIEŻNICY STALOWEJ I STALOWO-DREWNIANEJ W KOLORZE EXCLUSIVE | | 70,00 |
| POSZERZENIE DO OŚCIEŻNICY STALOWO-DREWNIANEJ 30 MM | 245,00 | |
| POSZERZENIE DO OŚCIEŻNICY STALOWO-DREWNIANEJ 55 MM | 265,00 | |
| OŚCIEŻNICA ALUMINIOWA GR. 72 MM | 1 530,00 | 1 090,00 |
| OŚCIEŻNICA ALUMINIOWA GR. 85 MM | 1 735,00 | 1 295,00 |
| DOPLATA DO OŚCIEŻNICY ALUMINIOWEJ GR. 72 MM W OPCJI Z ZAWIASEM 3D | | 130,00 |
| DOPLATA DO OŚCIEŻNICY ALUMINIOWEJ GR. 85 MM W OPCJI Z ZAWIASEM 3D | | 180,00 |
| WYPEŁNIENIE OŚCIEŻNICY ALUMINIOWEJ | | 250,00 |

| PROGI POSZERZENIA PROGÓW | CENA JEDNOSTKOWA NETTO | DOPLATA PRZY ZMIANIE KONFIGURACJI KOMPLETU PODSTAWOWEGO DRZWI |
|---|------------------------|---|
| PRÓG ZE STALI NIERDZEWNEJ GR. 40 MM, SZER. 800-900 MM | 65,00 | |
| PRÓG ZE STALI NIERDZEWNEJ GR. 40 MM, SZER. 1000 MM | 75,00 | |
| PRÓG ZE STALI NIERDZEWNEJ GR. 55-72 MM, SZER. 800-900 MM | 85,00 | |
| PRÓG ZE STALI NIERDZEWNEJ GR. 55-72 MM, SZER. 1000 MM | 95,00 | |
| PRÓG ALUMINIOWY | 135,00 | |
| PRÓG DREWNIANY DO DRZWI ANTYWŁAMANIOWYCH (DĘBOWY, KOLOR DREWNA NATURALNEGO) | 135,00 | |
| POSZERZENIE PODPROGOWE 70 | 215,00 | |
| POSZERZENIE PODPROGOWE 120 | 300,00 | |
| POSZERZENIE PODPROGOWE 150 | 350,00 | |
| KLEJ DO POSZERZENIA PODPROGOWEGO | 45,00 | |

| KLAMKI | CENA JEDNOSTKOWA NETTO | DOPLATA PRZY ZMIANIE KONFIGURACJI KOMPLETU PODSTAWOWEGO DRZWI |
|---------------------------------------|------------------------|---|
| KLAMKA STP-I INOX/CZARNA | 195,00 | |
| KLAMKA OLARIX | 75,00 | |
| KLAMKA OLARIX WC | 95,00 | |
| KLAMKA BEZPIECZNA | 40,00 | |
| KLAMKA AXA TORONTO FLEX | 310,00 | |
| KLAMKA AXA ROYAL FLEX INOX | 340,00 | |
| KLAMKA AXA ROYAL FLEX CZARNA | 340,00 | |
| KLAMKA STP-OW | 305,00 | |
| KLAMKA STP-H/K2 | 220,00 | |
| KLAMKA STP-H INOX/CZARNA | 195,00 | |
| KLAMKO-POCHWYT STP-H | 205,00 | |
| KLAMKA PTZ | 440,00 | |
| SZTYWNY ŁAŃCUCH (DOPLATA DO OKUĆ PTZ) | | 450,00 |

| WKŁADKI | CENA JEDNOSTKOWA NETTO | DOPLATA PRZY ZMIANIE KONFIGURACJI KOMPLETU PODSTAWOWEGO DRZWI |
|---|------------------------|---|
| WKŁADKA W5 DO DRZWI GR. 40 MM (ROZSTAW 26/36) | 35,00 | |
| WKŁADKA DO DRZWI O GR. 55 MM (45/30+45/30G - NA ZEWE., 30/45+30/45G - DO WEW.) | 135,00 | |
| WKŁADKA DO DRZWI O GR. 72 MM (55/40+55/40G - NA ZEWE., 40/55+40/55G - DO WEW.) | 180,00 | |
| WKŁADKA DO DRZWI O GR. 101 MM (55/70+55/70G - NA ZEWE., 70/55+70/55G - DO WEW.) | 190,00 | |
| WKŁADKA DO DRZWI O GR. 85 MM (60/50+60/50G - NA ZEWE., 50/60+50/60G - DO WEW.) | 190,00 | |
| WKŁADKA DO DRZWI O GR. 47-55 MM W KL. B | 190,00 | |
| WKŁADKA DO DRZWI O GR. 47-55 MM W KL. C | 200,00 | |
| WKŁADKA DO DRZWI O GR. 72 MM W KL. B | 200,00 | |
| WKŁADKA DO DRZWI O GR. 85 MM W KL. B | 210,00 | |
| WKŁADKA I ZAWIASY W KOLORZE CZARNYM (DOPLATA DO ZESTAWU STANDARD) | | 50,00 |

| ANTABY | CENA JEDNOSTKOWA NETTO | DOPLATA PRZY ZMIANIE KONFIGURACJI KOMPLETU PODSTAWOWEGO DRZWI |
|--------------------------------------|------------------------|---|
| ANTABA AMSTERDAM PROSTA 100 - INOX | 660,00 | |
| ANTABA AMSTERDAM PROSTA 100 - CZARNA | 710,00 | |
| ANTABA AMSTERDAM PROSTA 120 - INOX | 695,00 | |
| ANTABA AMSTERDAM PROSTA 120 - CZARNA | 760,00 | |
| ANTABA AMSTERDAM PROSTA 150 - INOX | 710,00 | |
| ANTABA AMSTERDAM PROSTA 150 - CZARNA | 770,00 | |
| ANTABA MONTREAL PROSTA 100 - INOX | 660,00 | |
| ANTABA MONTREAL PROSTA 100 - CZARNA | 710,00 | |
| ANTABA MONTREAL PROSTA 120 - INOX | 695,00 | |
| ANTABA MONTREAL PROSTA 120 - CZARNA | 760,00 | |
| ANTABA MONTREAL PROSTA 150 - INOX | 710,00 | |
| ANTABA MONTREAL PROSTA 150 - CZARNA | 770,00 | |
| ANTABA MEDIOLAN GIĘTA 100 - INOX | 690,00 | |
| ANTABA MEDIOLAN GIĘTA 100 - CZARNA | 710,00 | |
| ANTABA MEDIOLAN GIĘTA 150 - INOX | 730,00 | |
| ANTABA MEDIOLAN GIĘTA 150 - CZARNA | 750,00 | |
| ANTABA FERRARA 100 - INOX | 4 255,00 | |
| ANTABA FERRARA 100 - CZARNA | 4 305,00 | |
| ANTABA FERRARA 150 - INOX | 4 255,00 | |
| ANTABA FERRARA 150 - CZARNA | 4 305,00 | |
| ANTABA AREZZO 100 - CZARNA | 530,00 | |
| ANTABA AREZZO 150 - CZARNA | 1 085,00 | |
| ELEKTROPRZYCISK | | 175,00 |

G

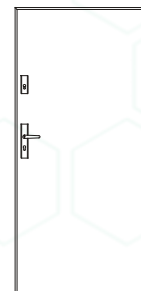

INFORMACJE TECHNICZNE | MODELE DRZWI PEŁNYCH - TŁOCZENIA PŁYTKIE

T01

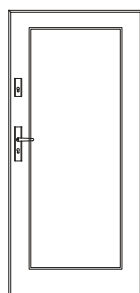

T02

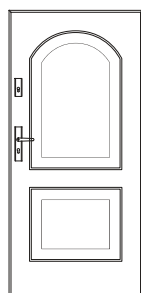

T30

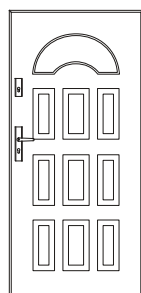

T32

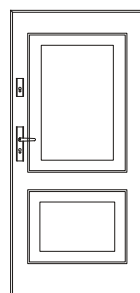

T34

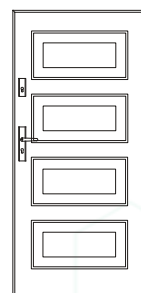

T36

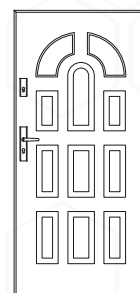

T41

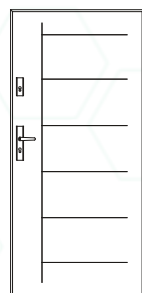

T42

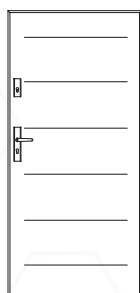

T43

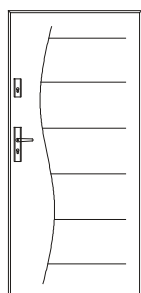

T44

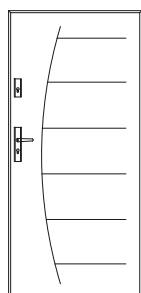

T45

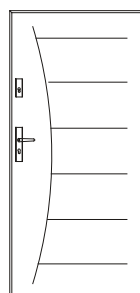

T46

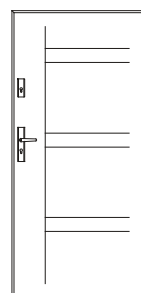

T47

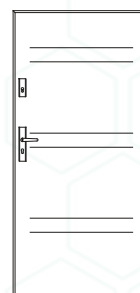

T48

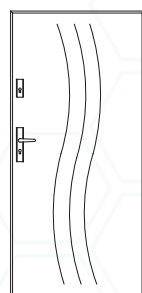

T49

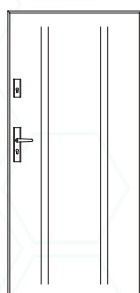

T50

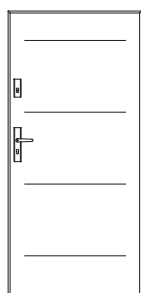

T51

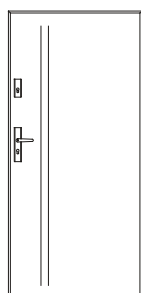

T52

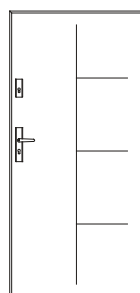

T53

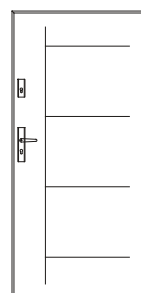

T54

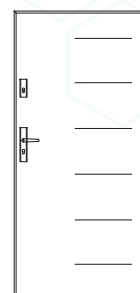

T55

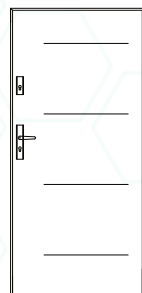

T58

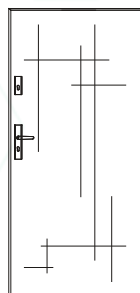

T59

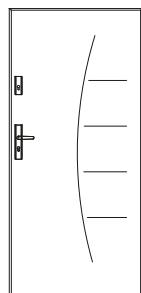

T60

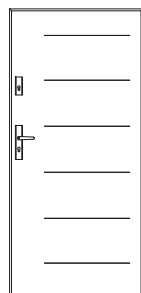

T61

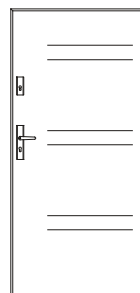

T62

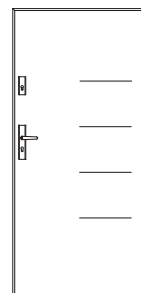

T63

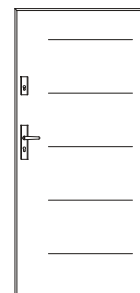

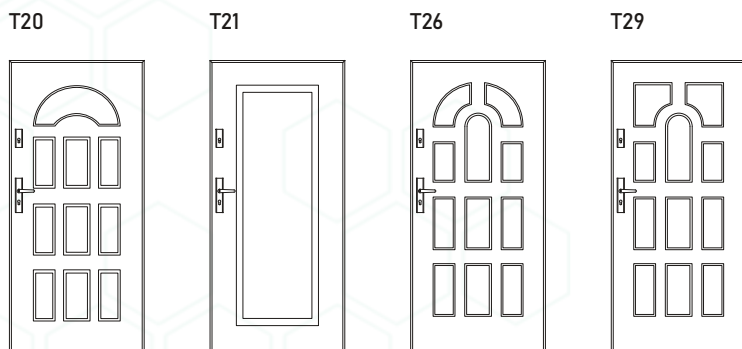

INFORMACJE TECHNICZNE | MODELE DRZWI Z APLIKACJAMI

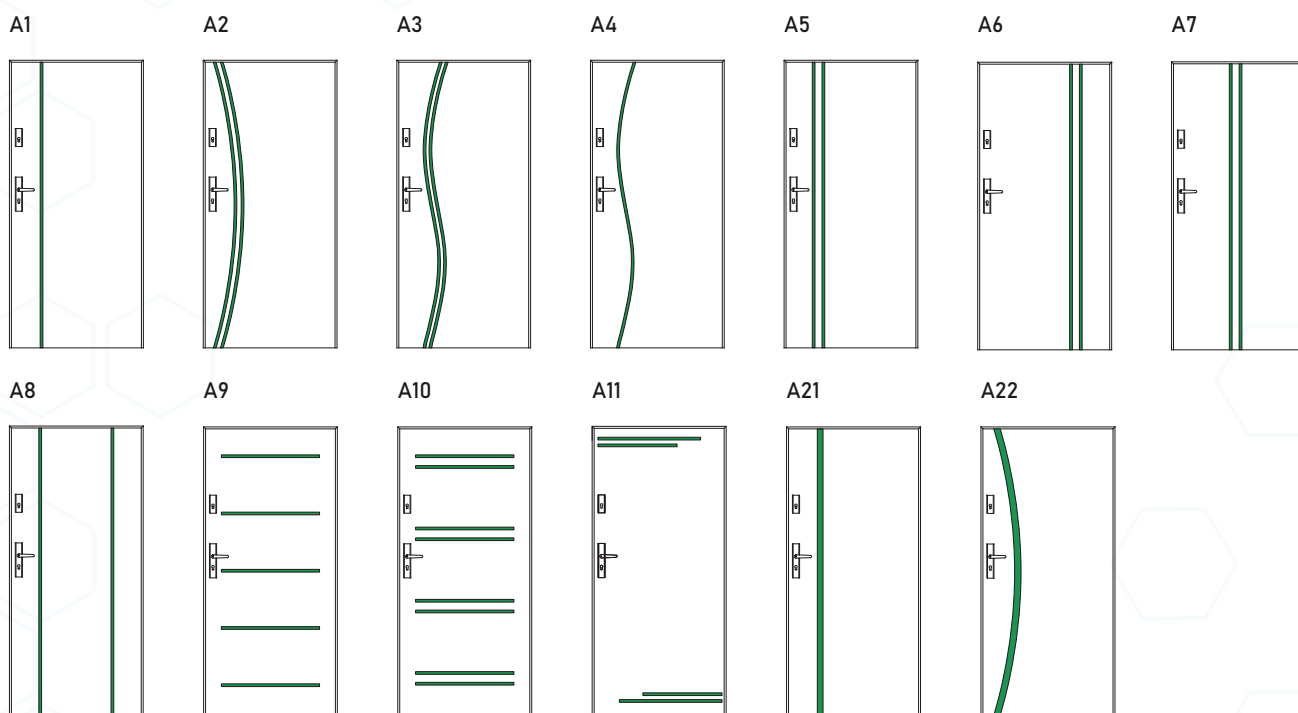

INFORMACJE TECHNICZNE | MODELE DRZWI Z PRZESZKLENIAMI

RAMKI PVC

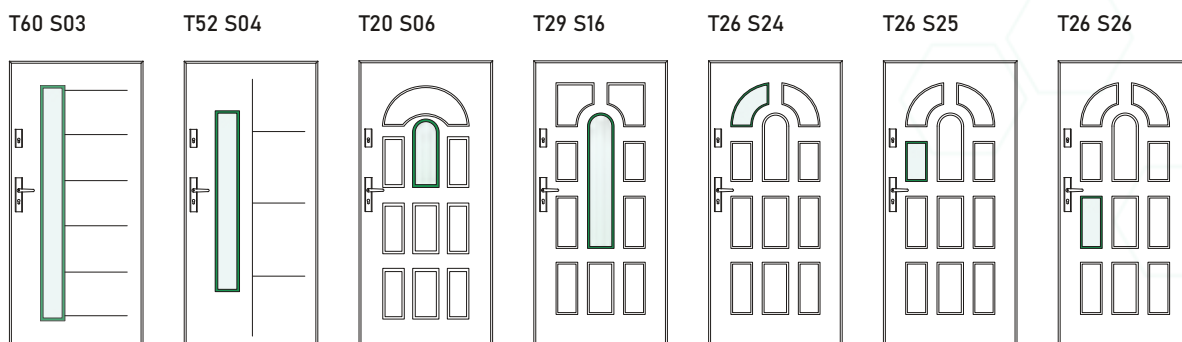

RAMKI INOX / CZARNE

T50 S29

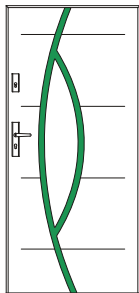

T01 S30

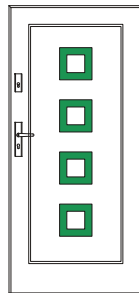

T01 S31

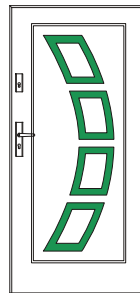

T01 S32

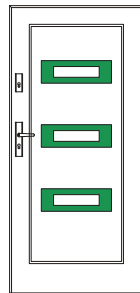

T01 S33

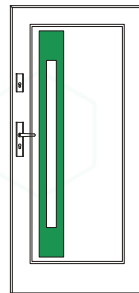

T61 S33

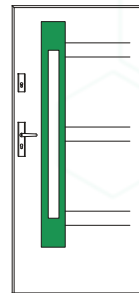

T01 S34

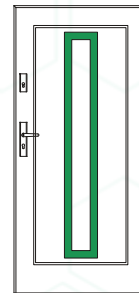

T49 S34

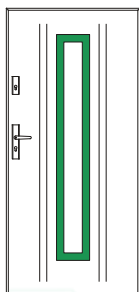

T52 S34

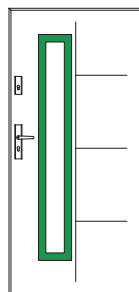

T63 S34

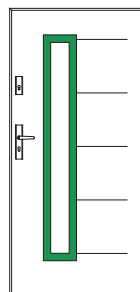

G S35

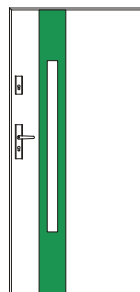

G S36

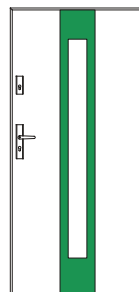

T41 S36

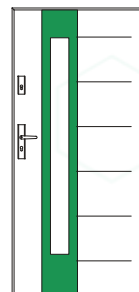

T41 S37

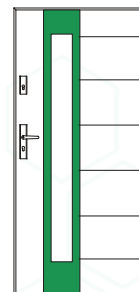

T01 S38



T01 S39

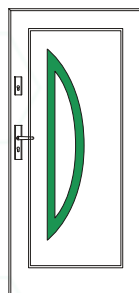

T42 S40

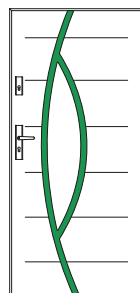

T01 S41

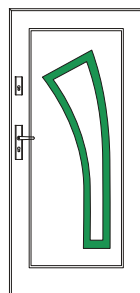

T44 S42

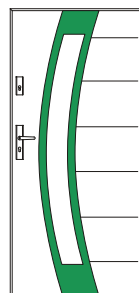

T41 S43

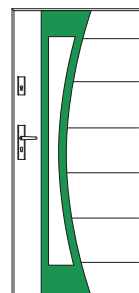

T59 S43

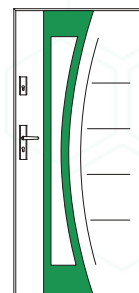

T42 S44

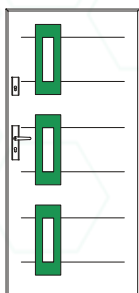

T41 S45

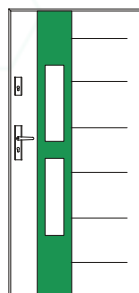

T01 S46

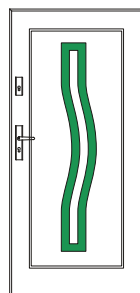

T01 S47

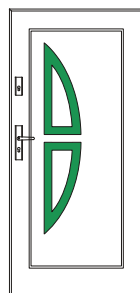

G S48

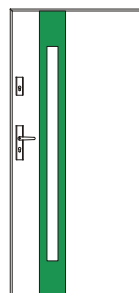

G S49

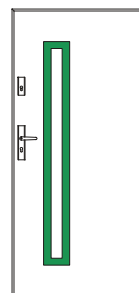

G S51

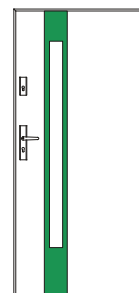

RAMKI INOX / CZARNE ZLICOWANE

T60 S50

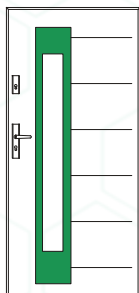

G S53

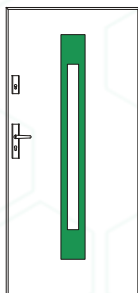

T62 S53

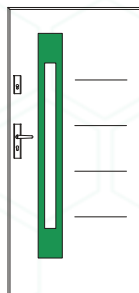

G S54

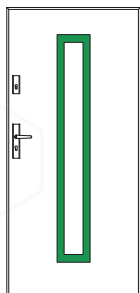

RAMKI INOX / CZARNE WĄSKIE

T53 S60

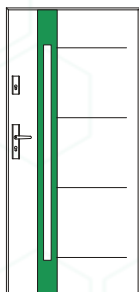

T41 S61

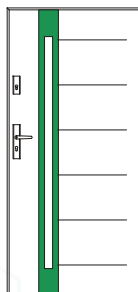

T54 S61

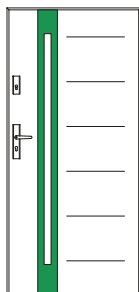

T49 S62

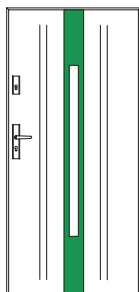

RAMKA INOX / CZARNA WĄSKA ZLICOWANA

T48 S70

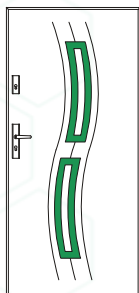

S33

A46 WĄSKA

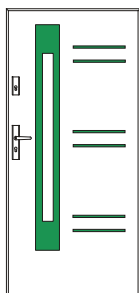

S36

A41 SZEROKA

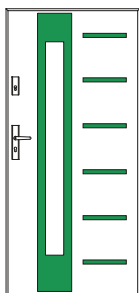

S60

A53 WĄSKA

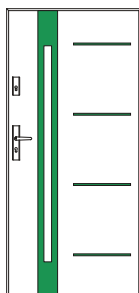

S62

A49 WĄSKA

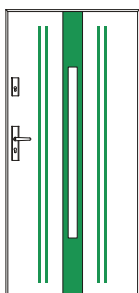

T60 S80

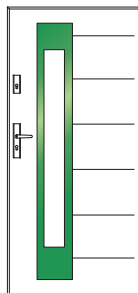

G S80

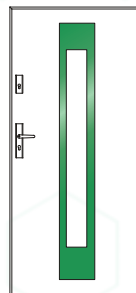

T55 S81

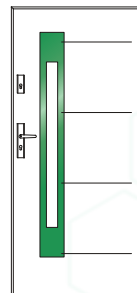

G S81

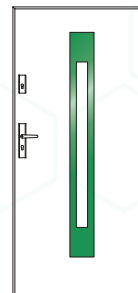

INFORMACJE TECHNICZNE | MODELE DRZWI Z PRZESZKLENIAMI BEZPIECZNYMI P4
PRZY OPCJONALNYM WYKONANIU DRZWI 72 i 85 MM W KLASIE BEZPIECZEŃSTWA RC2

T01 S33-P4

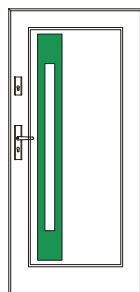

T61 S33-P4

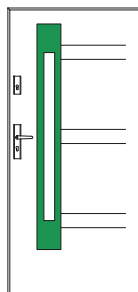

T01 S34-P4

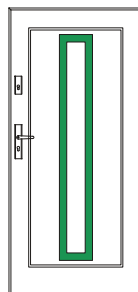

T49 S34-P4

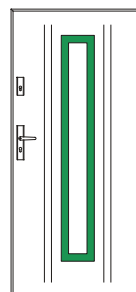

T52 S34-P4

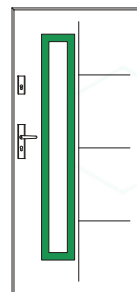

T63 S34-P4

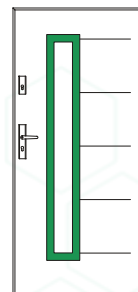

G S35-P4

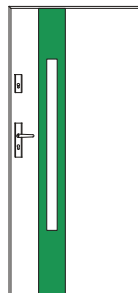

G S36-P4

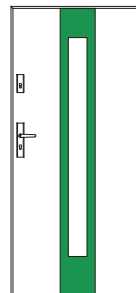

T41 S36-P4

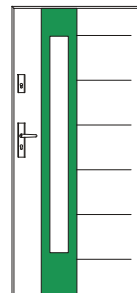

T41 S37-P4

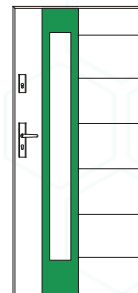

T53 S60-P4

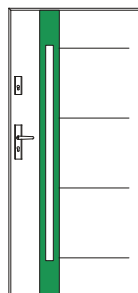

T41 S61-P4

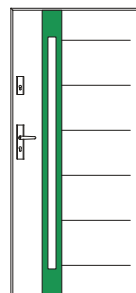

T54 S61-P4

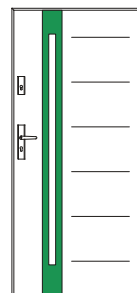

T49 S62-P4

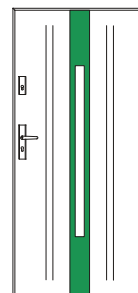



Stalprodukt

ZAMOŚĆ Sp. z o.o.



STALPRODUKT - ZAMOŚĆ SPÓŁKA Z O.O.

ul. Kilińskiego 86 | 22-400 Zamość | Polska
tel.: +48 84 639 34 41 | fax: +48 84 639 24 42
NIP: 922 21 91 790 | KRS: 0000101449

Sąd Rejonowy Lublin-Wschód w Lublinie z siedzibą w Świdniku
VI Wydział Gospodarczy Krajowego Rejestru Sądowego

SEKRETARIAT

tel.: +48 84 639 34 41
e-mail: sekretariat@futryna.com.pl

DZIAŁ SPRZEDAŻY STOLARKI

tel.: +48 84 639 34 41 wew. 45, 46, 47, 86 | +48 84 638 98 85
e-mail: zapytania@futryna.com.pl

DZIAŁ SPRZEDAŻY STALI

tel.: +48 84 638 97 84 | +48 608 517 789
e-mail: stal@futryna.com.pl

DZIAŁ EKSPORTU

tel.: +48 84 638 97 81
e-mail: export@futryna.com.pl

POLSKA TECHNIKA ZABEZPIECZEŃ SPÓŁKA Z O.O. | SPÓŁKA ZALEŻNA

ul. Sasankowa 8 | 05-070 Sulejówek
tel.: +48 22 813 03 03 | +48 601 780 333
e-mail: ptz@ptz.pl