



**Stalprodukt**

ZAMOŚĆ Sp. z o.o. 1997-2022

**25 LAT PASJI  
TWORZENIA**









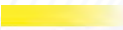

DRZWI I BRAMY

---

**KATALOG  
PRODUKTÓW  
2022**

EDYCJA MARZEC 2022

## SPIS TREŚCI:

	<b>NOWOŚCI</b>	<b>3</b>
	<b>DRZWI ZEWNĘTRZNE</b>	<b>11</b>
	BUDOWA	11
	PRZESZKLONE	25
	PRZESZKLONE Z APLIKACJAMI	49
	Z APLIKACJAMI	59
	PEŁNE	63
	<b>DRZWI ZEWNĘTRZNE DWUSKRZYDŁOWE</b>	<b>75</b>
	<b>DRZWI ZEWNĘTRZNE Z NAŚWIETLAMI</b>	<b>79</b>
	<b>DRZWI ANTYWŁAMANIOWE</b>	<b>87</b>
	BUDOWA	87
	Z TŁOCZENIAMI	99
	Z APLIKACJAMI	111
	<b>DRZWI TECHNICZNE</b>	<b>115</b>
	BUDOWA	115
	<b>BRAMY SEGMENTOWE GARAŻOWE</b>	<b>121</b>
	<b>BRAMY SEGMENTOWE PRZEMYSŁOWE</b>	<b>133</b>
	<b>STOLARKA ALUMINIOWA</b>	<b>143</b>
	<b>INFORMACJE TECHNICZNE</b>	<b>147</b>

W poszczególnych działach katalogu prezentujemy wizualizacje wybranych modeli, pełna lista wzorów tłoczeń, przeszkleń i aplikacji znajduje się w katalogu na stronach 168-171 oraz w konfiguratorze [www.futryna24.pl](http://www.futryna24.pl)

---

### Informacje ogólne

- Cennik obowiązuje od 1 marca 2022 roku - wszystkie dotychczasowe cenniki tracą ważność
- Wszelkie informacje zawarte w katalogu nie stanowią oferty w rozumieniu Kodeksu Cywilnego i są publikowane wyłącznie do celów informacyjnych bez żadnej odpowiedzialności
- Rysunki zamieszczone w katalogu są jedynie rysunkami poglądowymi
- Przedstawione kolory i wzory mogą różnić się od rzeczywistych
- Kolory z palety RAL dostępne są na specjalne zamówienie
- Zamówienie niestandardowe wydłuża czas realizacji i zwiększa cenę produktu
- Producent zastrzega sobie prawo do wprowadzania bez uprzedzeń zmian parametrów technicznych oraz wyposażenia w produkowanych wyrobach
- Deklarowane parametry współczynników Ud dotyczą wymiarów referencyjnych
- Wszelkie prawa zastrzeżone © Stalprodukt-Zamość Spółka z o.o.

# NOWOŚCI

---



CZyste Powietrze to ogólnopolski program, którego celem jest poprawa jakości powietrza oraz zmniejszenie emisji gazów cieplarnianych poprzez wymianę źródeł ciepła i poprawę efektywności energetycznej domów jednorodzinnych.

Tabela zamieszczona poniżej zawiera zestawienie modeli drzwi produkowanych przez Stalprodukt-Zamość, które spełniają wymagania techniczne określone w tym programie.

NAZWA	GRUBOŚĆ	WYPEŁNIENIE	PRZESZKLLENIE	OŚCIEŻNICA	PRÓG	ROZMIAR	Ud W/(m <sup>2</sup> xK)
MASTER THERM	101 mm	PIANA POLIURETANOWA	PEŁNE	STALOWO-DREWNIANA	ALUMINIOWY	1000	0,63
						900	0,65
						800	0,68
MASTER THERM	101 mm	PIANA POLIURETANOWA	PRZESZKLONE	STALOWO-DREWNIANA	ALUMINIOWY	1000	0,70
						900	0,73
						800	0,76
85 PREMIUM PLUS 85 PREMIUM H PLUS	85 mm	PIANA POLIURETANOWA	PEŁNE	STALOWO-DREWNIANA	ALUMINIOWY	WYM. REF.	0,91
85 PREMIUM PLUS 85 PREMIUM H PLUS	85 mm	PIANA POLIURETANOWA	PRZESZKLONE	STALOWO-DREWNIANA	ALUMINIOWY	WYM. REF.	1,0
85 PREMIUM	85 mm	PIANA POLIURETANOWA	PEŁNE	STALOWA	STALOWY	WYM. REF.	1,1
85 PREMIUM	85 mm	PIANA POLIURETANOWA	PRZESZKLONE	STALOWA	STALOWY	WYM. REF.	1,3
85 STANDARD	85 mm	POLISTYREN SPIENIONY	PEŁNE	STALOWA	STALOWY	WYM. REF.	1,2
85 STANDARD	85 mm	POLISTYREN SPIENIONY	PRZESZKLONE	STALOWA	STALOWY	WYM. REF.	1,3
72 PREMIUM PLUS 72 PREMIUM H PLUS	72 mm	PIANA POLIURETANOWA	PEŁNE	STALOWO-DREWNIANA	ALUMINIOWY	WYM. REF.	1,0
72 PREMIUM PLUS 72 PREMIUM H PLUS	72 mm	PIANA POLIURETANOWA	PRZESZKLONE PVC/INOX	STALOWO-DREWNIANA	ALUMINIOWY	WYM. REF.	1,2
72 PREMIUM	72 mm	PIANA POLIURETANOWA	PEŁNE	STALOWA	STALOWY	WYM. REF.	1,2
72 PREMIUM	72 mm	PIANA POLIURETANOWA	PRZESZKLONE	STALOWA	STALOWY	WYM. REF.	1,3
72 STANDARD	72 mm	POLISTYREN SPIENIONY	PEŁNE	STALOWA	STALOWY	WYM. REF.	1,3
55 PREMIUM PLUS	55 mm	PIANA POLIURETANOWA	PEŁNE	STALOWO-DREWNIANA	ALUMINIOWY	WYM. REF.	1,2
55 PREMIUM	55 mm	PIANA POLIURETANOWA	PEŁNE	STALOWA	STALOWY	WYM. REF.	1,2

NAZWA	GRUBOŚĆ	WYPEŁNIENIE	PRZESZKLENIE	OŚCIEŻNICA	PRÓG	ROZMIAR	Ud W/(m <sup>2</sup> xK)
POZOSTAŁE OPCJE WYKONANIA	85 mm	PIANA POLIURETANOWA	PEŁNE	ALUMINIOWA	ALUMINIOWY	WYM. REF.	0,85
	85 mm	PIANA POLIURETANOWA	PRZESZKŁONE	ALUMINIOWA	ALUMINIOWY	WYM. REF.	0,96
	85 mm	POLISTYREN SPIENIONY	PEŁNE	ALUMINIOWA	ALUMINIOWY	WYM. REF.	0,93
	85 mm	POLISTYREN SPIENIONY	PRZESZKŁONE	ALUMINIOWA	ALUMINIOWY	WYM. REF.	1,0
	72 mm	PIANA POLIURETANOWA	PEŁNE	STALOWO-DREWNIANA	STALOWY	WYM. REF.	1,0
	72 mm	PIANA POLIURETANOWA	PEŁNE	ALUMINIOWA	STALOWY	WYM. REF.	1,1
	72 mm	POLISTYREN SPIENIONY	PEŁNE	STALOWO-DREWNIANA	ALUMINIOWY	WYM. REF.	1,1
	72 mm	POLISTYREN SPIENIONY	PEŁNE	ALUMINIOWA	STALOWY	WYM. REF.	1,2
	72 mm	PIANA POLIURETANOWA	PRZESZKŁONE	STALOWO-DREWNIANA	STALOWY	WYM. REF.	1,3
	72 mm	PIANA POLIURETANOWA	PRZESZKŁONE	ALUMINIOWA	STALOWY	WYM. REF.	1,3
	72 mm	POLISTYREN SPIENIONY	PRZESZKŁONE PVC	STALOWO-DREWNIANA	ALUMINIOWY	WYM. REF.	1,3
	55 mm	PIANA POLIURETANOWA	PEŁNE	ALUMINIOWA	STALOWY	WYM. REF.	1,1
	55 mm	PIANA POLIURETANOWA	PEŁNE	STALOWO-DREWNIANA	STALOWY	WYM. REF.	1,1
	55 mm	POLISTYREN SPIENIONY	PEŁNE	STALOWO-DREWNIANA	STALOWY	WYM. REF.	1,3

Nowość w ofercie Stalprodukt-Zamość - **drzwi energooszczędne** o grubości 85 mm wykonywane są w następujących konfiguracjach:

### ■ 85 Premium H Plus z zamkiem listwowym firmy MACO.

Unikatowy zamek wyposażony w trzy języki z cichą zapadką pozwala na zachowanie równomiernego nacisku na uszczelkę tak od strony zawiasowej, jak i zamkowej, likwidując potencjalne przedmuchy przy zachowaniu maksymalnego bezpieczeństwa i komfortu użytkowania - po zakluczeniu drzwi zapadki blokują się działając jak rygle.

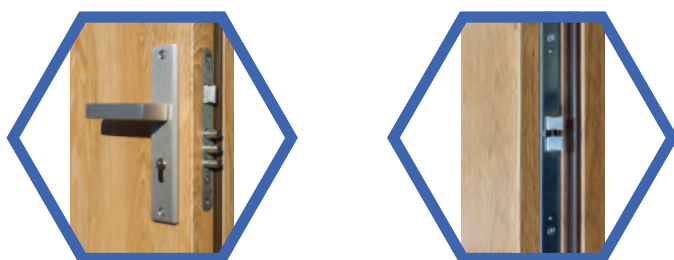

Wypełnienie pianą poliuretanową oraz zastosowanie ościeżnicy stalowo-drewnianej wyposażonej w nowy, wzmocniony - dwutrzpieniowy zawias 3D, a także progu aluminiowego pozwalają uzyskać doskonałe parametry cieplne **Ud od 0,89 W/(m<sup>2</sup>\*K)** dla drzwi pełnych.

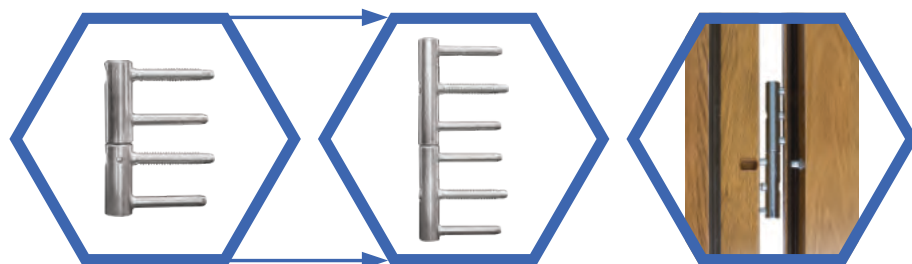

- 85 Premium Plus
- 85 Premium
- 85 Standard

Budowa oraz wyposażenie drzwi i opcje wykonania zostały szczegółowo opisane na stronach 13-16.

Drzwi o grubości 85 mm wykonywane są w kolorach:

Biały, Dąb Turner, Winchester, Żółty Dąb, Ciemny Orzech, Dąb Bagienny, Antracyt Ciemny, Antracyt Drewnopodobny i występują w rozmiarach 80N - 80E - 90N - 90E.



### Nowe kolory laminatów

Szeroki wybór i bogata gama kolorystyczna laminatów w ofercie Stalprodukt-Zamość zostają uzupełnione o dwa nowe kolory.



Jasnoszary to laminat z delikatną strukturą w kolorystyce zbliżony do RAL7040. Minimalistyczny, uniwersalny kolor doskonale sprawdza się w nowoczesnych wnętrzach często znajdując zastosowanie w budownictwie mieszkaniowym.



Dąb Turner to stalowa odpowiedź na coraz wyraźniej widoczną potrzebę powrotu do kolorystyki zbliżonej do drewna naturalnego. Ciepły odcień i dająca złudzenie usłojenia struktura nadają wnętrzu unikatowego charakteru.

### NOWE OŚCIEŻNICE

#### Fd-25/21P-1 i Fd-25/21P-2

Dwa nowe modele ościeżnicy stalowej laminowanej lub lakierowanej do montażu wewnątrz muru (Fd-25/21P-2) lub narożnego (Fd-25/21P-1) przeznaczone do łączenia z panelem MDF. Nowe ościeżnice znajdują zastosowanie w budownictwie mieszkaniowym i mogą zostać użyte w drzwiach antywłamaniowych o grubości 55 mm. Wycena na indywidualne zapytania.

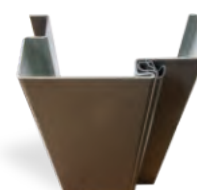
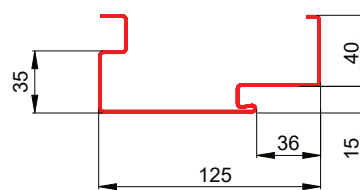
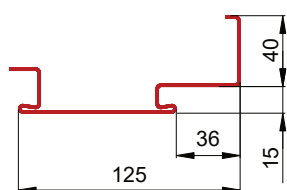

Wśród nowości przewidzianych na 2022 rok prezentujemy Państwu drzwi przeszkłone z dwustronną aplikacją. To propozycja dla tych klientów, którzy cenią sobie unikatową stylistykę podkreślającą indywidualne upodobania właścicieli.

Zachęcamy do zapoznania się z propozycjami w wersji INOX i czarnej.





## DOSTĘPNE KOLORY OKLEIN

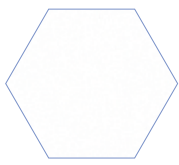

BIAŁY

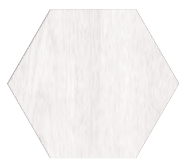

BIAŁY  
DREWNOPODOBNY



JASNOSZARY

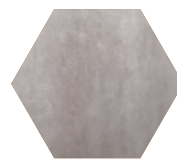

BETON

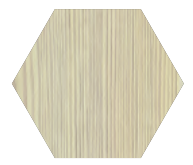

DĄB BIELONY



DĄB SONOMA

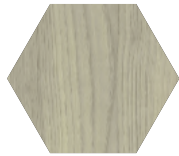

DĄB SHEFFIELD



DĄB TURNER



WINCHESTER

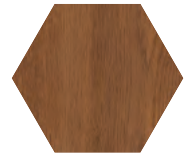

ZŁOTY DĄB

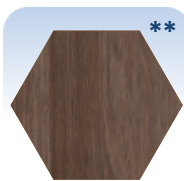

DĄB SZARY

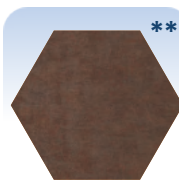

CORTEN



CIEMNY ORZECH



DĄB RUSTICAL



HORIZONTAL



CIEMNY MAHOŃ



DĄB BAGIENNY



WENGE



ANTRACYT CIEMNY

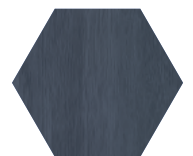

ANTRACYT  
DREWNOPODOBNY



CZARNY  
DREWNOPODOBNY

\*\* KOLORY DOSTĘPNE DO WYCZERPANIA ZAPASÓW

## OKREŚLANIE KIERUNKU OTWIERANIA DRZWI

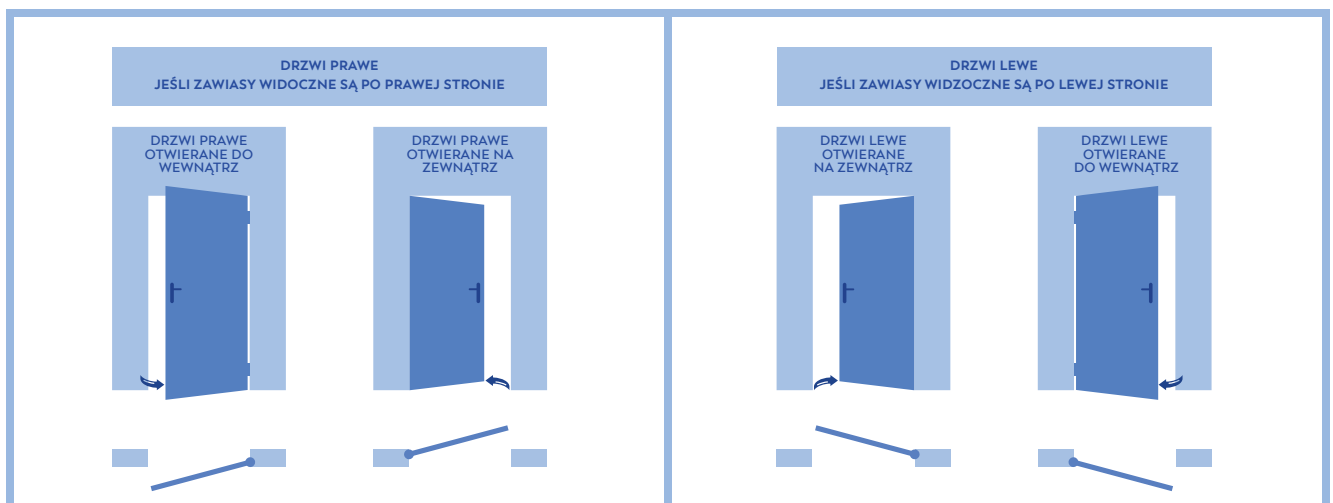



# DRZWI ZEWNĘTRZNE

---



---

**BUDOWA**

# 101 MASTER THERM



Ud od 0,63 W/(m<sup>2</sup>·K)

DRZWI PEŁNE



Ud od 0,70 W/(m<sup>2</sup>·K)

DRZWI PRZESZKLONE



Rw = 30 dB

WSKAŹNIK IZOLACYJNOŚCI AKUSTYCZNEJ



SKRZYDŁO O GRUBOŚCI 101 MM Z CZTEROSTRONNĄ PRZYLGĄ, KTÓREGO KONSTRUKCJA OPARTA JEST NA PEŁNYM DREWNIANYM RAMIAKU, WYKONANE Z OCYNKOWANEJ BLACHY LAMINOWANEJ O GRUBOŚCI 0,6 MM, WYPEŁNIONE PIANĄ POLIURETANOWĄ, WYPOSAŻONE W DWIE USZCZELKI

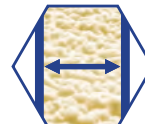

CZTERY BOLCE ANTYWYWAŻENIOWE PO STRONIE ZAWIASOWEJ DRZWI



TRZY ZAWIASY 3D Z OSŁONKAMI REGULOWANE W TRZECH PŁASZCZYZNACH



WIELOPUNKTOWY ZAMEK LISTWOWY HAKOWO-BOLCOWY Z CICHĄ ZAPADKĄ

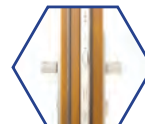

TRZY ZACZEPY ZAMKA LISTWOWEGO Z REGULOWANYM DOCISKIEM

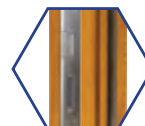

OŚCIEŻNICA STALOWO-DREWNIANA SKŁADAJĄCA SIĘ Z BLACHY OCYNKOWANEJ O GRUBOŚCI 0,6 MM ORAZ KLEJONKI SOSNOWEJ, LAMINOWANA W KOLORZE SKRZYDŁA, WYPOSAŻONA W USZCZELKĘ

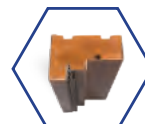

ZINTEGROWANY Z OŚCIEŻNICĄ PRÓG ALUMINIOWY Z PRZEKŁADKĄ TERMICZNĄ

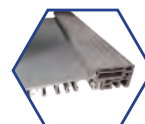

KLAMKA STP-H



GAŁKO-WKŁADKA



## OPCJE WYKONANIA ZA DOPŁATĄ



ATESTOWANA WKŁADKA W KL. B



BEZPIECZEŃSTWO KLASA RC2 I DLA DRZWI PEŁNYCH

## 85 PREMIUM H PLUS

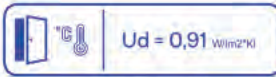
Ud = 0,91 W/m<sup>2</sup>\*Kl

DRZWI PEŁNE

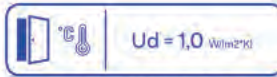
Ud = 1,0 W/m<sup>2</sup>\*Kl

DRZWI PRZESZKLONE



Rw = 30 dB

WSKAŹNIK IZOLACYJNOŚCI AKUSTYCZNEJ



DRZWI POD WYMIAR



SKRZYDŁO O GRUBOŚCI 85 MM Z TRÓJSTRONNĄ PRZYLGĄ, WYKONANE Z OCYNKOWANEJ BLACHY LAMINOWANEJ O GRUBOŚCI 0,6 MM, WYPEŁNIONE PIANĄ POLIURETANOWĄ, WYPOSAŻONE W USZCZELKĘ



TRZY BOLCE ANTYWYWAŻENIOWE PO STRONIE ZAWIASOWEJ DRZWI



TRZY ZAWIASY 3D WZMACNIANE, DWUTRZPIENIOWE, Z OSŁONKAMI REGULOWANE W TRZECH PŁASZCZYZNACH



WIELOPUNKTOWY ZAMEK LISTWOWY MACO WYPOSAŻONY W TRZY JĘZYKI Z CICHĄ ZAPADKĄ



TRZY ZACZEPY ZAMKA LISTWOWEGO Z REGULOWANYM DOCISKIEM



OŚCIEŻNICA STALOWO-DREWNIANA SKŁADAJĄCA SIĘ Z BLACHY OCYNKOWANEJ O GRUBOŚCI 0,6 - 1,2 MM ORAZ KLEJONKI SOSNOWEJ, LAMINOWANA W KOLORZE SKRZYDŁA, WYPOSAŻONA W USZCZELKĘ

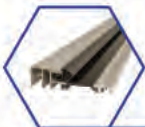

ZINTEGROWANY Z OŚCIEŻNICĄ PRÓG ALUMINIOWY Z PRZEKŁADKĄ TERMICZNĄ



KLAMKA STP-H



GAŁKO-WKŁADKA



## 85 PREMIUM PLUS



Ud = 0,91 W/(m<sup>2</sup>\*K)

DRZWI PEŁNE



Ud = 1,0 W/(m<sup>2</sup>\*K)

DRZWI PRZESZKLONE



Rw = 30 dB

WSKAŹNIK IZOLACYJNOŚCI AKUSTYCZNEJ



DRZWI POD WYMIAR



SKRZYDŁO O GRUBOŚCI 85 MM Z TRÓJSTRONNĄ PRZYLGĄ, WYKONANE Z OCYNKOWANEJ BLACHY LAMINOWANEJ O GRUBOŚCI 0,6 MM, WYPEŁNIONE PIANĄ POLIURETANOWĄ, WYPOSAŻONE W USZCZELKĘ

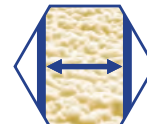

TRZY BOLCE ANTYWYWAŻENIOWE PO STRONIE ZAWIASOWEJ DRZWI



TRZY ZAWIASY 3D WZMACNIANE, DWUTRZPIENIOWE, Z OSŁONKAMI REGULOWANE W TRZECH PŁASZCZYZNACH



TRZYRYGŁOWY ZAMEK GÓRNY



TRZYRYGŁOWY ZAMEK GŁÓWNY



ZACZEPY ZAMKA Z REGULOWANYM DOCISKIEM



OŚCIEŻNICA STALOWO-DREWNIANA SKŁADAJĄCA SIĘ Z BLACHY OCYNKOWANEJ O GRUBOŚCI 0,6 - 1,2 MM ORAZ KLEJONKI SOSNOWEJ, LAMINOWANA W KOLORZE SKRZYDŁA, WYPOSAŻONA W USZCZELKĘ



ZINTEGROWANY Z OŚCIEŻNICĄ PRÓG ALUMINIOWY Z PRZEKŁADKĄ TERMICZNĄ

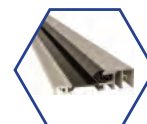

KLAMKA STP-H



WKŁADKA I GAŁKO-WKŁADKA



Ud = 1,1 W/(m<sup>2</sup>\*K)

DRZWI PEŁNE

Ud = 1,3 W/(m<sup>2</sup>\*K)

DRZWI PRZESZKLONE

DRZWI POD  
WYMIAR

Rw = 30 dB

WSKAŹNIK IZOLACYJNOŚCI AKUSTYCZNEJ



SKRZYDŁO O GRUBOŚCI 85 MM Z TRÓJSTRONNĄ PRZYLGĄ,  
WYKONANE Z OCYNKOWANEJ BLACHY LAMINOWANEJ O GRUBOŚCI 0,6 MM,  
WYPEŁNIONE PIANĄ POLIURETANOWĄ,  
WYPOSAŻONE W USZCZELKĘ



TRZY BOLCE ANTYWYWAŻENIOWE  
PO STRONIE ZAWIASOWEJ DRZWI



TRZY ZAWIASY TRÓJDZIELNE Z5



TRZYRYGLOWY ZAMEK GÓRNY



TRZYRYGLOWY ZAMEK GŁÓWNY



ZACZEPY ZAMKA Z REGULOWANYM DOCISKIEM



OŚCIEŻNICA STALOWA  
WYKONANA Z BLACHY OCYNKOWANEJ O GRUBOŚCI 1,2 MM,  
LAMINOWANA W KOLORZE SKRZYDŁA,  
WYPOSAŻONA W USZCZELKĘ

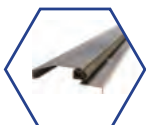

ZINTEGROWANY Z OŚCIEŻNICĄ PRÓG STALOWY Z USZCZELKĄ



KLAMKA STP-H



WKŁADKA I GAŁKO-WKŁADKA



## DOSTĘPNE MODELE OŚCIEŻNIC

W STANDARDZIE



FD-25/21/B

ZA DOPŁATĄ

ALUMINIOWA  
Z PRZEKŁADKĄ TERMICZNĄSTALOWO-DREWNIANA  
Z ZAWIASEM 3D

# 85 STANDARD



Ud = 1,2 W/(m<sup>2</sup>·K)

DRZWI PEŁNE



Ud = 1,3 W/(m<sup>2</sup>·K)

DRZWI PRZESZKLONE



Rw = 30 dB

WSKAŹNIK IZOLACYJNOŚCI AKUSTYCZNEJ



DRZWI POD WYMIAR



SKRZYDŁO O GRUBOŚCI 85 MM Z TRÓJSTRONNĄ PRZYLGĄ, WYKONANE Z OCYNKOWANEJ BLACHY LAMINOWANEJ O GRUBOŚCI 0,6 MM, WYPEŁNIONE POLISTYRENEM SPIENIONYM (STYROPIANEM), WYPOSAŻONE W USZCZELKĘ

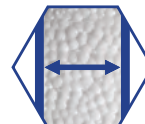

TRZY BOLCE ANTYWYWAŻENIOWE PO STRONIE ZAWIASOWEJ DRZWI



TRZY ZAWIASY TRÓJDZIELNE Z5



TRZYRYGŁOWY ZAMEK GÓRNY



TRZYRYGŁOWY ZAMEK GŁÓWNY



ZACZEPY ZAMKA Z REGULOWANYM DOCISKIEM



OŚCIEŻNICA STALOWA WYKONANA Z BLACHY OCYNKOWANEJ O GRUBOŚCI 1,2 MM, LAMINOWANA W KOLORZE SKRZYDŁA, WYPOSAŻONA W USZCZELKĘ



ZINTEGROWANY Z OŚCIEŻNICĄ PRÓG STALOWY Z USZCZELKĄ

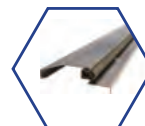

KLAMKA STP-H



WKŁADKA I GAŁKO-WKŁADKA



## DOSTĘPNE MODELE OŚCIEŻNIC

W STANDARDZIE



FD-25/21/B

ZA DOPLATĄ



ALUMINIOWA Z PRZEKŁADKĄ TERMICZNĄ



STALOWO-DREWNIANA Z ZAWIASEM 3D



## 72 PREMIUM H PLUS

Ud = 1,0 W/(m<sup>2</sup>·K)

DRZWI PEŁNE

Ud = 1,2 W/(m<sup>2</sup>·K)

DRZWI PRZESZKLONE



Rw = 30 dB

WSKAŹNIK IZOLACYJNOŚCI AKUSTYCZNEJ



DRZWI POD WYMIAR



SKRZYDŁO O GRUBOŚCI 72 MM Z TRÓJSTRONNĄ PRZYLGĄ, WYKONANE Z OCYNKOWANEJ BLACHY LAMINOWANEJ O GRUBOŚCI 0,6 MM, WYPEŁNIONE PIANĄ POLIURETANOWĄ, WYPOSAŻONE W USZCZELKĘ



TRZY BOLCE ANTYWYWAŻENIOWE PO STRONIE ZAWIASOWEJ DRZWI



TRZY ZAWIASY 3D Z OSŁONKAMI REGULOWANE W TRZECH PŁASZCZYZNACH



WIELOPUNKTOWY ZAMEK LISTWOWO-HAKOWY WINKHAUS



ZACZEP ZAMKA LISTWOWEGO Z REGULOWANYM DOCISKIEM



OŚCIEŻNICA STALOWO-DREWNIANA SKŁADAJĄCA SIĘ Z BLACHY OCYNKOWANEJ O GRUBOŚCI 0,6 - 1,2 MM ORAZ KLEJONKI SOSNOWEJ, LAMINOWANA W KOLORZE SKRZYDŁA, WYPOSAŻONA W USZCZELKĘ

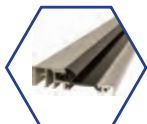

ZINTEGROWANY Z OŚCIEŻNICĄ PRÓG ALUMINIOWY Z PRZEKŁADKĄ TERMICZNĄ



KLAMKA STP-H



GAŁKO-WKŁADKA



## 72 PREMIUM PLUS



Ud = 1,0 W/(m<sup>2</sup>K)

DRZWI PEŁNE



Ud = 1,2 W/(m<sup>2</sup>K)

DRZWI PRZESZKLONE



Rw = 30 dB

WSKAŹNIK IZOLACYJNOŚCI AKUSTYCZNEJ



DRZWI POD WYMIAR



SKRZYDŁO O GRUBOŚCI 72 MM Z TRÓJSTRONNĄ PRZYLGĄ, WYKONANE Z OCYNKOWANEJ BLACHY LAMINOWANEJ O GRUBOŚCI 0,6 MM, WYPEŁNIONE PIANĄ POLIURETANOWĄ, WYPOSAŻONE W USZCZELKĘ

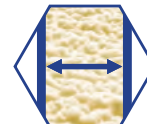

TRZY BOLCE ANTYWYWAŻENIOWE PO STRONIE ZAWIASOWEJ DRZWI



TRZY ZAWIASY 3D Z OSŁONKAMI REGULOWANE W TRZECH PŁASZCZYZNACH



TRZYRYGLOWY ZAMEK GÓRNY



TRZYRYGLOWY ZAMEK GŁÓWNY



ZACZEP ZAMKA Z REGULOWANYM DOCISKIEM



OŚCIEŻNICA STALOWO-DREWNIANA SKŁADAJĄCA SIĘ Z BLACHY OCYNKOWANEJ O GRUBOŚCI 0,6 - 1,2 MM ORAZ KLEJONKI SOSNOWEJ, LAMINOWANA W KOLORZE SKRZYDŁA, WYPOSAŻONA W USZCZELKĘ



ZINTEGROWANY Z OŚCIEŻNICĄ PRÓG ALUMINIOWY Z PRZEKŁADKĄ TERMICZNĄ

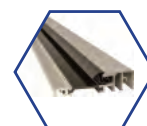

KLAMKA STP-H



WKŁADKA I GAŁKO-WKŁADKA W SYSTEMIE JEDNEGO KLUCZA



Ud = 1,2 W/(m<sup>2</sup>·K)

DRZWI PEŁNE

Ud = 1,3 W/(m<sup>2</sup>·K)

DRZWI PRZESZKLONE

DRZWI POD  
WYMIAR

Rw = 30 dB

WSKAŹNIK IZOLACYJNOŚCI AKUSTYCZNEJ



SKRZYDŁO O GRUBOŚCI 72 MM Z TRÓJSTRONNĄ PRZYLGĄ,  
WYKONANE Z OCYNKOWANEJ BLACHY LAMINOWANEJ O GRUBOŚCI 0,6 MM,  
WYPEŁNIONE PIANĄ POLIURETANOWĄ,  
WYPOSAŻONE W USZCZELKĘ



TRZY BOLCE ANTYWYWAŻENIOWE  
PO STRONIE ZAWIASOWEJ DRZWI



TRZY ZAWIASY TRÓJDZIELNE Z5



TRZYRYGLOWY ZAMEK GÓRNY



TRZYRYGLOWY ZAMEK GŁÓWNY



ZACZEP ZAMKA Z REGULOWANYM DOCISKIEM



OŚCIEŻNICA STALOWA  
WYKONANA Z BLACHY OCYNKOWANEJ O GRUBOŚCI 1,2 MM,  
LAMINOWANA W KOLORZE SKRZYDŁA,  
WYPOSAŻONA W USZCZELKĘ

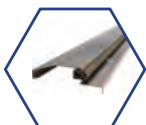

ZINTEGROWANY Z OŚCIEŻNICĄ PRÓG STALOWY Z USZCZELKĄ



KLAMKA STP-H



WKŁADKA I GAŁKO-WKŁADKA  
W SYSTEMIE JEDNEGO KLUCZA



## DOSTĘPNE MODELE OŚCIEŻNIC

W STANDARDZIE



FD-25/12



FD-25/21/B

ZA DOPLATĄ

ALUMINIOWA  
Z PRZEKŁADKĄ TERMICZNĄSTALOWO-DREWNIANA  
Z ZAWIASEM 3DFD-25/12 +  
MASKOWNICA

72 STANDARD

 Ud = 1,3 W/(m<sup>2</sup>·K)

DRZWI PEŁNE

 Ud = 1,5 W/(m<sup>2</sup>·K)

DRZWI PRZESZKLONE

 Rw = 30 dB

WSKAŹNIK IZOLACYJNOŚCI AKUSTYCZNEJ

 DRZWI POD WYMIAR

SKRZYDŁO O GRUBOŚCI 72 MM Z TRÓJSTRONNĄ PRZYLGĄ, WYKONANE Z OCYNKOWANEJ BLACHY LAMINOWANEJ O GRUBOŚCI 0,6 MM, WYPEŁNIONE POLISTYRENEM SPIENIONYM (STYROPIANEM), WYPOSAŻONE W USZCZELKĘ

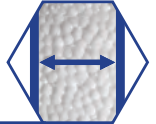

TRZY BOLCE ANTYWYWAŻENIOWE PO STRONIE ZAWIASOWEJ DRZWI



TRZY ZAWIASY TRÓJDZIELNE Z5



TRZYRYGLOWY ZAMEK GÓRNY



TRZYRYGLOWY ZAMEK GŁÓWNY



ZACZEP ZAMKA Z REGULOWANYM DOCISKIEM



OŚCIEŻNICA STALOWA WYKONANA Z BLACHY OCYNKOWANEJ O GRUBOŚCI 1,2 MM, LAMINOWANA W KOLORZE SKRZYDŁA, WYPOSAŻONA W USZCZELKĘ



ZINTEGROWANY Z OŚCIEŻNICĄ PRÓG STALOWY Z USZCZELKĄ

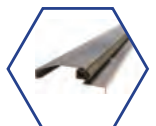

KLAMKA STP-H



WKŁADKA I GAŁKO-WKŁADKA W SYSTEMIE JEDNEGO KLUCZA



DOSTĘPNE MODELE OŚCIEŻNIC

W STANDARDZIE



FD-25/12



FD-25/21/B

ZA DOPLATĄ



ALUMINIOWA Z PRZEKŁADKĄ TERMICZNĄ



STALOWO-DREWNIANA Z ZAWIASEM 3D



FD-25/12 + MASKOWNICA

Ud = 1,2 W/(m<sup>2</sup>\*K)

DRZWI PEŁNE

Ud = 1,5 W/(m<sup>2</sup>\*K)

DRZWI PRZESZKLONE

DRZWI POD  
WYMIAR

Rw = 27 dB

WSKAŹNIK IZOLACYJNOŚCI AKUSTYCZNEJ

## 55 PREMIUM PLUS



SKRZYDŁO O GRUBOŚCI 55 MM Z TRÓJSTRONNĄ PRZYLGĄ,  
WYKONANE Z OCYNKOWANEJ BLACHY LAMINOWANEJ O GRUBOŚCI 0,6 MM,  
WYPEŁNIONE PIANĄ POLIURETANOWĄ,  
WYPOSAŻONE W USZCZELKĘ



TRZY BOLCE ANTYWYWAŻENIOWE  
PO STRONIE ZAWIASOWEJ DRZWI



TRZY ZAWIASY 3D Z OSŁONKAMI  
REGULOWANE W TRZECH PŁASZCZYZNACH



TRZYRYGLOWY ZAMEK GÓRNY



TRZYRYGLOWY ZAMEK GŁÓWNY



ZACZEP ZAMKA Z REGULOWANYM DOCISKIEM

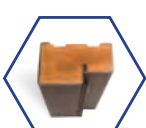

OŚCIEŻNICA STALOWO-DREWNIANA SKŁADAJĄCA SIĘ  
Z BLACHY OCYNKOWANEJ O GRUBOŚCI 0,6 - 1,2 MM  
ORAZ KLEJONKI SOSNOWEJ,  
LAMINOWANA W KOLORZE SKRZYDŁA,  
WYPOSAŻONA W USZCZELKĘ

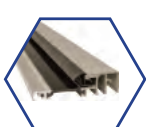

ZINTEGROWANY Z OŚCIEŻNICĄ  
PRÓG ALUMINIOWY Z PRZEKŁADKĄ TERMICZNĄ



KLAMKA STP-H



WKŁADKA I GAŁKO-WKŁADKA W SYSTEMIE JEDNEGO KLUCZA



# 55 PREMIUM

Ud = 1,2 W/(m<sup>2</sup>·K)

DRZWI PEŁNE

Ud = 1,5 W/(m<sup>2</sup>·K)

DRZWI PRZESZKLONE

Rw = 27 dB

WSKAŹNIK IZOLACYJNOŚCI AKUSTYCZNEJ

DRZWI POD WYMIAR

SKRZYDŁO O GRUBOŚCI 55 MM Z TRÓJSTRONNĄ PRZYLGĄ, WYKONANE Z OCYNKOWANEJ BLACHY LAMINOWANEJ O GRUBOŚCI 0,6 MM, WYPEŁNIONE PIANĄ POLIURETANOWĄ, WYPOSAŻONE W USZCZELKĘ

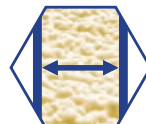

TRZY BOLCE ANTYWYWAŻENIOWE PO STRONIE ZAWIASOWEJ DRZWI



TRZY ZAWIASY TRÓJDZIELNE Z5



TRZYRYGLOWY ZAMEK GÓRNY



TRZYRYGLOWY ZAMEK GŁÓWNY



ZACZEP ZAMKA Z REGULOWANYM DOCISKIEM



OŚCIEŻNICA STALOWA WYKONANA Z BLACHY OCYNKOWANEJ O GRUBOŚCI 1,2 MM, LAMINOWANA W KOLORZE SKRZYDŁA, WYPOSAŻONA W USZCZELKĘ



ZINTEGROWANY Z OŚCIEŻNICĄ PRÓG STALOWY Z USZCZELKĄ

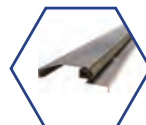

KLAMKA STP-H



WKŁADKA I GAŁKO-WKŁADKA W SYSTEMIE JEDNEGO KLUCZA



## DOSTĘPNE MODELE OŚCIEŻNIC

W STANDARDZIE



FD-25/12



FD-25/21/B



FD-25/21/C

ZA DOPŁATĄ



ALUMINIOWA Z PRZEKŁADKĄ TERMICZNĄ



STALOWO-DREWNIANA Z ZAWIASEM 3D



FD-25/12 + MASKOWNICA

55 STANDARD



Ud = 1,4 W/(m<sup>2</sup>\*K)

DRZWI PEŁNE



Ud = 1,6 W/(m<sup>2</sup>\*K)

DRZWI PRZESZKLONE



DRZWI POD WYMIAR



Rw = 27 dB

WSKAŹNIK IZOLACYJNOŚCI AKUSTYCZNEJ

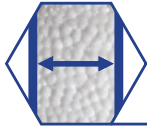

SKRZYDŁO O GRUBOŚCI 55 MM Z TRÓJSTRONNĄ PRZYLGĄ, WYKONANE Z OCYNKOWANEJ BLACHY LAMINOWANEJ O GRUBOŚCI 0,6 MM, WYPEŁNIONE POLISTYRENEM SPIENIONYM (STYROPIANEM), WYPOSAŻONE W USZCZELKĘ



TRZY BOLCE ANTYWYWAŻENIOWE PO STRONIE ZAWIASOWEJ DRZWI



TRZY ZAWIASY TRÓJDZIELNE Z5



TRZYRYGLOWY ZAMEK GÓRNY



ZACZEP ZAMKA Z REGULOWANYM DOCISKIEM



OŚCIEŻNICA STALOWA WYKONANA Z BLACHY OCYNKOWANEJ O GRUBOŚCI 1,2 MM, LAMINOWANA W KOLORZE SKRZYDŁA, WYPOSAŻONA W USZCZELKĘ

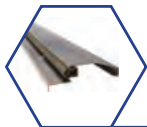

ZINTEGROWANY Z OŚCIEŻNICĄ PRÓG STALOWY Z USZCZELKĄ



KLAMKA STP-H



WKŁADKA I GAŁKO-WKŁADKA W SYSTEMIE JEDNEGO KLUCZA



DOSTĘPNE MODELE OŚCIEŻNIC

W STANDARDZIE



FD-25/12



FD-25/21/B



FD-25/21/C

ZA DOPŁATĄ



ALUMINIOWA Z PRZEKŁADKĄ TERMICZNĄ



STALOWO-DREWNIANA Z ZAWIASEM 3D



FD-25/12 + MASKOWNICA







**DRZWI ZEWNĘTRZNE**

---

**PRZESZKLONE**

## KOLORY STANDARD



## DRZWI ZEWNĘTRZNE PRZESZKLONE

### TŁOCZENIE T41



### PRZESZKLENIE S37



RAMKI DOSTĘPNE W KOLORACH  
INOX I CZARNYM

	CENA NETTO ZA KOMPLET	Ud
55 STANDARD	2 940,00	1,6
55 PREMIUM	3 135,00	1,5
55 PREMIUM PLUS	3 705,00	1,5
72 STANDARD	3 350,00	1,5
72 PREMIUM	3 655,00	1,3
72 PREMIUM PLUS	4 225,00	1,2
72 PREMIUM H PLUS	4 535,00	1,2
85 STANDARD	3 710,00	1,3
85 PREMIUM	4 410,00	1,3
85 PREMIUM PLUS	4 710,00	1,0
85 PREMIUM H PLUS	5 120,00	1,0
101 MASTER THERM	6 480,00	0,70

DOSTĘPNE ROZMIARY:

80N, 80E, 90N, 90E, 100N, 100E

DOPLATA DO SZER. 100 - 220,00 PLN

DRZWI W ROZMIARZE 100N, 100E DOSTĘPNE  
TYLKO W KOLORACH OZNACZONYCH \*

DRZWI O GRUBOŚCI 85 MM WYKONYWANE SĄ  
W KOLORACH:

BIAŁY, DĄB TURNER, WINCHESTER, ZŁOTY DĄB,  
CIEMNY ORZECH, DĄB BAGIENNY, ANTRACYT CIEMNY, ANTRACYT DREWNOPODOBNY  
I WYSTĘPUJĄ W ROZMIARACH 80N, 80E, 90N, 90E

## DRZWI ZEWNĘTRZNE PRZESZKLONE



G  
S37



T41  
S37



T41  
S37

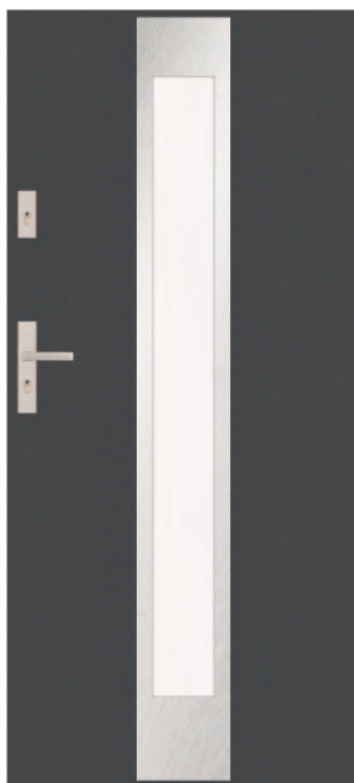

G  
S37

### KOLORY STANDARD

- \*  BIAŁY
-  BIAŁY DREWNOPODOBNY
-  JASNOSZARY
-  BETON
-  DĄB BIELONY
-  DĄB SONOMA
-  DĄB SHEFFIELD
- \*  WINCHESTER
- \*  ZŁOTY DĄB
- \*\*  DĄB SZARY
- \*\*  CORTEN
- \*  CIEMNY ORZECH
- \*\*  DĄB RUSTICAL
- \*\*  HORIZONTAL
-  CIEMNY MAHOŃ
- \*  DĄB BAGIENNY
- \*\*  WENGE
- \*  ANTRACYT CIEMNY
- \*  ANTRACYT DREWNOPODOBNY

### KOLORY EXCLUSIVE

DOPLATA 250,00 PLN

- \*  DĄB TURNER
-  CZARNY DREWNOPODOBNY

\*\* KOLORY DOSTĘPNE DO WYCZERPIANIA ZAPASÓW

TŁOCZENIE T52

PRZESZKLENIE S03



KOLORY DOSTĘPNE DO WYCZERPANIA ZAPASÓW \*\*

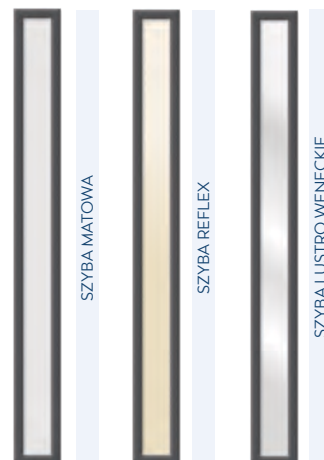

RAMKI PVC W KOLORACH OKLEINY

	CENA NETTO ZA KOMPLET	Ud
55 STANDARD	2 440,00	1,6
55 PREMIUM	2 635,00	1,5
55 PREMIUM PLUS	3 205,00	1,5
72 STANDARD	2 850,00	1,5
72 PREMIUM	3 155,00	1,3
72 PREMIUM PLUS	3 725,00	1,2
72 PREMIUM H PLUS	4 035,00	1,2
85 STANDARD	X	X
85 PREMIUM	X	X
85 PREMIUM PLUS	X	X
85 PREMIUM H PLUS	X	X
101 MASTER THERM	X	X

DOSTĘPNE ROZMIARY:

80N, 80E, 90N, 90E, 100N, 100E

DOPLATA DO SZER. 100 - 220,00 PLN

DRZWI W ROZMIARZE 100N, 100E DOSTĘPNE TYLKO W KOLORACH OZNACZONYCH \*



G  
S03



T52  
S03



T52  
S03



G  
S03



BIAŁY



BIAŁY  
DREWNOPODOBNY



WINCHESTER



ZŁOTY DĄB



CIEMNY ORZECH



DĄB RUSTICAL



CIEMNY MAHOŃ



DĄB BAGIENNY



WENGE



ANTRACYT CIEMNY

**\*\*** KOLORY DOSTĘPNE DO  
WYCZERPANIA ZAPASÓW

## KOLORY STANDARD



## KOLORY EXCLUSIVE DOPLATA 250,00 PLN



KOLORY DOSTĘPNE DO  
WYCZERPIANIA ZAPASÓW \*\*

## DRZWI ZEWNĘTRZNE PRZESZKLONE

### TŁOCZENIE T63



### DOSTĘPNE ROZMIARY:

80N, 80E, 90N, 90E, 100N, 100E

DOPLATA DO SZER. 100 - 220,00 PLN

DRZWI W ROZMIARZE 100N, 100E DOSTĘPNE  
TYLKO W KOLORACH OZNACZONYCH \*

DRZWI O GRUBOŚCI 85 MM WYKONYWANE SĄ  
W KOLORACH:

BIAŁY, DĄB TURNER, WINCHESTER, ZŁOTY DĄB,  
CIEMNY ORZECH, DĄB BAGIENNY, ANTRACYT CIEMNY, ANTRACYT DREWNOPODOBNY  
I WYSTĘPUJĄ W ROZMIARACH 80N, 80E, 90N, 90E

### PRZESZKLENIE S34

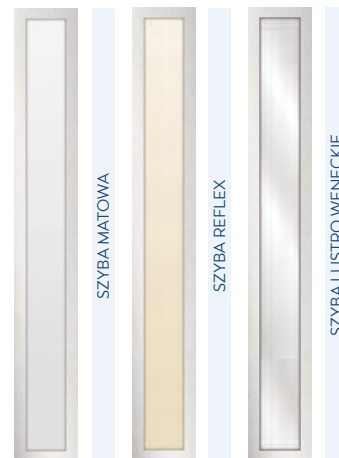

RAMKI DOSTĘPNE W KOLORACH  
INOX I CZARNYM

	CENA NETTO ZA KOMPLET	Ud
55 STANDARD	2 940,00	1,6
55 PREMIUM	3 135,00	1,5
55 PREMIUM PLUS	3 705,00	1,5
72 STANDARD	3 350,00	1,5
72 PREMIUM	3 655,00	1,3
72 PREMIUM PLUS	4 225,00	1,2
72 PREMIUM H PLUS	4 535,00	1,2
85 STANDARD	3 710,00	1,3
85 PREMIUM	4 410,00	1,3
85 PREMIUM PLUS	4 710,00	1,0
85 PREMIUM H PLUS	5 120,00	1,0
101 MASTER THERM	6 480,00	0,70

## DRZWI ZEWNĘTRZNE PRZESZKLONE



G  
S34



T21  
S34



T52  
S34



T49  
S34

### KOLORY STANDARD

- \*  BIAŁY
-  BIAŁY DREWNOPODOBNY
-  JASNOSZARY
-  BETON
-  DĄB BIELONY
-  DĄB SONOMA
-  DĄB SHEFFIELD
- \*  WINCHESTER
- \*  ZŁOTY DĄB
- \*\*  DĄB SZARY
- \*\*  CORTEN
- \*  CIEMNY ORZECH
- \*\*  DĄB RUSTICAL
- \*\*  HORIZONTAL
-  CIEMNY MAHOŃ
- \*  DĄB BAGIENNY
- \*\*  WENGE
- \*  ANTRACYT CIEMNY
- \*  ANTRACYT DREWNOPODOBNY

### KOLORY EXCLUSIVE DOPLATA 250,00 PLN

- \*  DĄB TURNER
-  CZARNY DREWNOPODOBNY

\*\* KOLORY DOSTĘPNE DO WYCZERPIANIA ZAPASÓW

## KOLORY STANDARD



## DRZWI ZEWNĘTRZNE PRZESZKLONE

### TŁOCZENIE T60



### PRZESZKLENIE S33

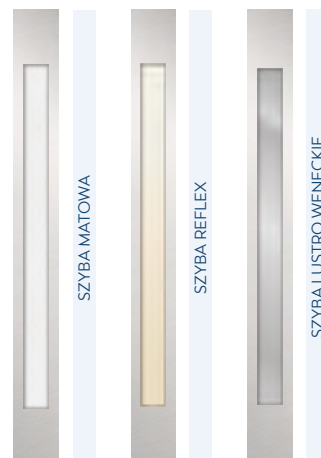

RAMKI DOSTĘPNE W KOLORACH INOX I CZARNYM

DOSTĘPNE ROZMIARY:  
80N, 80E, 90N, 90E, 100N, 100E

DOPLATA DO SZER. 100 - 220,00 PLN

DRZWI W ROZMIARZE 100N, 100E DOSTĘPNE TYLKO W KOLORACH OZNACZONYCH \*

DRZWI O GRUBOŚCI 85 MM WYKONYWANE SĄ W KOLORACH:

BIAŁY, DĄB TURNER, WINCHESTER, ŻŁOTY DĄB, CIEMNY ORZECH, DĄB BAGIENNY, ANTRACYT CIEMNY, ANTRACYT DREWNOPODOBNY I WYSTĘPUJĄ W ROZMIARACH 80N, 80E, 90N, 90E

	CENA NETTO ZA KOMPLET	Ud
55 STANDARD	2 940,00	1,6
55 PREMIUM	3 135,00	1,5
55 PREMIUM PLUS	3 705,00	1,5
72 STANDARD	3 350,00	1,5
72 PREMIUM	3 655,00	1,3
72 PREMIUM PLUS	4 225,00	1,2
72 PREMIUM H PLUS	4 535,00	1,2
85 STANDARD	3 710,00	1,3
85 PREMIUM	4 410,00	1,3
85 PREMIUM PLUS	4 710,00	1,0
85 PREMIUM H PLUS	5 120,00	1,0
101 MASTER THERM	6 480,00	0,70



# DRZWI ZEWNĘTRZNE PRZESZKLONE



G  
S33



T21  
S33



T60  
S33



T61  
S33

## KOLORY STANDARD

- \*  BIAŁY
-  BIAŁY DREWNOPODOBNY
-  JASNOSZARY
-  BETON
-  DĄB BIELONY
-  DĄB SONOMA
-  DĄB SHEFFIELD
- \*  WINCHESTER
- \*  ZŁOTY DĄB
- \*\*  DĄB SZARY
- \*\*  CORTEN
- \*  CIEMNY ORZECH
- \*\*  DĄB RUSTICAL
- \*\*  HORIZONTAL
-  CIEMNY MAHOŃ
- \*  DĄB BAGIENNY
- \*\*  WENGE
- \*  ANTRACYT CIEMNY
- \*  ANTRACYT DREWNOPODOBNY

## KOLORY EXCLUSIVE DOPLATA 250,00 PLN

- \*  DĄB TURNER
-  CZARNY DREWNOPODOBNY

\*\* KOLORY DOSTĘPNE DO WYCZERPANIA ZAPASÓW

## KOLORY STANDARD



## KOLORY EXCLUSIVE DOPLATA 250,00 PLN



KOLORY DOSTĘPNE DO  
WYCZERPIANIA ZAPASÓW \*\*

## DRZWI ZEWNĘTRZNE PRZESZKLONE

### TŁOCZENIE T41

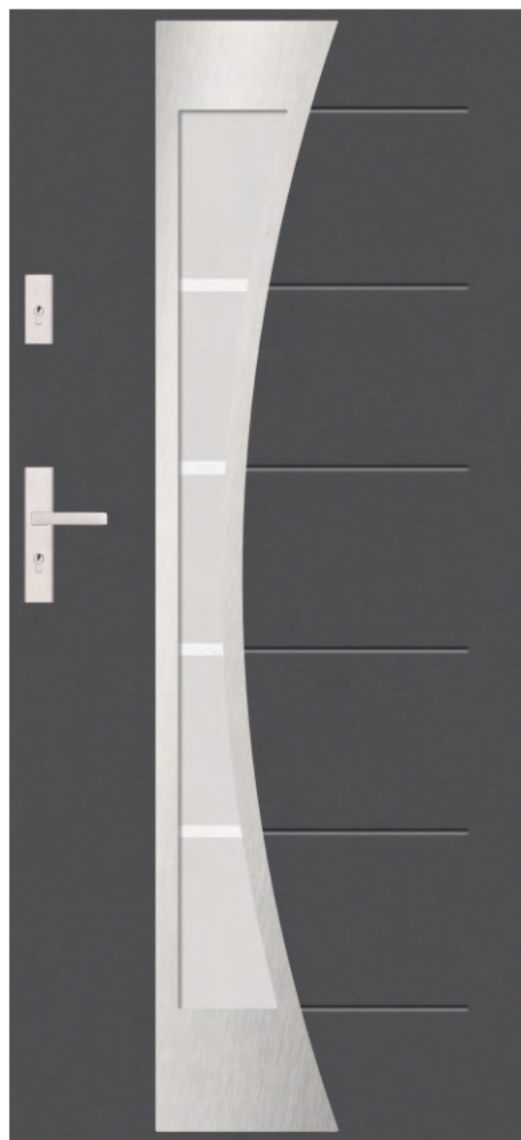

### DOSTĘPNE ROZMIARY:

80N, 80E, 90N, 90E, 100N, 100E

DOPLATA DO SZER. 100 - 220,00 PLN

DRZWI W ROZMIARZE 100N, 100E DOSTĘPNE  
TYLKO W KOLORACH OZNACZONYCH \*

DRZWI O GRUBOŚCI 85 MM WYKONYWANE SĄ  
W KOLORACH:

BIAŁY, DĄB TURNER, WINCHESTER, ŻŁOTY DĄB,  
CIEMNY ORZECH, DĄB BAGIENNY, ANTRACYT CIEMNY, ANTRACYT DREWNOPODOBNY  
I WYSTĘPUJĄ W ROZMIARACH 80N, 80E, 90N, 90E

### PRZESZKLENIE S43



RAMKI DOSTĘPNE W KOLORACH  
INOX I CZARNYM

	CENA NETTO ZA KOMPLET	Ud
55 STANDARD	2 940,00	1,6
55 PREMIUM	3 135,00	1,5
55 PREMIUM PLUS	3 705,00	1,5
72 STANDARD	3 350,00	1,5
72 PREMIUM	3 655,00	1,3
72 PREMIUM PLUS	4 225,00	1,2
72 PREMIUM H PLUS	4 535,00	1,2
85 STANDARD	3 710,00	1,3
85 PREMIUM	4 410,00	1,3
85 PREMIUM PLUS	4 710,00	1,0
85 PREMIUM H PLUS	5 120,00	1,0
101 MASTER THERM	X	X

## DRZWI ZEWNĘTRZNE PRZESZKLONE



G  
S43



T59  
S43



T59  
S43



T41  
S43

### KOLORY STANDARD

- \*  BIAŁY
-  BIAŁY DREWNOPODOBNY
-  JASNOSZARY
-  BETON
-  DĄB BIELONY
-  DĄB SONOMA
-  DĄB SHEFFIELD
- \*  WINCHESTER
- \*  ZŁOTY DĄB
- \*\*  DĄB SZARY
- \*\*  CORTEN
- \*  CIEMNY ORZECH
- \*\*  DĄB RUSTICAL
- \*\*  HORIZONTAL
-  CIEMNY MAHOŃ
- \*  DĄB BAGIENNY
- \*\*  WENGE
- \*  ANTRACYT CIEMNY
- \*  ANTRACYT DREWNOPODOBNY

### KOLORY EXCLUSIVE DOPLATA 250,00 PLN

- \*  DĄB TURNER
-  CZARNY DREWNOPODOBNY

\*\* KOLORY DOSTĘPNE DO  
WYCZERPIANIA ZAPASÓW

## KOLORY STANDARD



## KOLORY EXCLUSIVE DOPLATA 250,00 PLN



## DRZWI ZEWNĘTRZNE PRZESZKLONE

### TŁOCZENIE T60



### PRZESZKLENIE S50

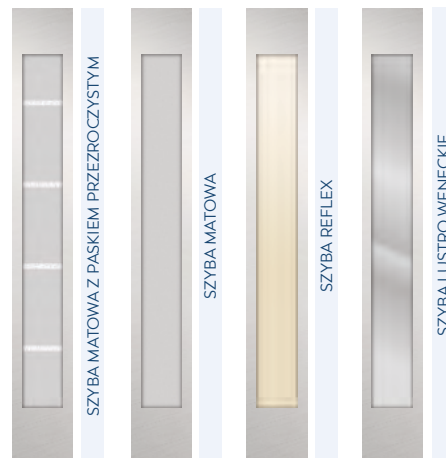

RAMKI DOSTĘPNE W KOLORACH  
INOX I CZARNYM

	CENA NETTO ZA KOMPLET	Ud
55 STANDARD	3 040,00	1,6
55 PREMIUM	3 235,00	1,5
55 PREMIUM PLUS	3 805,00	1,5
72 STANDARD	3 450,00	1,5
72 PREMIUM	3 755,00	1,3
72 PREMIUM PLUS	4 325,00	1,2
72 PREMIUM H PLUS	4 635,00	1,2
85 STANDARD	X	X
85 PREMIUM	X	X
85 PREMIUM PLUS	X	X
85 PREMIUM H PLUS	X	X
101 MASTER THERM	X	X

DOSTĘPNE ROZMIARY:

80N, 80E, 90N, 90E, 100N, 100E

DOPLATA DO SZER. 100 - 220,00 PLN

DRZWI W ROZMIARZ 100N, 100E DOSTĘPNE TYLKO W KOLORACH OZNACZONYCH \*

## DRZWI ZEWNĘTRZNE PRZESZKLONE



G  
S50

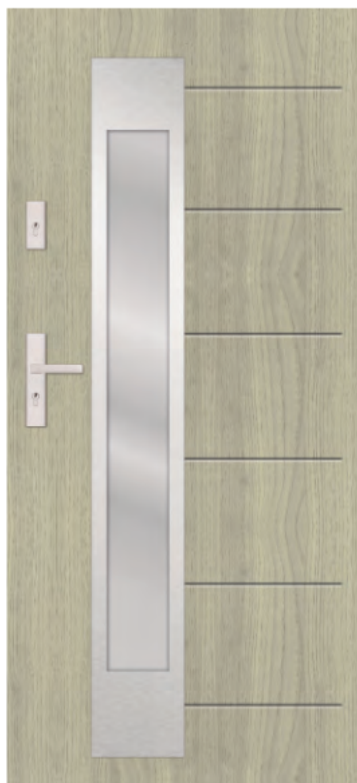

T60  
S50



G  
S50



T60  
S50

### KOLORY STANDARD

- \*  BIAŁY
-  BIAŁY DREWNOPODOBNY
-  JASNOSZARY
-  BETON
-  DĄB BIELONY
-  DĄB SONOMA
-  DĄB SHEFFIELD
- \*  WINCHESTER
- \*  ZŁOTY DĄB
- \*\*  DĄB SZARY
- \*\*  CORTEN
- \*  CIEMNY ORZECH
- \*\*  DĄB RUSTICAL
- \*\*  HORIZONTAL
-  CIEMNY MAHOŃ
- \*  DĄB BAGIENNY
- \*\*  WENGE
- \*  ANTRACYT CIEMNY
- \*  ANTRACYT DREWNOPODOBNY

### KOLORY EXCLUSIVE DOPLATA 250,00 PLN

- \*  DĄB TURNER
-  CZARNY DREWNOPODOBNY

\*\* KOLORY DOSTĘPNE DO  
WYCZERPIANIA ZAPASÓW

## KOLORY STANDARD



## KOLORY EXCLUSIVE DOPLATA 250,00 PLN



KOLORY DOSTĘPNE DO  
WYCZERPIANIA ZAPASÓW \*\*

## DRZWI ZEWNĘTRZNE PRZESZKLONE

### TŁOCZENIE T52

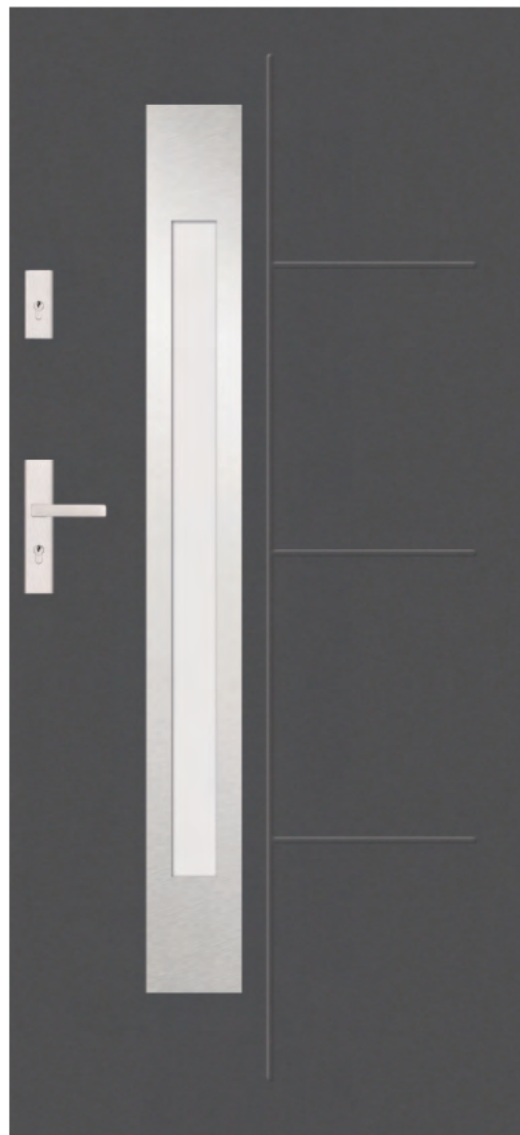

### PRZESZKLENIE S53

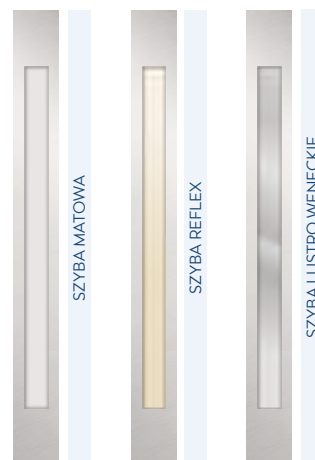

RAMKI DOSTĘPNE W KOLORACH  
INOX I CZARNYM

	CENA NETTO ZA KOMPLET	Ud
55 STANDARD	3 040,00	1,6
55 PREMIUM	3 235,00	1,5
55 PREMIUM PLUS	3 805,00	1,5
72 STANDARD	3 450,00	1,5
72 PREMIUM	3 755,00	1,3
72 PREMIUM PLUS	4 325,00	1,2
72 PREMIUM H PLUS	4 635,00	1,2
85 STANDARD	X	X
85 PREMIUM	X	X
85 PREMIUM PLUS	X	X
85 PREMIUM H PLUS	X	X
101 MASTER THERM	X	X

DOSTĘPNE ROZMIARY:

80N, 80E, 90N, 90E, 100N, 100E

DOPLATA DO SZER. 100 - 220,00 PLN

DRZWI W ROZMIARZE 100N, 100E DOSTĘPNE TYLKO W KOLORACH OZNACZONYCH \*

## DRZWI ZEWNĘTRZNE PRZESZKLONE



G  
S53



T62  
S53



T52  
S53



T62  
S53

### KOLORY STANDARD

- \*  BIAŁY
-  BIAŁY DREWNOPODOBNY
-  JASNOSZARY
-  BETON
-  DĄB BIELONY
-  DĄB SONOMA
-  DĄB SHEFFIELD
- \*  WINCHESTER
- \*  ZŁOTY DĄB
- \*\*  DĄB SZARY
- \*\*  CORTEN
- \*  CIEMNY ORZECH
- \*\*  DĄB RUSTICAL
- \*\*  HORIZONTAL
-  CIEMNY MAHOŃ
- \*  DĄB BAGIENNY
- \*\*  WENGE
- \*  ANTRACYT CIEMNY
- \*  ANTRACYT DREWNOPODOBNY

### KOLORY EXCLUSIVE DOPLATA 250,00 PLN

- \*  DĄB TURNER
-  CZARNY DREWNOPODOBNY

\*\* KOLORY DOSTĘPNE DO  
WYCZERPIANIA ZAPASÓW

## KOLORY STANDARD



## KOLORY EXCLUSIVE DOPLATA 250,00 PLN



## DRZWI ZEWNĘTRZNE PRZESZKLONE

### TŁOCZENIE T53



### PRZESZKLENIE S60



RAMKI DOSTĘPNE W KOLORACH  
INOX I CZARNYM

### DOSTĘPNE ROZMIARY:

80N, 80E, 90N, 90E, 100N, 100E

DOPLATA DO SZER. 100 - 220,00 PLN

DRZWI W ROZMIARZE 100N, 100E DOSTĘPNE  
TYLKO W KOLORACH OZNACZONYCH \*

DRZWI O GRUBOŚCI 85 MM WYKONYWANE SĄ  
W KOLORACH:

BIAŁY, DĄB TURNER, WINCHESTER, ZŁOTY DĄB,  
CIEMNY ORZECH, DĄB BAGIENNY, ANTRACYT CIEMNY, ANTRACYT DREWNOPODOBNY  
I WYSTĘPUJĄ W ROZMIARACH 80N, 80E, 90N, 90E

	CENA NETTO ZA KOMPLET	Ud
55 STANDARD	2 840,00	1,6
55 PREMIUM	3 035,00	1,5
55 PREMIUM PLUS	3 605,00	1,5
72 STANDARD	3 250,00	1,5
72 PREMIUM	3 555,00	1,3
72 PREMIUM PLUS	4 125,00	1,2
72 PREMIUM H PLUS	4 435,00	1,2
85 STANDARD	3 590,00	1,3
85 PREMIUM	4 040,00	1,3
85 PREMIUM PLUS	4 610,00	1,0
85 PREMIUM H PLUS	5 020,00	1,0
101 MASTER THERM	X	X



## DRZWI ZEWNĘTRZNE PRZESZKLONE



G  
S60



T53  
S60



G  
S60



T53  
S60

### KOLORY STANDARD

- \*  BIAŁY
-  BIAŁY DREWNOPODOBNY
-  JASNOSZARY
-  BETON
-  DĄB BIELONY
-  DĄB SONOMA
-  DĄB SHEFFIELD
- \*  WINCHESTER
- \*  ZŁOTY DĄB
- \*\*  DĄB SZARY
- \*\*  CORTEN
- \*  CIEMNY ORZECH
- \*\*  DĄB RUSTICAL
- \*\*  HORIZONTAL
-  CIEMNY MAHOŃ
- \*  DĄB BAGIENNY
- \*\*  WENGE
- \*  ANTRACYT CIEMNY
- \*  ANTRACYT DREWNOPODOBNY

### KOLORY EXCLUSIVE DOPLATA 250,00 PLN

- \*  DĄB TURNER
-  CZARNY DREWNOPODOBNY

\*\* KOLORY DOSTĘPNE DO WYCZERPIANIA ZAPASÓW

## KOLORY STANDARD



## DRZWI ZEWNĘTRZNE PRZESZKLONE

### TŁOCZENIE T54



### PRZESZKLENIE S61

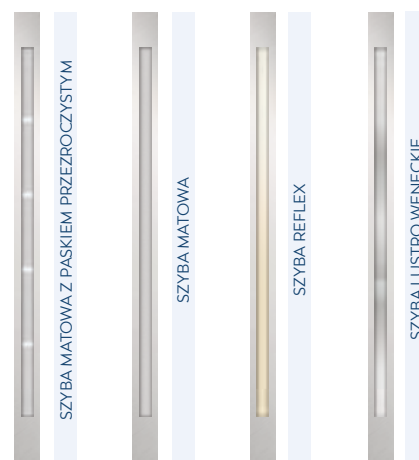

RAMKI DOSTĘPNE W KOLORACH INOX I CZARNYM

DOSTĘPNE ROZMIARY:  
80N, 80E, 90N, 90E, 100N, 100E

DOPLATA DO SZER. 100 - 220,00 PLN

DRZWI W ROZMIARZE 100N, 100E DOSTĘPNE TYLKO W KOLORACH OZNACZONYCH \*

DRZWI O GRUBOŚCI 85 MM WYKONYWANE SĄ W KOLORACH:

BIAŁY, DĄB TURNER, WINCHESTER, ŻŁOTY DĄB, CIEMNY ORZECH, DĄB BAGIENNY, ANTRACYT CIEMNY, ANTRACYT DREWNOPODOBNY I WYSTĘPUJĄ W ROZMIARACH 80N, 80E, 90N, 90E

	CENA NETTO ZA KOMPLET	Ud
55 STANDARD	2 840,00	1,6
55 PREMIUM	3 035,00	1,5
55 PREMIUM PLUS	3 605,00	1,5
72 STANDARD	3 250,00	1,5
72 PREMIUM	3 555,00	1,3
72 PREMIUM PLUS	4 125,00	1,2
72 PREMIUM H PLUS	4 435,00	1,2
85 STANDARD	3 620,00	1,3
85 PREMIUM	4 070,00	1,3
85 PREMIUM PLUS	4 730,00	1,0
85 PREMIUM H PLUS	5 140,00	1,0
101 MASTER THERM	X	X

## DRZWI ZEWNĘTRZNE PRZESZKLONE



G  
S61



T41  
S61



T54  
S61



T41  
S61

### KOLORY STANDARD

- \*  BIAŁY
-  BIAŁY DREWNOPODOBNY
-  JASNOSZARY
-  BETON
-  DĄB BIELONY
-  DĄB SONOMA
-  DĄB SHEFFIELD
- \*  WINCHESTER
- \*  ZŁOTY DĄB
- \*\*  DĄB SZARY
- \*\*  CORTEN
- \*  CIEMNY ORZECH
- \*\*  DĄB RUSTICAL
- \*\*  HORIZONTAL
-  CIEMNY MAHOŃ
- \*  DĄB BAGIENNY
- \*\*  WENGE
- \*  ANTRACYT CIEMNY
- \*  ANTRACYT DREWNOPODOBNY

### KOLORY EXCLUSIVE DOPLATA 250,00 PLN

- \*  DĄB TURNER
-  CZARNY DREWNOPODOBNY

\*\* KOLORY DOSTĘPNE DO WYCZERPIANIA ZAPASÓW

TŁOCZENIE T20

PRZESZKLENIA



KOLORY DOSTĘPNE DO WYCZERPANIA ZAPASÓW \*\*



RAMKI PVC W KOLORACH OKLEINY

	CENA NETTO ZA KOMPLET	Ud
55 STANDARD	2 290,00	1,6
55 PREMIUM	2 485,00	1,5
55 PREMIUM PLUS	3 055,00	1,5
72 STANDARD	2 700,00	1,5
72 PREMIUM	3 005,00	1,3
72 PREMIUM PLUS	3 575,00	1,2
72 PREMIUM H PLUS	3 885,00	1,2
85 STANDARD	X	X
85 PREMIUM	X	X
85 PREMIUM PLUS	X	X
85 PREMIUM H PLUS	X	X
101 MASTER THERM	X	X

DOSTĘPNE ROZMIARY:

80N, 80E, 90N, 90E, 100N, 100E

DOPLATA DO SZER. 100 - 220,00 PLN

DRZWI W ROZMIARZE 100N, 100E DOSTĘPNE TYLKO W KOLORACH OZNACZONYCH \*



G  
S16



T20  
S17



T26  
S16



T29  
S18



BIAŁY



BIAŁY  
DREWNOPODOBNY



WINCHESTER



ZŁOTY DĄB



CIEMNY ORZECH



DĄB RUSTICAL



CIEMNY MAHOŃ



DĄB BAGIENNY



WENGE



ANTRACYT CIEMNY

\*\* KOLORY DOSTĘPNE DO  
WYCZERPIANIA ZAPASÓW

TŁOCZENIE T26 | S07

PRZESZKLENIA

-  BIAŁY \*
-  BIAŁY DREWNOPODOBNY
-  WINCHESTER \*
-  ZŁOTY DĄB \*
-  CIEMNY ORZECH \*
-  DĄB RUSTICAL \*\*
-  CIEMNY MAHOŃ \*
-  DĄB BAGIENNY \*
-  WENGE \*\*
-  ANTRACYT CIEMNY \*



RAMKI PVC W KOLORACH OKLEINY

	CENA NETTO ZA KOMPLET	Ud
55 STANDARD	2 140,00	1,6
55 PREMIUM	2 335,00	1,5
55 PREMIUM PLUS	2 905,00	1,5
72 STANDARD	2 550,00	1,5
72 PREMIUM	2 855,00	1,3
72 PREMIUM PLUS	3 425,00	1,2
72 PREMIUM H PLUS	3 735,00	1,2
85 STANDARD	X	X
85 PREMIUM	X	X
85 PREMIUM PLUS	X	X
85 PREMIUM H PLUS	X	X
101 MASTER THERM	X	X

DOSTĘPNE ROZMIARY:

80N, 80E, 90N, 90E, 100N, 100E

DOPLATA DO SZER. 100 - 220,00 PLN

DRZWI W ROZMIARZE 100N, 100E DOSTĘPNE TYLKO W KOLORACH OZNACZONYCH \*

KOLORY DOSTĘPNE DO \*\* WYCZERPIANIA ZAPASÓW

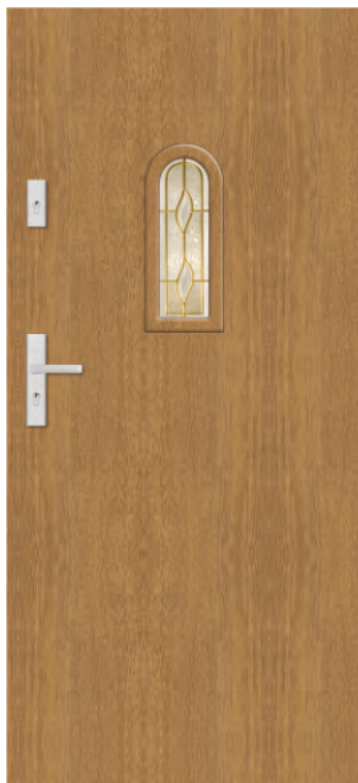

G  
S08

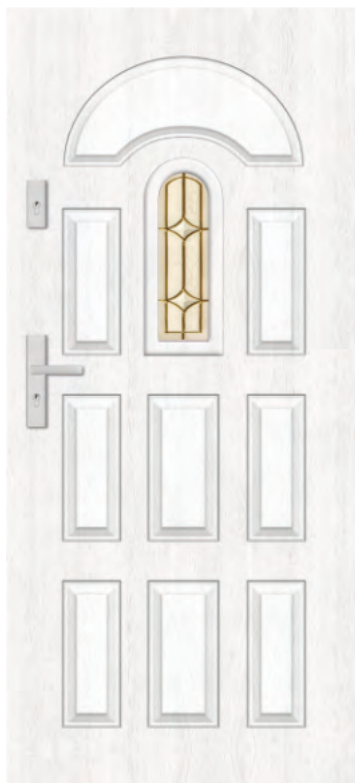

T20  
S07



T26  
S06



T29  
S07



BIAŁY



BIAŁY  
DREWNOPODOBNY



WINCHESTER



ZŁOTY DĄB



CIEMNY ORZECH



DĄB RUSTICAL



CIEMNY MAHOŃ



DĄB BAGIENNY



WENGE



ANTRACYT CIEMNY

\*\* KOLORY DOSTĘPNE DO  
WYCZERPIANIA ZAPASÓW







**DRZWI ZEWNĘTRZNE**

---

**PRZESZKLONE Z APLIKACJAMI**

## KOLORY STANDARD



## KOLORY EXCLUSIVE DOPLATA 250,00 PLN



## DRZWI ZEWNĘTRZNE PRZESZKLONE Z APLIKACJAMI

### APLIKACJA A46 WĄSKA

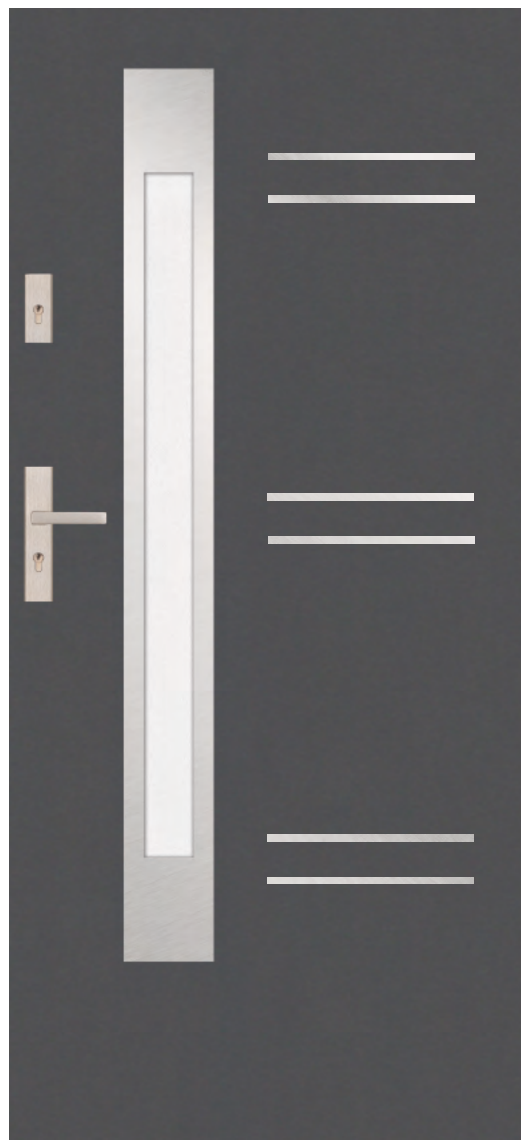

### PRZESZKLENIE S33

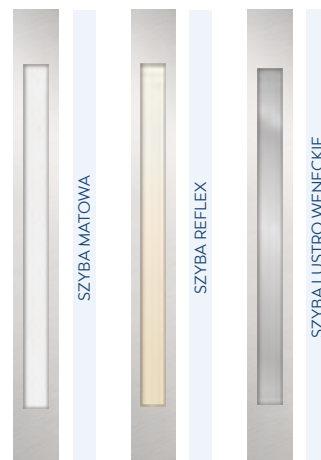

RAMKI DOSTĘPNE W KOLORACH  
INOX I CZARNYM

### DOSTĘPNE ROZMIARY:

80N, 80E, 90N, 90E, 100N, 100E

DOPLATA DO SZER. 100 - 220,00 PLN

DRZWI W ROZMIARZE 100N, 100E DOSTĘPNE  
TYLKO W KOLORACH OZNACZONYCH \*

DRZWI O GRUBOŚCI 85 MM WYKONYWANE SĄ  
W KOLORACH:

BIAŁY, DĄB TURNER, WINCHESTER, ZŁOTY DĄB,  
CIEMNY ORZECH, DĄB BAGIENNY, ANTRACYT CIEMNY, ANTRACYT DREWNOPODOBNY  
I WYSTĘPUJĄ W ROZMIARACH 80N, 80E, 90N, 90E

	CENA NETTO ZA KOMPLET	Ud
55 STANDARD	3 370,00	1,6
55 PREMIUM	3 565,00	1,5
55 PREMIUM PLUS	4 135,00	1,5
72 STANDARD	3 780,00	1,5
72 PREMIUM	4 085,00	1,3
72 PREMIUM PLUS	4 655,00	1,2
72 PREMIUM H PLUS	4 965,00	1,2
85 STANDARD	4 120,00	1,3
85 PREMIUM	4 570,00	1,3
85 PREMIUM PLUS	5 140,00	1,0
85 PREMIUM H PLUS	5 550,00	1,0
101 MASTER THERM	6 910,00	0,70

## DRZWI ZEWNĘTRZNE PRZESZKLONE Z APLIKACJAMI



A46  
WĄSKA  
S33



A46  
WĄSKA  
S33



A46  
WĄSKA  
S33



A46  
WĄSKA  
S33

### KOLORY STANDARD

- \*  BIAŁY
-  BIAŁY DREWNOPODOBNY
-  JASNOSZARY
-  BETON
-  DĄB BIELONY
-  DĄB SONOMA
-  DĄB SHEFFIELD
- \*  WINCHESTER
- \*  ZŁOTY DĄB
- \*\*  DĄB SZARY
- \*\*  CORTEN
- \*  CIEMNY ORZECH
- \*\*  DĄB RUSTICAL
- \*\*  HORIZONTAL
-  CIEMNY MAHOŃ
- \*  DĄB BAGIENNY
- \*\*  WENGE
- \*  ANTRACYT CIEMNY
- \*  ANTRACYT DREWNOPODOBNY

### KOLORY EXCLUSIVE DO PŁATA 250,00 PLN

- \*  DĄB TURNER
-  CZARNY DREWNOPODOBNY

\*\* KOLORY DOSTĘPNE DO WYCZERPIANIA ZAPASÓW

## KOLORY STANDARD



## KOLORY EXCLUSIVE DOPLATA 250,00 PLN



## DRZWI ZEWNĘTRZNE PRZESZKLONE Z APLIKACJAMI

### APLIKACJA A41 SZEROKA

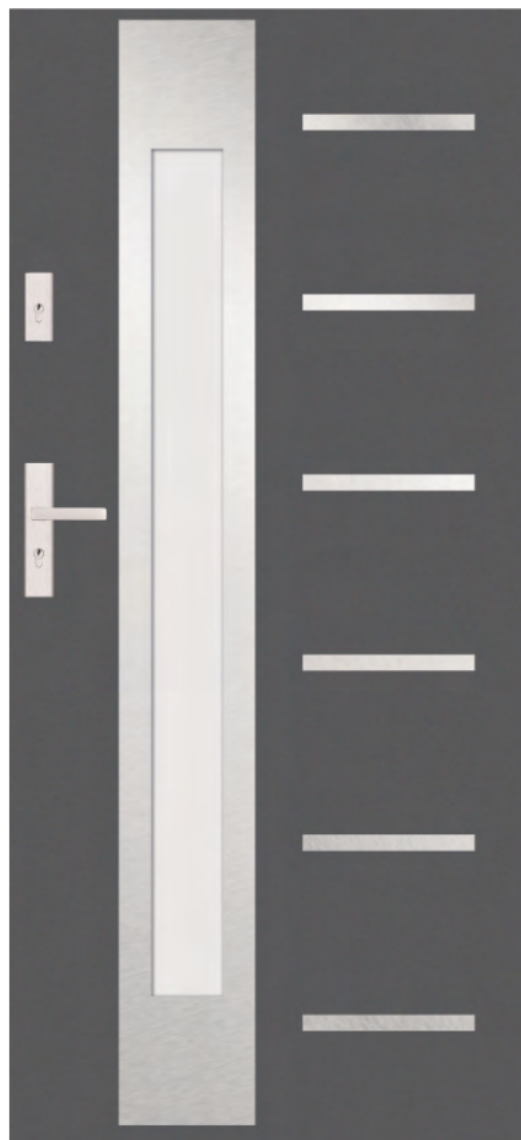

### PRZESZKLENIE S36

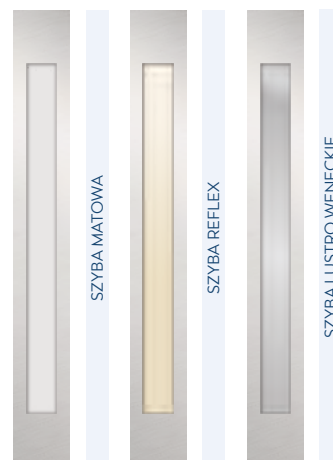

RAMKI DOSTĘPNE W KOLORACH  
INOX I CZARNYM

### DOSTĘPNE ROZMIARY:

80N, 80E, 90N, 90E, 100N, 100E

DOPLATA DO SZER. 100 - 220,00 PLN

DRZWI W ROZMIARZE 100N, 100E DOSTĘPNE  
TYLKO W KOLORACH OZNACZONYCH \*

DRZWI O GRUBOŚCI 85 MM WYKONYWANE SĄ  
W KOLORACH:

BIAŁY, DĄB TURNER, WINCHESTER, ZŁOTY DĄB,  
CIEMNY ORZECH, DĄB BAGIENNY, ANTRACYT CIEMNY, ANTRACYT DREWNOPODOBNY  
I WYSTĘPUJĄ W ROZMIARACH 80N, 80E, 90N, 90E

	CENA NETTO ZA KOMPLET	Ud
55 STANDARD	3 370,00	1,6
55 PREMIUM	3 565,00	1,5
55 PREMIUM PLUS	4 135,00	1,5
72 STANDARD	3 780,00	1,5
72 PREMIUM	4 085,00	1,3
72 PREMIUM PLUS	4 655,00	1,2
72 PREMIUM H PLUS	4 965,00	1,2
85 STANDARD	4 120,00	1,3
85 PREMIUM	4 570,00	1,3
85 PREMIUM PLUS	5 140,00	1,0
85 PREMIUM H PLUS	5 550,00	1,0
101 MASTER THERM	6 910,00	0,70

## DRZWI ZEWNĘTRZNE PRZESZKLONE Z APLIKACJAMI



A41  
SZEROKA  
S36

A41  
SZEROKA  
S36



A41  
SZEROKA  
S36

A41  
SZEROKA  
S36



### KOLORY STANDARD

- \*  BIAŁY
-  BIAŁY DREWNOPODOBNY
-  JASNOSZARY
-  BETON
-  DĄB BIELONY
-  DĄB SONOMA
-  DĄB SHEFFIELD
- \*  WINCHESTER
- \*  ZŁOTY DĄB
- \*\*  DĄB SZARY
- \*\*  CORTEN
- \*  CIEMNY ORZECH
- \*\*  DĄB RUSTICAL
- \*\*  HORIZONTAL
-  CIEMNY MAHOŃ
- \*  DĄB BAGIENNY
- \*\*  WENGE
- \*  ANTRACYT CIEMNY
- \*  ANTRACYT DREWNOPODOBNY

### KOLORY EXCLUSIVE DOPLATA 250,00 PLN

- \*  DĄB TURNER
-  CZARNY DREWNOPODOBNY

\*\* KOLORY DOSTĘPNE DO WYCZERPIANIA ZAPASÓW

## KOLORY STANDARD



## KOLORY EXCLUSIVE DOPLATA 250,00 PLN



## DRZWI ZEWNĘTRZNE PRZESZKLONE Z APLIKACJAMI

### APLIKACJA A53 WĄSKA

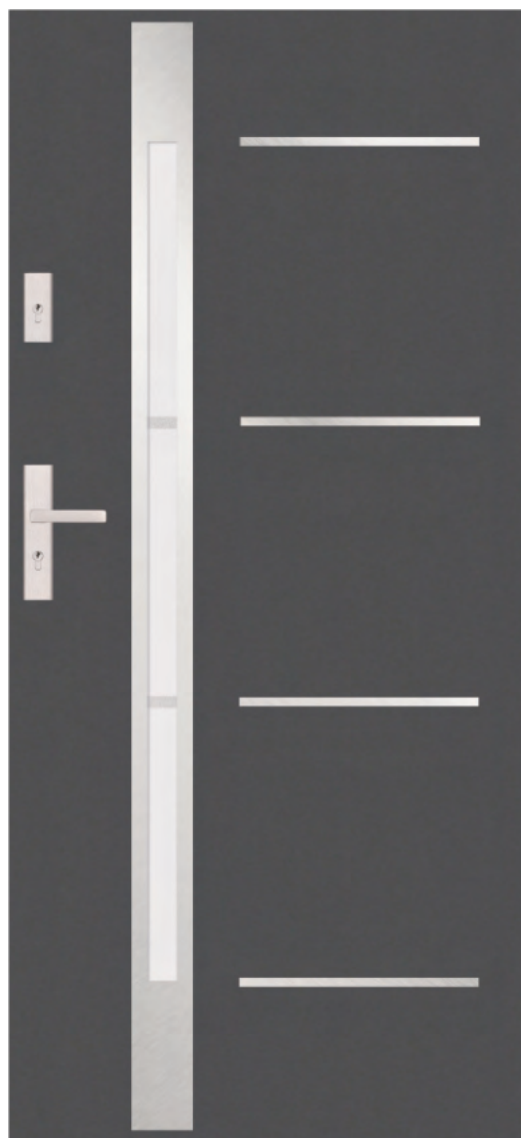

### PRZESZKLENIE S60



RAMKI DOSTĘPNE W KOLORACH  
INOX I CZARNYM

### DOSTĘPNE ROZMIARY:

80N, 80E, 90N, 90E, 100N, 100E

DOPLATA DO SZER. 100 - 220,00 PLN

DRZWI W ROZMIARZE 100N, 100E DOSTĘPNE  
TYLKO W KOLORACH OZNACZONYCH \*

DRZWI O GRUBOŚCI 85 MM WYKONYWANE SĄ  
W KOLORACH:

BIAŁY, DĄB TURNER, WINCHESTER, ZŁOTY DĄB,  
CIEMNY ORZECH, DĄB BAGIENNY, ANTRACYT CIEMNY, ANTRACYT DREWNOPODOBNY  
I WYSTĘPUJĄ W ROZMIARACH 80N, 80E, 90N, 90E

	CENA NETTO ZA KOMPLET	Ud
55 STANDARD	3 270,00	1,6
55 PREMIUM	3 465,00	1,5
55 PREMIUM PLUS	4 035,00	1,5
72 STANDARD	3 680,00	1,5
72 PREMIUM	3 985,00	1,3
72 PREMIUM PLUS	4 555,00	1,2
72 PREMIUM H PLUS	4 865,00	1,2
85 STANDARD	4 020,00	1,3
85 PREMIUM	4 470,00	1,3
85 PREMIUM PLUS	5 040,00	1,0
85 PREMIUM H PLUS	5 450,00	1,0
101 MASTER THERM	X	X

## DRZWI ZEWNĘTRZNE PRZESZKLONE Z APLIKACJAMI



A53  
WĄSKA  
S60



A53  
WĄSKA  
S60



A53  
WĄSKA  
S60



A53  
WĄSKA  
S60

### KOLORY STANDARD

- \*  BIAŁY
-  BIAŁY DREWNOPODOBNY
-  JASNOSZARY
-  BETON
-  DĄB BIELONY
-  DĄB SONOMA
-  DĄB SHEFFIELD
- \*  WINCHESTER
- \*  ZŁOTY DĄB
- \*\*  DĄB SZARY
- \*\*  CORTEN
- \*  CIEMNY ORZECH
- \*\*  DĄB RUSTICAL
- \*\*  HORIZONTAL
-  CIEMNY MAHOŃ
- \*  DĄB BAGIENNY
- \*\*  WENGE
- \*  ANTRACYT CIEMNY
- \*  ANTRACYT DREWNOPODOBNY

### KOLORY EXCLUSIVE DOPLATA 250,00 PLN

- \*  DĄB TURNER
-  CZARNY DREWNOPODOBNY

\*\* KOLORY DOSTĘPNE DO WYCZERPIANIA ZAPASÓW

## KOLORY STANDARD



## KOLORY EXCLUSIVE DOPLATA 250,00 PLN



## DRZWI ZEWNĘTRZNE PRZESZKLONE Z APLIKACJAMI

### APLIKACJA A49 WAŚKA

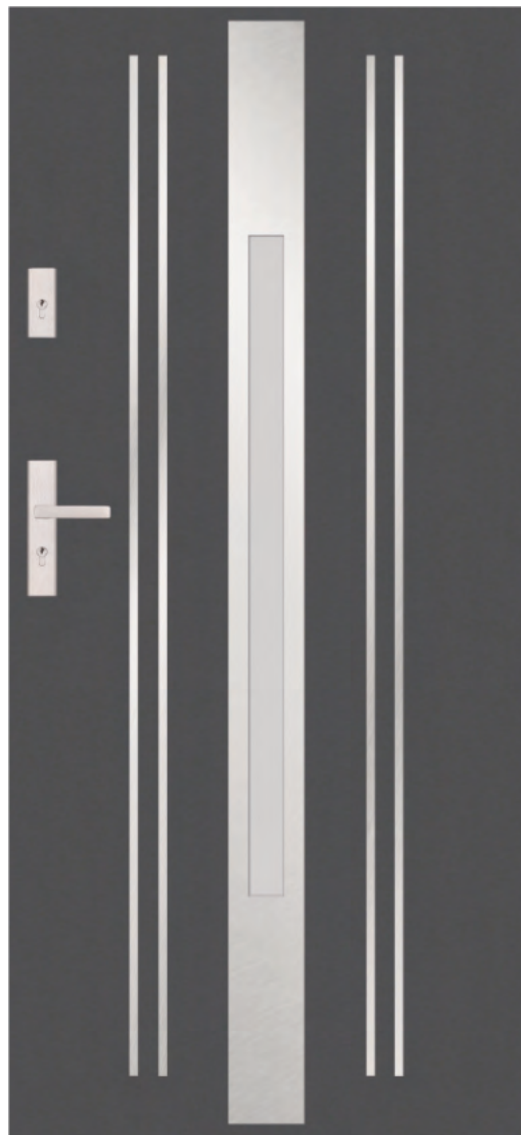

### PRZESZKLENIE S62



RAMKI DOSTĘPNE W KOLORACH  
INOX I CZARNYM

	CENA NETTO ZA KOMPLET	Ud
55 STANDARD	3 270,00	1,6
55 PREMIUM	3 465,00	1,5
55 PREMIUM PLUS	4 035,00	1,5
72 STANDARD	3 680,00	1,5
72 PREMIUM	3 985,00	1,3
72 PREMIUM PLUS	4 555,00	1,2
72 PREMIUM H PLUS	4 865,00	1,2
85 STANDARD	4 020,00	1,3
85 PREMIUM	4 470,00	1,3
85 PREMIUM PLUS	5 040,00	1,0
85 PREMIUM H PLUS	5 450,00	1,0
101 MASTER THERM	X	X

DOSTĘPNE ROZMIARY:

80N, 80E, 90N, 90E, 100N, 100E

DOPLATA DO SZER. 100 - 220,00 PLN

DRZWI W ROZMIARZE 100N, 100E DOSTĘPNE TYLKO W KOLORACH OZNACZONYCH \*



# DRZWI ZEWNĘTRZNE PRZESZKLONE Z APLIKACJAMI



A49  
WĄSKA  
S62

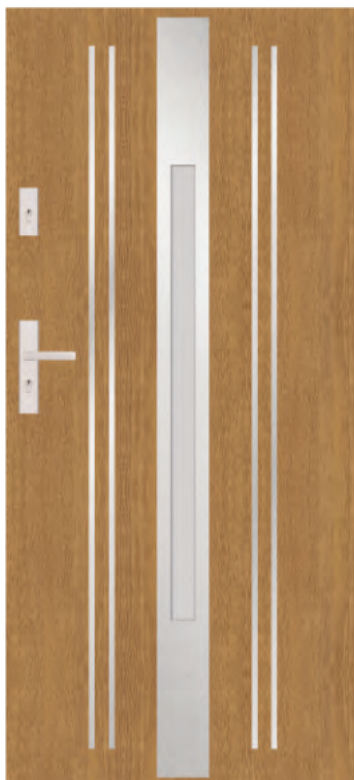

A49  
WĄSKA  
S62



A49  
WĄSKA  
S62

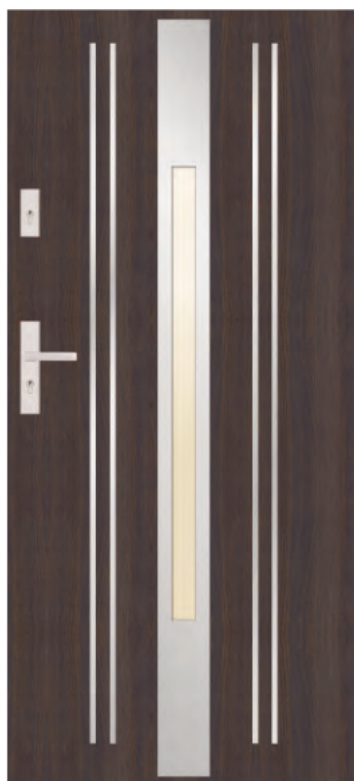

A49  
WĄSKA  
S62

## KOLORY STANDARD

-  BIAŁY
-  BIAŁY DREWNOPODOBNY
-  JASNOSZARY
-  BETON
-  DĄB BIELONY
-  DĄB SONOMA
-  DĄB SHEFFIELD
-  WINCHESTER
-  ZŁOTY DĄB
-  DĄB SZARY
-  CORTEN
-  CIEMNY ORZECH
-  DĄB RUSTICAL
-  HORIZONTAL
-  CIEMNY MAHOŃ
-  DĄB BAGIENNY
-  WENGE
-  ANTRACYT CIEMNY
-  ANTRACYT DREWNOPODOBNY

## KOLORY EXCLUSIVE

DOPLATA 250,00 PLN

-  DĄB TURNER
-  CZARNY DREWNOPODOBNY

\*\* KOLORY DOSTĘPNE DO WYCZERPIANIA ZAPASÓW





**DRZWI ZEWNĘTRZNE**

---

**Z APLIKACJAMI**

## KOLORY STANDARD



## KOLORY EXCLUSIVE DOPLATA 250,00 PLN



## DRZWI ZEWNĘTRZNE Z APLIKACJAMI



### TŁOCZENIE T54 APLIKACJA A5

	CENA NETTO ZA KOMPLET	Ud
55 STANDARD	1 970,00	1,4
55 PREMIUM	2 165,00	1,2
55 PREMIUM PLUS	2 735,00	1,2
72 STANDARD	2 380,00	1,3
72 PREMIUM	2 685,00	1,2
72 PREMIUM PLUS	3 255,00	1,0
72 PREMIUM H PLUS	3 565,00	1,0
85 STANDARD	2 720,00	1,2
85 PREMIUM	3 170,00	1,1
85 PREMIUM PLUS	3 740,00	0,91
85 PREMIUM H PLUS	4 150,00	0,91
101 MASTER THERM	5 290,00	0,63

#### DOSTĘPNE ROZMIARY:

80N, 80E, 90N, 90E, 100N, 100E

DOPLATA DO SZER. 100 - 220,00 PLN

DRZWI W ROZMIARZE 100N, 100E DOSTĘPNE TYLKO W KOLORACH OZNACZONYCH \*

DRZWI O GRUBOŚCI 85 MM WYKONYWANE SĄ W KOLORACH:

BIAŁY, DĄB TURNER, WINCHESTER, ZŁOTY DĄB, CIEMNY ORZECH, DĄB BAGIENNY, ANTRACYT CIEMNY, ANTRACYT DREWNOPODOBNY I WYSTĘPUJĄ W ROZMIARACH 80N, 80E, 90N, 90E

CENY PODANE SĄ DLA WERSJI Z APLIKACJĄ JEDNOSTRONNĄ. PRZY ZAMÓWIENIU WERSJI DWUSTRONNEJ DOPLATA W WYSOKOŚCI 200,00 PLN

POZOSTAŁE MODELE APLIKACJI MOŻNA ZNALEŹĆ NA STR. 169 KATALOGU

## DRZWI ZEWNĘTRZNE Z APLIKACJAMI



T45  
A22



T41  
A1



T49  
A7

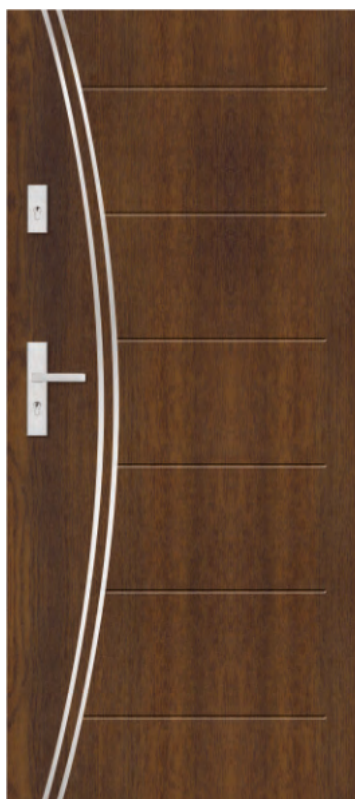

T45  
A2

### KOLORY STANDARD

- \*  BIAŁY
-  BIAŁY DREWNOPODOBNY
-  JASNOSZARY
-  BETON
-  DĄB BIELONY
-  DĄB SONOMA
-  DĄB SHEFFIELD
- \*  WINCHESTER
- \*  ZŁOTY DĄB
- \*\*  DĄB SZARY
- \*\*  CORTEN
- \*  CIEMNY ORZECH
- \*\*  DĄB RUSTICAL
- \*\*  HORIZONTAL
-  CIEMNY MAHOŃ
- \*  DĄB BAGIENNY
- \*\*  WENGE
- \*  ANTRACYT CIEMNY
- \*  ANTRACYT DREWNOPODOBNY

### KOLORY EXCLUSIVE

DO PŁĄTA 250,00 PLN

- \*  DĄB TURNER
-  CZARNY DREWNOPODOBNY

\*\* KOLORY DOSTĘPNE DO WYCZERPIANIA ZAPASÓW





**DRZWI ZEWNĘTRZNE**

---

**PEŁNE**

## KOLORY STANDARD



## KOLORY EXCLUSIVE DOPLATA 250,00 PLN



## DRZWI ZEWNĘTRZNE PEŁNE



GŁADKIE | G

DOSTĘPNE ROZMIARY:

80N, 80E, 90N, 90E, 100N, 100E

DOPLATA DO SZER. 100 - 220,00 PLN

DRZWI W ROZMIARZE 100N, 100E DOSTĘPNE TYLKO W KOLORACH OZNACZONYCH \*

DRZWI O GRUBOŚCI 85 MM WYKONYWANE SĄ W KOLORACH:

BIAŁY, DĄB TURNER, WINCHESTER, ŻŁOTY DĄB, CIEMNY ORZECH, DĄB BAGIENNY, ANTRACYT CIEMNY, ANTRACYT DREWNOPODOBNY I WYSTĘPUJĄ W ROZMIARACH 80N, 80E, 90N, 90E

	CENA NETTO ZA KOMPLET	Ud
55 STANDARD	1 740,00	1,4
55 PREMIUM	1 935,00	1,2
55 PREMIUM PLUS	2 505,00	1,2
72 STANDARD	2 150,00	1,3
72 PREMIUM	2 455,00	1,2
72 PREMIUM PLUS	3 025,00	1,0
72 PREMIUM H PLUS	3 335,00	1,0
85 STANDARD	2 490,00	1,2
85 PREMIUM	2 940,00	1,1
85 PREMIUM PLUS	3 510,00	0,91
85 PREMIUM H PLUS	3 920,00	0,91
101 MASTER THERM	5 060,00	0,63



## DRZWI ZEWNĘTRZNE PEŁNE



T20



T21



T26



T29

### KOLORY STANDARD

- \*  BIAŁY
-  BIAŁY DREWNOPODOBNY
-  JASNOSZARY
-  BETON
-  DĄB BIELONY
-  DĄB SONOMA
-  DĄB SHEFFIELD
- \*  WINCHESTER
- \*  ZŁOTY DĄB
- \*\*  DĄB SZARY
- \*\*  CORTEN
- \*  CIEMNY ORZECH
- \*\*  DĄB RUSTICAL
- \*\*  HORIZONTAL
-  CIEMNY MAHOŃ
- \*  DĄB BAGIENNY
- \*\*  WENGE
- \*  ANTRACYT CIEMNY
- \*  ANTRACYT DREWNOPODOBNY

### KOLORY EXCLUSIVE DOPLATA 250,00 PLN

- \*  DĄB TURNER
-  CZARNY DREWNOPODOBNY

\*\* KOLORY DOSTĘPNE DO WYCZERPIANIA ZAPASÓW

## KOLORY STANDARD

		* BIAŁY
		BIAŁY DREWNOPODOBNY
		JASNOSZARY
		BETON
		DĄB BIELONY
		DĄB SONOMA
		DĄB SHEFFIELD
		WINCHESTER *
		ZŁOTY DĄB *
		DĄB SZARY **
		CORTEN **
		CIEMNY ORZECH *
		DĄB RUSTICAL **
		HORIZONTAL **
		CIEMNY MAHOŃ *
		DĄB BAGIENNY *
		WENGE **
		ANTRACYT CIEMNY *
		ANTRACYT DREWNOPODOBNY *

## KOLORY EXCLUSIVE DOPLATA 250,00 PLN

		DĄB TURNER *
		CZARNY DREWNOPODOBNY **

KOLORY DOSTĘPNE DO WYCZERPIANIA ZAPASÓW \*\*

## DRZWI ZEWNĘTRZNE PEŁNE



## TŁOCZENIE T41

	CENA NETTO ZA KOMPLET	Ud
55 STANDARD	1 740,00	1,4
55 PREMIUM	1 935,00	1,2
55 PREMIUM PLUS	2 505,00	1,2
72 STANDARD	2 150,00	1,3
72 PREMIUM	2 455,00	1,2
72 PREMIUM PLUS	3 025,00	1,0
72 PREMIUM H PLUS	3 335,00	1,0
85 STANDARD	2 490,00	1,2
85 PREMIUM	2 940,00	1,1
85 PREMIUM PLUS	3 510,00	0,91
85 PREMIUM H PLUS	3 920,00	0,91
101 MASTER THERM	5 060,00	0,63

### DOSTĘPNE ROZMIARY:

80N, 80E, 90N, 90E, 100N, 100E

DOPLATA DO SZER. 100 - 220,00 PLN

DRZWI W ROZMIARZE 100N, 100E DOSTĘPNE

TYLKO W KOLORACH OZNACZONYCH \*

DRZWI O GRUBOŚCI 85 MM WYKONYWANE SĄ

W KOLORACH:

BIAŁY, DĄB TURNER, WINCHESTER, ZŁOTY DĄB,

CIEMNY ORZECH, DĄB BAGIENNY, ANTRACYT CIEMNY, ANTRACYT DREWNOPODOBNY

I WYSTĘPUJĄ W ROZMIARACH 80N, 80E, 90N, 90E



T42



T43



T44



T45

KOLORY STANDARD

- \*  BIAŁY
-  BIAŁY DREWNOPODOBNY
-  JASNOSZARY
-  BETON
-  DĄB BIELONY
-  DĄB SONOMA
-  DĄB SHEFFIELD
- \*  WINCHESTER
- \*  ZŁOTY DĄB
- \*\*  DĄB SZARY
- \*\*  CORTEN
- \*  CIEMNY ORZECH
- \*\*  DĄB RUSTICAL
- \*\*  HORIZONTAL
-  CIEMNY MAHOŃ
- \*  DĄB BAGIENNY
- \*\*  WENGE
- \*  ANTRACYT CIEMNY
- \*  ANTRACYT DREWNOPODOBNY

KOLORY EXCLUSIVE

DOPLATA 250,00 PLN

- \*  DĄB TURNER
-  CZARNY DREWNOPODOBNY

\*\* KOLORY DOSTĘPNE DO WYCZERPIANIA ZAPASÓW

## KOLORY STANDARD



## DRZWI ZEWNĘTRZNE PEŁNE



## TŁOCZENIE T46

	CENA NETTO ZA KOMPLET	Ud
55 STANDARD	1 740,00	1,4
55 PREMIUM	1 935,00	1,2
55 PREMIUM PLUS	2 505,00	1,2
72 STANDARD	2 150,00	1,3
72 PREMIUM	2 455,00	1,2
72 PREMIUM PLUS	3 025,00	1,0
72 PREMIUM H PLUS	3 335,00	1,0
85 STANDARD	2 490,00	1,2
85 PREMIUM	2 940,00	1,1
85 PREMIUM PLUS	3 510,00	0,91
85 PREMIUM H PLUS	3 920,00	0,91
101 MASTER THERM	5 060,00	0,63

### DOSTĘPNE ROZMIARY:

80N, 80E, 90N, 90E, 100N, 100E

DOPLATA DO SZER. 100 - 220,00 PLN

DRZWI W ROZMIARZE 100N, 100E DOSTĘPNE

TYLKO W KOLORACH OZNACZONYCH \*

DRZWI O GRUBOŚCI 85 MM WYKONYWANE SĄ

W KOLORACH:

BIAŁY, DĄB TURNER, WINCHESTER, ŻŁOTY DĄB,

CIEMNY ORZECH, DĄB BAGIENNY, ANTRACYT CIEMNY, ANTRACYT DREWNOPODOBNY

I WYSTĘPUJĄ W ROZMIARACH 80N, 80E, 90N, 90E



T47



T48



T49



T50

KOLORY STANDARD

- \*  BIAŁY
-  BIAŁY DREWNOPODOBNY
-  JASNOSZARY
-  BETON
-  DĄB BIELONY
-  DĄB SONOMA
-  DĄB SHEFFIELD
- \*  WINCHESTER
- \*  ZŁOTY DĄB
- \*\*  DĄB SZARY
- \*\*  CORTEN
- \*  CIEMNY ORZECH
- \*\*  DĄB RUSTICAL
- \*\*  HORIZONTAL
-  CIEMNY MAHOŃ
- \*  DĄB BAGIENNY
- \*\*  WENGE
- \*  ANTRACYT CIEMNY
- \*  ANTRACYT DREWNOPODOBNY

KOLORY EXCLUSIVE  
DOPLATA 250,00 PLN

- \*  DĄB TURNER
-  CZARNY DREWNOPODOBNY

\*\* KOLORY DOSTĘPNE DO WYCZERPIANIA ZAPASÓW

## KOLORY STANDARD

		*
BIAŁY		
		
BIAŁY DREWNOPODOBNY		
		
JASNOSZARY		
		
BETON		
		
DĄB BIELONY		
		
DĄB SONOMA		
		
DĄB SHEFFIELD		
		*
WINCHESTER		
		*
ZŁOTY DĄB		
		**
DĄB SZARY		
		**
CORTEN		
		*
CIEMNY ORZECH		
		**
DĄB RUSTICAL		
		**
HORIZONTAL		
		*
CIEMNY MAHOŃ		
		*
DĄB BAGIENNY		
		**
WENGE		
		*
ANTRACYT CIEMNY		
		*
ANTRACYT DREWNOPODOBNY		

## KOLORY EXCLUSIVE

DOPLATA 250,00 PLN

		*
DĄB TURNER		
		**
CZARNY DREWNOPODOBNY		

KOLORY DOSTĘPNE DO WYCZERPIANIA ZAPASÓW \*\*

## DRZWI ZEWNĘTRZNE PEŁNE



## TŁOCZENIE T51

	CENA NETTO ZA KOMPLET	Ud
55 STANDARD	1 740,00	1,4
55 PREMIUM	1 935,00	1,2
55 PREMIUM PLUS	2 505,00	1,2
72 STANDARD	2 150,00	1,3
72 PREMIUM	2 455,00	1,2
72 PREMIUM PLUS	3 025,00	1,0
72 PREMIUM H PLUS	3 335,00	1,0
85 STANDARD	2 490,00	1,2
85 PREMIUM	2 940,00	1,1
85 PREMIUM PLUS	3 510,00	0,91
85 PREMIUM H PLUS	3 920,00	0,91
101 MASTER THERM	5 060,00	0,63

DOSTĘPNE ROZMIARY:

80N, 80E, 90N, 90E, 100N, 100E

DOPLATA DO SZER. 100 - 220,00 PLN

DRZWI W ROZMIARZE 100N, 100E DOSTĘPNE

TYLKO W KOLORACH OZNACZONYCH \*

DRZWI O GRUBOŚCI 85 MM WYKONYWANE SĄ

W KOLORACH:

BIAŁY, DĄB TURNER, WINCHESTER, ZŁOTY DĄB,

CIEMNY ORZECH, DĄB BAGIENNY, ANTRACYT CIEMNY, ANTRACYT DREWNOPODOBNY

I WYSTĘPUJĄ W ROZMIARACH 80N, 80E, 90N, 90E

# DRZWI ZEWNĘTRZNE PEŁNE



T52



T53



T54



T58

## KOLORY STANDARD

- \*  BIAŁY
-  BIAŁY DREWNOPODOBNY
-  JASNOSZARY
-  BETON
-  DĄB BIELONY
-  DĄB SONOMA
-  DĄB SHEFFIELD
- \*  WINCHESTER
- \*  ZŁOTY DĄB
- \*\*  DĄB SZARY
- \*\*  CORTEN
- \*  CIEMNY ORZECH
- \*\*  DĄB RUSTICAL
- \*\*  HORIZONTAL
-  CIEMNY MAHOŃ
- \*  DĄB BAGIENNY
- \*\*  WENGE
- \*  ANTRACYT CIEMNY
- \*  ANTRACYT DREWNOPODOBNY

## KOLORY EXCLUSIVE

DOPLATA 250,00 PLN

- \*  DĄB TURNER
-  CZARNY DREWNOPODOBNY

\*\* KOLORY DOSTĘPNE DO WYCZERPIANIA ZAPASÓW

## KOLORY STANDARD

		* BIAŁY
		BIAŁY DREWNOPODOBNY
		JASNOSZARY
		BETON
		DĄB BIELONY
		DĄB SONOMA
		DĄB SHEFFIELD
		WINCHESTER *
		ZŁOTY DĄB *
		DĄB SZARY **
		CORTEN **
		CIEMNY ORZECH *
		DĄB RUSTICAL **
		HORIZONTAL **
		CIEMNY MAHOŃ *
		DĄB BAGIENNY *
		WENGE **
		ANTRACYT CIEMNY *
		ANTRACYT DREWNOPODOBNY *
<b>KOLORY EXCLUSIVE</b>		
DOPLATA 250,00 PLN		
		DĄB TURNER *
		CZARNY DREWNOPODOBNY
KOLORY DOSTĘPNE DO WYCZERPIANIA ZAPASÓW **		

## DRZWI ZEWNĘTRZNE PEŁNE

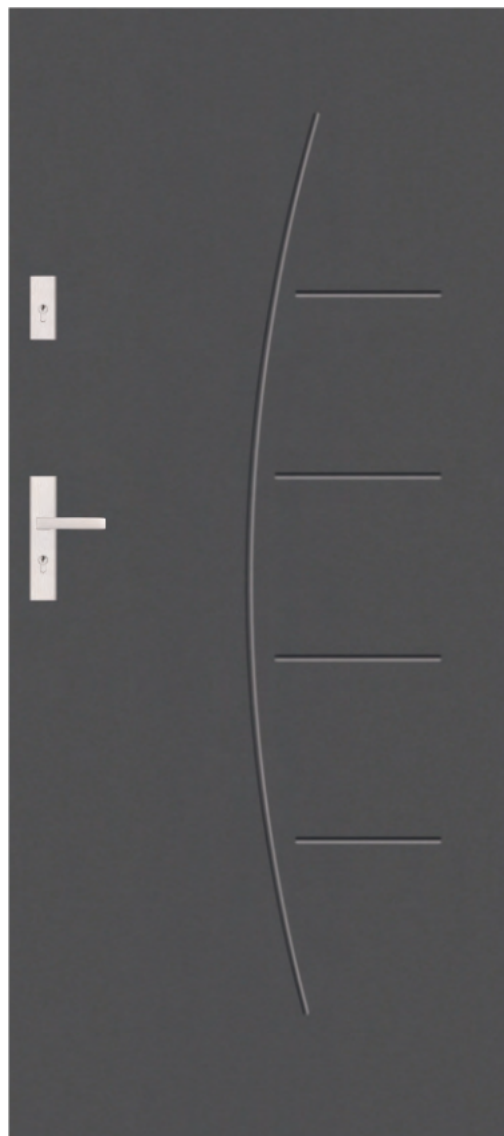

## TŁOCZENIE T59

	CENA NETTO ZA KOMPLET	Ud
55 STANDARD	1 740,00	1,4
55 PREMIUM	1 935,00	1,2
55 PREMIUM PLUS	2 505,00	1,2
72 STANDARD	2 150,00	1,3
72 PREMIUM	2 455,00	1,2
72 PREMIUM PLUS	3 025,00	1,0
72 PREMIUM H PLUS	3 335,00	1,0
85 STANDARD	2 490,00	1,2
85 PREMIUM	2 940,00	1,1
85 PREMIUM PLUS	3 510,00	0,91
85 PREMIUM H PLUS	3 920,00	0,91
101 MASTER THERM	5 060,00	0,63

### DOSTĘPNE ROZMIARY:

80N, 80E, 90N, 90E, 100N, 100E

DOPLATA DO SZER. 100 - 220,00 PLN

DRZWI W ROZMIARZE 100N, 100E DOSTĘPNE

TYLKO W KOLORACH OZNACZONYCH \*

DRZWI O GRUBOŚCI 85 MM WYKONYWANE SĄ

W KOLORACH:

BIAŁY, DĄB TURNER, WINCHESTER, ZŁOTY DĄB,

CIEMNY ORZECH, DĄB BAGIENNY, ANTRACYT CIEMNY, ANTRACYT DREWNOPODOBNY

I WYSTĘPUJĄ W ROZMIARACH 80N, 80E, 90N, 90E



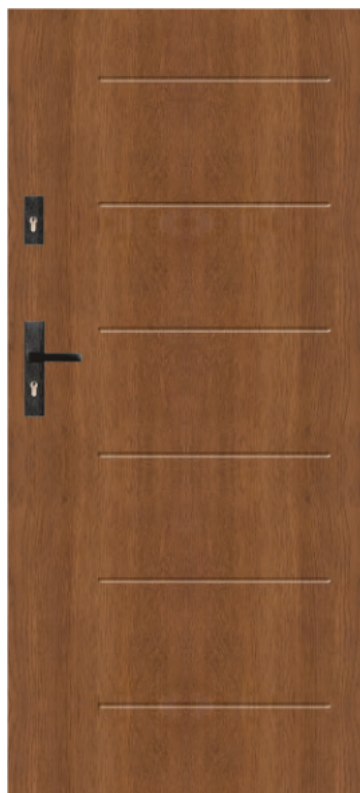

T60



T61

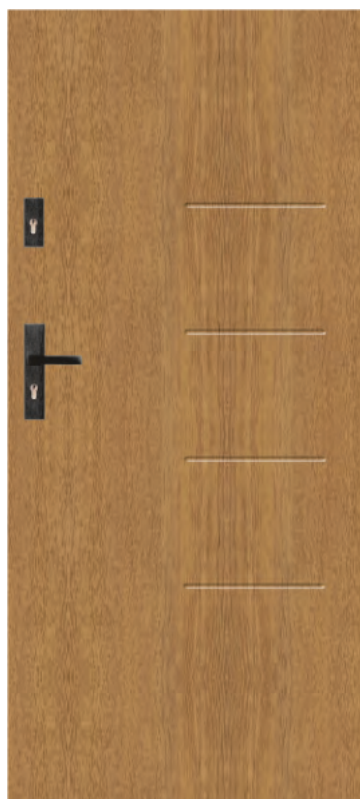

T62

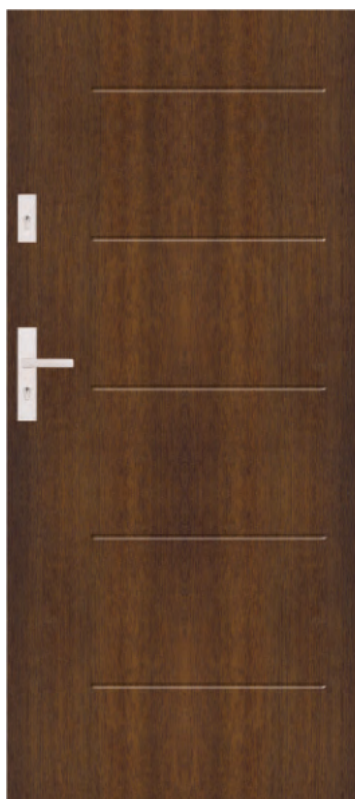

T63

KOLORY STANDARD

- \*  BIAŁY
-  BIAŁY DREWNOPODOBNY
-  JASNOSZARY
-  BETON
-  DĄB BIELONY
-  DĄB SONOMA
-  DĄB SHEFFIELD
- \*  WINCHESTER
- \*  ZŁOTY DĄB
- \*\*  DĄB SZARY
- \*\*  CORTEN
- \*  CIEMNY ORZECH
- \*\*  DĄB RUSTICAL
- \*\*  HORIZONTAL
-  CIEMNY MAHOŃ
- \*  DĄB BAGIENNY
- \*\*  WENGE
- \*  ANTRACYT CIEMNY
- \*  ANTRACYT DREWNOPODOBNY

KOLORY EXCLUSIVE

DOPLATA 250,00 PLN

- \*  DĄB TURNER
-  CZARNY DREWNOPODOBNY

\*\* KOLORY DOSTĘPNE DO WYCZERPIANIA ZAPASÓW



# DRZWI ZEWNĘTRZNE DWUSKRZYDŁOWE



## KOLORY STANDARD



## KOLORY EXCLUSIVE

DOPLATA 250,00 PLN



KOLORY DOSTĘPNE DO WYCZERPIANIA ZAPASÓW \*\*

## DRZWI ZEWNĘTRZNE DWUSKRZYDŁOWE | PRZYKŁADY KONFIGURACJI

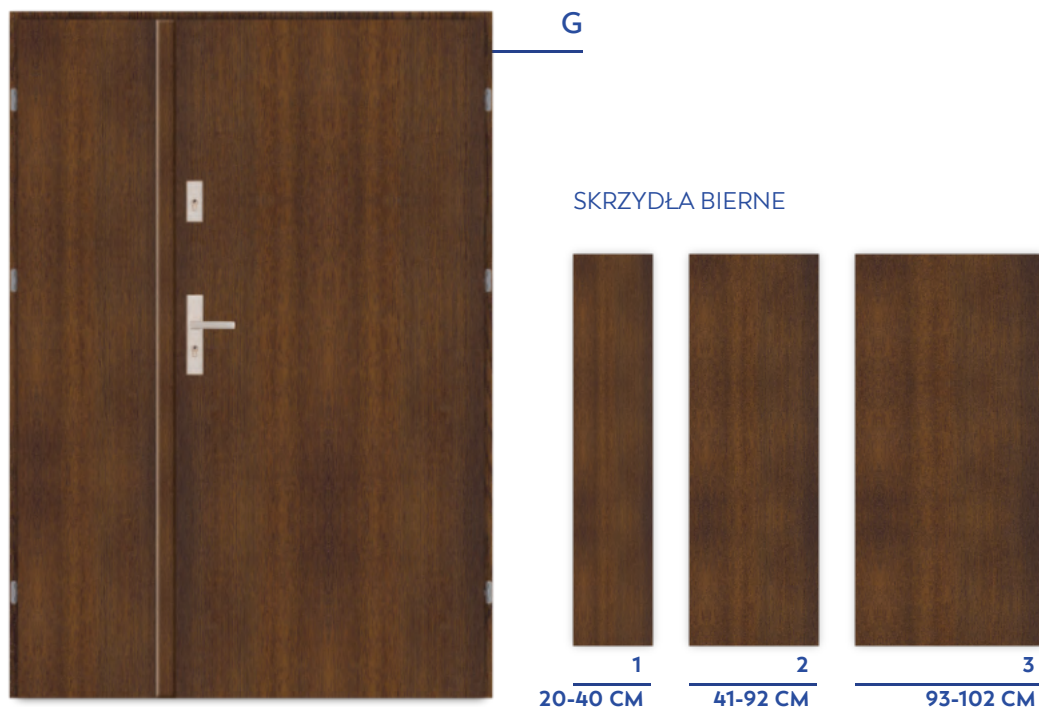

TŁOCZENIE ORAZ PRZESZKLENIE MOŻLIWE DO WYKONANIA W SKRZYDLE BIERNYM O MINIMALNEJ SZEROKOŚCI 350 MM

		72 RC	72 PREMIUM H PLUS	72 PREMIUM PLUS	72 PREMIUM	72 STANDARD	55 PREMIUM PLUS	55 PREMIUM	55 STANDARD
CENA NETTO	SKRZYDŁO BIERNE SZEROKOŚĆ 20-40 CM	1 550,00	1 850,00	1 800,00	1 700,00	1 550,00	1 550,00	1 450,00	1 350,00
	SKRZYDŁO BIERNE SZEROKOŚĆ 41-92 CM	1 650,00	1 950,00	1 900,00	1 800,00	1 650,00	1 650,00	1 550,00	1 450,00
	SKRZYDŁO BIERNE SZEROKOŚĆ 93-102 CM	1 750,00	2 050,00	2 000,00	1 900,00	1 750,00	1 750,00	1 650,00	1 550,00

DRZWI W ROZMIARZE 100N, 100E DOSTĘPNE TYLKO W KOLORACH OZNACZONYCH \*

### SPOSÓB WYCENY KOMPLETU:

SKRZYDŁO CZYNNE [CENA ZG. Z CENNIKIEM DRZWI JEDNOSKRZYDŁOWYCH]

UWAGA: PRZY WYBORZE DRZWI DWUSKRZYDŁOWYCH W KLASIE RC2 DO CENY SKRZYDŁA CZYNNEGO NALEŻY DOLICZYĆ DOPLATĘ - 60,00 PLN NETTO

+ SKRZYDŁO BIERNE

+ WYPOSAŻENIE DODATKOWE [ANTABY, NAŚWIETLA, SZYBY I APLIKACJE DO SKRZYDEŁ BIERNYCH]

### SPOSÓB OBLICZANIA SZEROKOŚCI SKRZYDŁA BIERNEGO:

SZEROKOŚĆ SKRZYDŁA BIERNEGO LICZYMY ODEJMUJĄC OD SZEROKOŚCI OTWORU W MURZE SZEROKOŚĆ OTWORU MONTAŻOWEGO DRZWI CZYNNYCH [KATALOG STR. 149 - 150] ORAZ 9 MM DLA LISTWY MASKUJĄCEJ UMIEJSCOWIONEJ POMIĘDZY SKRZYDŁEM CZYNNYM A BIERNYM.

### PRZYKŁAD:

OTWÓR W MURZE 1400 MM

- (MINUS) 1021 MM | SZEROKOŚĆ OTWORU MONTAŻOWEGO DLA DRZWI GR. 55 MM NA OŚCIEŻNICY

FD-25/21/B W ROZMIARZE 90E

- (MINUS) 9 MM | LISTWA MASKUJĄCA

= 370 MM | SZEROKOŚĆ SKRZYDŁA BIERNEGO

### UWAGA:

SUGEROWANY LUZ MONTAŻOWY PODAWANY PRZEZ STALPRODUKT-ZAMOŚĆ WYNOŚI 10 MM NA STRONĘ

## DRZWI ZEWNĘTRZNE DWUSKRZYDŁOWE | PRZYKŁADY KONFIGURACJI



T43

### SKRZYDŁA BIERNE

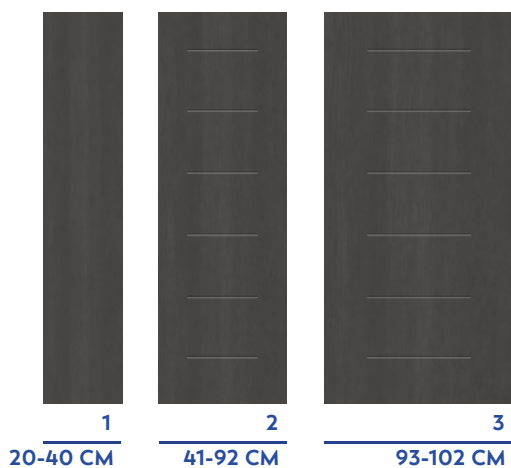

TŁOCZENIE ORAZ PRZESZKLENIE MOŻLIWE DO WYKONANIA W SKRZYDLE BIERNYM O MINIMALNEJ SZEROKOŚCI 350 MM



G A21

### SKRZYDŁA BIERNE

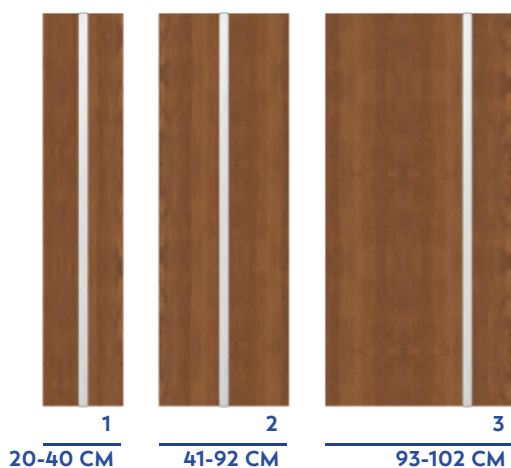

TŁOCZENIE ORAZ PRZESZKLENIE MOŻLIWE DO WYKONANIA W SKRZYDLE BIERNYM O MINIMALNEJ SZEROKOŚCI 350 MM

### KOLORY STANDARD



### KOLORY EXCLUSIVE

DOPLATA 250,00 PLN



\*\* KOLORY DOSTĘPNE DO WYCZERPANIA ZAPASÓW

DRZWI W ROZMIARZE 100N, 100E DOSTĘPNE TYLKO W KOLORACH OZNACZONYCH \*

## KOLORY STANDARD



## KOLORY EXCLUSIVE DOPŁATA 250,00 PLN



KOLORY DOSTĘPNE DO \*\*  
WYCZERPIANIA ZAPASÓW

## DRZWI ZEWNĘTRZNE DWUSKRZYDŁOWE | PRZYKŁADY KONFIGURACJI



T60 S33

### SKRZYDŁA BIERNE

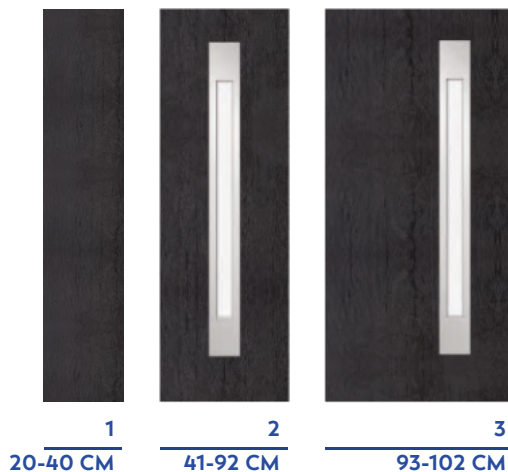

TŁOCZENIE ORAZ PRZESZKLENIE MOŻLIWE DO WYKONANIA W SKRZYDLE BIERNYM O MINIMALNEJ SZEROKOŚCI 350 MM



T41 S61

### SKRZYDŁA BIERNE

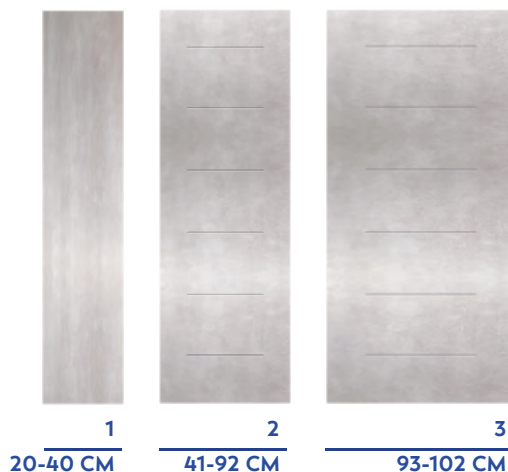

TŁOCZENIE ORAZ PRZESZKLENIE MOŻLIWE DO WYKONANIA W SKRZYDLE BIERNYM O MINIMALNEJ SZEROKOŚCI 350 MM

DRZWI W ROZMIARZE 100N, 100E DOSTĘPNE TYLKO W KOLORACH OZNACZONYCH \*

# DRZWI ZEWNĘTRZNE Z NAŚWIETLAMI



KOLORY DOSTĘPNE DLA  
OSCIEŻNIC I PROFILI  
NAŚWIETLI  
ALUMINIOWYCH DO  
DRZWI O  
GRUBOŚCI 85 MM



OPCJE WYKONANIA

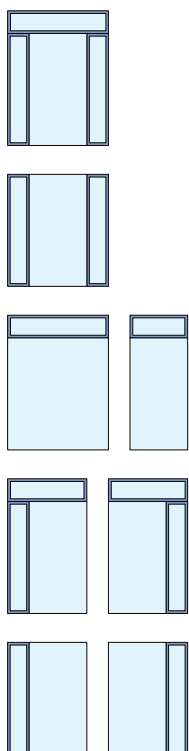

DRZWI ZEWNĘTRZNE Z NAŚWIETLAMI | CENNIKI NAŚWIETLI DO DRZWI O GR. 85 MM

T60 | ANTABA



CENA NETTO NAŚWIETLA BOCZNEGO WYSOKOŚĆ 2090 MM			
RODZAJ SZYBY	PIASKOWANA, Z PASKAMI PRZECZYSTYMI, LUSTRO WENECKIE, REFLEKS	ANTYWŁAMANIOWA PRZECZYSTA P4	
SZEROKOŚĆ W MM	200	1 716	1 805
	300	2 044	2 200
	400	2 372	2 595
	500	2 699	2 990
	600	3 027	3 384
	700	3 355	3 779

CENA NETTO NAŚWIETLA GÓRNEGO SZYBA PIASKOWANA, REFLEKS, MATOWA Z PASKAMI PRZECZYSTYMI											
SZEROKOŚĆ W MM		930	1030	1130	1230	1330	1430	1530	1630	1730	1830
WYSOKOŚĆ W MM	200	982	1 050	1 117	1 185	1 252	1 320	1 387	1 454	1 522	1 589
	201 - 300	1 153	1 234	1 316	1 397	1 479	1 561	1 642	1 724	1 805	1 887
	301 - 400	1 323	1 419	1 515	1 610	1 706	1 801	1 897	1 993	2 088	2 184
	401 - 500	1 494	1 603	1 713	1 823	1 933	2 042	2 152	2 262	2 372	2 482
	501 - 600	1 664	1 788	1 912	2 036	2 160	2 283	2 407	2 531	2 655	2 779
	601 - 700	1 834	1 972	2 110	2 248	2 386	2 524	2 662	2 800	2 938	3 076

CENA NETTO NAŚWIETLA GÓRNEGO LUSTRO WENECKIE											
SZEROKOŚĆ W MM		930	1030	1130	1230	1330	1430	1530	1630	1730	1830
WYSOKOŚĆ W MM	200	982	1 050	1 117	1 185	1 252	1 320	1 387	1 454	1 522	1 589
	201 - 300	1 153	1 234	1 316	1 397	1 479	1 561	1 642	1 724	1 805	1 887
	301 - 400	1 323	1 419	1 515	1 610	1 706	1 801	1 897	1 993	2 088	2 184
	401 - 500	1 494	1 603	1 713	1 823	1 933	2 042	2 152	2 262	2 372	2 482
	501 - 600	1 664	1 788	1 912	2 036	2 160	2 283	2 407	2 531	2 655	2 779
	601 - 700	1 834	1 972	2 110	2 248	2 386	2 524	2 662	2 800	2 938	3 076

CENA NETTO NAŚWIETLA GÓRNEGO SZYBA ANTYWŁAMANIOWA PRZECZYSTA P4											
SZEROKOŚĆ W MM		930	1030	1130	1230	1330	1430	1530	1630	1730	1830
WYSOKOŚĆ W MM	200	1 021	1 093	1 164	1 236	1 308	1 380	1 452	1 523	1 595	1 667
	201 - 300	1 220	1 309	1 398	1 488	1 577	1 666	1 755	1 844	1 934	2 023
	301 - 400	1 419	1 526	1 632	1 739	1 846	1 952	2 059	2 165	2 272	2 379
	401 - 500	1 618	1 742	1 866	1 990	2 114	2 238	2 362	2 487	2 611	2 735
	501 - 600	1 817	1 959	2 100	2 242	2 383	2 525	2 666	2 808	2 949	3 091
	601 - 700	2 016	2 175	2 334	2 493	2 652	2 811	2 970	3 129	3 288	3 447



G S33



SPOSÓB WYCENY KOMPLETU:

DRZWI JEDNO LUB DWUSKRZYDŁOWE Z OŚCIEŻNICĄ STALOWĄ

+ DOPŁATA DO OŚCIEŻNICY ALUMINIOWEJ [800,00 PLN NETTO]

+ NAŚWIETLA WG CENNIKA

KOLORY DOSTĘPNE DLA OŚCIEŻNIC I PROFILI NAŚWIETLI ALUMINIOWYCH DO DRZWI O GRUBOŚCI 85 MM

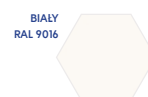

OPCJE WYKONANIA

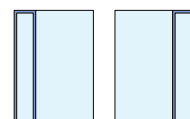
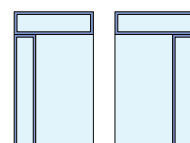
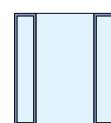
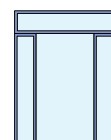

CENA NETTO NAŚWIETLA GÓRNEGO SZYBA PIASKOWANA, REFLEKS, MATOWA Z PASKAMI PRZEZROCZYSTYMI													
	1930	2030	2130	2230	2330	2430	2530	2630	2730	2830	3000	SZEROKOŚĆ W MM	WYSOKOŚĆ W MM
	1 657	1 724	1 792	1 859	1 927	1 994	2 062	2 129	2 196	2 264	2 379	200	
	1 968	2 050	2 131	2 213	2 295	2 376	2 458	2 539	2 621	2 702	2 841	201 - 300	
	2 280	2 375	2 471	2 567	2 662	2 758	2 854	2 949	3 045	3 141	3 303	301 - 400	
	2 591	2 701	2 811	2 921	3 030	3 140	3 250	3 360	3 469	3 579	3 766	401 - 500	
	2 903	3 027	3 151	3 274	3 398	3 522	3 646	3 770	3 894	4 018	4 228	501 - 600	
	3 214	3 352	3 490	3 628	3 766	3 904	4 042	4 180	4 318	4 456	4 691	601 - 700	

CENA NETTO NAŚWIETLA GÓRNEGO LUSTRO WENECKIE													
	1930	2030	2130	2230	2330	2430	2530	2630	2730	2830	3000	SZEROKOŚĆ W MM	WYSOKOŚĆ W MM
	1 657	1 724	1 792	1 859	1 927	1 994	2 062	2 129	2 196	2 264	2 379	200	
	1 968	2 050	2 131	2 213	2 295	2 376	2 458	2 539	2 621	2 702	2 841	201 - 300	
	2 280	2 375	2 471	2 567	2 662	2 758	2 854	2 949	3 045	3 141	3 303	301 - 400	
	2 591	2 701	2 811	2 921	3 030	3 140	3 250	3 360	3 469	3 579	3 766	401 - 500	
	2 903	3 027	3 151	3 274	3 398	3 522	3 646	3 770	3 894	4 018	4 228	501 - 600	
	3 214	3 352	3 490	3 628	3 766	3 904	4 042	4 180	4 318	4 456	4 691	601 - 700	

CENA NETTO NAŚWIETLA GÓRNEGO SZYBA ANTYWŁAMANIOWA PRZEZROCZYSTA P4													
	1930	2030	2130	2230	2330	2430	2530	2630	2730	2830	3000	SZEROKOŚĆ W MM	WYSOKOŚĆ W MM
	1 739	1 810	1 882	1 954	2 026	2 097	2 169	2 241	2 313	2 385	2 507	200	
	2 112	2 201	2 290	2 380	2 469	2 558	2 647	2 736	2 826	2 915	3 067	201 - 300	
	2 485	2 592	2 699	2 805	2 912	3 019	3 125	3 232	3 339	3 445	3 626	301 - 400	
	2 859	2 983	3 107	3 231	3 355	3 479	3 603	3 727	3 851	3 975	4 186	401 - 500	
	3 232	3 374	3 515	3 657	3 798	3 940	4 081	4 223	4 364	4 506	4 746	501 - 600	
	3 606	3 764	3 923	4 082	4 241	4 400	4 559	4 718	4 877	5 036	5 306	601 - 700	

KOLORY DOSTĘPNE DLA  
OSCIEŻNIC I PROFILI  
NAŚWIETLI  
ALUMINIOWYCH DO  
DRZWI O  
GRUBOŚCI 72 MM



OPCJE WYKONANIA

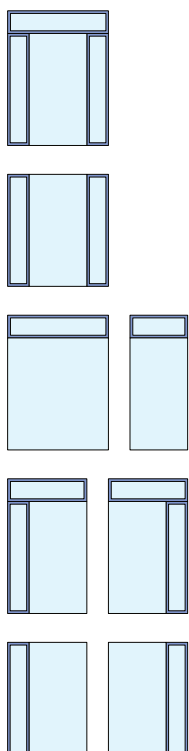

DRZWI ZEWNĘTRZNE Z NAŚWIETLAMI | CENNIKI NAŚWIETLI DO DRZWI O GR. 72 MM

A11 | ANTABA



CENA NETTO NAŚWIETLA BOCZNEGO WYSOKOŚĆ 2090 MM			
RODZAJ SZYBY		PIASKOWANA, Z PASKAMI PRZEZROCZYSTYMI, LUSTRO WENECKIE, REFLEKS	ANTYWŁAMANIOWA PRZEZROCZYSTA P4
SZEROKOŚĆ W MM	200	1 447	1 532
	300	1 744	1 893
	400	2 040	2 254
	500	2 337	2 614
	600	2 633	2 975
	700	2 929	3 336

CENA NETTO NAŚWIETLA GÓRNEGO SZYBA PIASKOWANA, REFLEKS, MATOWA Z PASKAMI PRZEZROCZYSTYMI												
SZEROKOŚĆ W MM		930	1030	1130	1230	1330	1430	1530	1630	1730	1830	
WYSOKOŚĆ W MM	200	840	896	952	1 007	1 063	1 118	1 174	1 230	1 285	1 341	
	201 - 300	991	1 060	1 128	1 197	1 265	1 334	1 403	1 471	1 540	1 609	
	301 - 400	1 142	1 223	1 305	1 386	1 468	1 550	1 631	1 713	1 795	1 876	
	401 - 500	1 292	1 387	1 481	1 576	1 671	1 765	1 860	1 955	2 049	2 144	
	501 - 600	1 443	1 550	1 658	1 766	1 873	1 981	2 089	2 196	2 304	2 412	
	601 - 700	1 593	1 714	1 835	1 955	2 076	2 197	2 317	2 438	2 559	2 679	

CENA NETTO NAŚWIETLA GÓRNEGO LUSTRO WENECKIE												
SZEROKOŚĆ W MM		930	1030	1130	1230	1330	1430	1530	1630	1730	1830	
WYSOKOŚĆ W MM	200	840	896	952	1 007	1 063	1 118	1 174	1 230	1 285	1 341	
	201 - 300	991	1 060	1 128	1 197	1 265	1 334	1 403	1 471	1 540	1 609	
	301 - 400	1 142	1 223	1 305	1 386	1 468	1 550	1 631	1 713	1 795	1 876	
	401 - 500	1 292	1 387	1 481	1 576	1 671	1 765	1 860	1 955	2 049	2 144	
	501 - 600	1 443	1 550	1 658	1 766	1 873	1 981	2 089	2 196	2 304	2 412	
	601 - 700	1 593	1 714	1 835	1 955	2 076	2 197	2 317	2 438	2 559	2 679	

CENA NETTO NAŚWIETLA GÓRNEGO SZYBA ANTYWŁAMANIOWA PRZEZROCZYSTA P4												
SZEROKOŚĆ W MM		930	1030	1130	1230	1330	1430	1530	1630	1730	1830	
WYSOKOŚĆ W MM	200	877	937	997	1 057	1 116	1 176	1 236	1 296	1 355	1 415	
	201 - 300	1 055	1 131	1 207	1 283	1 359	1 435	1 511	1 587	1 663	1 739	
	301 - 400	1 233	1 325	1 417	1 510	1 602	1 694	1 786	1 878	1 970	2 062	
	401 - 500	1 411	1 519	1 628	1 736	1 844	1 953	2 061	2 169	2 278	2 386	
	501 - 600	1 589	1 714	1 838	1 963	2 087	2 212	2 336	2 461	2 585	2 710	
	601 - 700	1 767	1 908	2 048	2 189	2 330	2 471	2 611	2 752	2 893	3 033	

T47



SPOSÓB WYCENY KOMPLETU:

DRZWI JEDNO LUB DWUSKRZYDŁOWE Z OŚCIEŻNICĄ STALOWĄ

+ DOPLATA DO OŚCIEŻNICY ALUMINIOWEJ [800,00 PLN NETTO]

+ NAŚWIETLA WG CENNIKA

KOLORY DOSTĘPNE DLA OŚCIEŻNIC I PROFILI NAŚWIETLI ALUMINIOWYCH DO DRZWI O GRUBOŚCI 72 MM



CENA NETTO NAŚWIETLA GÓRNEGO SZYBA PIASKOWANA, REFLEKS, MATOWA Z PASKAMI PRZEZROCZYSTYMI													
	1930	2030	2130	2230	2330	2430	2530	2630	2730	2830	3000	SZEROKOŚĆ W MM	WYSOKOŚĆ W MM
	1 397	1 452	1 508	1 563	1 619	1 675	1 730	1 786	1 841	1 897	1 992	200	
	1 677	1 746	1 814	1 883	1 952	2 020	2 089	2 158	2 226	2 295	2 411	201 - 300	
	1 958	2 039	2 121	2 203	2 284	2 366	2 448	2 529	2 611	2 692	2 831	301 - 400	
	2 239	2 333	2 428	2 522	2 617	2 712	2 806	2 901	2 996	3 090	3 251	401 - 500	
	2 519	2 627	2 734	2 842	2 950	3 057	3 165	3 273	3 380	3 488	3 671	501 - 600	
	2 800	2 921	3 041	3 162	3 282	3 403	3 524	3 644	3 765	3 886	4 091	601 - 700	

CENA NETTO NAŚWIETLA GÓRNEGO LUSTRO WENECKIE													
	1930	2030	2130	2230	2330	2430	2530	2630	2730	2830	3000	SZEROKOŚĆ W MM	WYSOKOŚĆ W MM
	1 397	1 452	1 508	1 563	1 619	1 675	1 730	1 786	1 841	1 897	1 992	200	
	1 677	1 746	1 814	1 883	1 952	2 020	2 089	2 158	2 226	2 295	2 411	201 - 300	
	1 958	2 039	2 121	2 203	2 284	2 366	2 448	2 529	2 611	2 692	2 831	301 - 400	
	2 239	2 333	2 428	2 522	2 617	2 712	2 806	2 901	2 996	3 090	3 251	401 - 500	
	2 519	2 627	2 734	2 842	2 950	3 057	3 165	3 273	3 380	3 488	3 671	501 - 600	
	2 800	2 921	3 041	3 162	3 282	3 403	3 524	3 644	3 765	3 886	4 091	601 - 700	

CENA NETTO NAŚWIETLA GÓRNEGO SZYBA ANTYWŁAMANIOWA PRZEZROCZYSTA P4													
	1930	2030	2130	2230	2330	2430	2530	2630	2730	2830	3000	SZEROKOŚĆ W MM	WYSOKOŚĆ W MM
	1 475	1 534	1 594	1 654	1 714	1 773	1 833	1 893	1 953	2 012	2 114	200	
	1 815	1 891	1 966	2 042	2 118	2 194	2 270	2 346	2 422	2 498	2 627	201 - 300	
	2 154	2 247	2 339	2 431	2 523	2 615	2 707	2 799	2 892	2 984	3 140	301 - 400	
	2 494	2 603	2 711	2 819	2 928	3 036	3 144	3 253	3 361	3 469	3 653	401 - 500	
	2 834	2 959	3 083	3 208	3 332	3 457	3 581	3 706	3 830	3 955	4 167	501 - 600	
	3 174	3 315	3 455	3 596	3 737	3 878	4 018	4 159	4 300	4 440	4 680	601 - 700	

OPCJE WYKONANIA

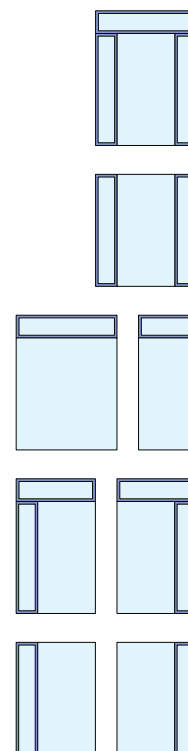

KOLORY DOSTĘPNE DLA  
OSCIEŻNIC I PROFILI  
NAŚWIETLI  
ALUMINIOWYCH DO  
DRZWI O  
GRUBOŚCI 55 MM



OPCJE WYKONANIA

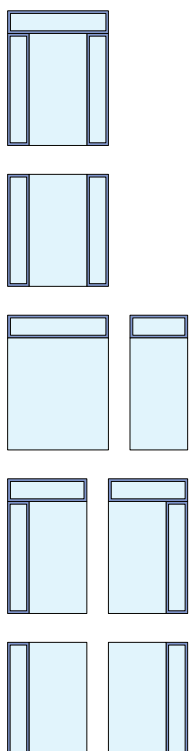

DRZWI ZEWNĘTRZNE Z NAŚWIETLAMI | CENNIKI NAŚWIETLI DO DRZWI O GR. 55 MM

DO WYCZERPANIA ZAPASÓW

T41 | ANTABA



CENA NETTO NAŚWIETLA BOCZNEGO WYSOKOŚĆ 2090 MM				
RODZAJ SZYBY	PIASKOWANA, Z PASKAMI PRZEZROCZYSTYMI REFLEKS	LUSTRO WENECKIE	ANTYWŁAMANIOWA PRZEZROCZYSTA P4	
SZEROKOŚĆ W MM	200	1 073	1 172	1 205
	300	1 225	1 367	1 362
	400	1 377	1 562	1 518
	500	1 528	1 756	1 675
	600	1 680	1 951	1 832
	700	1 831	2 146	1 989

CENA NETTO NAŚWIETLA GÓRNEGO SZYBA PIASKOWANA, REFLEKS, MATOWA Z PASKAMI PRZEZROCZYSTYMI											
SZEROKOŚĆ W MM		930	1030	1130	1230	1330	1430	1530	1630	1730	1830
WYSOKOŚĆ W MM	200	677	713	750	787	823	860	896	933	970	1 006
	201 - 300	759	802	845	888	931	974	1 017	1 059	1 102	1 145
	301 - 400	842	891	940	989	1 038	1 088	1 137	1 186	1 235	1 284
	401 - 500	924	980	1 035	1 090	1 146	1 201	1 257	1 312	1 368	1 423
	501 - 600	1 007	1 068	1 130	1 192	1 253	1 315	1 377	1 439	1 500	1 562
	601 - 700	1 089	1 157	1 225	1 293	1 361	1 429	1 497	1 565	1 633	1 701

CENA NETTO NAŚWIETLA GÓRNEGO LUSTRO WENECKIE											
SZEROKOŚĆ W MM		930	1030	1130	1230	1330	1430	1530	1630	1730	1830
WYSOKOŚĆ W MM	200	730	770	811	852	892	933	974	1 014	1 055	1 096
	201 - 300	831	880	929	978	1 027	1 076	1 126	1 175	1 224	1 273
	301 - 400	933	990	1 048	1 105	1 163	1 220	1 277	1 335	1 392	1 450
	401 - 500	1 035	1 100	1 166	1 232	1 298	1 363	1 429	1 495	1 561	1 627
	501 - 600	1 136	1 211	1 285	1 359	1 433	1 507	1 581	1 655	1 729	1 803
	601 - 700	1 238	1 321	1 403	1 486	1 568	1 651	1 733	1 815	1 898	1 980

CENA NETTO NAŚWIETLA GÓRNEGO SZYBA ANTYWŁAMANIOWA PRZEZROCZYSTA P4											
SZEROKOŚĆ W MM		930	1030	1130	1230	1330	1430	1530	1630	1730	1830
WYSOKOŚĆ W MM	200	764	805	846	886	927	968	1 009	1 049	1 090	1 131
	201 - 300	851	898	945	993	1 040	1 087	1 134	1 181	1 228	1 275
	301 - 400	938	992	1 045	1 099	1 152	1 206	1 259	1 313	1 366	1 420
	401 - 500	1 026	1 085	1 145	1 205	1 265	1 325	1 385	1 445	1 505	1 564
	501 - 600	1 113	1 179	1 245	1 312	1 378	1 444	1 510	1 576	1 643	1 709
	601 - 700	1 200	1 273	1 345	1 418	1 490	1 563	1 636	1 708	1 781	1 853

DO WYCZERPANIA ZAPASÓW

G S33



SPOSÓB WYCENY KOMPLETU:

- DRZWI JEDNO LUB DWUSKRZYDŁOWE Z OŚCIEŻNICĄ STALOWĄ
- + DOPLATA DO OŚCIEŻNICY ALUMINIOWEJ [800,00 PLN NETTO]
- + NAŚWIETLA WG CENNIKA

KOLORY DOSTĘPNE DLA OŚCIEŻNIC I PROFILI NAŚWIETLI ALUMINIOWYCH DO DRZWI O GRUBOŚCI 55 MM



CENA NETTO NAŚWIETLA GÓRNEGO SZYBA PIASKOWANA, REFLEKS, MATOWA Z PASKAMI PRZEZROCZYSTYMI													
	1930	2030	2130	2230	2330	2430	2530	2630	2730	2830	3000	SZEROKOŚĆ W MM	WYSOKOŚĆ W MM
	1 043	1 080	1 116	1 153	1 189	1 226	1 263	1 299	1 336	1 372	1 435	200	
	1 188	1 231	1 274	1 317	1 360	1 403	1 445	1 488	1 531	1 574	1 647	201 - 300	
	1 333	1 383	1 432	1 481	1 530	1 579	1 628	1 678	1 727	1 776	1 860	301 - 400	
	1 479	1 534	1 590	1 645	1 700	1 756	1 811	1 867	1 922	1 978	2 072	401 - 500	
	1 624	1 686	1 747	1 809	1 871	1 933	1 994	2 056	2 118	2 179	2 284	501 - 600	
	1 769	1 837	1 905	1 973	2 041	2 109	2 177	2 245	2 313	2 381	2 497	601 - 700	

CENA NETTO NAŚWIETLA GÓRNEGO LUSTRO WENECKIE													
	1930	2030	2130	2230	2330	2430	2530	2630	2730	2830	3000	SZEROKOŚĆ W MM	WYSOKOŚĆ W MM
	1 136	1 177	1 218	1 258	1 299	1 340	1 380	1 421	1 462	1 502	1 572	200	
	1 322	1 371	1 420	1 469	1 518	1 567	1 616	1 665	1 714	1 763	1 846	201 - 300	
	1 507	1 564	1 622	1 679	1 737	1 794	1 851	1 909	1 966	2 024	2 121	301 - 400	
	1 692	1 758	1 824	1 890	1 955	2 021	2 087	2 153	2 218	2 284	2 396	401 - 500	
	1 878	1 952	2 026	2 100	2 174	2 248	2 322	2 396	2 470	2 545	2 671	501 - 600	
	2 063	2 145	2 228	2 310	2 393	2 475	2 558	2 640	2 723	2 805	2 945	601 - 700	

CENA NETTO NAŚWIETLA GÓRNEGO SZYBA ANTYWŁAMANIOWA PRZEZROCZYSTA P4													
	1930	2030	2130	2230	2330	2430	2530	2630	2730	2830	3000	SZEROKOŚĆ W MM	WYSOKOŚĆ W MM
	1 172	1 213	1 253	1 294	1 335	1 376	1 417	1 457	1 498	1 539	1 608	200	
	1 323	1 370	1 417	1 464	1 511	1 558	1 605	1 653	1 700	1 747	1 827	201 - 300	
	1 473	1 527	1 580	1 634	1 687	1 741	1 794	1 848	1 901	1 955	2 046	301 - 400	
	1 624	1 684	1 744	1 804	1 864	1 924	1 983	2 043	2 103	2 163	2 265	401 - 500	
	1 775	1 841	1 908	1 974	2 040	2 106	2 172	2 239	2 305	2 371	2 484	501 - 600	
	1 926	1 998	2 071	2 144	2 216	2 289	2 361	2 434	2 507	2 579	2 703	601 - 700	

OPCJE WYKONANIA

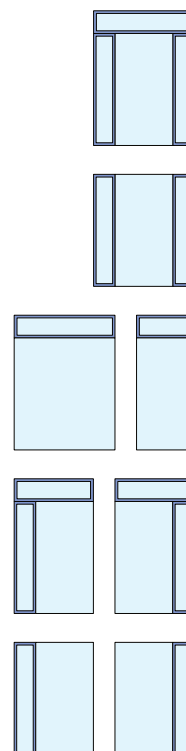



# DRZWI ANTYWŁAMANIOWE

---



---

**BUDOWA**



**SPARK 2** | PRZECIWOŻAROWE - WEWNĘTRZNE

KLASA IZOLACYJNOŚCI AKUSTYCZNEJ



SKRZYDŁO O GRUBOŚCI 55 MM Z TRÓJSTRONNĄ PRZYLGĄ, KTÓREGO KONSTRUKCJA OPARTA JEST NA PEŁNYM DREWNIANYM RAMIAKU, WYKONANE Z OCYNKOWANEJ BLACHY LAMINOWANEJ O GRUBOŚCI 0,6 MM, WYPEŁNIONE WKŁADEM OGNIOCHRONNYM I DŹWIĘKOCHŁONNYM NA BAZIE WEŁNY MINERALNEJ, WYPOSAŻONE W DWIE USZCZELKI

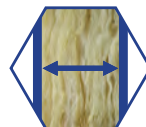

TRZY BOLCE ANTYWYWAŻENIOWE PO STRONIE ZAWIASOWEJ DRZWI



TRZY ZAWIASY TRÓJDZIELNE Z5, W TYM JEDEN SAMOZAMYKAJĄCY



TRZYPUNKTOWY ZAMEK SKŁADAJĄCY SIĘ Z PIĘCIORYGLOWEGO ZAMKA GŁÓWNEGO ORAZ DWÓCH TRZYRYGLOWYCH ZAMKÓW DODATKOWYCH



TRZYRYGLOWY ZAMEK GÓRNY



OŚCIEŻNICA STALOWA Z BLACHY OCYNKOWANEJ O GRUBOŚCI 1,5 MM, LAMINOWANA W KOLORZE SKRZYDŁA, WYPOSAŻONA W USZCZELKĘ



PRÓG STALOWY Z USZCZELKĄ

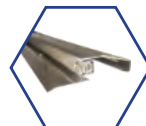

KLAMKA AXA ROYAL FLEX



ATESTOWANE W KLASIE B WKŁADKA I GAŁKO-WKŁADKA W SYSTEMIE JEDNEGO KLUCZA



DOSTĘPNE MODELE OŚCIEŻNIC

W STANDARDZIE



FD-25/12



FD-25/21/B

ZA DOPŁATĄ



FD-25/12 + MASKOWNICA



FD-25/12 + PORTAL





## SPARK 1 | PRZECIWPOŻAROWE - WEWNĘTRZNE

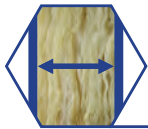

SKRZYDŁO O GRUBOŚCI 55 MM Z TRÓJSTRONNĄ PRZYLGĄ, KTÓREGO KONSTRUKCJA OPARTA JEST NA PEŁNYM DREWNIANYM RAMIAKU, WYKONANE Z OCYNKOWANEJ BLACHY LAMINOWANEJ O GRUBOŚCI 0,6 MM, WYPEŁNIONE WKŁADEM OGNIOCHRONNYM I DŹWIĘKOCHŁONNYM NA BAZIE WEŁNY MINERALNEJ, WYPOSAŻONE W DWIE USZCZELKI



TRZY BOLCE ANTYWYWAŻENIOWE PO STRONIE ZAWIASOWEJ DRZWI

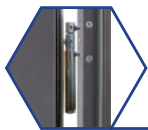

TRZY ZAWIASY TRÓJDZIELNE Z5, W TYM JEDEN SAMOZAMYKAJĄCY



PIĘCIORYGLOWY ZAMEK GŁÓWNY



TRZYRYGLOWY ZAMEK GÓRNY

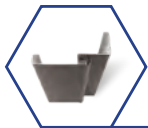

OŚCIEŻNICA STALOWA WYKONANA Z BLACHY OCYNKOWANEJ O GRUBOŚCI 1,5 MM, LAMINOWANA W KOLORZE SKRZYDŁA, WYPOSAŻONA W USZCZELKĘ

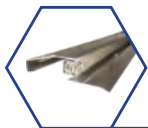

PRÓG STALOWY Z USZCZELKĄ



KLAMKA AXA ROYAL FLEX



ATESTOWANE W KLASIE B WKŁADKA I GAŁKO-WKŁADKA W SYSTEMIE JEDNEGO KLUCZA



### DOSTĘPNE MODELE OŚCIEŻNIC

W STANDARDZIE



FD-25/12



FD-25/21/B

ZA DOPŁATĄ



FD-25/12 + MASKOWNICA



FD-25/12 + PORTAL



**AMADEO** | AKUSTYCZNE

KLASA IZOLACYJNOŚCI AKUSTYCZNEJ



SKRZYDŁO O GRUBOŚCI 55 MM Z TRÓJSTRONNĄ PRZYLGĄ, KTÓREGO KONSTRUKCJA OPARTA JEST NA PEŁNYM DREWNIANYM RAMIAKU, WYKONANE Z OCYNKOWANEJ BLACHY LAMINOWANEJ O GRUBOŚCI 1,0 MM, WYPEŁNIONE WKŁADEM DŹWIĘKOCHŁONNYM NA BAZIE WEŁNY MINERALNEJ, WYPOSAŻONE W USZCZELKĘ

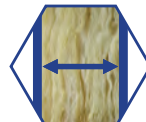

TRZY BOLCE ANTYWYWAŻENIOWE PO STRONIE ZAWIASOWEJ DRZWI



TRZY ZAWIASY TRÓJDZIELNE Z5



TRZYPUNKTOWY ZAMEK SKŁADAJĄCY SIĘ Z PIĘCIORYGLOWEGO ZAMKA GŁÓWNEGO, TRZYRYGLOWEGO ZAMKA DOLNEGO ORAZ RYGŁA PIONOWEGO



RYGIEL PIONOWY

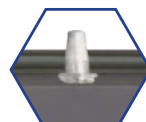

TRZYRYGLOWY ZAMEK GÓRNY



OŚCIEŻNICA STAŁOWA WYKONANA Z BLACHY OCYNKOWANEJ O GRUBOŚCI 1,5 MM, LAMINOWANA W KOLORZE SKRZYDŁA, WYPOSAŻONA W USZCZELKĘ



PRÓG STAŁOWY Z USZCZELKĄ

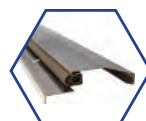

KLAMKA STP-OW



ATESTOWANE W KLASIE B WKŁADKA I GAŁKO-WKŁADKA W SYSTEMIE JEDNEGO KLUCZA



DOSTĘPNE MODELE OŚCIEŻNIC

W STANDARDZIE



FD-25/12



FD-25/21/B



FD-25/21/C

ZA DOPLATĄ



FD-25/12 + MASKOWNICA



FD-25/12 + PORTAL



KLASA IZOLACYJNOŚCI AKUSTYCZNEJ



MOZART | AKUSTYCZNE

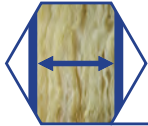

SKRZYDŁO O GRUBOŚCI 55 MM Z TRÓJSTRONNĄ PRZYLGĄ, KTÓREGO KONSTRUKCJA OPARTA JEST NA PEŁNYM DREWNIANYM RAMIAKU, WYKONANE Z OCYNKOWANEJ BLACHY LAMINOWANEJ O GRUBOŚCI 0,6 MM WYPEŁNIONE WKŁADEM DŹWIĘKOCHŁONNYM NA BAZIE WEŁNY MINERALNEJ, WYPOSAŻONE W USZCZELKĘ



TRZY BOLCE ANTYWYWAŻENIOWE PO STRONIE ZAWIASOWEJ DRZWI



TRZY ZAWIASY TRÓJDZIELNE Z5



TRZYPUNKTOWY ZAMEK SKŁADAJĄCY SIĘ Z PIĘCIORYGLOWEGO ZAMKA GŁÓWNEGO, TRZYRYGLOWEGO ZAMKA DOLNEGO ORAZ RYGIA PIONOWEGO

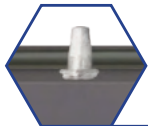

RYGIEL PIONOWY



TRZYRYGLOWY ZAMEK GÓRNY

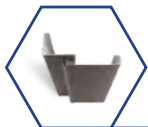

OŚCIEŻNICA STALOWA WYKONANA Z BLACHY OCYNKOWANEJ O GRUBOŚCI 1,5 MM, LAMINOWANA W KOLORZE SKRZYDŁA, WYPOSAŻONA W USZCZELKĘ

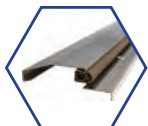

PRÓG STALOWY Z USZCZELKĄ



KLAMKA STP-OW



ATESTOWANE W KLASIE B WKŁADKA I GAŁKO-WKŁADKA W SYSTEMIE JEDNEGO KLUCZA



DOSTĘPNE MODELE OŚCIEŻNIC

W STANDARDZIE



FD-25/12



FD-25/21/B



FD-25/21/C

ZA DOPLATĄ



FD-25/12 + MASKOWNICA



FD-25/12 + PORTAL



**VERDI** | AKUSTYCZNE

KLASA IZOLACYJNOŚCI AKUSTYCZNEJ



SKRZYDŁO O GRUBOŚCI 55 MM Z TRÓJSTRONNĄ PRZYLGĄ, KTÓREGO KONSTRUKCJA OPARTA JEST NA PEŁNYM DREWNIANYM RAMIAKU, WYKONANE Z OCYNKOWANEJ BLACHY LAMINOWANEJ O GRUBOŚCI 0,6 MM, WYPEŁNIONE WKŁADEM DŹWIĘKOCHŁONNYM NA BAZIE WEŁNY MINERALNEJ, WYPOSAŻONE W USZCZELKĘ

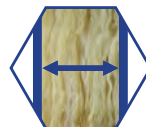

TRZY BOLCE ANTYWYWAŻENIOWE PO STRONIE ZAWIASOWEJ DRZWI



TRZY ZAWIASY TRÓJDZIELNE Z5



ZACZEP ZAMKA Z REGULOWANYM DOCISKIEM



TRZYRYGLOWY ZAMEK GŁÓWNY



TRZYRYGLOWY ZAMEK GÓRNY



OŚCIEŻNICA STALOWA WYKONANA Z BLACHY OCYNKOWANEJ O GRUBOŚCI 1,2 MM, LAMINOWANA W KOLORZE SKRZYDŁA, WYPOSAŻONA W USZCZELKĘ



PRÓG STALOWY Z USZCZELKĄ

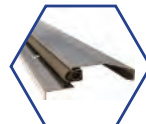

KLAMKA STP-H/K2



ATESTOWANE W KLASIE B WKŁADKA I GAŁKO-WKŁADKA W SYSTEMIE JEDNEGO KLUCZA



DOSTĘPNE MODELE OŚCIEŻNIC

W STANDARDZIE



FD-25/12



FD-25/21/B



FD-25/21/C

ZA DOPLATĄ



FD-25/12 + MASKOWNICA



FD-25/12 + PORTAL



KLASA IZOLACYJNOŚCI AKUSTYCZNEJ



## BATORY 55

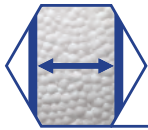

SKRZYDŁO O GRUBOŚCI 55 MM Z TRÓJSTRONNĄ PRZYLGĄ, WYKONANE Z OCYNKOWANEJ BLACHY LAMINOWANEJ O GRUBOŚCI 1 - 1,2 MM, WYPEŁNIONE POLISTYRENEM SPIENIONYM [STYROPIANEM], WYPOSAŻONE W USZCZELKĘ



SZEŚĆ BOLCÓW ANTYWYWAŻENIOWYCH PO STRONIE ZAWIASOWEJ DRZWI



TRZY ZAWIASY TRÓJDZIELNE Z5



TRZYPUNKTOWY ZAMEK SKŁADAJĄCY SIĘ Z PIĘCIORYGLOWEGO ZAMKA GŁÓWNEGO, TRZYRYGLOWEGO ZAMKA DOLNEGO ORAZ RYGLA PIONOWEGO

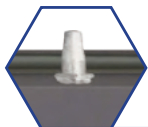

RYGIEL PIONOWY



TRZYRYGLOWY ZAMEK GÓRNY

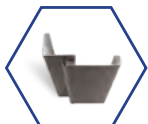

OŚCIEŻNICA STALOWA WYKONANA Z BLACHY OCYNKOWANEJ O GRUBOŚCI 1,5 MM, LAMINOWANA W KOLORZE SKRZYDŁA, WYPOSAŻONA W USZCZELKĘ

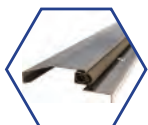

PRÓG STALOWY Z USZCZELKĄ



KLAMKA AXA TORONTO FLEX



ATESTOWANE W KLASIE C WKŁADKA I GAŁKO-WKŁADKA W SYSTEMIE JEDNEGO KLUCZA



## DOSTĘPNE MODELE OŚCIEŻNIC

W STANDARDZIE



FD-25/12



FD-25/21/B



FD-25/21/C

ZA DOPLATĄ



FD-25/12 + MASKOWNICA



FD-25/12 + PORTAL



KLASA IZOLACYJNOŚCI AKUSTYCZNEJ

## BATORY 47

SKRZYDŁO O GRUBOŚCI 47 MM Z TRÓJSTRONNĄ PRZYLGĄ, WYKONANE Z OCYNKOWANEJ BLACHY LAMINOWANEJ O GRUBOŚCI 1,2 MM, WYPEŁNIONE POLISTYRENEM SPIENIONYM [STYROPIANEM], WYPOSAŻONE W USZCZELKĘ

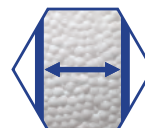

SZEŚĆ BOLCÓW ANTYWYWAŻENIOWYCH PO STRONIE ZAWIASOWEJ DRZWI



TRZY ZAWIASY TRÓJDZIELNE Z5



TRZYPUNKTOWY ZAMEK SKŁADAJĄCY SIĘ Z PIĘCIORYGLOWEGO ZAMKA GŁÓWNEGO, TRZYRYGLOWEGO ZAMKA DOLNEGO ORAZ RYGLA PIONOWEGO



RYGIEL PIONOWY

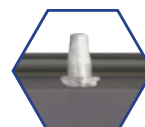

TRZYRYGLOWY ZAMEK GÓRNY



OŚCIEŻNICA STALOWA WYKONANA Z BLACHY OCYNKOWANEJ O GRUBOŚCI 1,5 MM, LAMINOWANA W KOLORZE SKRZYDŁA



PRÓG STALOWY Z USZCZELKĄ

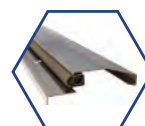

KLAMKA AXA TORONTO FLEX



ATESTOWANE W KLASIE C WKŁADKA I GAŁKO-WKŁADKA W SYSTEMIE JEDNEGO KLUCZA



### DOSTĘPNE MODELE OŚCIEŻNIC

W STANDARDZIE

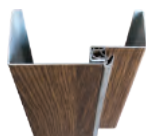

FD-25/1/U



FD-25/16/U

ZA DOPŁATĄ



FD-25/16/U + MASKOWNICA



FD-25/16/U + PORTAL



DRZWI POD WYMIAR



Rw = 29 dB



RC 3

KLASA IZOLACYJNOŚCI AKUSTYCZNEJ



Ud od 1,4 W/(m²K)

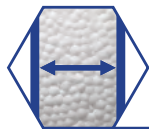

SKRZYDŁO O GRUBOŚCI 55 MM Z TRÓJSTRONNĄ PRZYLGĄ, WYKONANE Z OCYNKOWANEJ BLACHY LAMINOWANEJ O GRUBOŚCI 0,6 MM, WYPEŁNIONE POLISTYRENEM SPIENIONYM [STYROPIANEM], WYPOSAŻONE W USZCZELKĘ



TRZY BOLCE ANTYWYWAŻENIOWE PO STRONIE ZAWIASOWEJ DRZWI



TRZY ZAWIASY TRÓJDZIELNE Z5



TRZYPUNKTOWY ZAMEK SKŁADAJĄCY SIĘ Z PIĘCIORYGLOWEGO ZAMKA GŁÓWNEGO, TRZYRYGLOWEGO ZAMKA DOLNEGO ORAZ RYGLA PIONOWEGO

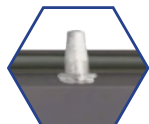

RYGIEL PIONOWY



TRZYRYGLOWY ZAMEK GÓRNY

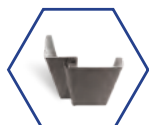

OŚCIEŻNICA STALOWA WYKONANA Z BLACHY OCYNKOWANEJ O GRUBOŚCI 1,5 MM, LAMINOWANA W KOLORZE SKRZYDŁA, WYPOSAŻONA W USZCZELKĘ

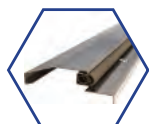

PRÓG STALOWY Z USZCZELKĄ



KLAMKA STP-OW



ATESTOWANE W KLASIE B WKŁADKA I GAŁKO-WKŁADKA W SYSTEMIE JEDNEGO KLUCZA



DOSTĘPNE MODELE OŚCIEŻNIC

W STANDARDZIE



FD-25/12



FD-25/21/B



FD-25/21/C

ZA DOPŁATĄ



FD-25/12 + MASKOWNICA



FD-25/12 + PORTAL

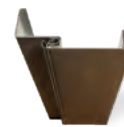

FD-25/21/P



KLASA IZOLACYJNOŚCI AKUSTYCZNEJ

## HETMAN 47

SKRZYDŁO O GRUBOŚCI 47 MM Z TRÓJSTRONNĄ PRZYLGĄ, WYKONANE Z OCYNKOWANEJ BLACHY LAMINOWANEJ O GRUBOŚCI 0,6 MM, WYPEŁNIONE POLISTYRENEM SPIENIONYM [STYROPIANEM], WYPOSAŻONE W USZCZELKĘ

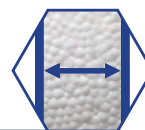

TRZY BOLCE ANTYWYWAŻENIOWE PO STRONIE ZAWIASOWEJ DRZWI



TRZY ZAWIASY TRÓJDZIELNE Z5



TRZYPUNKTOWY ZAMEK SKŁADAJĄCY SIĘ Z PIĘCIORYGLOWEGO ZAMKA GŁÓWNEGO, TRZYRYGLOWEGO ZAMKA DOLNEGO ORAZ RYGLA PIONOWEGO



RYGIEL PIONOWY

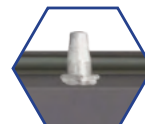

TRZYRYGLOWY ZAMEK GÓRNY



OŚCIEŻNICA STALOWA WYKONANA Z BLACHY OCYNKOWANEJ O GRUBOŚCI 1,5 MM, LAMINOWANA W KOLORZE SKRZYDŁA



PRÓG STALOWY Z USZCZELKĄ

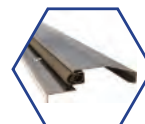

KLAMKA STP-OW



ATESTOWANE W KLASIE B WKŁADKA I GAŁKO-WKŁADKA W SYSTEMIE JEDNEGO KLUCZA



### DOSTĘPNE MODELE OŚCIEŻNIC

W STANDARDZIE



FD-25/1/U



FD-25/16/U

ZA DOPŁATĄ



FD-25/16/U + MASKOWNICA



FD-25/16/U + PORTAL





KLASA IZOLACYJNOŚCI AKUSTYCZNEJ



## SENATOR E | ZEWNĘTRZNE

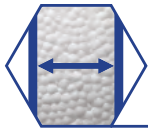

SKRZYDŁO O GRUBOŚCI 55 MM Z TRÓJSTRONNĄ PRZYLGĄ, WYKONANE Z OCYNKOWANEJ BLACHY LAMINOWANEJ O GRUBOŚCI 0,6 MM, WYPEŁNIONE POLISTYRENEM SPIENIONYM [STYROPIANEM], WYPOSAŻONE W USZCZELKĘ



TRZY BOLCE ANTYWYWAŻENIOWE PO STRONIE ZAWIASOWEJ DRZWI



TRZY ZAWIASY TRÓJDZIELNE Z5



TRZYRYGŁOWY ZAMEK GŁÓWNY



ZACZEP ZAMKA Z REGULOWANYM DOCISKIEM



TRZYRYGŁOWY ZAMEK GÓRNY

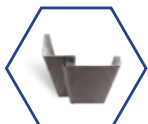

OŚCIEŻNICA STALOWA WYKONANA Z BLACHY OCYNKOWANEJ O GRUBOŚCI 1,2 MM, LAMINOWANA W KOLORZE SKRZYDŁA, WYPOSAŻONA W USZCZELKĘ

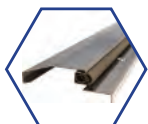

PRÓG STALOWY Z USZCZELKĄ



KLAMKA STP-H/K2



ATESTOWANE W KLASIE B WKŁADKA I GAŁKO-WKŁADKA W SYSTEMIE JEDNEGO KLUCZA



## DOSTĘPNE MODELE OŚCIEŻNIC

W STANDARDZIE



FD-25/12



FD-25/21/B



FD-25/21/C

ZA DOPŁATĄ



STALOWO-DREWNIANA Z ZAWIASEM 3D













FD-25/12 + MASKOWNICA



FD-25/12 + PORTAL

## KLASY ODPORNOŚCI NA WŁAMANIE

	NARZĘDZIA STOSOWANE PODCZAS WŁAMANIA	MINIMALNY CZAS OPORU
KLASA DRZWI	 Bez użycia narzędzi: - próba wyważenia barkiem lub kopnięciami, - próba podniesienia lub wyrwania zamka	 
	 Próba włamania przy użyciu prostych narzędzi, np.: - śrubokręt, szczypce, klin	 
	 Próba włamania przy użyciu innych narzędzi, np.: - łom, młotek, dodatkowy śrubokręt, wybijak oraz mechanicznego urządzenia do wiercenia	 
	 Próba włamania przy użyciu narzędzi jak powyżej oraz: - ciężki młotek, piła, przecinak, dłuto, siekiera jak i prostych urządzeń zasilanych bateriami	 

## KLASA ODPORNOŚCI OGNIOWEJ

 EI30 – oznaczenie drzwi przeciwpożarowych informujące o tym, że dany produkt przez 36 minut zapewnia ochronę przed ogniem i wysoką temperaturą
---

## KLASA DYMOSZCZELNOŚCI

 Sa S200 – drzwi oznaczone tym symbolem wyposażone są w specjalne systemy uszczelnień chroniące przed rozprzestrzenianiem się dymu w przypadku pożaru, a co za tym idzie przed zatruciem się szkodliwymi produktami spalania
--



DRZWI ANTYWŁAMANIOWE

**Z TŁOCZENIAMI**

KOLORY STANDARD



KOLORY EXCLUSIVE  
DOPLATA 250,00 PLN



KOLORY DOSTĘPNE DO  
WYCZERPANIA ZAPASÓW \*\*

DRZWI ANTYWŁAMANIOWE Z TŁOCZENIAMI

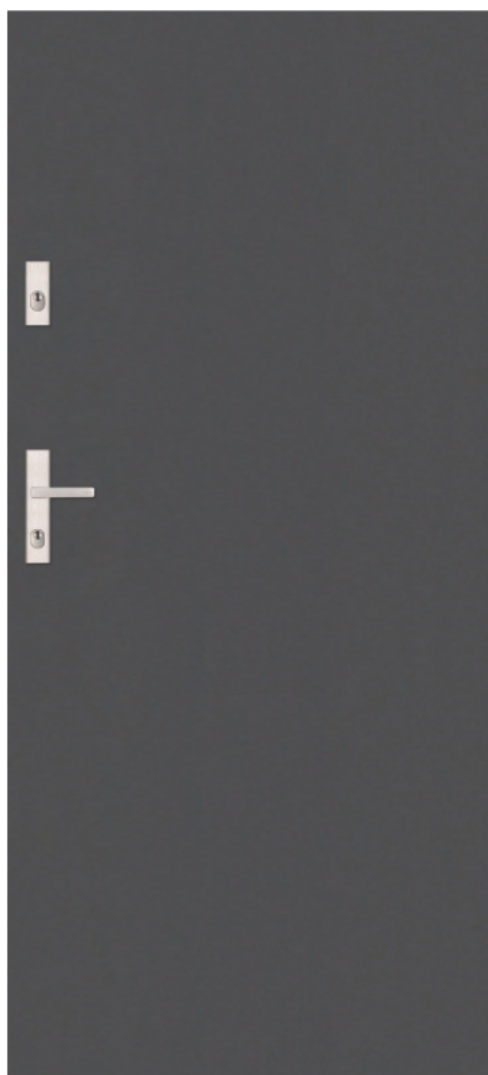

GŁADKIE | G

	CENA NETTO ZA KOMPLET	RC	Rw	EI	Ud
SENATOR E	1 900,00	2	28	X	1,4
HETMAN 47	2 065,00	3	29	X	X
HETMAN 55	2 155,00	3	29	X	1,4
BATORY 47	2 585,00	4	33	X	X
BATORY 55	2 675,00	4	33	X	1,4
VERDI	2 140,00	2	42	X	1,4
MOZART	2 340,00	3	43	X	1,6
AMADEO	2 830,00	3	47	X	1,6
SPARK I	2 770,00	2	37	30	X
SPARK II	2 995,00	3	42	30	X

DOSTĘPNE ROZMIARY:

80N, 80E, 90N, 90E, 100N, 100E

DOPLATA DO SZER. 100 - 220,00 PLN

DRZWI W ROZMIARZE 100N, 100E DOSTĘPNE TYLKO W KOLORACH OZNACZONYCH \*



T01

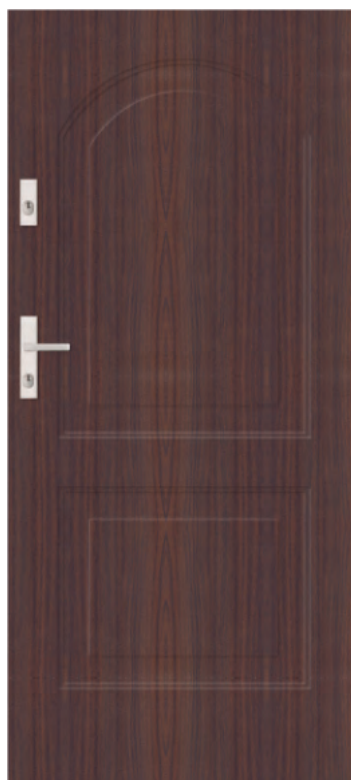

T02

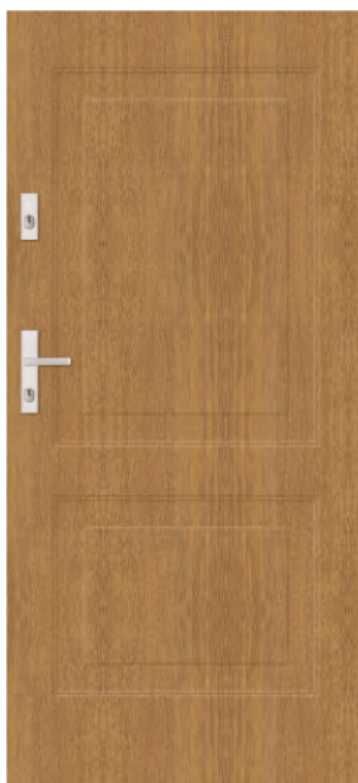

T32



T34



KOLORY EXCLUSIVE  
DOPLATA 250,00 PLN



\*\* KOLORY DOSTĘPNE DO WYCZERPANIA ZAPASÓW

KOLORY STANDARD



KOLORY EXCLUSIVE  
DOPŁATA 250,00 PLN



KOLORY DOSTĘPNE DO WYCZERPANIA ZAPASÓW \*\*

DRZWI ANTYWŁAMANIOWE Z TŁOCZENIAMI



TŁOCZENIE T41

	CENA NETTO ZA KOMPLET	RC	Rw	EI	Ud
SENATOR E	1 900,00	2	28	X	1,4
HETMAN 47	2 065,00	3	29	X	X
HETMAN 55	2 155,00	3	29	X	1,4
BATORY 47	X	X	X	X	X
BATORY 55	X	X	X	X	X
VERDI	2 140,00	2	42	X	1,4
MOZART	2 340,00	3	43	X	1,6
AMADEO	X	X	X	X	X
SPARK I	2 770,00	2	37	30	X
SPARK II	2 995,00	3	42	30	X

DOSTĘPNE ROZMIARY:

80N, 80E, 90N, 90E, 100N, 100E

DOPŁATA DO SZER. 100 - 220,00 PLN

DRZWI W ROZMIARZE 100N, 100E DOSTĘPNE TYLKO W KOLORACH OZNACZONYCH \*



T42



T43



T44



T45

KOLORY STANDARD

-  \* BIAŁY
-  BIAŁY DREWNOPODOBNY
-  JASNOSZARY
-  BETON
-  DĄB BIELONY
-  DĄB SONOMA
-  DĄB SHEFFIELD
-  \* WINCHESTER
-  \* ŻŁOTY DĄB
-  \* CIEMNY ORZECH
-  \*\* DĄB RUSTICAL
-  CIEMNY MAHOŃ
-  \* DĄB BAGIENNY
-  \*\* WENGE
-  \* ANTRACYT CIEMNY
-  \* ANTRACYT DREWNOPODOBNY

KOLORY EXCLUSIVE  
DOPLATA 250,00 PLN

-  \* DĄB TURNER

\*\* KOLORY DOSTĘPNE DO WYCZERPIANIA ZAPASÓW

KOLORY STANDARD



KOLORY EXCLUSIVE  
DOPŁATA 250,00 PLN



KOLORY DOSTĘPNE DO  
WYCZERPANIA ZAPASÓW \*\*

DRZWI ANTYWŁAMANIOWE Z TŁOCZENIAMI



TŁOCZENIE T46

	CENA NETTO ZA KOMPLET	RC	Rw	EI	Ud
SENATOR E	1 900,00	2	28	X	1,4
HETMAN 47	2 065,00	3	29	X	X
HETMAN 55	2 155,00	3	29	X	1,4
BATORY 47	X	X	X	X	X
BATORY 55	X	X	X	X	X
VERDI	2 140,00	2	42	X	1,4
MOZART	2 340,00	3	43	X	1,6
AMADEO	X	X	X	X	X
SPARK I	2 770,00	2	37	30	X
SPARK II	2 995,00	3	42	30	X

DOSTĘPNE ROZMIARY:

80N, 80E, 90N, 90E, 100N, 100E

DOPŁATA DO SZER. 100 - 220,00 PLN

DRZWI W ROZMIARZE 100N, 100E DOSTĘPNE TYLKO W KOLORACH OZNACZONYCH \*





T47



T48



T49



T50

KOLORY STANDARD

-  BIAŁY
-  BIAŁY DREWNOPODOBNY
-  JASNOSZARY
-  BETON
-  DĄB BIELONY
-  DĄB SONOMA
-  DĄB SHEFFIELD
-  WINCHESTER
-  ŻŁOTY DĄB
-  CIEMNY ORZECH
-  DĄB RUSTICAL
-  CIEMNY MAHOŃ
-  DĄB BAGIENNY
-  WENGE
-  ANTRACYT CIEMNY
-  ANTRACYT DREWNOPODOBNY

KOLORY EXCLUSIVE  
DOPLATA 250,00 PLN

-  DĄB TURNER

\*\* KOLORY DOSTĘPNE DO WYCZERPANIA ZAPASÓW

KOLORY STANDARD



KOLORY EXCLUSIVE  
DOPŁATA 250,00 PLN



KOLORY DOSTĘPNE DO  
WYCZERPANIA ZAPASÓW \*\*

DRZWI ANTYWŁAMANIOWE Z TŁOCZENIAMI



TŁOCZENIE T51

	CENA NETTO ZA KOMPLET	RC	Rw	EI	Ud
SENATOR E	1 900,00	2	28	X	1,4
HETMAN 47	2 065,00	3	29	X	X
HETMAN 55	2 155,00	3	29	X	1,4
BATORY 47	X	X	X	X	X
BATORY 55	X	X	X	X	X
VERDI	2 140,00	2	42	X	1,4
MOZART	2 340,00	3	43	X	1,6
AMADEO	X	X	X	X	X
SPARK I	2 770,00	2	37	30	X
SPARK II	2 995,00	3	42	30	X

DOSTĘPNE ROZMIARY:

80N, 80E, 90N, 90E, 100N, 100E

DOPŁATA DO SZER. 100 - 220,00 PLN

DRZWI W ROZMIARZE 100N, 100E DOSTĘPNE TYLKO W KOLORACH OZNACZONYCH \*



T52



T53



T54



T58

KOLORY STANDARD

-  BIAŁY
-  BIAŁY DREWNOPODOBNY
-  JASNOSZARY
-  BETON
-  DĄB BIELONY
-  DĄB SONOMA
-  DĄB SHEFFIELD
-  WINCHESTER
-  ŻŁOTY DĄB
-  CIEMNY ORZECH
-  DĄB RUSTICAL
-  CIEMNY MAHOŃ
-  DĄB BAGIENNY
-  WENGE
-  ANTRACYT CIEMNY
-  ANTRACYT DREWNOPODOBNY

KOLORY EXCLUSIVE  
DOPLATA 250,00 PLN

-  DĄB TURNER

\*\* KOLORY DOSTĘPNE DO WYCZERPANIA ZAPASÓW

KOLORY STANDARD



KOLORY EXCLUSIVE  
DOPLATA 250,00 PLN



KOLORY DOSTĘPNE DO  
WYCZERPANIA ZAPASÓW \*\*

DRZWI ANTYWŁAMANIOWE Z TŁOCZENIAMI

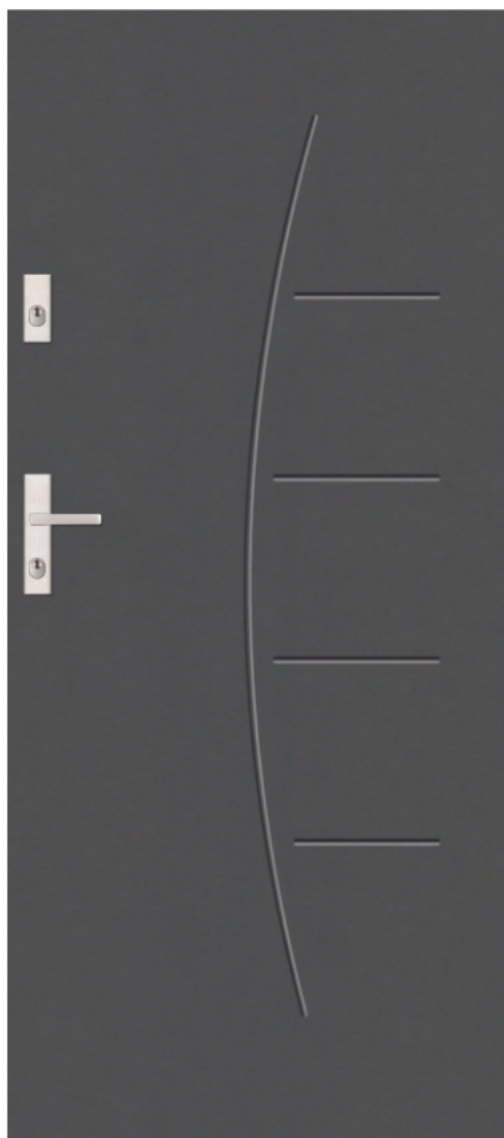

TŁOCZENIE T59

	CENA NETTO ZA KOMPLET	RC	Rw	EI	Ud
SENATOR E	1 900,00	2	28	X	1,4
HETMAN 47	2 065,00	3	29	X	X
HETMAN 55	2 155,00	3	29	X	1,4
BATORY 47	X	X	X	X	X
BATORY 55	X	X	X	X	X
VERDI	2 140,00	2	42	X	1,4
MOZART	2 340,00	3	43	X	1,6
AMADEO	X	X	X	X	X
SPARK I	2 770,00	2	37	30	X
SPARK II	2 995,00	3	42	30	X

DOSTĘPNE ROZMIARY:

80N, 80E, 90N, 90E, 100N, 100E

DOPLATA DO SZER. 100 - 220,00 PLN

DRZWI W ROZMIARZE 100N, 100E DOSTĘPNE TYLKO W KOLORACH OZNACZONYCH \*



T60



T61

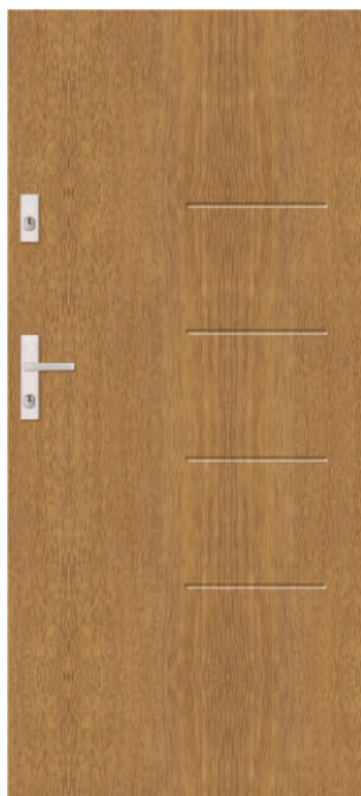

T62



T63

KOLORY STANDARD

-  BIAŁY
-  BIAŁY DREWNOPODOBNY
-  JASNOZARY
-  BETON
-  DĄB BIELONY
-  DĄB SONOMA
-  DĄB SHEFFIELD
-  WINCHESTER
-  ZŁOTY DĄB
-  CIEMNY ORZECH
-  DĄB RUSTICAL
-  CIEMNY MAHOŃ
-  DĄB BAGIENNY
-  WENGE
-  ANTRACYT CIEMNY
-  ANTRACYT DREWNOPODOBNY

KOLORY EXCLUSIVE  
DOPLATA 250,00 PLN

-  DĄB TURNER

\*\* KOLORY DOSTĘPNE DO WYCZERPIANIA ZAPASÓW





DRZWI ANTYWŁAMANIOWE

---

**Z APLIKACJAMI**

KOLORY STANDARD



KOLORY EXCLUSIVE  
DOPLATA 250,00 PLN



KOLORY DOSTĘPNE DO  
WYCZERPIANIA ZAPASÓW \*\*

DRZWI ANTYWŁAMANIOWE Z APLIKACJAMI

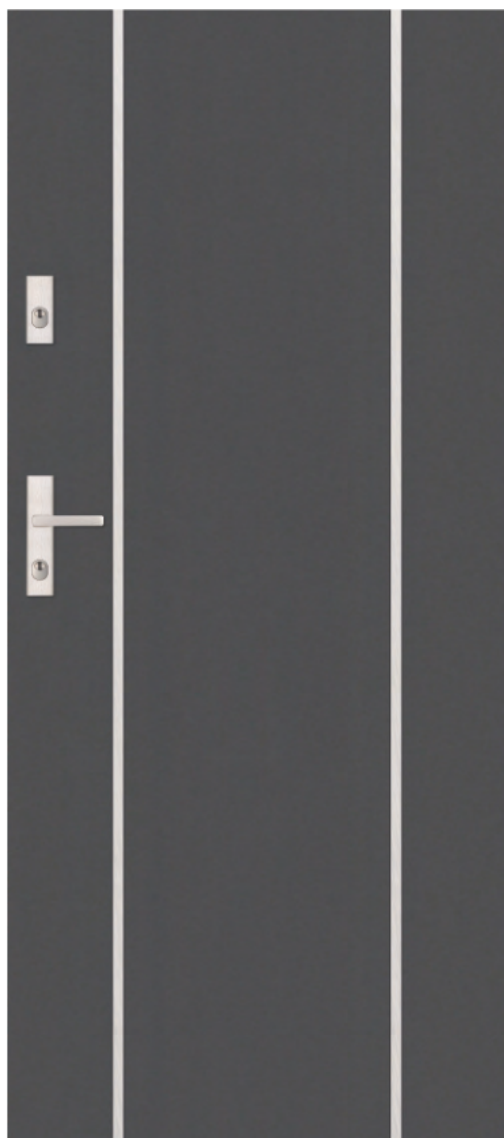

APLIKACJA A8

	CENA NETTO ZA KOMPLET	RC	Rw	EI	Ud
SENATOR E	2 130,00	2	28	X	1,4
HETMAN 47	2 295,00	3	29	X	X
HETMAN 55	2 385,00	3	29	X	1,4
BATORY 47	X	X	X	X	X
BATORY 55	X	X	X	X	X
VERDI	2 370,00	2	42	X	1,4
MOZART	2 570,00	3	43	X	1,6
AMADEO	X	X	X	X	X
SPARK I	3 000,00	2	37	30	X
SPARK II	3 225,00	3	42	30	X

DOSTĘPNE ROZMIARY:

80N, 80E, 90N, 90E, 100N, 100E

DOPLATA DO SZER. 100 - 220,00 PLN

CENY PODANE SĄ DLA WERSJI Z APLIKACJĄ JEDNOSTRONNĄ.

PRZY ZAMÓWIENIU WERSJI DWUSTRONNEJ DOPLATA W WYSOKOŚCI 200,00 PLN

DRZWI W ROZMIARZE 100N, 100E DOSTĘPNE TYLKO W KOLORACH OZNACZONYCH \*

POZOSTAŁE MODELE APLIKACJI MOŻNA ZNALEŹĆ NA STR. 169 KATALOGU





A7



A10



A11



A21

KOLORY STANDARD

-  BIAŁY
-  BIAŁY DREWNOPODOBNY
-  JASNOSZARY
-  BETON
-  DĄB BIELONY
-  DĄB SONOMA
-  DĄB SHEFFIELD
-  WINCHESTER
-  ZŁOTY DĄB
-  CIEMNY ORZECH
-  DĄB RUSTICAL
-  CIEMNY MAHOŃ
-  DĄB BAGIENNY
-  WENGE
-  ANTRACYT CIEMNY
-  ANTRACYT DREWNOPODOBNY

KOLORY EXCLUSIVE  
DOPLATA 250,00 PLN

-  DĄB TURNER

\*\* KOLORY DOSTĘPNE DO WYCZERPANIA ZAPASÓW



# DRZWI TECHNICZNE

---

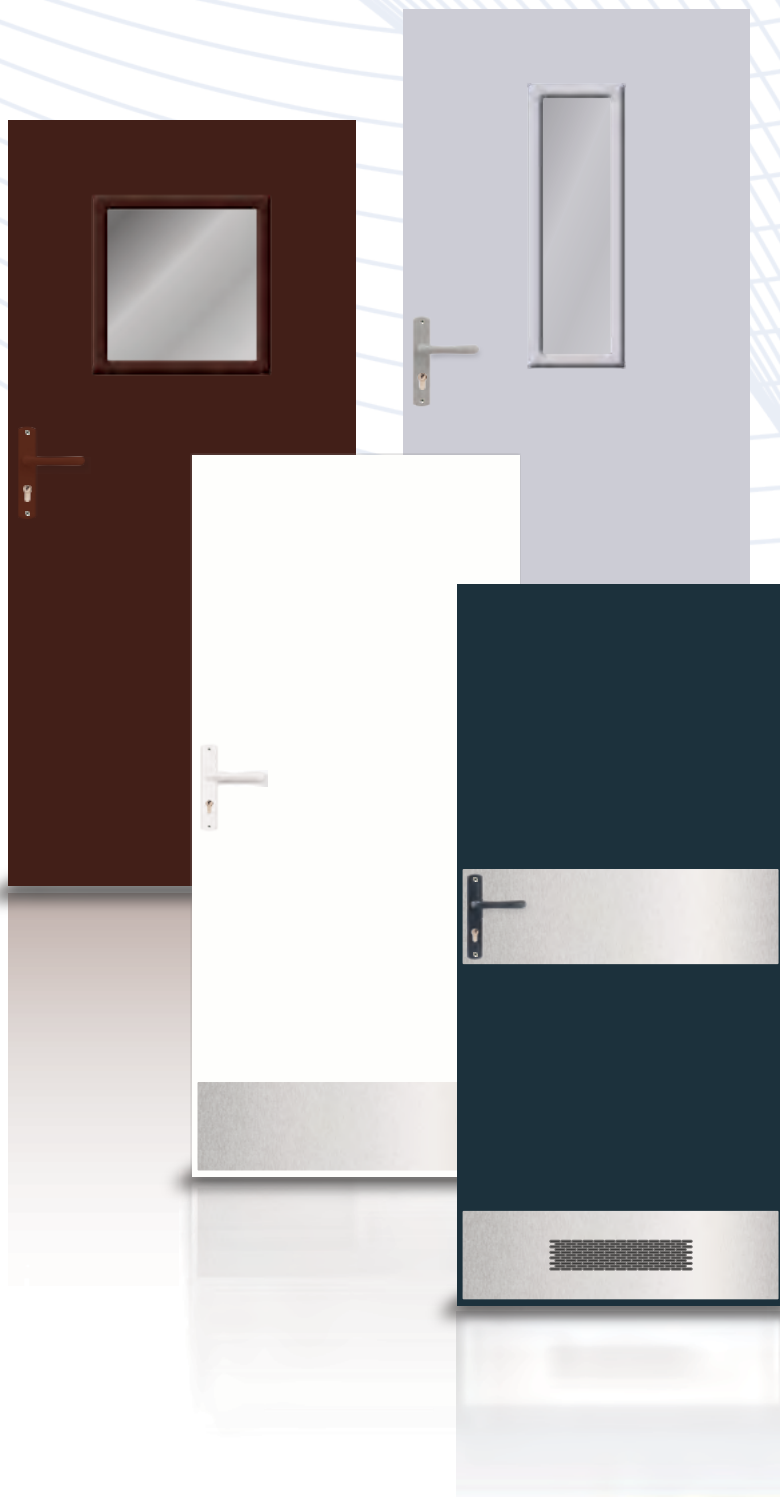

---

**BUDOWA**

TECHNICZNE

SKRZYDŁO O GRUBOŚCI 40 MM Z TRÓJSTRONNĄ PRZYLGĄ, WYKONANE Z OCYNKOWANEJ BLACHY MALOWANEJ O GRUBOŚCI 0,5 MM, WYPEŁNIONE POLISTYRENEM SPIENIONY [STYROPIANEM]

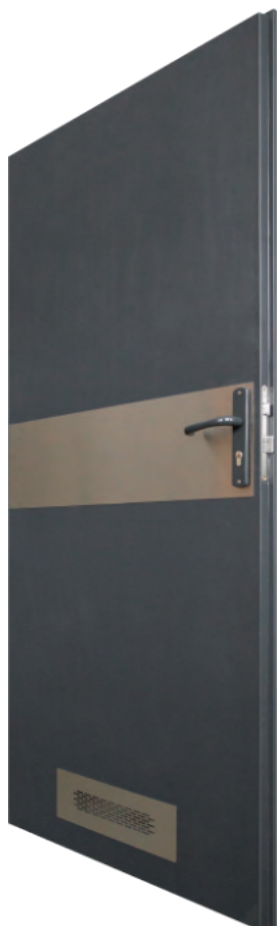
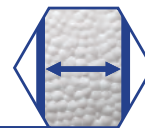

ZAWIAS PŁYTKOWY Z2



ZAMEK DOLNY



OŚCIEŻNICA STALOWA O PROFILU FD-25/21/N/O WYKONANA Z BLACHY O GRUBOŚCI 1 - 1,2 MM, MALOWANA W KOLORZE SKRZYDŁA



KLAMKA BEZPIECZNA



WKŁADKA KLUCZ-KLUCZ



OPCJE WYKONANIA ZA DOPLATĄ

OŚCIEŻNICE



FD-21/N



FD-21/C



FD-21/B



FD-22

PROGI



PRÓG STALOWY 21/N



PRÓG 21/B/C

KRATKI WENTYLACYJNE



KRATKA WENTYLACYJNA PVC - BIAŁA



KRATKA WENTYLACYJNA PVC - POPIELATA



KRATKA WENTYLACYJNA PVC - BRĄZOWA



KRATKA WENTYLACYJNA PVC - CZARNA



KRATKA WENTYLACYJNA INOX

TULEJE WENTYLACYJNE



TULEJA WENTYLACYJNA BIAŁA



TULEJA WENTYLACYJNA POPIELATA



TULEJA WENTYLACYJNA BRĄZOWA



TULEJA WENTYLACYJNA CZARNA



RAL9010  
BIAŁY



RAL7035  
POPIELATY



RAL8017  
BRĄZ



RAL7016  
ANTRACYT

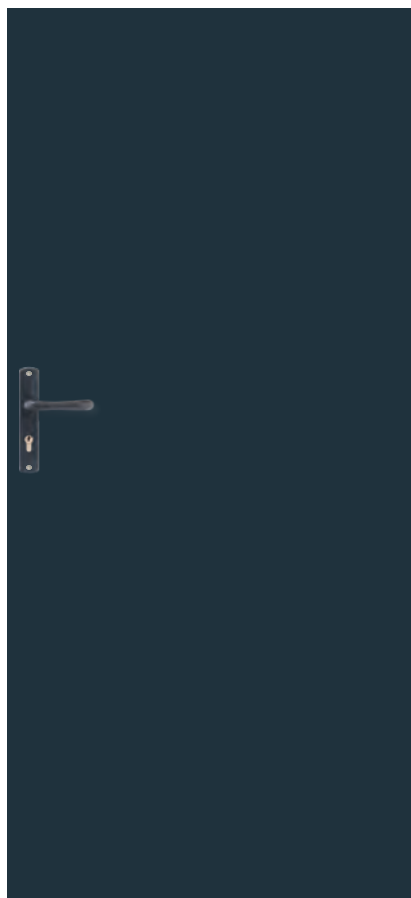

RAL 7016  
G

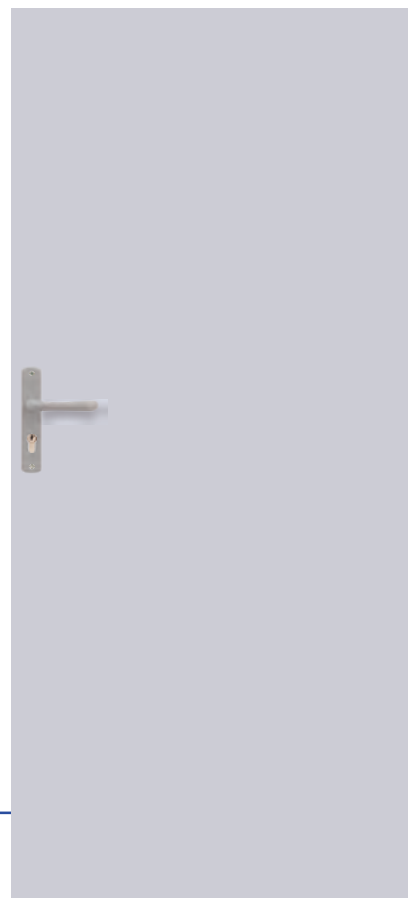

RAL 7035  
G

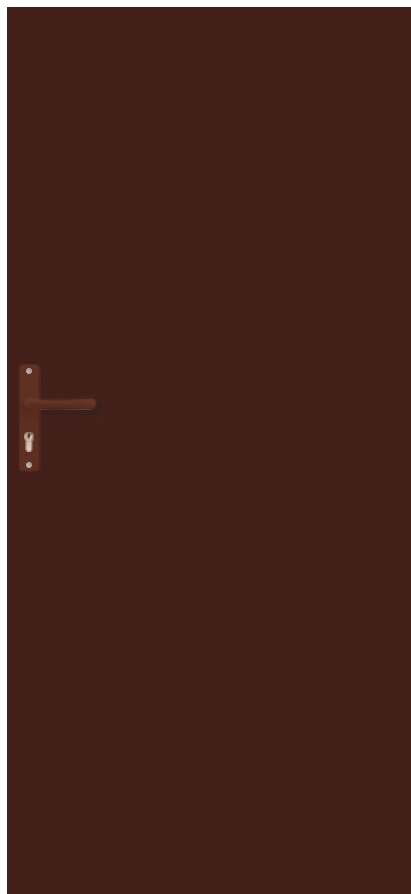

RAL 8017  
G



RAL 9010  
G



RAL 7035  
G / ST 1



RAL 7016  
G / ST 2



RAL 8017  
G / ST 3



		RAL 7016   RAL 8017 RAL 9010	RAL 7035	
PEŁNE   OŚCIEŻNICA FD-25/21/N/O		737,00	802,00	
WYKONANIE OPCJONALNE	PEŁNE   OŚCIEŻNICA FD-21/N	757,00	822,00	
	PEŁNE   OŚCIEŻNICA FD-21/C	837,00	902,00	
	PEŁNE   OŚCIEŻNICA FD-21/B	867,00	932,00	
	PRÓG STALOWY   DOPLATA	65,00		
	Z OŚCIEŻNICĄ FD-25/21/N/O	PRZESZKLONE ST1   PRZEZROCZYSTE	1 047,00	1 112,00
		PRZESZKLONE ST2   PRZEZROCZYSTE	1 057,00	1 122,00
		PRZESZKLONE ST3   PRZEZROCZYSTE	1 137,00	1 202,00
		PRZESZKLONE ST1   MLECZNE	1 117,00	1 182,00
		PRZESZKLONE ST2   MLECZNE	1 147,00	1 212,00
		PRZESZKLONE ST3   MLECZNE	1 257,00	1 322,00
Z KRATKĄ WENTYLACYJNĄ PVC LUB TULEJĄ WENTYLACYJNĄ		807,00	872,00	
Z KRATKĄ WENTYLACYJNĄ INOX		1 032,00	1 097,00	
Z ZAMKIEM WC (Z KLAMKĄ OLARIX WC)		750,00	815,00	
Z ZAMKIEM GÓRNYM	822,00	887,00		

DOSTĘPNE ROZMIARY: 60, 70, 80, 80E, 90, 90E, 100, 100E

DOPLĄTY: 60, 70, 80E, 90E, 100 - 190,00 PLN, 100E - 380,00 PLN

PODANE CENY NETTO ZA KOMPLET



RAL 8017  
G  
PANEL ŚRODKOWY ORAZ  
PANEL DOLNY Z WBUDOWANĄ KRATKĄ  
WENTYLACYJNĄ



RAL 7016  
G  
PANEL ŚRODKOWY  
ORAZ PANEL DOLNY



RAL 9010  
G  
PANEL DOLNY



		RAL 7016   RAL 8017 RAL 9010	RAL 7035
PEŁNE SKRZYDŁO DRZWIOWE BEZ OŚCIEŻNICY		465,00	530,00
PEŁNE   OŚCIEŻNICA FD-25/21/N/O		737,00	802,00
WYKONANIE OPCJONALNE	PANEL DOLNY Z KRATKĄ WENTYLACYJNĄ INOX/CZARNY - DWUSTRONNY	1 162,00	1 227,00
	PANEL DOLNY INOX/CZARNY JEDNOSTRONNY	902,00	967,00
	PANEL DOLNY INOX/CZARNY DWUSTRONNY	1 067,00	1 132,00
	PANEL ŚRODKOWY INOX/CZARNY JEDNOSTRONNY	952,00	1 017,00
	PANEL ŚRODKOWY INOX/CZARNY DWUSTRONNY	1 167,00	1 232,00
	PANEL DOLNY INOX + PANEL ŚRODKOWY INOX - JEDNOSTRONNY	1 112,00	1 177,00
	PANEL DOLNY INOX + PANEL ŚRODKOWY INOX - DWUSTRONNY	1 487,00	1 552,00
	PANEL DOLNY Z FUNKCJĄ KRATKI WENTYLACYJNEJ + PANEL ŚRODKOWY INOX - DWUSTRONNY	1 487,00	1 552,00

DOSTĘPNE ROZMIARY: 60, 70, 80, 80E, 90, 90E, 100, 100E  
DOPŁATY: 60, 70, 80E, 90E, 100 - 190,00 PLN, 100E - 380,00 PLN

PODANE CENY NETTO ZA KOMPLET





# BRAMY SEGMENTOWE GARAŻOWE





Bramy garażowe segmentowe znajdują zastosowanie w budownictwie jedno- i wielorodzinnym. Indywidualne upodobania naszych Klientów znajdują odzwierciedlenie w spersonalizowanych produktach przygotowywanych na specjalne zamówienie. Wyselekcjonowana kolorystyka wysokiej jakości paneli bramowych oraz bogaty wybór laminatów drzwi zewnętrznych pozwala na stworzenie dobrze skomponowanych zestawów kolorystycznych będących wizytówką domu.

Dla wygody użytkowania bramy garażowe mogą być wyposażone w napęd automatyczny. W naszej ofercie znajduje się automatyka do bram wiodących producentów: Somfy i Beninca.



### BRAMY | BEZPIECZEŃSTWO UŻYTKOWANIA W STANDARDZIE

---

- Mechanizm zabezpieczający przed opadnięciem bramy w przypadku pęknięcia sprężyn
- Panele z zamkiem bezpiecznym chroniącym przez przypadkowym przytrzaśnięciem palców
- Profilowane prowadnice zabezpieczające rolki przed wypadnięciem
- Wzmocnienie trapezowe Omega zabezpieczające przed wyginaniem panele o długości 5 metrów oraz dłuższych
- Amperometryczny system wykrywania przeszkody - służy do wykrywania ewentualnych przeszkód, które mogą pojawić się na torze ruchu bramy. Dzięki tej funkcji, w chwili napotkania przeszkody, siłownik zatrzymuje bramę i zmienia kierunek jej ruchu

### WYPOSAŻENIE STANDARDOWE

---

- Skrzydło zbudowane z paneli o grubości 40 mm wypełnione pianą poliuretanową wykonane z blachy stalowej ocynkowanej
- Szkielet nośny - kątowniki i prowadnice wykonane z ocynkowanych profili stalowych o grubości 2 mm
- Sprężyny skrętne z przodu o standardowej liczbie cykli 15000
- Zawiasy środkowe i boczne wykonane z blachy stalowej ocynkowanej

*Zamek, klamka, uchwyt, napęd i rygiel dodawane są do zamówienia na życzenie Klienta.*

### PRZENIKALNOŚĆ CIEPLNA

---

Panele użyte do produkcji naszych bram wyróżnia parametr izolacyjności cieplnej na poziomie  $U_d = 0,74 \text{ W/(m}^2\cdot\text{K)}$



KOLORY  
PANELI BRAMOWYCH  
SLICK



WINCHESTER

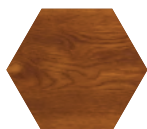

ZŁOTY DĄB



CIEMNY ORZECH



DĄB BAGIENNY



ANTRACYT CIEMNY



ANTRACYT  
DREWNOPODOBNY

KOLORY  
PANELI BRAMOWYCH  
WOODGRAIN

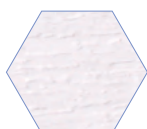

BIAŁY



BRAZOWY

BRAMY | SEGMENTOWE GARAŻOWE

PANEL BEZ PRZETŁOCZEŃ



BRAMA W KOLORZE WINCHESTER



PANEL BEZ PRZETŁOCZEŃ



BRAMA W KOLORZE ANTRACYT CIEMNY



DODATKOWE OPCJE WYKONANIA

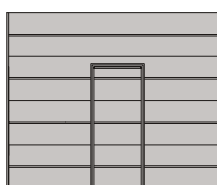

BRAMA Z DRZWIAMI  
PRZEJŚCIOWYMI I NISKIM  
PROGIEM

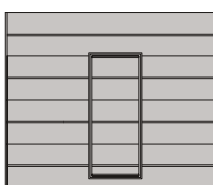

BRAMA Z DRZWIAMI  
PRZEJŚCIOWYMI I  
WYSOKIM PROGIEM

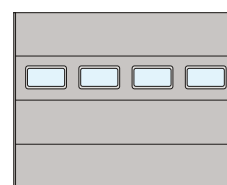

PANEL Z OKNAМИ

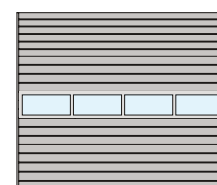

PANEL Z SEKCJĄ  
ALUMINIOWĄ

PANEL Z WĄSKIM TŁOCZENIEM

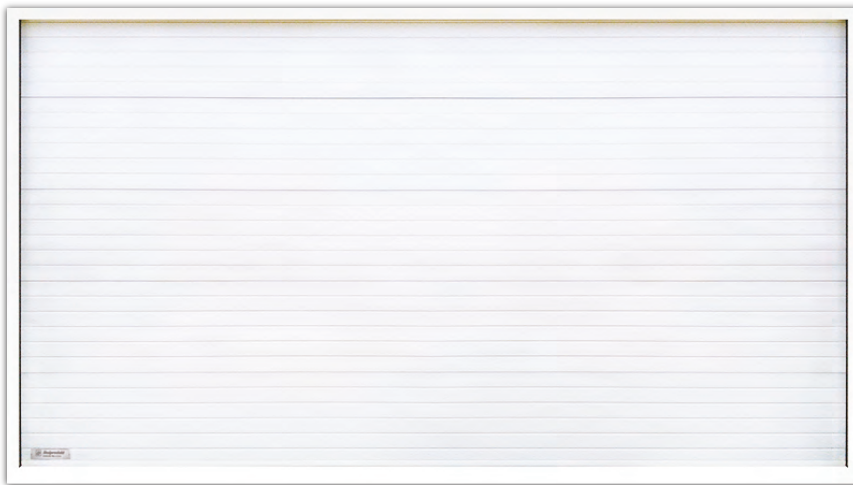

BRAMA W KOLORZE BIAŁY | WOODGRAIN



PANEL Z SZEROKIM PRZETŁOCZENIEM

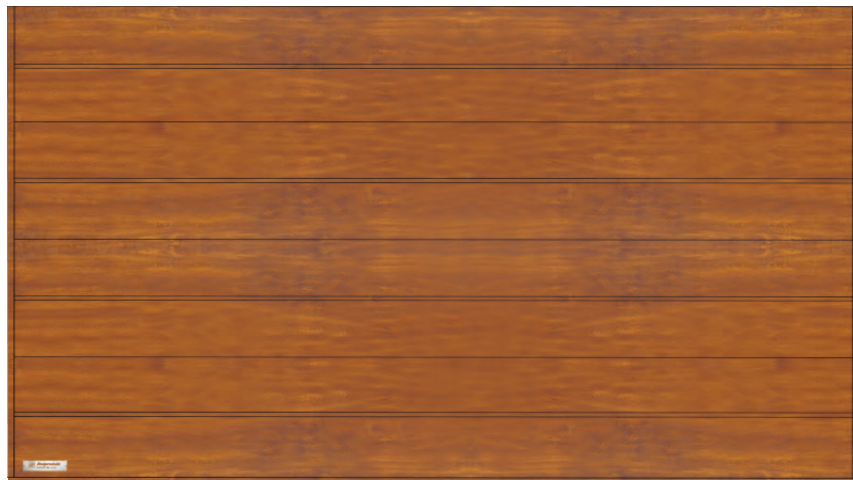

BRAMA W KOLORZE ŻŁOTY DĄB | SLICK



DODATKOWE OPCJE WYKONANIA

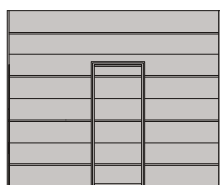

BRAMA Z DRZWIAMI  
PRZEJŚCIOWYMI I NISKIM  
PROGIEM

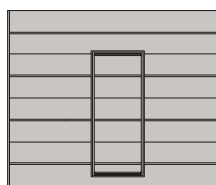

BRAMA Z DRZWIAMI  
PRZEJŚCIOWYMI I  
WYSOKIM PROGIEM

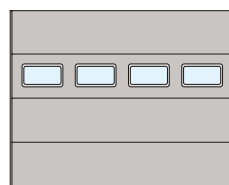

PANEL Z OKNAMI

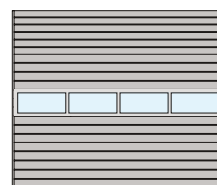

PANEL Z SEKCJĄ  
ALUMINIOWĄ



WINCHESTER

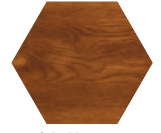

ŻŁOTY DĄB



CIEMNY ORZECH



DĄB BĄGIENNY

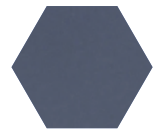

ANTRACYT CIEMNY

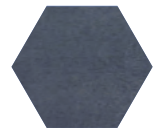

ANTRACYT  
DREWNOPODOBNY

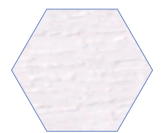

BIAŁY



BRĄZOWY

PODANE CENY  
NETTO W PLN

		SZEROKOŚĆ W MM												
		2125	2250	2375	2500	2625	2750	2875	3000	3125	3250	3375	3500	
WYSOKOŚĆ W MM	2000	BEZ NAPĘDU	3 671	3 740	3 814	3 894	4 269	4 285	4 372	4 575	4 800	4 935	5 013	5 103
		SOMFY	4 631	4 700	4 774	4 854	5 229	5 245	5 332	5 535	5 760	5 895	5 973	6 063
		BENINCA	4 641	4 710	4 784	4 864	5 239	5 255	5 342	5 545	5 770	5 905	5 983	6 073
	2125	BEZ NAPĘDU	3 797	3 878	3 958	4 055	4 142	4 232	4 407	4 712	4 983	5 147	5 227	5 329
		SOMFY	4 757	4 838	4 918	5 015	5 102	5 192	5 367	5 672	5 943	6 107	6 187	6 289
		BENINCA	4 767	4 848	4 928	5 025	5 112	5 202	5 377	5 682	5 953	6 117	6 197	6 299
	2250	BEZ NAPĘDU	3 913	4 000	4 099	4 186	4 283	4 372	4 567	4 853	5 151	5 324	5 593	6 029
		SOMFY	4 873	4 960	5 059	5 146	5 243	5 332	5 527	5 813	6 111	6 284	6 553	6 989
		BENINCA	4 883	4 970	5 069	5 156	5 253	5 342	5 537	5 823	6 121	6 294	6 563	6 999
	2375	BEZ NAPĘDU	4 009	4 124	4 200	4 319	4 761	4 761	4 876	5 066	5 301	5 632	5 745	6 214
		SOMFY	4 969	5 084	5 160	5 279	5 721	5 721	5 836	6 026	6 261	6 592	6 705	7 174
		BENINCA	5 139	5 254	5 330	5 449	5 891	5 891	6 006	6 196	6 431	6 762	6 875	7 344
	2500	BEZ NAPĘDU	4 531	4 519	4 549	4 572	4 965	4 997	5 101	5 528	5 774	5 931	6 053	6 142
		SOMFY	5 571	5 559	5 589	5 612	6 005	6 037	6 141	6 568	6 814	6 971	7 093	7 182
		BENINCA	5 661	5 649	5 679	5 702	6 095	6 127	6 231	6 658	6 904	7 061	7 183	7 272
	2625	BEZ NAPĘDU	4 407	4 521	4 637	4 744	4 862	4 991	5 363	5 683	6 009	6 170	6 303	6 696
		SOMFY	5 447	5 561	5 677	5 784	5 902	6 031	6 403	6 723	7 049	7 210	7 343	7 736
		BENINCA	5 537	5 651	5 767	5 874	5 992	6 121	6 493	6 813	7 139	7 300	7 433	7 826
	2750	BEZ NAPĘDU	4 503	4 634	4 731	4 855	4 981	5 264	5 489	5 797	6 115	6 289	6 418	6 875
		SOMFY	5 543	5 674	5 771	5 895	6 021	6 304	6 529	6 837	7 155	7 329	7 458	7 915
		BENINCA	5 633	5 764	5 861	5 985	6 111	6 394	6 619	6 927	7 245	7 419	7 548	8 005
	2875	BEZ NAPĘDU	4 611	4 745	4 843	4 977	5 636	5 648	5 754	6 004	6 223	6 434	6 533	7 015
		SOMFY	5 651	5 785	5 883	6 017	6 676	6 688	6 794	7 044	7 263	7 474	7 573	8 505
		BENINCA	5 741	5 875	5 973	6 107	6 766	6 778	6 884	7 134	7 353	7 564	7 663	8 165
	3000	BEZ NAPĘDU	5 037	5 032	5 055	5 260	5 731	5 756	5 903	6 154	6 402	6 572	6 685	6 864
		SOMFY	6 077	6 072	6 095	6 300	6 771	6 796	6 943	7 194	7 442	7 612	8 175	8 354
		BENINCA	6 167	6 162	6 185	6 390	6 861	6 886	7 033	7 284	7 532	7 702	7 815	7 994

KOLORY  
OKLEIN SLICK



WINCHESTER

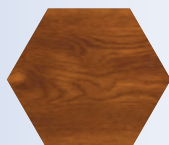

ZŁOTY DĄB



CIEMNY ORZECH



DĄB BAGIENNY



ANTRACYT CIEMNY

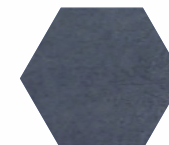

ANTRACYT  
DREWNOPODOBNY

MAŁOWANIE RAL - INDYWIDUALNA WYCENA

ZAMAWIAJ WYGODNIE PRZEZ KONFIGURATOR: WWW.FUTRYNA24.PL

## SZEROKOŚĆ W MM

PODANE CENY  
NETTO W PLN

3625	3750	3875	4000	4125	4250	4375	4500	4625	4750	4875	5000		
5 422	5 457	5 664	5 699	5 726	5 797	5 871	5 949	6 045	6 124	6 160	7 523	BEZ NAPEŁDU	2000
6 382	6 417	6 624	6 659	6 686	6 757	6 831	6 909	7 005	7 084	7 570	8 933	SOMFY	
6 392	6 427	6 634	6 669	6 696	6 767	6 841	6 919	7 015	7 094	7 130	8 493	BENINCA	
5 593	5 678	5 761	5 860	6 000	6 045	6 160	6 230	6 319	6 425	6 461	7 815	BEZ NAPEŁDU	2125
6 553	6 638	6 721	6 820	6 960	7 005	7 120	7 190	7 729	7 835	7 871	9 225	SOMFY	
6 563	6 648	6 731	6 830	6 970	7 015	7 130	7 200	7 289	7 395	7 431	8 785	BENINCA	
6 071	6 089	6 128	6 206	6 195	6 252	6 340	6 450	6 593	6 673	6 708	8 107	BEZ NAPEŁDU	2250
7 031	7 049	7 088	7 166	7 155	7 212	7 750	7 860	8 003	8 083	8 118	9 517	SOMFY	
7 041	7 059	7 098	7 176	7 165	7 222	7 310	7 420	7 563	8 013	8 048	9 447	BENINCA	
6 230	6 257	6 337	6 319	6 372	6 430	6 528	6 675	6 767	6 838	6 887	8 284	BEZ NAPEŁDU	2375
7 190	7 217	7 297	7 279	7 782	7 840	7 938	8 085	8 177	8 248	8 317	9 714	SOMFY	
7 360	7 387	7 467	7 449	7 502	7 560	7 658	7 805	8 107	8 178	8 227	9 624	BENINCA	
6 469	6 572	6 604	6 632	6 666	6 820	6 898	7 071	7 071	7 165	7 284	8 988	BEZ NAPEŁDU	2500
7 509	7 612	7 644	8 122	8 156	8 310	8 388	8 561	8 561	8 655	8 774	10 478	SOMFY	
7 599	7 702	7 734	7 762	7 796	7 950	8 398	8 571	8 571	8 665	8 784	10 488	BENINCA	
6 767	6 807	6 924	6 974	7 002	7 084	7 259	7 347	7 438	7 540	7 579	9 310	BEZ NAPEŁDU	2625
7 807	8 297	8 414	8 464	8 492	8 574	8 749	8 837	8 928	9 030	9 069	10 800	SOMFY	
7 897	7 937	8 054	8 104	8 132	8 584	8 759	8 847	8 938	9 040	9 079	10 810	BENINCA	
6 926	6 974	7 076	7 094	7 135	7 222	7 402	7 494	7 586	7 692	7 834	8 846	BEZ NAPEŁDU	2750
8 416	8 464	8 566	8 584	8 625	8 712	8 892	8 984	9 076	9 182	9 324	10 336	SOMFY	
8 056	8 104	8 576	8 594	8 635	8 722	8 902	8 994	9 086	9 192	9 334	10 346	BENINCA	
7 131	7 165	7 218	7 229	7 367	7 443	7 544	7 639	7 836	7 931	7 977	9 009	BEZ NAPEŁDU	2875
8 621	8 655	8 708	8 719	8 857	8 933	9 034	9 129	9 326	9 421	9 467	10 499	SOMFY	
8 281	8 665	8 718	8 729	8 867	8 943	9 044	9 139	9 336	9 431	9 477	10 509	BENINCA	
6 967	7 080	7 229	7 342	7 482	7 581	7 735	7 846	7 986	8 085	8 160	9 824	BEZ NAPEŁDU	3000
8 457	8 570	8 719	8 832	8 972	9 071	9 225	9 336	9 476	9 575	9 650	11 314	SOMFY	
8 467	8 580	8 729	8 842	8 982	9 081	9 235	9 346	9 486	9 585	9 660	11 324	BENINCA	

WYSOKOŚĆ W MM

KOLORY  
OKLEIN SLICK

WINCHESTER

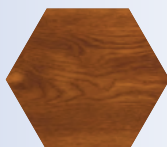

ZŁOTY DĄB



CIEMNY ORZECH



DĄB BAGIENNY

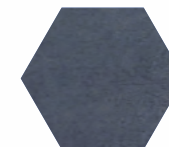

ANTRACYT CIEMNY

ANTRACYT  
DREWNOPODOBNY

BRAMY | CENNIK DLA BRAM Z PROWADZENIEM PRZEDNIM/STANDARDOWYM  
| OKLEINY WOODGRAIN

PODANE CENY  
NETTO W PLN

			SZEROKOŚĆ W MM											
			2125	2250	2375	2500	2625	2750	2875	3000	3125	3250	3375	3500
WYSOKOŚĆ W MM	2000	BEZ NAPĘDU	3 397	3 451	3 511	3 576	3 933	3 935	4 008	4 195	4 404	4 523	4 586	4 662
		SOMFY	4 357	4 411	4 471	4 536	4 893	4 895	4 968	5 155	5 364	5 483	5 546	5 622
		BENINCA	4 367	4 421	4 481	4 546	4 903	4 905	4 978	5 165	5 374	5 493	5 556	5 632
	2125	BEZ NAPĘDU	3 506	3 572	3 637	3 718	3 789	3 864	4 023	4 309	4 563	4 711	4 775	4 862
		SOMFY	4 466	4 532	4 597	4 678	4 749	4 824	4 983	5 269	5 523	5 671	5 735	5 822
		BENINCA	4 476	4 542	4 607	4 688	4 759	4 834	4 993	5 279	5 533	5 681	5 745	5 832
	2250	BEZ NAPĘDU	3 607	3 678	3 760	3 831	3 911	3 984	4 161	4 429	4 707	4 863	5 114	5 529
		SOMFY	4 567	4 638	4 720	4 791	4 871	4 944	5 121	5 389	5 667	5 823	6 074	6 489
		BENINCA	4 577	4 648	4 730	4 801	4 881	4 954	5 131	5 399	5 677	5 833	6 084	6 499
	2375	BEZ NAPĘDU	3 687	3 785	3 844	3 945	4 366	4 350	4 447	4 618	4 835	5 146	5 241	5 689
		SOMFY	4 647	4 745	4 804	4 905	5 326	5 310	5 407	5 578	5 795	6 106	6 201	6 649
		BENINCA	4 817	4 915	4 974	5 075	5 496	5 480	5 577	5 748	5 965	6 276	6 371	6 819
	2500	BEZ NAPĘDU	4 189	4 160	4 172	4 178	4 549	4 564	4 650	5 054	5 281	5 419	5 523	5 593
		SOMFY	5 229	5 200	5 212	5 218	5 589	5 604	5 690	6 094	6 321	6 459	6 563	6 633
		BENINCA	5 319	5 290	5 302	5 308	5 679	5 694	5 780	6 184	6 411	6 549	6 653	6 723
	2625	BEZ NAPĘDU	4 052	4 146	4 244	4 331	4 430	4 540	4 889	5 188	5 492	5 633	5 746	6 117
		SOMFY	5 092	5 186	5 284	5 371	5 470	5 580	5 929	6 228	6 532	6 673	6 786	7 157
		BENINCA	5 182	5 276	5 374	5 461	5 560	5 670	6 019	6 318	6 622	6 763	6 876	7 247
	2750	BEZ NAPĘDU	4 132	4 243	4 320	4 424	4 529	4 790	4 994	5 279	5 576	5 728	5 837	6 270
		SOMFY	5 172	5 283	5 360	5 464	5 569	5 830	6 034	6 319	6 616	6 768	6 877	7 310
		BENINCA	5 262	5 373	5 450	5 554	5 659	5 920	6 124	6 409	6 706	6 858	6 967	7 400
	2875	BEZ NAPĘDU	4 224	4 337	4 414	4 527	5 159	5 151	5 237	5 464	5 661	5 849	5 928	6 384
		SOMFY	5 264	5 377	5 454	5 567	6 199	6 191	6 277	6 504	6 701	6 889	6 968	7 874
		BENINCA	5 354	5 467	5 544	5 657	6 289	6 281	6 367	6 594	6 791	6 979	7 058	7 534
	3000	BEZ NAPĘDU	4 631	4 606	4 608	4 790	5 235	5 239	5 364	5 592	5 816	5 964	6 055	6 211
		SOMFY	5 671	5 646	5 648	5 830	6 275	6 279	6 404	6 632	6 856	7 004	7 545	7 701
		BENINCA	5 761	5 736	5 738	5 920	6 365	6 369	6 494	6 722	6 946	7 094	7 185	7 341

KOLORY OKLEIN  
WOODGRAIN

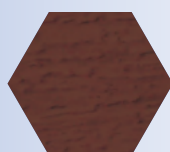

BRĄZOWY | WOODGRAIN



BIĄŁY | WOODGRAIN

MAŁOWANIE RAL - INDYWIDUALNA WYCENA

ZAMAWIAJ WYGODNIE PRZEZ KONFIGURATOR: WWW.FUTRYNA24.PL



## SZEROKOŚĆ W MM

PODANE CENY  
NETTO W PLN

3625	3750	3875	4000	4125	4250	4375	4500	4625	4750	4875	5000			
4 963	4 984	5 175	5 197	5 209	5 266	5 325	5 389	5 470	5 535	5 556	6 890	BEZ NAPĘDU	2000	WYSOKOŚĆ W MM
5 923	5 944	6 135	6 157	6 169	6 226	6 285	6 349	6 430	6 495	6 966	8 300	SOMFY		
5 933	5 954	6 145	6 167	6 179	6 236	6 295	6 359	6 440	6 505	6 526	7 860	BENINCA		
5 108	5 178	5 245	5 329	5 452	5 482	5 581	5 636	5 709	5 800	5 820	7 144	BEZ NAPĘDU	2125	
6 068	6 138	6 205	6 289	6 412	6 442	6 541	6 596	7 119	7 210	7 230	8 554	SOMFY		
6 078	6 148	6 215	6 299	6 422	6 452	6 551	6 606	6 679	6 770	6 790	8 114	BENINCA		
5 556	5 558	5 581	5 643	5 617	5 657	5 729	5 822	5 949	6 012	6 032	7 399	BEZ NAPĘDU	2250	
6 516	6 518	6 541	6 603	6 577	6 617	7 139	7 232	7 359	7 422	7 442	8 809	SOMFY		
6 526	6 528	6 551	6 613	6 587	6 627	6 699	6 792	6 919	7 352	7 372	8 739	BENINCA		
5 688	5 698	5 761	5 727	5 763	5 805	5 885	6 014	9 109	6 142	6 175	7 540	BEZ NAPĘDU	2375	
6 648	6 658	6 721	6 687	7 173	7 215	7 295	7 424	10 519	7 552	7 605	8 970	SOMFY		
6 818	6 828	6 891	6 857	6 893	6 935	7 015	7 144	10 449	7 482	7 515	8 880	BENINCA		
5 900	5 984	5 999	6 010	6 026	6 161	6 221	6 375	6 358	6 434	6 534	8 202	BEZ NAPĘDU	2500	
6 940	7 024	7 039	7 500	7 516	7 651	7 711	7 865	7 848	7 924	8 024	9 692	SOMFY		
7 030	7 114	7 129	7 140	7 156	7 291	7 721	7 875	7 858	7 934	8 034	9 702	BENINCA		
6 169	6 191	6 289	6 320	6 330	6 392	6 548	6 617	6 688	6 772	6 793	8 486	BEZ NAPĘDU	2625	
7 209	7 681	7 779	7 810	7 820	7 882	8 038	8 107	8 178	8 262	8 283	9 976	SOMFY		
7 299	7 321	7 419	7 450	7 460	7 892	8 048	8 117	8 188	8 272	8 293	9 986	BENINCA		
6 302	6 330	6 413	6 411	6 433	6 500	6 659	6 732	6 804	6 890	7 011	7 993	BEZ NAPĘDU	2750	
7 792	7 820	7 903	7 901	7 923	7 990	8 149	8 222	8 294	8 380	8 501	9 483	SOMFY		
7 432	7 460	7 913	7 911	7 933	8 000	8 159	8 232	8 304	8 390	8 511	9 493	BENINCA		
6 480	6 493	6 526	6 517	6 634	6 689	6 770	6 844	7 019	7 094	7 120	8 120	BEZ NAPĘDU	2875	
7 970	7 983	8 016	8 007	8 124	8 179	8 260	8 334	8 509	8 584	8 610	9 610	SOMFY		
7 630	7 993	8 026	8 017	8 134	8 189	8 270	8 344	8 519	8 594	8 620	9 620	BENINCA		
6 292	6 384	6 510	6 602	6 719	6 797	6 929	7 018	7 136	7 213	7 266	8 891	BEZ NAPĘDU	3000	
7 782	7 874	8 000	8 092	8 209	8 287	8 419	8 508	8 626	8 703	8 756	10 381	SOMFY		
7 792	7 884	8 010	8 102	8 219	8 297	8 429	8 518	8 636	8 713	8 766	10 391	BENINCA		

KOLORY OKLEIN  
WOODGRAIN

BRĄZOWY | WOODGRAIN



BIAŁY | WOODGRAIN

## BRAMY | AUTOMATYKA BRAMOWA SOMFY

Somfy - światowy lider wśród producentów automatyki do bram. Wszystkie produkty Somfy są testowane w najbardziej wymagających warunkach, co przekłada się na ich trwałość i niezawodność. Napędy Somfy wyposażone są standardowo w naciąg łańcuchowy, który na życzenie Klienta można wymienić przy zamówieniu na pasek kewlarowy.

### SOMFY DEXXO OPTIMO

Idealny do bram segmentowych o maksymalnej powierzchni do 10 m<sup>2</sup>.

SOMFY DEXXO OPTIMO RTS	
1 SILNIK 24V Z WBUDOWANĄ CENTRALĄ STERUJĄCĄ I RADIOODBIORNIKIEM RTS	
PROWADNICA DO NAPĘDU 800 N Z ŁAŃCUCHEM	2,9 M TESTOWANA DLA 36 500 CYKLI
	3,5 M TESTOWANA DLA 36 500 CYKLI
1 PILOT 2-KANAŁOWY SOMFY KEYTIS 2	

### SOMFY DEXXO PRO

Przeznaczony do bram o powierzchni do 15 m<sup>2</sup>.

SOMFY DEXXO PRO	
1 SILNIK 24V Z WBUDOWANĄ CENTRALĄ STERUJĄCĄ I RADIOODBIORNIKIEM RTS	
PROWADNICA DO NAPĘDU 1000 N Z ŁAŃCUCHEM	2,9 M TESTOWANA DLA 36 500 CYKLI
	3,5 M TESTOWANA DLA 36 500 CYKLI
2 PILOTY 4-KANAŁOWE SOMFY KEYGO RTS	



Dopiero zaczynasz przygodę z nowymi technologiami i nie wiesz jeszcze jakie urządzenia domowe będziesz chciał obsługiwać za pomocą aplikacji? Wybierz TaHoma oraz napęd Smart IO – na początek z poziomu telefonu będziesz zarządzał bramą a w dalszej kolejności nic nie stoi na przeszkodzie by zarządzać centralnym ogrzewaniem, roletami czy oświetleniem.



## BRAMY | AUTOMATYKA BRAMOWA BENINCA

JIMy są produktami klasy PREMIUM o najkorzystniejszej relacji jakości do ceny. Posiadają naciąg na pasek kewlarowy, dzięki czemu siłowniki pracują wyjątkowo cicho i płynnie. Pasek kewlarowy wzmocniony jest trzema lub czterema (w zależności od modelu) linkami stalowymi. Produkowane są dwa podstawowe modele siłownika JIM: JIM.3 i JIM.4.

### BENINCA JIM.3

Przeznaczony do bram o powierzchni do 11 m<sup>2</sup>.

BENINCA JIM.3	
1 SILNIK 24V Z WBUDOWANYM ENKODEREM I ODBIORNIKIEM	
PROWADNICA DO NAPĘDU 600 N Z PASKIEM	PTC.3 DO BRAM O WYSOKOŚCI DO 2,5 M
	PTCL.4 DO BRAM O WYSOKOŚCI DO 3,5 M
1 PILOT 2-KANAŁOWY TO.GO2VA	

### BENINCA JIM.4

Idealny do bram segmentowych o maksymalnej powierzchni do 22 m<sup>2</sup>.

BENINCA JIM.4	
1 SILNIK 24V Z WBUDOWANYM ENKODEREM I ODBIORNIKIEM	
PROWADNICA DO NAPĘDU 1200 N Z PASKIEM	PTC.3 DO BRAM O WYSOKOŚCI DO 2,5 M
	PTCL.4 DO BRAM O WYSOKOŚCI DO 3,5 M
1 PILOT 2-KANAŁOWY TO.GO2VA	



## TABELA OZNACZEŃ WYMIARÓW BRAM GARAŻOWYCH SEGMENTOWYCH

SZEROKOŚĆ OTWORU, WYMIAR ZAMÓWIENIOWY		So	
WYSOKOŚĆ OTWORU, WYMIAR ZAMÓWIENIOWY		Ho	
WYSOKOŚĆ ŚWIATŁA WJAZDU		Hw	Ho - 150 mm
SZEROKOŚĆ ŚWIATŁA WJAZDU		Sw	So
MINIMALNA WYMAGANA WYSOKOŚĆ NADPROŻA		N	
PROWADZENIE PRZEDNIE, SPRĘŻYNY Z PRZODU (NA NADPROŻU)	BRAMA RĘCZNA	N	200 mm
	BRAMA AUTOMATYCZNA	N	
PROWADZENIE TYLNE, SPRĘŻYNY Z TYŁU PROWADZENIA	BRAMA RĘCZNA	N	100 mm
	BRAMA AUTOMATYCZNA	N	150 mm
MINIMALNA GŁĘBOKOŚĆ POMIESZCZENIA Z WOLNĄ PRZESTRZENIĄ POD STROPEM		D	LPN + 100 mm
MINIMALNA SZEROKOŚĆ PRZESTRZENI BOCZNEJ LEWEJ		BL	80 mm
MINIMALNA SZEROKOŚĆ PRZESTRZENI BOCZNEJ PRAWIEJ		BR	80 mm
DŁUGOŚĆ PROWADNICY BRAMY		LP	Ho + 460 mm
DŁUGOŚĆ PROWADNICY NAPĘDU		LPN	3300 lub 3900 mm

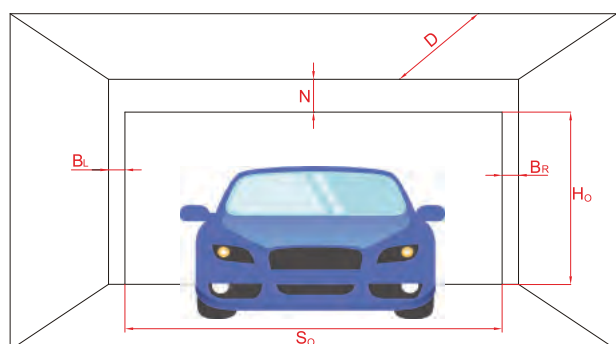

Ho - wysokość otworu

So - szerokość otworu

N - minimalna wymagana wysokość nadproża

D - minimalna głębokość pomieszczenia z wolną przestrzenią pod stropem

BR - minimalna szerokość przestrzeni bocznej prawej

BL - minimalna szerokość przestrzeni bocznej lewej

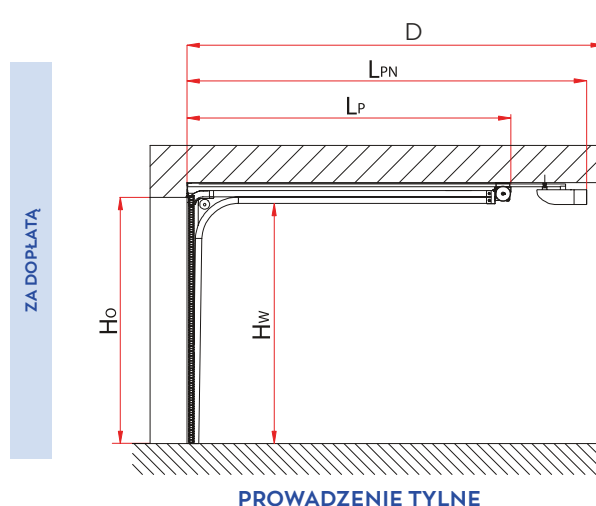
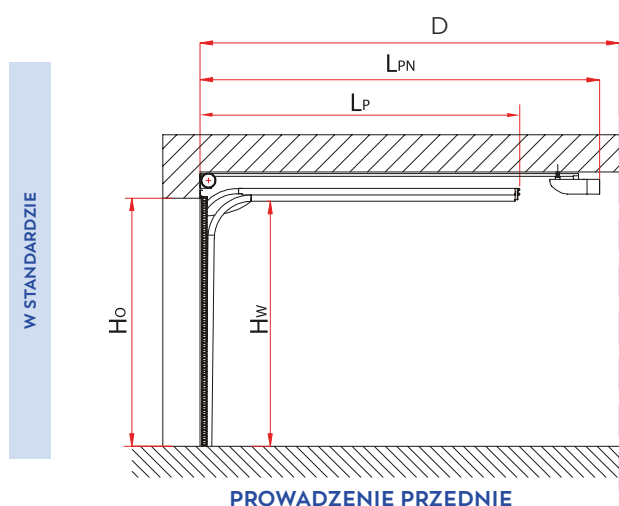



# BRAMY SEGMENTOWE PRZEMYSŁOWE



## BRAMY SEGMENTOWE PRZEMYSŁOWE

Bramy segmentowe przemysłowe stosowane są w budynkach mieszkalnych wielorodzinnych, obiektach użyteczności publicznej i obiektach przemysłowych. Z uwagi na przeznaczenie i szczególne zastosowanie bramy przemysłowe mogą zostać wyposażone w okna, panele aluminiowe, panele wentylowane czy drzwi przejściowe. Dla wygody użytkownika bramy przemysłowe mogą być wyposażone w napęd GfA Elektromaten i Beninca.

### BRAMY SEGMENTOWE PRZEMYSŁOWE | BUDOWA

Wyposażenie standardowe:

- Skrzydło zbudowane z paneli o grubości 40 mm wypełnione pianą poliuretanową wykonane z blachy stalowej ocynkowanej
- Szkielet nośny- kątowniki i prowadnice wykonane z ocynkowanych profili stalowych o grubości 2 mm
- Sprężyny skrętne z przodu

Zamek, klamka, uchwyt, napęd i rygiel dodawane są do zamówienia na życzenie Klienta.

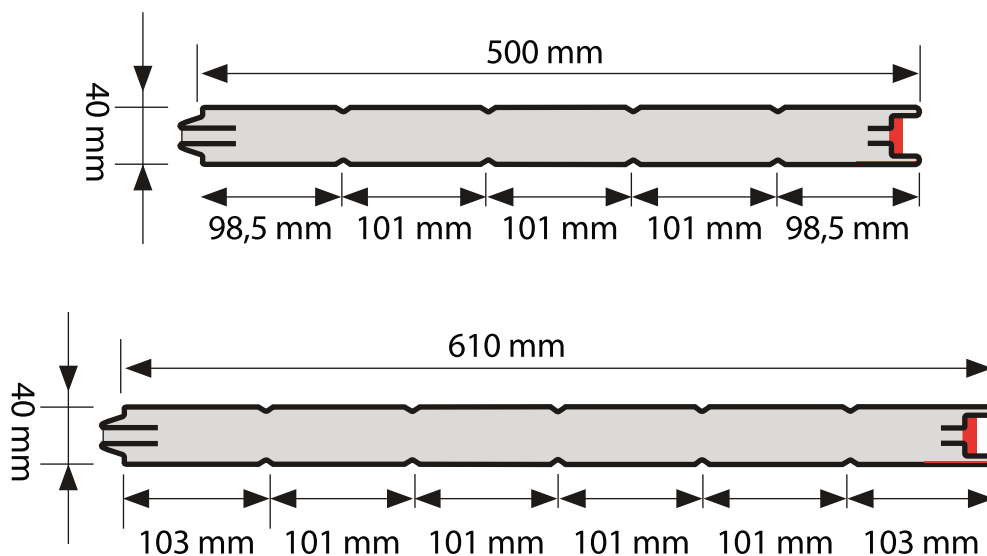

### BRAMY SEGMENTOWE PRZEMYSŁOWE | DOSTĘPNE KOLORY STANDARDOWE LAKIERÓW Z PALETY RAL

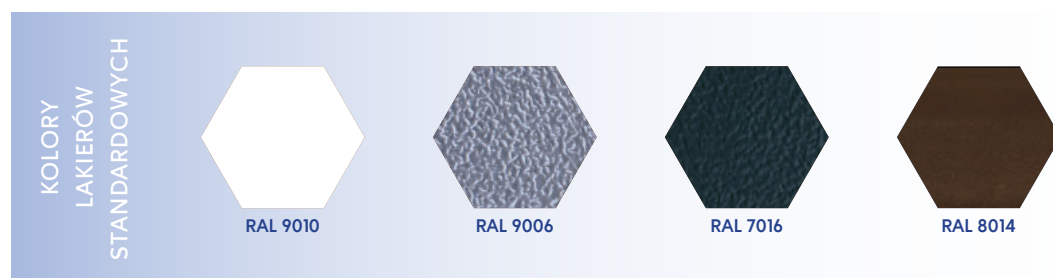

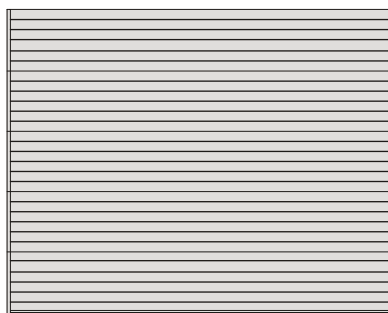

BRAMA Z PRZETŁOCZENIEM  
WĄSKIM

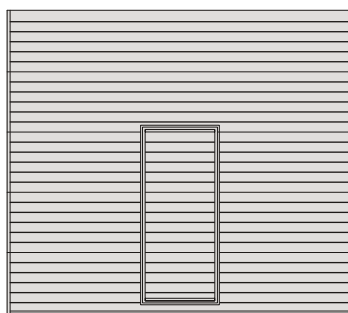

BRAMA Z DRZWIAMI  
PRZEJŚCIOWYMI

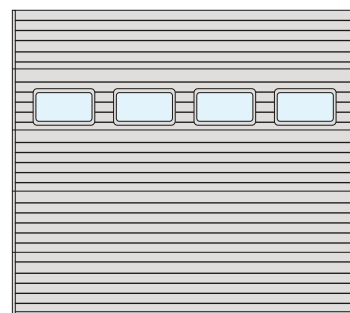

BRAMA Z OKNAMI

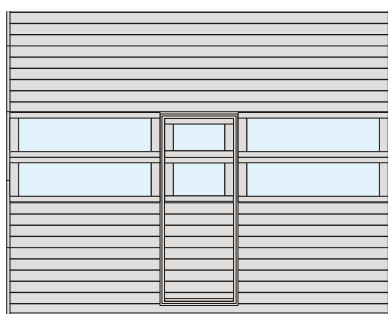

BRAMY Z DRZWIAMI PRZEJŚCIOWYMI I PANELAMI Z SEKCJĄ ALUMINIOWĄ PRZESZKLONĄ

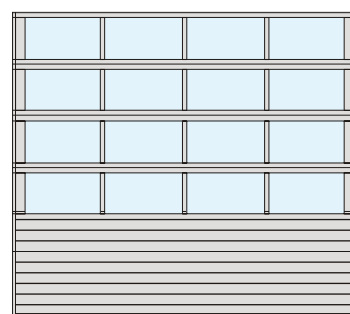
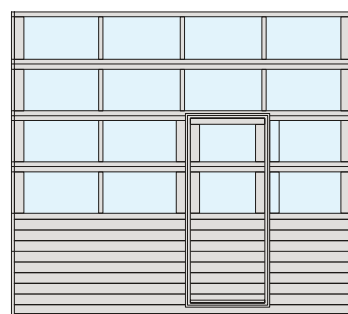

BRAMA Z PANELAMI Z SEKCJĄ  
ALUMINIOWĄ PRZESZKLONĄ



BRAMA Z KRATKAMI  
WENTYLACYJNYMI

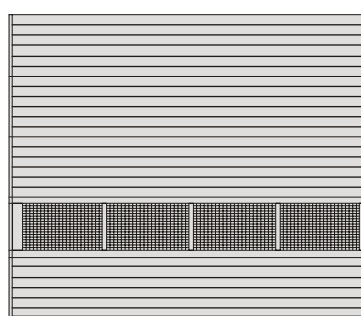

BRAMA Z PANELEM  
WENTYLOWANYM



## TABELA WYMIAROWANIA BRAM PRZEMYSŁOWYCH

	PROWADZENIE STANDARDOWE	PROWADZENIE STANDARDOWE Z PRZEWYŻSZENIEM	PROWADZENIE NISKIE	PROWADZENIE KĄTOWE	PROWADZENIE KĄTOWE Z PRZEWYŻSZENIEM	PROWADZENIE PIONOWE WAŁ NA WYS. NADPROŻA
Pp	+	+		+	+	
Pt			+			
Sw	So	So	So	So	So	So
Hw	Ho	Ho	Ho - 35 <sup>1</sup> , Ho - 135 <sup>2</sup>	Ho	Ho	Ho
N	420 mm	420 mm + N	200 mm [NR] 300 mm [NA]	420 mm	420 mm + N	Ho + 300 mm
BR, BL	80 mm	80 mm	80 mm	80 mm	80 mm	80 mm
B <sub>1</sub>	250 mm	250 mm	250 mm	250 mm	250 mm	250 mm
B <sub>2</sub>	350 mm	350 mm	350 mm	350 mm	350 mm	350 mm
D	Ho + 650 mm	Ho - N + 650 mm	Ho + 1100 mm			

<sup>1</sup> DLA BRAM RĘCZNYCH

<sup>2</sup> DLA BRAM AUTOMATYCZNYCH

- Pp - PROWADZENIE PRZEDNIE, SPRĘŻYNY Z PRZODU BRAMY
- Pt - PROWADZENIE TYLNE, SPRĘŻYNY Z TYŁU BRAMY
- So - SZEROKOŚĆ OTWORU, WYMIAR ZAMÓWIENIOWY
- Ho - WYSOKOŚĆ OTWORU, WYMIAR ZAMÓWIENIOWY
- Sw - SZEROKOŚĆ ŚWIATŁA WJAZDU
- Hw - WYSOKOŚĆ ŚWIATŁA WJAZDU
- N - MINIMALNA WYSOKOŚĆ NADPROŻA
- NR - MINIMALNA WYSOKOŚĆ DLA BRAM OTWIERANYCH RĘCZNIE

- NA - MINIMALNA WYSOKOŚĆ DLA BRAM AUTOMATYCZNYCH
- D - MINIMALNA GŁĘBOKOŚĆ POMIESZCZENIA Z WOLNĄ PRZESTRZENIĄ POD STROPEM
- BR - MINIMALNA SZEROKOŚĆ PRZESTRZENI BOCZNEJ PRAWEJ
- BL - MINIMALNA SZEROKOŚĆ PRZESTRZENI BOCZNEJ LEWEJ
- B<sub>1</sub> - MINIMALNA SZEROKOŚĆ PRZESTRZENI BOCZNEJ DLA BRAM Z WCIĄGARKĄ
- B<sub>2</sub> - MINIMALNA SZEROKOŚĆ PRZESTRZENI BOCZNEJ DLA BRAM Z AUTOMATEM

### PROWADZENIE STANDARDOWE

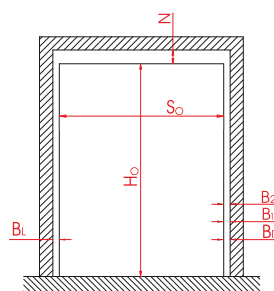
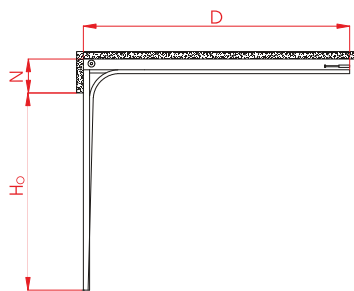

WIDOK OD WEWNĄTRZ



### PROWADZENIE KĄTOWE

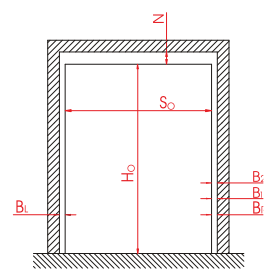
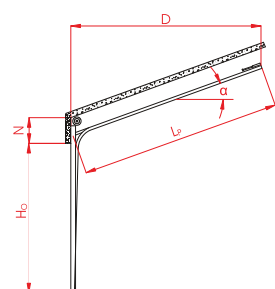

WIDOK OD WEWNĄTRZ





PROWADZENIE STANDARDOWE Z PRZEWYŻSZENIEM

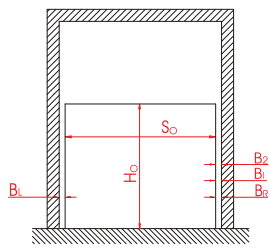
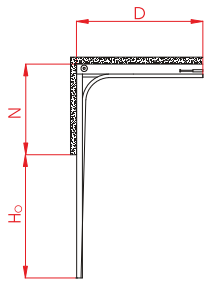

WIDOK OD WEWNĄTRZ



PROWADZENIE KĄTOWE Z PRZEWYŻSZENIEM

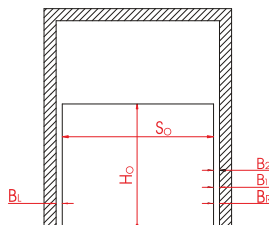
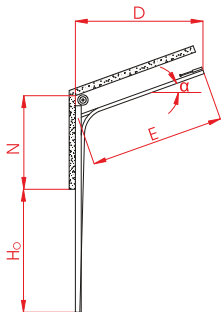

WIDOK OD WEWNĄTRZ



PROWADZENIE PIONOWE [WAŁ NA WYSOKOŚCI NADPROŻA]

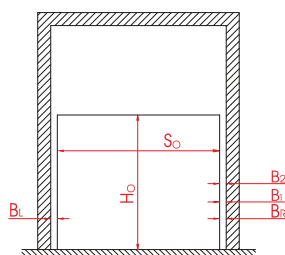
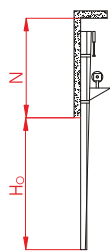

WIDOK OD WEWNĄTRZ



PROWADZENIE NISKIE TYLNE

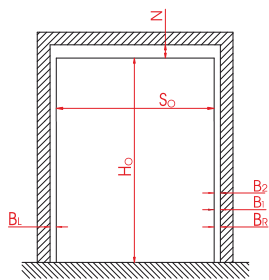
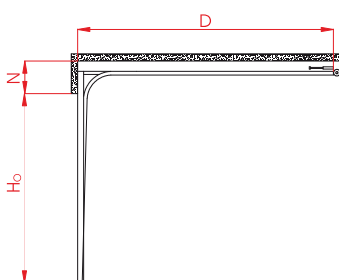

WIDOK OD WEWNĄTRZ





Napęd firmy GfA Elektromaten jest montowany na wale napędowym, mocowanym do nadproża. Można zastosować ryglowanie boczne z zastosowaniem mikrowyłącznika (tabela wyposażenia dodatkowego).

Przy zamówieniu napędu zgodnego z tabelą wymiarów dostępnego prowadzenia, zamawiany komplet obejmuje:

GFA	TYP NAPĘDU		
	SE 5	SE 9	SE 14
POWIERZCHNIA BRAMY	do 16 m <sup>2</sup> So do 5000 mm Ho do 5000 mm	do 26 m <sup>2</sup>	powyżej 26 m <sup>2</sup>
WYPOSAŻENIE STANDARDOWE	<ul style="list-style-type: none"> <li>■ CENTRALA STERUJĄCA TS-970: GÓRA-STOP-DÓŁ [AUTOMATIC]</li> <li>■ ZASILANIE 3N ~ 400 V</li> <li>■ WYŁĄCZNIK KRAŃCOWY ELEKTRONICZNY DOSTĘPNY Z POZIOMU OPERATORA</li> <li>■ OPTYCZNA LISTWA BEZPIECZEŃSTWA KRAWĘDZI DOLNEJ BRAMY: NADAJNIK + ODBIORNIK</li> <li>■ MECHANIZM AWARYJNEJ OBSŁUGI RĘCZNEJ TYP SK Z ŁAŃCUCHEM</li> </ul>		

#### NAPĘDY GFA ELEKTROMATEN



NAPĘD  
GFA ELEKTROMATEN

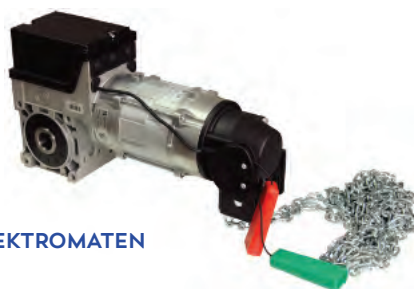

STEROWNIK BRAMY TS-970

Nowością w ofercie są włoskie napędy do bram przemysłowych - Beninca.

Model Jack.24 cechuje:

- **kompaktowy rozmiar** (11 cm szerokości), który umożliwia szybki i łatwy montaż nawet w ograniczonej przestrzeni
- idealne do automatyzacji dużych bram (do 35 m<sup>2</sup>) lub gdy wymagane jest **intensywne użytkowanie**
- **enkoder** gwarantuje najwyższe bezpieczeństwo i precyzję podczas ruchu bramy
- wbudowany **system STC** do precyzyjnego zarządzania momentem obrotowym
- gwarancja działania nawet w przypadku awarii zasilania dzięki akumulatorom, które można idealnie zintegrować z silnikiem (2 akumulatory 1,2 Ah)
- **wbudowana karta ładowania baterii**
- system zapobiegający zgnieceniu z amperometrycznym wykrywaniem przeszkód
- wbudowany **system szybkiego odblokowania w manewr ręczny**



Siłownik JACK.24 dostępny w dwóch wersjach:

BENINCA	TYP NAPĘDU	
	JACK24.50	JACK24.80
POWIERZCHNIA BRAMY	do 20 m <sup>2</sup>	do 35 m <sup>2</sup>
MOMENT OBROTOWY	50 Nm	80 Nm

AUTOMATYKA BRAMOWA GFA ELEKTROMATEN



PRZEKŁADNIA  
ŁAŃCUCHOWA



PANEL  
Z SEKCJĄ ALUMINIOWĄ



KRATKA WENTYLACYJNA PVC,  
KOLORY: BIAŁY, SZARY, BRĄZOWY, CZARNY

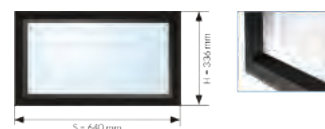

OKNO W RAMCE PVC

PODANE CENY  
NETTO W PLN

		SZEROKOŚĆ W MM										
		2500	2750	3000	3250	3500	3750	4000	4250	4500	4750	
WYSOKOŚĆ W MM	2500	BEZ NAPĘDU	4 914	5 301	5 472	6 066	6 376	6 516	6 750	6 894	7 137	7 272
		GFA	8 314	8 701	8 872	9 466	9 776	9 916	10 150	10 294	10 537	10 672
		BENINCA	7 114	7 501	7 672	8 266	8 576	8 716	8 950	9 094	9 337	9 472
	2750	BEZ NAPĘDU	5 184	5 400	5 688	6 412	6 932	7 101	7 110	7 223	7 479	7 650
		GFA	8 584	8 800	9 088	9 812	10 332	10 501	10 510	10 623	10 879	11 050
		BENINCA	7 384	7 600	7 888	8 612	9 132	9 301	9 310	9 423	9 679	9 850
	3000	BEZ NAPĘDU	5 337	5 778	5 922	6 588	6 831	7 121	7 276	7 560	7 753	8 019
		GFA	8 737	9 178	9 322	9 988	10 231	10 521	10 676	10 960	11 153	11 419
		BENINCA	7 537	7 978	8 122	8 788	9 031	9 321	9 476	9 760	9 953	10 219
	3250	BEZ NAPĘDU	5 688	5 886	6 255	6 948	7 812	7 848	7 929	7 992	8 213	8 505
		GFA	9 088	9 286	9 655	10 348	11 212	11 248	11 329	11 392	11 613	11 905
		BENINCA	7 888	8 086	8 455	9 148	10 012	10 048	10 129	10 192	10 413	10 705
	3500	BEZ NAPĘDU	5 877	6 372	6 570	7 218	7 560	7 812	8 064	8 307	8 622	8 811
		GFA	9 277	9 772	9 970	10 618	10 960	11 212	11 464	11 707	12 022	12 411
		BENINCA	8 077	8 572	8 770	9 418	9 760	10 012	10 264	10 507	10 822	11 011
	3750	BEZ NAPĘDU	6 282	6 732	7 038	7 677	8 748	8 759	8 766	8 964	9 207	9 522
		GFA	9 682	10 132	10 438	11 077	12 148	12 159	12 166	12 364	12 807	13 122
		BENINCA	8 482	8 932	9 238	9 877	10 948	10 959	10 966	11 164	11 407	11 722
	4000	BEZ NAPĘDU	6 390	6 930	7 074	7 830	8 253	8 487	8 825	9 045	9 396	9 630
		GFA	9 790	10 330	10 474	11 230	11 653	11 887	12 225	12 645	12 996	13 230
		BENINCA	8 590	9 130	9 274	10 030	10 453	10 687	11 025	11 245	11 596	11 830
	4250	BEZ NAPĘDU	6 741	7 056	7 506	8 325	8 640	9 009	9 243	9 603	10 035	10 287
		GFA	10 141	10 456	10 906	11 725	12 040	12 409	12 843	13 203	13 635	13 887
		BENINCA	8 941	9 256	9 706	10 525	10 840	11 209	11 443	11 803	12 235	12 737
4500	BEZ NAPĘDU	7 848	8 410	8 748	9 387	10 161	10 260	10 606	10 949	11 183	11 646	
	GFA	11 248	11 810	12 148	12 787	13 561	13 860	14 206	14 549	14 783	15 246	
	BENINCA	10 048	10 610	10 948	11 587	12 361	12 460	12 806	13 149	13 633	14 096	
4750	BEZ NAPĘDU	7 992	8 352	8 847	9 774	10 107	10 930	11 120	11 236	11 651	11 934	
	GFA	11 392	11 752	12 247	13 174	13 707	14 530	14 720	14 836	15 251	15 534	
	BENINCA	10 192	10 552	11 047	11 974	12 307	13 130	13 320	13 686	14 101	14 384	
5000	BEZ NAPĘDU	9 130	9 697	9 720	10 215	10 782	11 556	11 610	11 934	12 402	12 654	
	GFA	12 530	13 097	13 120	13 815	14 382	15 156	15 210	15 534	16 002	16 254	
	BENINCA	11 330	11 897	11 920	12 415	12 982	13 756	13 810	14 384	14 852	15 104	

KOLORY  
LAKIERÓW  
STANDARDOWYCH



RAL 9010

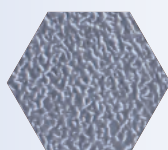

RAL 9006



RAL 7016



RAL 8014

KOLORY RAL NA INDYWIDUALNĄ WYCENĘ

SZEROKOŚĆ W MM											PODANE CENY NETTO W PLN		WYSOKOŚĆ W MM
5000	5250	5500	5750	6000	6250	6500	6750	7000	7250	7500			
8 928	9 180	9 333	9 567	9 720	9 963	10 125	10 368	10 530	10 854	10 908	BEZ NAPĘDU	2500	WYSOKOŚĆ W MM
12 328	12 580	12 733	12 967	13 120	13 363	13 725	13 968	14 130	14 454	14 508	GFA		
11 128	11 380	11 533	11 767	11 920	12 163	12 325	12 568	12 730	13 054	13 108	BENINCA		
9 441	9 720	9 992	10 172	10 260	10 467	10 629	10 892	11 074	11 412	11 520	BEZ NAPĘDU	2750	
12 841	13 120	13 392	13 572	13 860	14 067	14 229	14 492	14 674	15 012	15 120	GFA		
11 641	11 920	12 192	12 372	12 460	12 667	12 829	13 092	13 274	13 612	13 970	BENINCA		
9 720	9 999	10 161	10 467	10 638	10 080	11 097	11 250	11 615	11 790	12 006	BEZ NAPĘDU	3000	
13 120	13 399	13 761	14 067	14 238	13 680	14 697	14 850	15 215	15 390	15 606	GFA		
11 920	12 199	12 361	12 667	12 838	12 280	13 297	13 700	14 065	14 240	14 456	BENINCA		
10 570	10 908	11 520	11 741	11 754	12 033	12 168	12 375	12 726	13 104	15 120	BEZ NAPĘDU	3250	
14 170	14 508	15 120	15 341	15 354	15 633	15 768	15 975	16 326	16 704	18 720	GFA		
12 770	13 108	13 720	13 941	13 954	14 483	14 618	14 825	15 176	15 554	17 570	BENINCA		
11 106	11 306	11 684	12 042	12 231	12 438	12 784	12 978	13 360	13 590	14 238	BEZ NAPĘDU	3500	
14 706	14 906	15 284	15 642	15 831	16 038	16 384	16 578	16 960	17 190	18 538	GFA		
13 306	13 506	13 884	14 242	14 681	14 888	15 234	15 428	15 810	16 040	16 688	BENINCA		
12 168	12 528	12 942	13 106	13 401	13 694	13 934	14 319	14 897	15 147	16 578	BEZ NAPĘDU	3750	
15 768	16 128	16 542	16 706	17 001	17 294	17 534	17 919	19 197	19 447	20 878	GFA		
14 368	14 978	15 392	15 556	15 851	16 144	16 384	16 769	17 347	17 597	19 028	BENINCA		
12 474	12 870	13 239	13 374	13 770	13 878	14 274	14 526	14 924	15 372	16 947	BEZ NAPĘDU	4000	
16 074	16 470	16 839	16 974	17 370	17 478	17 874	18 826	19 224	19 672	21 247	GFA		
14 674	15 320	15 689	15 824	16 220	16 328	16 724	16 976	17 374	17 822	19 397	BENINCA		
12 942	13 347	13 617	14 022	14 454	14 625	15 147	15 574	15 687	17 028	17 532	BEZ NAPĘDU	4250	
16 542	16 947	17 217	17 622	18 054	18 925	19 447	19 874	19 987	21 328	21 832	GFA		
15 392	15 797	16 067	16 472	16 904	17 075	17 597	18 024	18 137	19 478	19 982	BENINCA		
14 634	15 084	15 471	15 853	16 078	16 461	16 742	18 036	18 198	18 486	18 900	BEZ NAPĘDU	4500	
18 234	18 684	19 071	19 453	20 378	20 761	21 042	22 336	22 498	22 786	23 200	GFA		
17 084	17 534	17 921	18 303	18 528	18 911	19 192	20 486	20 648	20 936	21 350	BENINCA		
15 156	15 626	16 504	16 515	16 974	17 078	18 137	18 684	18 857	19 156	19 701	BEZ NAPĘDU	4750	
18 756	19 226	20 804	20 815	21 274	21 378	22 437	22 984	23 157	23 456	24 001	GFA		
17 606	18 076	18 954	18 965	19 424	19 528	20 587	21 134	21 307	21 606	X	BENINCA		
16 020	16 510	17 843	18 310	18 324	18 506	18 828	19 264	19 584	20 144	20 340	BEZ NAPĘDU	5000	
19 620	20 810	22 143	22 610	22 624	22 806	23 128	23 564	23 884	24 444	24 640	GFA		
18 470	18 960	20 293	20 760	20 774	20 956	21 278	21 714	22 034	X	X	BENINCA		

KOLORY LAKIERÓW STANDARDOWYCH



RAL 9010

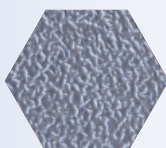

RAL 9006



RAL 7016



RAL 8014

WYPOSAŻENIE DODATKOWE	J.M.	CENA NETTO
DRZWI PRZEJŚCIOWE (830 X 2210 MM ŚWIATŁO PRZEJŚCIA) Z PROGIEM 140 MM	KPL.	3 150,00
DRZWI PRZEJŚCIOWE (830 X 2210 MM ŚWIATŁO PRZEJŚCIA) Z PROGIEM 28 MM	KPL.	4 330,00
KLAMKA Z ZAMKIEM	KPL.	80,00
KRATKA WENTYLACYJNA PVC (WYM. ZE W. 460 MM X 135 MM)	SZT.	70,00
OKNO (WYM. ZE W. RAMKI 336 MM X 640 MM)	SZT.	180,00
PANELE SPOZA KOLEKCJI STANDARDOWEJ	INDYWIDUALNA WYCENA	
PANEL ALUMINIOWY PRZESZKLONY	MB.	665,00
UCHWYT OBUSTRONNY	SZT.	25,00
ZASUWA/RYGIEL - DODATKOWE ZAMKNIĘCIE OD WEWNĄTRZ	SZT.	20,00
PROWADZENIE NISKIE ZE SPRĘŻYNĄ Z TYŁU	SZT.	305,00
<b>SOMFY - NAPĘDY I AKCESORIA</b>		
NAPĘD SOMFY DEXXO OPTIMO DO 10 M2	SZT.	710,00
NAPĘD SOMFY DEXXO PRO DO 15 M2	SZT.	1 160,00
NAPĘD SOMFY DEXXO SMART 800 IO (2 PILOTY KEYGO IO)	SZT.	1 220,00
NAPĘD SOMFY DEXXO SMART 1000 IO (2 PILOTY KEYGO IO)	SZT.	1 620,00
PROWADNICA NAPĘDU SOMFY 2,9 DO WYSOKOŚCI 2,4 M (ŁAŃCUCH)	SZT.	250,00
PROWADNICA NAPĘDU SOMFY 2,9 DO WYSOKOŚCI 2,4 M (PASEK)	SZT.	430,00
PROWADNICA NAPĘDU SOMFY 3,5 DO WYSOKOŚCI 3 M (ŁAŃCUCH)	SZT.	330,00
PROWADNICA NAPĘDU SOMFY 3,5 DO WYSOKOŚCI 3 M (PASEK)	SZT.	480,00
SOMFY PILOT 2-KANAŁOWY	SZT.	70,00
SOMFY PILOT 4-KANAŁOWY	SZT.	125,00
SOMFY PILOT 4-KANAŁOWY KEYGO IO	SZT.	170,00
FOTOKOMÓRKA MASTER	SZT.	170,00
ROZŁĄCZENIE AWARYJNE NAPĘDU ZA POMOCĄ WKŁADKI	SZT.	150,00
BATERIA ZASILANIA AWARYJNEGO	SZT.	120,00
TAHOMA SWITCH PRO	SZT.	1 245,00
<b>BENINCA - NAPĘDY I AKCESORIA</b>		
NAPĘD BENINCA JIM.3 DO 11 M2	SZT.	660,00
NAPĘD BENINCA JIM.4 DO 22 M2	SZT.	1 030,00
PROWADNICA NAPĘDU PTC.3 DO 2,5 M	SZT.	330,00
PROWADNICA NAPĘDU PTC.4 DO 3,5 M	SZT.	490,00
BENINCA PILOT 2-KANAŁOWY	SZT.	90,00
BENINCA PILOT 4-KANAŁOWY	SZT.	105,00
FOTOKOMÓRKA PUPILLA	SZT.	225,00
ROZŁĄCZENIE AWARYJNE NAPĘDU	SZT.	195,00
JACK24.50 DO 20 M2	SZT.	2 200,00
JACK24.50 DO 35 M2	SZT.	2 450,00
<b>GFA - NAPĘDY BRAM PRZEMYSŁOWYCH I AKCESORIA</b>		
NAPĘD GFA SE 5	SZT.	3 400,00
NAPĘD GFA SE 9	SZT.	3 600,00
NAPĘD GFA SE 14	SZT.	4 300,00
PILOT 2-KANAŁOWY	SZT.	60,00
PILOT 4-KANAŁOWY	SZT.	90,00
ODBIORNIK RADIOWY	SZT.	115,00
<b>DEDYKOWANE DLA BRAM PRZEMYSŁOWYCH</b>		
PRZEKŁADNIA ŁAŃCUCHOWA	SZT.	420,00
PROWADZENIE KĄTOWE, PIONOWE, Z PRZEWYŻSZENIEM	INDYWIDUALNA WYCENA	
PRZYGOTOWANIE POD MONTAŻ NAPĘDU [WYŁĄCZNIE DLA BRAM PRZEMYSŁOWYCH]	SZT.	545,00
<b>DEDYKOWANE DLA BRAM OGRODZENIOWYCH</b>		
NAPĘDY BENINCA DO BRAM OGRODZENIOWYCH DWYSKRZYDŁOWYCH DO 2,1 M	SZT.	2 750,00
NAPĘDY BENINCA DO BRAM OGRODZENIOWYCH PRZESUWNYCH DO 400 KG	SZT.	1 650,00
NAPĘDY BENINCA DO BRAM OGRODZENIOWYCH PRZESUWNYCH DO 500 KG	SZT.	1 950,00

# STOLARKA ALUMINIOWA

---

Aluminium idealnie sprawdza się przy budowie konstrukcji przestrzennych, zarówno wewnętrznych jak i zewnętrznych, które są niezwykle funkcjonalne, lekkie, trwałe, odporne na działanie czynników zewnętrznych. W połączeniu ze szkłem nadają budynkowi charakteru i nowoczesnego wyglądu.

Stalprodukt-Zamość produkuje szeroki asortyment stolarki aluminiowej m.in.:

- drzwi (w tym również automatyczne, przesuwne typu HS, ewakuacyjne, oddymiające, napowietrzające)
- drzwi przeciwpożarowe systemu Aluprof MB - 78EI
- okna
- ścianki działowe, przegrody, boksy biurowe
- fasady
- wiatrołapy
- ogrody zimowe
- pergole.

Realizujemy inwestycje jak i indywidualne zapytania klientów.

Oferujemy pomoc od doradztwa poprzez wycenę i projekt aż do montażu włącznie.

Do naszych realizacji wykorzystujemy systemy aluminiowe znanych i cenionych producentów Ponzio i Aluprof.





Aluprof SA należy do Grupy Kapitałowej Grupa Kęty SA. Firma jest jednym z czołowych producentów systemów aluminiowych w Europie. Systemy aluminiowe Aluprof umożliwiają budowę wielu różnych rodzajów okien i drzwi w zależności od zakresu zastosowania i szczegółowych wymagań dotyczących funkcjonalności, estetyki, izolacji termicznej, odporności na włamanie, dymoszczelności lub odporności ogniowej.



## STOLARKA ALUMINIOWA | PONZIO

---

Firma Ponzio jest producentem i jednym z największych dostawców systemów aluminiowych na świecie. Systemy produkowane przez Ponzio posiadają niezbędne dopuszczenia do stosowania w budownictwie, a lakiernie i anodownie Grupy Ponzio należą do największych w Europie. Legitymują się certyfikatami jakości Qualicoat w zakresie lakierowania proszkowego oraz Qualanod w zakresie anodowania.





**INFORMACJE TECHNICZNE**

---

**CENNIKI**

OŚCIEŻNICE DLA DRZWI GR. 101 MM

STALOWO - DREWNIANA

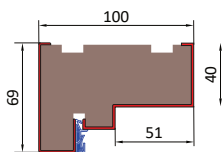

SZEROKOŚĆ	WYSOKOŚĆ SKRZYDŁA W PRZYLDZE Hw [mm]	SZEROKOŚĆ SKRZYDŁA W PRZYLDZE Sw [mm]	WYMIAR W ŚWIETLE OŚCIEŻNICY Sp [mm]	WYSOKOŚĆ OŚCIEŻNICY PRZY GOTOWEJ PODŁOŻE	
				CAŁKOWITA SZEROKOŚĆ OŚCIEŻNICY	
				STALOWO - DREWNIANA	STALOWO - DREWNIANA
				Ho = Hc	So = Sc
80E	2021	849	801	2090	940
WYMIAR OTWORU MONTAŻOWEGO				2100	960
90E	2021	949	901	2090	1040
WYMIAR OTWORU MONTAŻOWEGO				2100	1060
100E	2021	1049	1001	2090	1140
WYMIAR OTWORU MONTAŻOWEGO				2100	1160

Ho [mm] - wysokość ościeżnicy mierzona w świetle otworu montażowego

Hp [mm] - wysokość w świetle ościeżnicy

Hc [mm] - wysokość całkowita ościeżnicy

Hw [mm] - wysokość skrzydła we wrębie

So [mm] - szerokość ościeżnicy mierzona w świetle otworu montażowego

Sp [mm] - szerokość w świetle ościeżnicy

Sc [mm] - szerokość całkowita ościeżnicy

Sw [mm] - szerokość skrzydła we wrębie

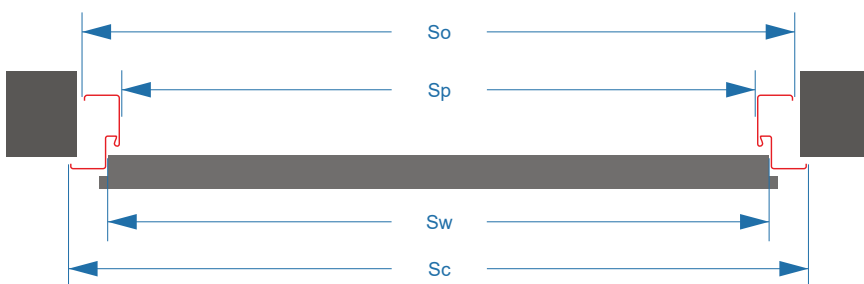
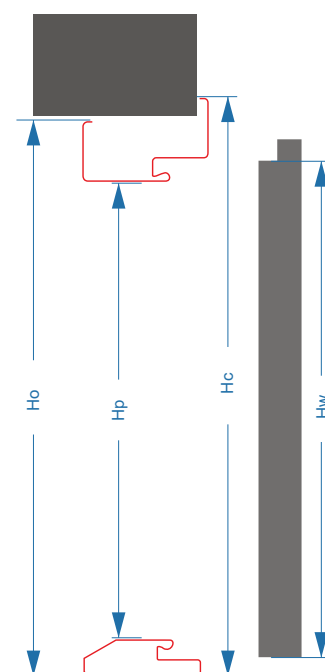

OŚCIEŻNICE DLA DRZWI GR. 85 MM

FD/25/21/B

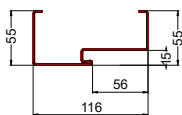

OŚCIEŻNICA ALUMINIOWA

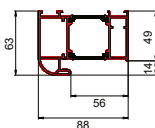

STALOWO - DREWNIANA

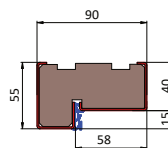

SZEROKOŚĆ	WYSOKOŚĆ SKRZYDŁA W PRZYLDZIE HW [MM]	SZEROKOŚĆ SKRZYDŁA W PRZYLDZIE SW [MM]	WYMIAR W ŚWIETLE OŚCIEŻNICY SP [MM]	WYSOKOŚĆ OŚCIEŻNICY PRZY GOTOWEJ PODŁODZE					CAŁKOWITA SZEROKOŚĆ OŚCIEŻNICY				
				FD-25/12		FD-21/B FD-25/21/B	ALUMINIOWA	STALOWO-DREWNIANA	FD-25/12		FD-21/B FD-25/21/B	ALUMINIOWA	STALOWO-DREWNIANA
				HO	HC	HO+HC	HO+HC	HO+HC	SO	SC	SO+SC	SO+SC	SO+SC
80N	2024	785	764	2040	2080	2080	2090	2080	794	874	874	892	874
WYMIAR OTWORU MONTAŻOWEGO				2050		2090	2100	2090	815		885	915	895
80 E	2024	821	801	2040	2080	2080	2090	2080	831	911	911	930	911
WYMIAR OTWORU MONTAŻOWEGO				2050		2090	2100	2090	850		930	950	930
90 N	2024	885	864	2040	2080	2080	2090	2080	894	974	974	992	974
WYMIAR OTWORU MONTAŻOWEGO				2050		2090	2100	2090	915		995	1015	995
90 E	2024	921	901	2040	2080	2080	2090	2080	931	1011	1011	1030	1011
WYMIAR OTWORU MONTAŻOWEGO				2050		2090	2100	2090	950		1030	1050	1030
100 N	2024	985	964	2040	2080	2080	2090	2080	994	1074	1074	1092	1074
WYMIAR OTWORU MONTAŻOWEGO				2050		2090	2100	2090	1015		1095	1115	1095
100 E	2024	1021	1001	2040	2080	2080	2090	2080	1031	1111	1111	1130	1111
WYMIAR OTWORU MONTAŻOWEGO				2050		2090	2100	2090	1050		1130	1150	1130

OŚCIEŻNICE DLA DRZWI GR. 72 MM

FD/25/12

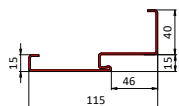

FD/21/B  
FD/25/21/B

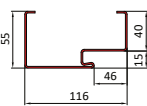

OŚCIEŻNICA ALUMINIOWA

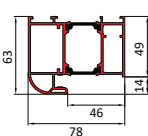

STALOWO - DREWNIANA

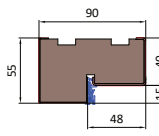

SZEROKOŚĆ	WYSOKOŚĆ SKRZYDŁA W PRZYLDZIE HW [MM]	SZEROKOŚĆ SKRZYDŁA W PRZYLDZIE SW [MM]	WYMIAR W ŚWIETLE OŚCIEŻNICY SP [MM]	WYSOKOŚĆ OŚCIEŻNICY PRZY GOTOWEJ PODŁODZE					CAŁKOWITA SZEROKOŚĆ OŚCIEŻNICY				
				FD-25/12		FD-21/B FD-25/21/B	ALUMINIOWA	STALOWO-DREWNIANA	FD-25/12		FD-21/B FD-25/21/B	ALUMINIOWA	STALOWO-DREWNIANA
				HO	HC	HO+HC	HO+HC	HO+HC	SO	SC	SO+SC	SO+SC	SO+SC
80N	2024	785	764	2040	2080	2080	2090	2080	794	874	874	892	874
WYMIAR OTWORU MONTAŻOWEGO				2050		2090	2100	2090	815		885	915	895
80 E	2024	821	801	2040	2080	2080	2090	2080	831	911	911	930	911
WYMIAR OTWORU MONTAŻOWEGO				2050		2090	2100	2090	850		930	950	930
90 N	2024	885	864	2040	2080	2080	2090	2080	894	974	974	992	974
WYMIAR OTWORU MONTAŻOWEGO				2050		2090	2100	2090	915		995	1015	995
90 E	2024	921	901	2040	2080	2080	2090	2080	931	1011	1011	1030	1011
WYMIAR OTWORU MONTAŻOWEGO				2050		2090	2100	2090	950		1030	1050	1030
100 N	2024	985	964	2040	2080	2080	2090	2080	994	1074	1074	1092	1074
WYMIAR OTWORU MONTAŻOWEGO				2050		2090	2100	2090	1015		1095	1115	1095
100 E	2024	1021	1001	2040	2080	2080	2090	2080	1031	1111	1111	1130	1111
WYMIAR OTWORU MONTAŻOWEGO				2050		2090	2100	2090	1050		1130	1150	1130

## OŚCIEŻNICE DLA DRZWI GR. 55 MM

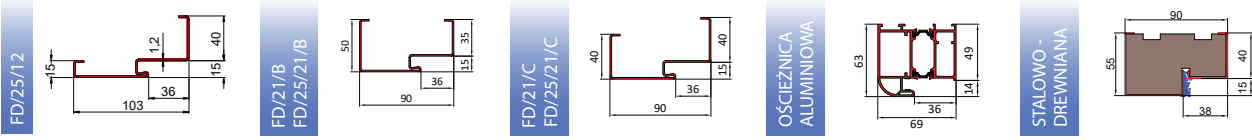

SZEROKOŚĆ	WYSOKOŚĆ SKRZYDŁA W PRZYLDZIE HW [MM]	SZEROKOŚĆ SKRZYDŁA W PRZYLDZIE SW [MM]	WYMIAR W ŚWIETLE OŚCIEŻNICY SP [MM]	WYSOKOŚĆ OŚCIEŻNICY PRZY GOTOWEJ PODŁOŻE							CAŁKOWITA SZEROKOŚĆ OŚCIEŻNICY							
				FD-21/C FD-25/21/C		FD-25/12		FD-21/B FD-25/21/B		ALUMINIOWA	STALOWO-DREWNIANA	FD-21/C FD-25/21/C		FD-25/12		FD-21/B FD-25/21/B	ALUMINIOWA	STALOWO-DREWNIANA
				HO	HC	HO	HC	HO+HC	HO+HC	HO+HC	SO	SC	SO	SC	SO+SC	SO+SC	SO+SC	
80N	2024	785	764	2065	2080	2040	2080	2075	2090	2080	844	874	794	874	864	892	874	
WYMIAR OTWORU MONTAŻOWEGO				2075		2050		2085	2100	2090	865		815		885	915	895	
80 E	2024	821	801	2065	2080	2040	2080	2075	2090	2080	881	911	831	911	901	930	911	
WYMIAR OTWORU MONTAŻOWEGO				2075		2050		2085	2100	2090	900		850		920	950	930	
90 N	2024	885	864	2065	2080	2040	2080	2075	2090	2080	944	974	894	974	964	992	974	
WYMIAR OTWORU MONTAŻOWEGO				2075		2050		2085	2100	2090	965		915		985	1015	995	
90 E	2024	921	901	2065	2080	2040	2080	2075	2090	2080	981	1011	931	1011	1001	1030	1011	
WYMIAR OTWORU MONTAŻOWEGO				2075		2050		2085	2100	2090	1000		950		1020	1050	1030	
100 N	2024	985	964	2065	2080	2040	2080	2075	2090	2080	1044	1074	994	1074	1064	1092	1074	
WYMIAR OTWORU MONTAŻOWEGO				2075		2050		2085	2100	2090	1065		1015		1085	1115	1095	
100 E	2024	1021	1001	2065	2080	2040	2080	2075	2090	2080	1081	1111	1031	1111	1101	1130	1111	
WYMIAR OTWORU MONTAŻOWEGO				2075		2050		2085	2100	2090	1100		1050		1120	1150	1130	

## OŚCIEŻNICE DLA DRZWI GR. 40 MM

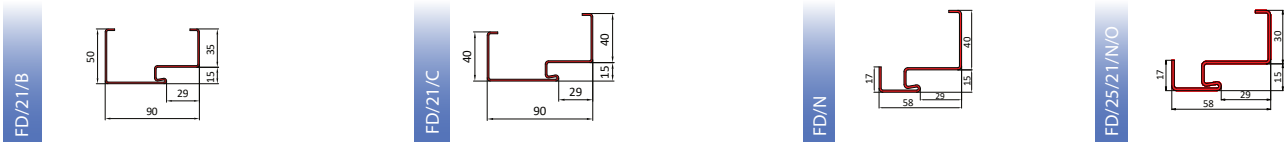

SZEROKOŚĆ	WYSOKOŚĆ SKRZYDŁA W PRZYLDZIE HW [MM]	SZEROKOŚĆ SKRZYDŁA W PRZYLDZIE SW [MM]	WYMIAR W ŚWIETLE OŚCIEŻNICY SP [MM]	WYSOKOŚĆ OŚCIEŻNICY PRZY GOTOWEJ PODŁOŻE							CAŁKOWITA SZEROKOŚĆ OŚCIEŻNICY										
				FD-21/C		FD/N		Fd-21/B		Fd-25/21/N/O			FD-21/C		FD/N		Fd-21/B		Fd-25/21/N/O		
				HO	HC	HO	HC	HO+HC	HO	HC	SO	SC	SO	SC	SO+SC	SO	SC	SO+SC	SO	SC	
60	2015	615	595	2055	2070	2032	2070	2065	2032	2060	675	705	629	705	695	629	685				
WYMIAR OTWORU MONTAŻOWEGO				2065		2045		2075	2045		695		650		715	650					
70	2015	715	695	2055	2070	2032	2070	2065	2032	2060	775	805	729	805	795	729	785				
WYMIAR OTWORU MONTAŻOWEGO				2065		2045		2075	2045		795		750		815	750					
80	2015	815	795	2055	2070	2032	2070	2065	2032	2060	875	905	829	905	895	829	885				
WYMIAR OTWORU MONTAŻOWEGO				2065		2045		2075	2045		895		850		915	850					
80 E	2015	825	805	2065	2080	2042	2080	2075	2042	2070	885	915	839	915	905	839	895				
WYMIAR OTWORU MONTAŻOWEGO				2075		2055		2085	2055		905		860		925	860					
90	2015	915	895	2055	2070	2032	2070	2065	2032	2060	975	1005	929	1005	995	929	985				
WYMIAR OTWORU MONTAŻOWEGO				2065		2045		2075	2045		995		950		1015	950					
90 E	2015	925	905	2065	2080	2042	2080	2075	2042	2070	985	1015	939	1015	1005	939	995				
WYMIAR OTWORU MONTAŻOWEGO				2075		2055		2085	2055		1005		960		1025	960					
100	2015	1015	995	2055	2070	2032	2070	2065	2032	2060	1075	1105	1029	1105	1095	1029	1085				
WYMIAR OTWORU MONTAŻOWEGO				2065		2045		2075	2045		1095		1050		1115	1050					
100 E	2015	1025	1005	2065	2080	2042	2080	2075	2042	2070	1085	1115	1039	1115	1105	1039	1095				
WYMIAR OTWORU MONTAŻOWEGO				2075		2055		2085	2055		1105		1060		1125	1060					

## OŚCIEŻNICE Z MASKOWNICĄ DLA DRZWI GR. 72 MM i 55 MM

FD-25/12

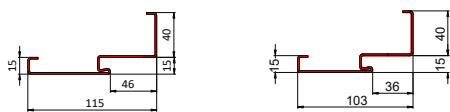

SZEROKOŚĆ	WYSOKOŚĆ SKRZYDŁA W PRZYLDZE Hw [mm]	SZEROKOŚĆ SKRZYDŁA W PRZYLDZE Sw [mm]	WYMIAR W ŚWIETLE OŚCIEŻNICY Sp [mm]	WYSOKOŚĆ OŚCIEŻNICY PRZY GOTOWEJ PODŁODZE		CAŁKOWITA SZEROKOŚĆ OŚCIEŻNICY	
				Fd-25/12	Fd-25/12	Fd-25/12	Fd-25/12
				Ho	Hc	So	Sc
80N	2024	785	764	2040	2080	794	874
WYMIAR OTWORU MONTAŻOWEGO				2060		835	
80E	2024	821	801	2040	2080	831	911
WYMIAR OTWORU MONTAŻOWEGO				2060		870	
90N	2024	885	864	2040	2080	894	974
WYMIAR OTWORU MONTAŻOWEGO				2060		935	
90E	2024	921	901	2040	2080	931	1011
WYMIAR OTWORU MONTAŻOWEGO				2060		970	
100N	2024	985	964	2040	2080	994	1074
WYMIAR OTWORU MONTAŻOWEGO				2060		1035	
100E	2024	1021	1001	2040	2080	1031	1111
WYMIAR OTWORU MONTAŻOWEGO				2060		1070	

## OŚCIEŻNICE DLA DRZWI SENATOR E, HETMAN 55, BATORY 55, MOZART, AMADEO, VERDI

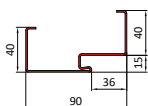
 FD-21/C  
FD-25/21/C

FD-25/12

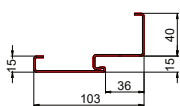
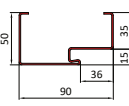
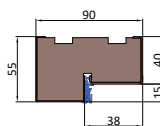
 FD-21/B  
FD-25/21/B

 STALOWO -  
DREWNIANA

SENATOR E, HETMAN 55, BATORY 55, MOZART, AMADEO, VERDI: Fd-21/C, Fd-25/21/C, Fd-21/B, Fd-25/21/B				WYSOKOŚĆ OŚCIEŻNICY PRZY GOTOWEJ PODŁODZE			CAŁKOWITA SZEROKOŚĆ OŚCIEŻNICY		
SZEROKOŚĆ	WYSOKOŚĆ SKRZYDŁA W PRZYLDZE Hw [mm]	SZEROKOŚĆ SKRZYDŁA W PRZYLDZE Sw [mm]	WYMIAR W ŚWIETLE OŚCIEŻNICY Sp [mm]	Fd-21/C	Fd-21/C	Fd-21/B	Fd-21/C	Fd-21/C	Fd-21/B
				Fd-25/21/C	Fd-25/21/C	Fd-25/21/B	Fd-25/21/C	Fd-25/21/C	Fd-25/21/B
				Ho	Hc	Ho = Hc	So	Sc	So = Sc
80N	2024	785	764	2065	2080	2075	844	874	864
WYMIAR OTWORU MONTAŻOWEGO				2075		2085	865		885
80E	2024	821	801	2065	2080	2075	881	911	901
WYMIAR OTWORU MONTAŻOWEGO				2075		2085	900		920
90N	2024	885	864	2065	2080	2075	944	974	964
WYMIAR OTWORU MONTAŻOWEGO				2075		2085	965		985
90E	2024	921	901	2065	2080	2075	981	1011	1001
WYMIAR OTWORU MONTAŻOWEGO				2075		2085	1000		1020
100N	2024	985	964	2065	2080	2075	1041	1074	1064
WYMIAR OTWORU MONTAŻOWEGO				2075		2085	1065		1085
100E	2024	1021	1001	2065	2080	2075	1081	1111	1101
WYMIAR OTWORU MONTAŻOWEGO				2075		2085	1100		1120

Uwaga! Drzwi Batory montujemy na zaprawę murarską.

OŚCIEŻNICE DLA DRZWI SENATOR E, HETMAN 55, BATORY 55, MOZART, AMADEO, VERDI

SENATOR E, HETMAN 55, BATORY 55, MOZART, AMADEO, VERDI: Fd-25/12 SENATOR E - OŚCIEŻNICA STALOWO-DREWNIANA				WYSOKOŚĆ OŚCIEŻNICY PRZY GOTOWEJ PODŁODZE			CAŁKOWITA SZEROKOŚĆ OŚCIEŻNICY		
SZEROKOŚĆ	WYSOKOŚĆ SKRZYDŁA W PRZYLDZE Hw [mm]	SZEROKOŚĆ SKRZYDŁA W PRZYLDZE Sw [mm]	WYMIAR W ŚWIETLE OŚCIEŻNICY Sp [mm]	Fd-25/12	Fd-25/12	STALOWO-DREWNIANA SENATOR E	Fd-25/12	Fd-25/12	STALOWO-DREWNIANA SENATOR E
				Ho	Hc	Ho = Hc	So	Sc	So = Sc
80N	2024	785	764	2040	2080	2080	794	874	874
WYMIAR OTWORU MONTAŻOWEGO				2050		2090	815		895
80E	2024	821	801	2040	2080	2080	831	911	911
WYMIAR OTWORU MONTAŻOWEGO				2050		2090	850		930
90N	2024	885	864	2040	2080	2080	894	974	974
WYMIAR OTWORU MONTAŻOWEGO				2050		2090	915		995
90E	2024	921	901	2040	2080	2080	931	1011	1011
WYMIAR OTWORU MONTAŻOWEGO				2050		2090	950		1030
100N	2024	985	964	2040	2080	2080	994	1074	1074
WYMIAR OTWORU MONTAŻOWEGO				2050		2090	1015		1095
100E	2024	1021	1001	2040	2080	2080	1031	1111	1111
WYMIAR OTWORU MONTAŻOWEGO				2050		2090	1050		1130

Uwaga! Drzwi Batory montujemy na zaprawę murarską.

OŚCIEŻNICE DLA DRZWI HETMAN 47, BATORY 47

HETMAN 47, BATORY 47 OŚCIEŻNICE SKŁADANE DO DRZWI WEWNĘTRZNYCH ANTYWŁAMANIOWYCH						
SZEROKOŚĆ	WYSOKOŚĆ OŚCIEŻNICY PRZY GOTOWEJ PODŁODZE [MM]	SZEROKOŚĆ OŚCIEŻNICY PRZY GOTOWEJ PODŁODZE [MM]	WYSOKOŚĆ OŚCIEŻNICY PRZY GOTOWEJ PODŁODZE [MM]		SZEROKOŚĆ OŚCIEŻNICY PRZY GOTOWEJ PODŁODZE [MM]	
	Fd-25/1; Fd-25/1/U	Fd-25/1; Fd-25/1/U	Fd-25/16; Fd-25/16/U		Fd-25/16; Fd-25/16/U	
	Ho = Hc	So = Sc	Ho	Hc	So	Sc
80N	2065	864	2030	2065	794	864
WYMIAR OTWORU MONTAŻOWEGO	2075	885	2040		815	
80E	2075	905	2040	2075	835	905
WYMIAR OTWORU MONTAŻOWEGO	2085	925	2050		855	
90N	2065	957	2030	2065	887	957
WYMIAR OTWORU MONTAŻOWEGO	2075	980	2040		910	
90E	2075	1005	2040	2075	935	1005
WYMIAR OTWORU MONTAŻOWEGO	2085	1025	2050		955	
100E	2075	1105	2040	2075	1035	1105
WYMIAR OTWORU MONTAŻOWEGO	2085	1125	2050		1055	

Uwaga! Drzwi Batory montujemy na zaprawę murarską.



## OŚCIEŻNICE DLA DRZWI SPARK 1 | SPARK 2

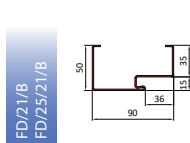
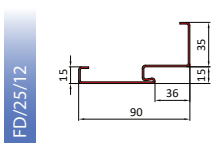

SZEROKOŚĆ	WYSOKOŚĆ SKRZYDŁA W PRZYLDZE Hw [mm]	SZEROKOŚĆ SKRZYDŁA W PRZYLDZE Sw [mm]	WYMIAR W ŚWIETLE OŚCIEŻNICY Sp [mm]	WYSOKOŚĆ OŚCIEŻNICY PRZY GOTOWEJ PODŁODZE			CAŁKOWITA SZEROKOŚĆ OŚCIEŻNICY		
				Fd-25/12	Fd-25/12	Fd-21/B Fd-25/21/B	Fd-25/12	Fd-25/12	Fd-21/B Fd-25/21/B
				Ho	Hc	Ho = Hc	So	Sc	So = Sc
80E	2024	821	801	2037	2072	2072	831	901	901
WYMIAR OTWORU MONTAŻOWEGO				2050		2085	850		920
90E	2024	921	901	2037	2072	2072	931	1001	1001
WYMIAR OTWORU MONTAŻOWEGO				2050		2085	950		1020
100E	2024	1021	1001	2037	2072	2072	1031	1101	1101
WYMIAR OTWORU MONTAŻOWEGO				2050		2085	1050		1120

Uwaga! Drzwi SPARK 1 i SPARK 2 montujemy na zaprawę murarską.

Ho [mm] - wysokość ościeżnicy mierzona w świetle otworu montażowego

Hp [mm] - wysokość w świetle ościeżnicy

Hc [mm] - wysokość całkowita ościeżnicy

Hw [mm] - wysokość skrzydła we wrębie

So [mm] - szerokość ościeżnicy mierzona w świetle otworu montażowego

Sp [mm] - szerokość w świetle ościeżnicy

Sc [mm] - szerokość całkowita ościeżnicy

Sw [mm] - szerokość skrzydła we wrębie

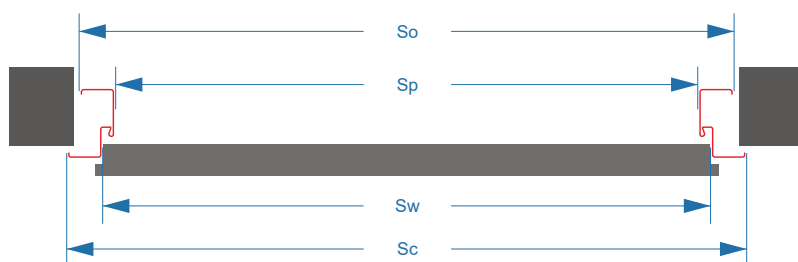
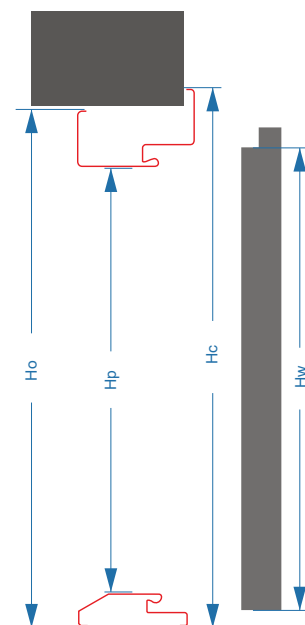

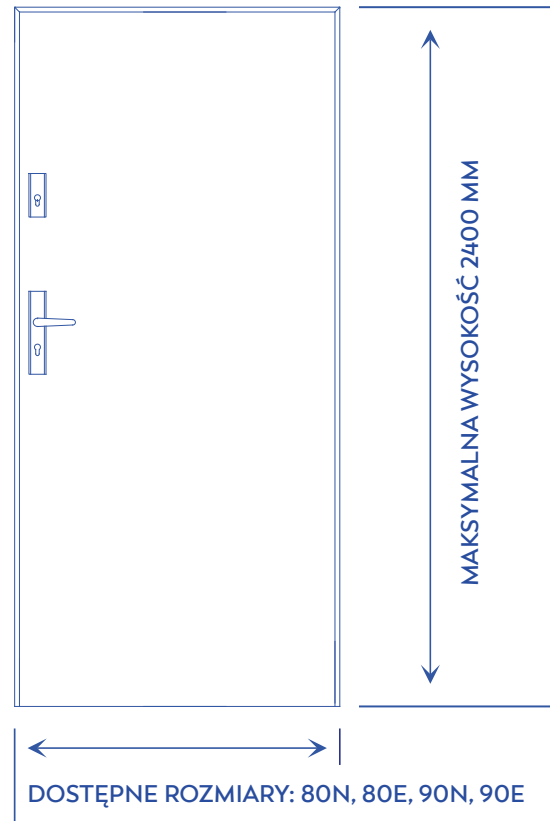

**SPOSÓB WYCENY:**

CENA DRZWI JEDNOSKRZYDŁOWYCH Z OŚCIEŻNICĄ STALOWĄ

- + DOPLATA ZA NIESTANDARDOWY ROZMIAR (INGERENCJA W PROJEKT) - 650,00 PLN NETTO
- + DOPLATA DO OŚCIEŻNICY ALUMINIOWEJ - 800,00 PLN NETTO DLA 55 MM, 970,00 PLN NETTO DLA 72 MM
- + DOPLATA ZA REKOMENDOWANY PRÓG ALUMINIOWY Z PRZEKŁADKĄ TERMICZNĄ - 50,00 PLN NETTO
- + DOPLATA ZA REKOMENDOWANY ZAMEK LISTWOWO-HAKOWY WINKHAUS - 310,00 PLN NETTO

**UWAGA!**

DRZWI WYŻSZE DOSTĘPNE SĄ JEDYNIEM W WERSJI JEDNOSKRZYDŁOWEJ.

PRZY WYBORZE ZESTAWU Z ZAMKIEM LISTWOWO-HAKOWYM WINKHAUS OBNIŻENIU (ZGODNIE Z PONIŻSZĄ TABELĄ) ULEGA UMIEJSCOWIENIE OSI KLAMKI. W DRZWIACH O WYSOKOŚCI DO 2170 MM ZAMEK TEN POSIADA DWA HAKI, A W DRZWIACH WYŻSZYCH TRZY.

WYSOKOŚĆ DRZWI [MM] PO ZEWNĘTRZNEJ STRONIE OŚCIEŻNICY	WYSOKOŚĆ KLAMKI LICZONA OD DOŁU SKRZYDŁA [MM]
2170 - 2200	920
2201 - 2250	950
2251 - 2300	1000
2301 - 2400	1050

WYMIARY NIESTANDARDOWE   SKRÓTY DRZWI - DOPLĄTY	CENA NETTO
SKRÓTY DRZWI BEZKLASOWYCH (DO 160 MM, MOŻLIWOŚCI WG LISTY)	150,00
SKRÓTY DRZWI BEZKLASOWYCH (POWYŻEJ 160 MM LUB Z INGERENCJĄ W PROJEKT)	600,00
SKRÓTY DRZWI ANTYWŁAMANIOWYCH (DO 50 MM)	300,00
SKRÓT DRZWI DWUSKRZYDŁOWYCH	300,00

**MOŻLIWE SKRÓTY:**

- do 50 mm - T41, T50, T51, T53, T56, T58 oraz przeszklone S44
- do 120 mm - T20, T21, T26, T29, T30, T36, T54, T59, T48, T49, tłoczone z przeszkleniami: S03, S06, S07, S08, S13\*14, S16, S17, S18, S24-26, S30, S31, S32, S33, S34, S38, S39, S41, S49, S47, S53, S54
- do 160 mm - gładkie, T01, T02, T04, T32, T34, T42, T47, tłoczone z przeszkleniami: S04, S70

**INGERENCJA W PROJEKT:**

- tłoczenia: T43, T44, T45
- przeszklenia: S35, S36, S37, S40, S42, S43, S45, S50, S60, S61, S62

PRZY WYBORZE ZESTAWU Z ZAMKIEM LISTWOWO – HAKOWYM WINKHAUS OBNIŻENIU (ZGODNIE Z PONIŻSZĄ TABELĄ) ULEGA OŚ KLAMKI, A MAKSYMALNA WYSOKOŚĆ DO JAKIEJ MOŻNA SKRÓCIĆ DRZWI WYNOŚI 1810 MM.

WYSOKOŚĆ DRZWI W [MM] PO ZEWNĘTRZNEJ STRONIE OŚCIEŻNICY	WYSOKOŚĆ KLAMKI LICZONA OD DOŁU SKRZYDŁA [MM]
2170 - 1941	1 050
1940 - 1891	1 000
1890 - 1841	950
1840 - 1810	920

WYMIARY NIESTANDARDOWE   INNE- DOPLĄTY	CENA NETTO
ZWĘŻANIE DRZWI	600,00
DRZWI W WYMIARZE 60, 70	190,00
DRZWI O GRUBOŚCI 55-72-85-101 MM W WYMIARZE 100 (SKRZYDŁO - 180,00; OŚCIEŻNICA - 30,00; PRÓG - 10,00)	220,00
DRZWI TECHNICZNE W WYMIARZE 100 (SKRZYDŁO - 160,00; OŚCIEŻNICA - 30,00)	190,00
DRZWI TECHNICZNE W WYMIARZE 100E (SKRZYDŁO - 340,00; OŚCIEŻNICA - 40,00)	380,00
DRZWI TECHNICZNE W WYMIARZE 110 (SKRZYDŁO - 340,00; OŚCIEŻNICA - 40,00)	380,00

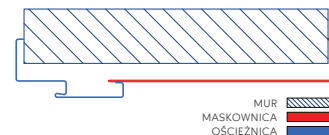

## OŚCIEŻNICA FD/25/12

Ościeżnica FD-25/12 z maskownicą przeznaczona jest dla drzwi o grubości 55 mm i 72 mm oraz drzwi antywłamaniowych. Jest to ościeżnica składana, aby ją zastosować wymagana jest minimalna grubość ściany 115 mm.

MASKOWNICA DO FD/25/12	
GRUBOŚĆ ŚCIANY   MM	CENA NETTO
115 - 125	290,00
125 - 155	320,00
155 - 185	350,00
185 - 215	390,00
215 - 245	440,00
245 - 275	450,00
275 - 305	500,00

PORTAL JEDNOSTRONNY	
SZEROKOŚĆ   MM	CENA NETTO
0-100	85,00
100-150	115,00
150-200	270,00
200-250	270,00
250-300	350,00

SPOSÓB WYCENY DRZWI Z MASKOWNICĄ:  
DRZWI JEDNOSKRZYDŁOWE Z OŚCIEŻNICĄ FD/25/12  
+ CENA MASKOWNICY WG. TABELI

SPOSÓB WYCENY DRZWI Z PORTELEM:  
DRZWI JEDNOSKRZYDŁOWE Z OŚCIEŻNICĄ FD/25/12  
+ CENA MASKOWNICY WG. TABELI  
+ CENA PORTALU WG. TABELI  
[PORTAL DWUSTRONNY = CENA X 2,  
PORTAL TRÓJSTRONNY = CENA X 3]

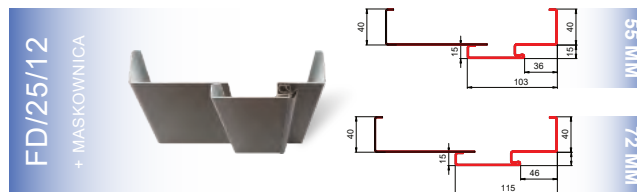
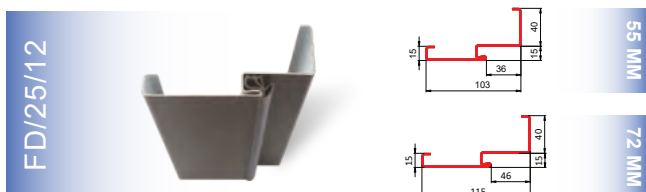

## OŚCIEŻNICA FD/22

Odpowiednikiem ościeżnicy FD-25/12 z maskownicą dla drzwi technicznych o grubości 40 mm jest ościeżnica FD-22. Jest to ościeżnica spawana, aby ją zastosować wymagana jest minimalna grubość ściany 95 mm.

OŚCIEŻNICA FD/22	
GRUBOŚĆ ŚCIANY   MM	CENA NETTO
95 - 125	410,00
125 - 155	430,00
155 - 185	470,00
185 - 215	490,00
215 - 245	520,00
245 - 275	560,00
275 - 305	610,00

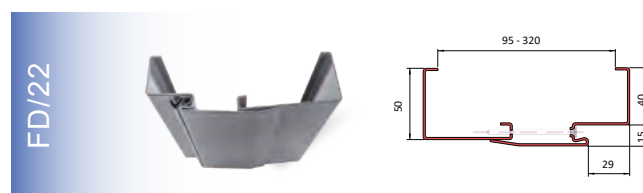

DOPŁATA DO SZER. 100 - 30,00 PLN

PRÓG STALOWY  
Z USZCZELKĄ



FP/21/B/C

40 MM | SZER. 800-900 MM  
65,00 PLN NETTO

40 MM | SZER. 1000 MM  
75,00 PLN NETTO

55, 72, 85 MM | SZER. 800-900 MM  
85,00 PLN NETTO

55, 72, 85 MM | SZER. 1000 MM  
95,00 PLN NETTO



FP/21/N

40 MM | SZER. 800-900 MM  
65,00 PLN NETTO

40 MM | SZER. 1000 MM  
75,00 PLN NETTO

PRÓG ALUMINIOWY  
Z PRZEKŁADKĄ  
TERMICZNĄ

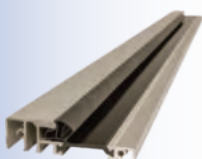

55, 72, 85 MM | SZER. 800-900 MM  
135,00 PLN NETTO

55, 72, 85 MM | SZER. 1000 MM  
145,00 PLN NETTO

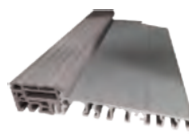

101 MM | SZER. 800-900 MM  
135,00 PLN NETTO

101 MM | SZER. 1000 MM  
145,00 PLN NETTO

PRÓG  
DREWNIANY



DO DRZWI ANTYWŁAMANIOWYCH,  
DĘBOWY, KOLOR DREWNA NATURALNEGO

135,00 PLN NETTO

Rekomendowanym uzupełnieniem progu aluminiowego jest poszerzenie podprogowe. Jest to element umieszczany pod progiem, którego zadaniem jest wyeliminowanie mostka termicznego, co pozwala uniknąć strat ciepła i przemarzania drzwi oraz zagwarantowanie stabilnego usadowienia całej konstrukcji. W naszej ofercie dostępne są poszerzenia podprogowe wykonane z klinarytu w trzech rozmiarach 70 mm, 120 mm, 150 mm.

POSZERZENIE  
150 MM



POSZERZENIE  
120 MM



POSZERZENIE  
70 MM



KLEJ  
DO POSZERZEŃ



INDYWIDUALNA WYCENA

45,00 PLN NETTO

## INFORMACJE TECHNICZNE | ANTABY

Antaba to coraz częściej stosowana alternatywa dla tradycyjnych klamek.

Jej nowoczesny wygląd doskonale współgra ze współczesną architekturą domów jednorodzinnych. Antaby mają zastosowanie w drzwiach o grubości 55, 72, 85 i 101 mm, dwuskrzydłowych oraz z nasświetlami.



O wygodzie użytkowania wybranego modelu antaby, decydują dodatkowe akcesoria, których wybór umożliwia skonfigurowanie optymalnego dla potrzeb klienta sposobu otwierania drzwi.

### AMSTERDAM | PROSTA

INOX | 660,00 PLN NETTO  
CZARNA | 710,00 PLN NETTO

DŁUGOŚĆ 1000 MM



INOX | 695,00 PLN NETTO  
CZARNA | 760,00 PLN NETTO

DŁUGOŚĆ 1200 MM



INOX | 710,00 PLN NETTO  
CZARNA | 770,00 PLN NETTO

DŁUGOŚĆ 1500 MM



### MONTREAL | PROSTA

INOX | 660,00 PLN NETTO  
CZARNA | 710,00 PLN NETTO

DŁUGOŚĆ 1000 MM



INOX | 695,00 PLN NETTO  
CZARNA | 760,00 PLN NETTO

DŁUGOŚĆ 1200 MM



INOX | 710,00 PLN NETTO  
CZARNA | 770,00 PLN NETTO

DŁUGOŚĆ 1500 MM



### MONTREAL | GIĘTA

INOX | 710,00 PLN NETTO  
CZARNA | 760,00 PLN NETTO

DŁUGOŚĆ 1000 MM



INOX | 740,00 PLN NETTO  
CZARNA | 810,00 PLN NETTO

DŁUGOŚĆ 1200 MM



INOX | 740,00 PLN NETTO  
CZARNA | 825,00 PLN NETTO

DŁUGOŚĆ 1500 MM





KLAMKA OLARIX

65,00 PLN NETTO



KLAMKA OLARIX WC

85,00 PLN NETTO



KLAMKA BEZPIECZNA  
KOLORY RAL 9010, RAL 8017,  
RAL 7035, RAL 7016

37,00 PLN NETTO



KLAMKA PROXIMA

70,00 PLN NETTO



AXA TORONTO FLEX  
DEDYKOWANA DLA RC4

310,00 PLN NETTO



AXA ROYAL FLEX  
DEDYKOWANA DLA RC3, PPOŻ

INOX | 310,00 PLN NETTO

CZARNA | 340,00 PLN NETTO



KLAMKA STP-H/K2  
DEDYKOWANA DLA RC2

200,00 PLN NETTO



KLAMKA STP-H INOX/CZARNA  
DEDYKOWANA DLA DRZWI  
BEZKLASOWYCH

175,00 PLN NETTO



KLAMKA STP-OW  
DEDYKOWANA DO RC3

265,00 PLN NETTO



KLAMKA PTZ  
DEDYKOWANA DLA RC3, RC4

400,00 PLN NETTO



KLAMKA STP-I INOX/CZARNA  
DEDYKOWANA DO ANTAB

185,00 PLN NETTO



KLAMKO-POCHWYT STP-H  
DEDYKOWANA DO DRZWI  
BEZKLASOWYCH

195,00 PLN NETTO

SZTYWNY ŁAŃCUCH (DOPLATA DO OKUĆ PTZ)

250,00

## INFORMACJE TECHNICZNE | WZORY I WYMIARY PRZESZKLEŃ | RAMKI PVC DO DRZWI TECHNICZNYCH

SZYBA PRZEZROCZYSTA  
CENA NETTO 310,00

SZYBA MLECZNA  
CENA NETTO 380,00

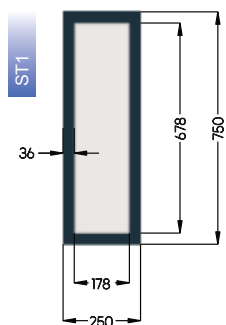

SZYBA PRZEZROCZYSTA  
CENA NETTO 320,00

SZYBA MLECZNA  
CENA NETTO 410,00

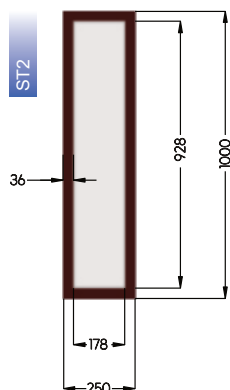

SZYBA PRZEZROCZYSTA  
CENA NETTO 400,00

SZYBA MLECZNA  
CENA NETTO 520,00

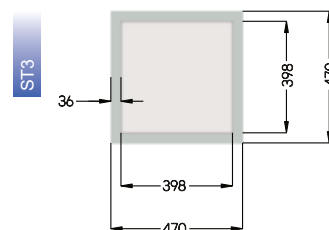

## INFORMACJE TECHNICZNE | WZORY I WYMIARY PRZESZKLEŃ | RAMKI PVC

CENA NETTO 700,00

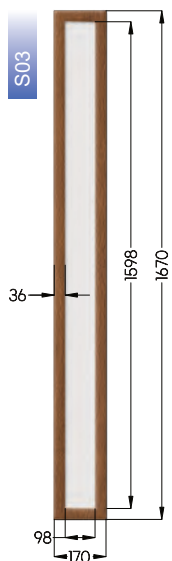

CENA NETTO 600,00

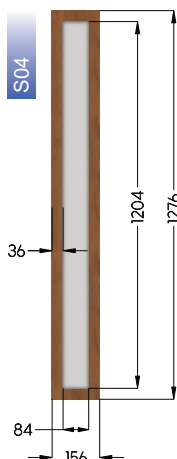

CENA NETTO 400,00

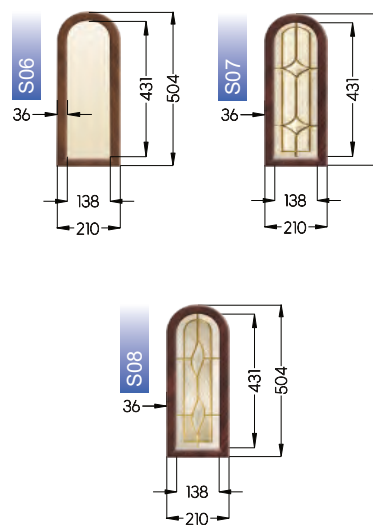

CENA NETTO 470,00 | 1 SZT

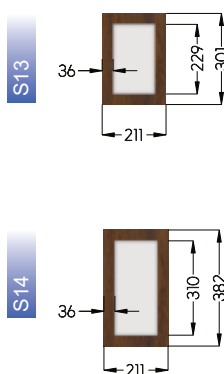

CENA NETTO 550,00

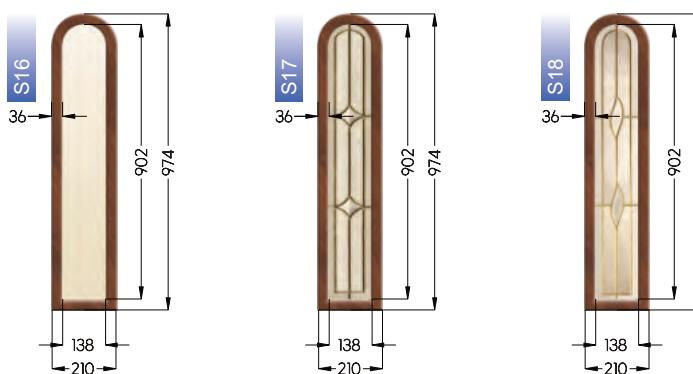



CENA NETTO 1 200,00 | RAMKI INOX I CZARNE

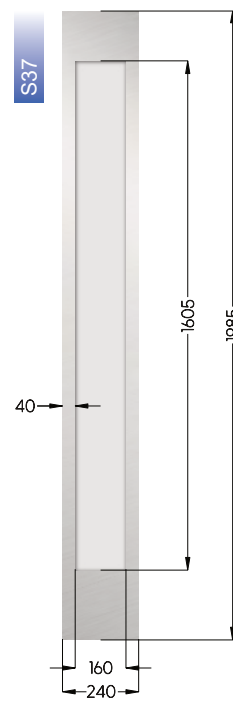
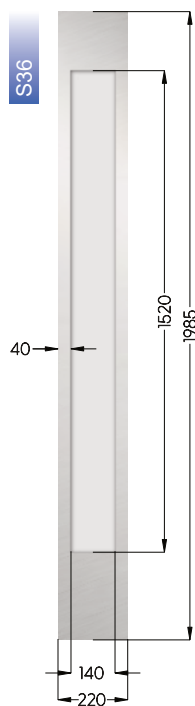
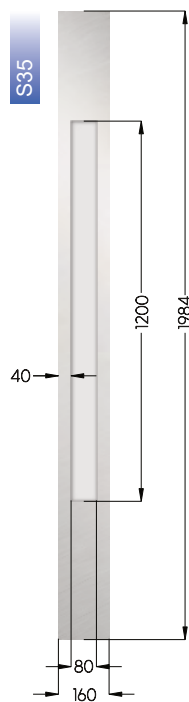
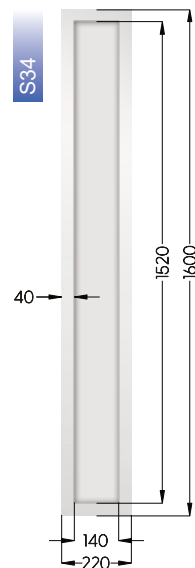
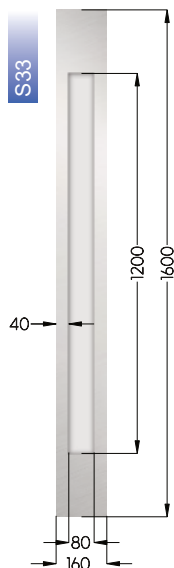
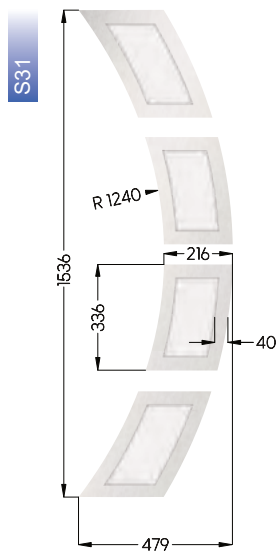

CENA NETTO 1 200,00 | RAMKI INOX I CZARNE

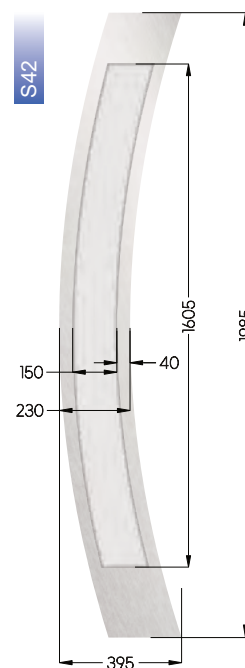
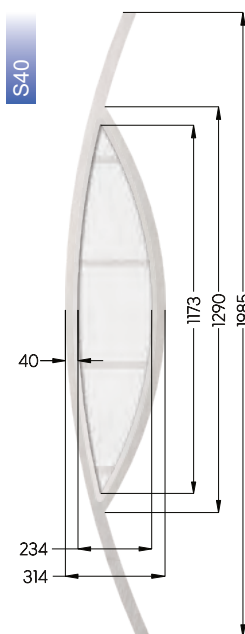
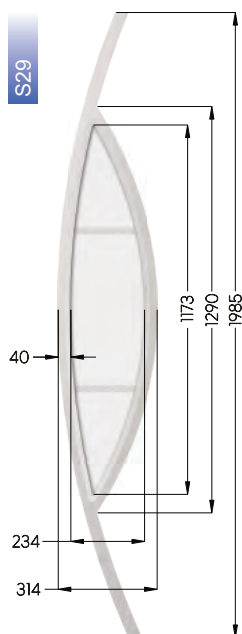

CENA NETTO 1 200,00 | RAMKI INOX I CZARNE

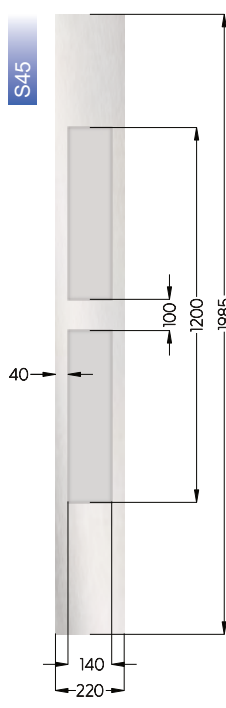
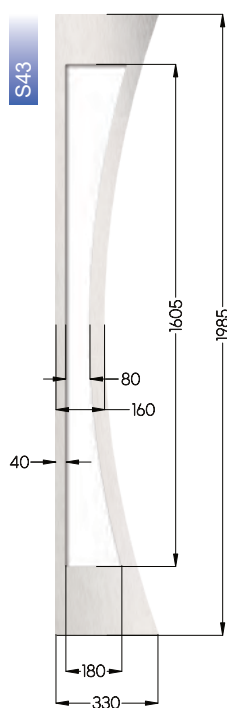

INFORMACJE TECHNICZNE  
| WZORY I WYMIARY PRZESZKLEŃ  
| RAMKA WĄSKA/ZLICOWANA

CENA NETTO 1300,00 | RAMKI INOX I CZARNE

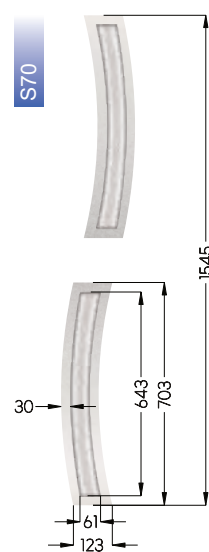

CENA NETTO 1 300,00 | RAMKI INOX I CZARNE

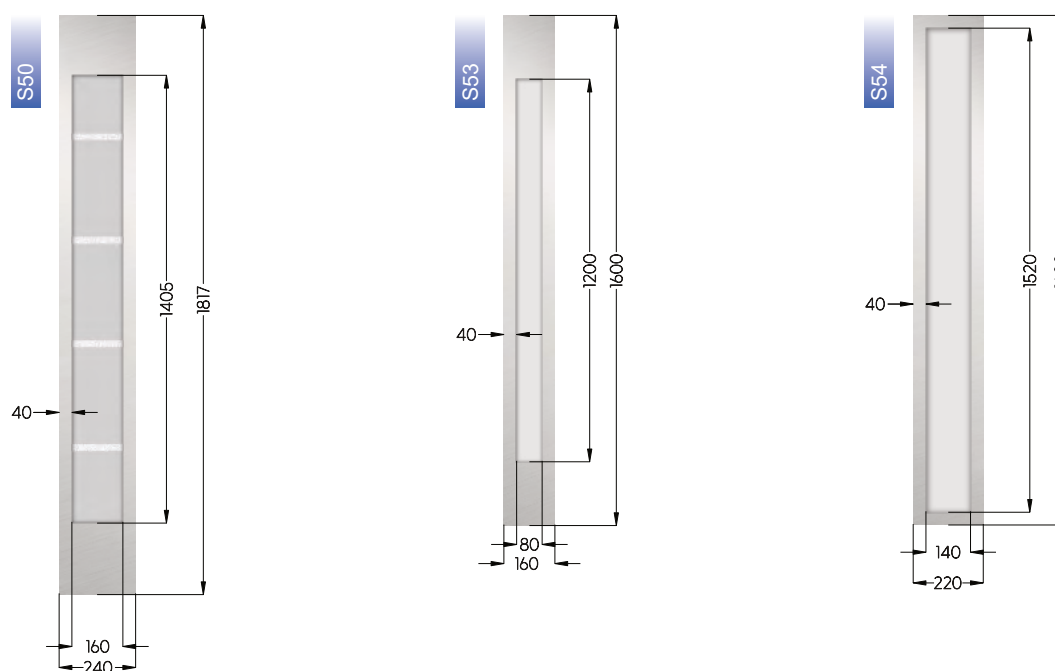

INFORMACJE TECHNICZNE | WZORY I WYMIARY PRZESZKLEŃ | RAMKI WĄSKIE

CENA NETTO 1 100,00 | RAMKI INOX I CZARNE

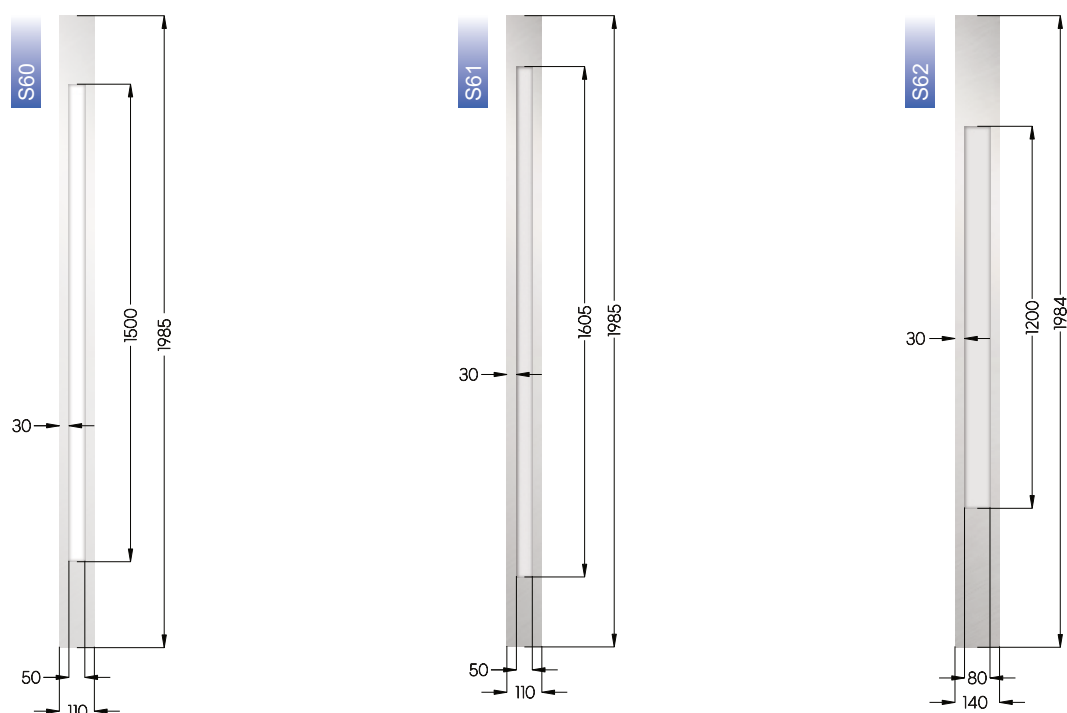

ASORTYMENT	CENA JEDNOSTKOWA NETTO	DOPEŁATA PRZY ZMIANIE KONFIGURACJI KOMPLETU PODSTAWOWEGO DRZWI
SKRZYDŁO 40 TECHNICZNE - 7016/9010/8017	465,00	
SKRZYDŁO 40 TECHNICZNE - 7035	530,00	
SKRZYDŁO 55 STANDARD - PEŁNE   KOLOR STANDARD	915,00	
SKRZYDŁO 55 PREMIUM / PREMIUM PLUS - PEŁNE   KOLOR STANDARD	1 110,00	
SKRZYDŁO 72 STANDARD - PEŁNE   KOLOR STANDARD	1 290,00	
SKRZYDŁO 72 PREMIUM / PREMIUM PLUS - PEŁNE   KOLOR STANDARD	1 605,00	
SKRZYDŁO 72 PREMIUM H PLUS - PEŁNE   KOLOR STANDARD	1 915,00	
SKRZYDŁO 85 STANDARD - PEŁNE   KOLOR STANDARD	1 630,00	
SKRZYDŁO 85 PREMIUM - PEŁNE   KOLOR STANDARD	2 080,00	
SKRZYDŁO 101 MASTERTHERM   KOLOR STANDARD	2 890,00	
DOPEŁATA DO SKRZYDŁA W KOLORZE EXCLUSIVE		180,00
APLIKACJA DWUSTRONNA INOX/CZARNA		430,00
APLIKACJA JEDNOSTRONNA INOX/CZARNA		230,00
BOLCE ANTYWYWAŻENIOWE	30,00	
CEOWNIK ZAMYKAJĄCY	40,00	
CZARNY ZAWIAS I WKŁADKA		50,00
DOPEŁATA DO 72 DWUSKRZYDŁOWE W KL. RC2 (WKŁADKA W KL. B, KLAMKA STP-H/K2)		60,00
DOPEŁATA DO 101 MASTERTERM W KL. RC2 (WKŁADKA W KL. C, KLAMKA STP-OW)		125,00
ELEKTROZACZEP (ŁĄCZNA CENA ELEKTROZACZEPU Z PRZYGETOWANIEM) FUNKCJA DZIEŃ/NOC	315,00	
ELEKTROZACZEP AWERSYJNY/REWERSYJNY PPOŻ	960,00	
ELEKTROZACZEP DLA DRZWI ANTYWŁAMANIOWYCH	210,00	
KONTRAKTON	60,00	
KRATKA WENTYLACYJNA INOX/CZARNA	295,00	
KRATKA WENTYLACYJNA PVC	70,00	
OKAPNIK ALUMINIOWY	80,00	
OKAPNIK ZE STALI LAMINOWANEJ W KOLORZE SKRZYDŁA	35,00	
OSŁONKI ZAWIASU 3D - CENA ZA 1 ZAWIAS - (PRZY ZAKUPIE DRZWI NA OŚĆ STAL-DREW - GRATIS)	10,00	
PANEL DOLNY Z KRATKĄ WENT. INOX/CZARNY - DWUSTRONNY	425,00	
PANEL DOLNY INOX/CZARNY JEDNOSTRONNY	165,00	
PANEL DOLNY INOX/CZARNY DWUSTRONNY	330,00	
PANEL ŚRODKOWY INOX/CZARNY JEDNOSTRONNY	215,00	
PANEL ŚRODKOWY INOX/CZARNY DWUSTRONNY	430,00	
PANEL DOLNY INOX + PANEL ŚRODKOWY INOX - JEDNOSTRONNY	375,00	
PANEL DOLNY INOX + PANEL ŚRODKOWY INOX - DWUSTRONNY	750,00	
PANEL DOLNY Z FUNKCJĄ KRATKI WENTYLACYJNEJ + PANEL ŚRODKOWY INOX - DWUSTRONNY	750,00	

ASORTYMENT C.D.	CENA JEDNOSTKOWA NETTO	DOPLATA PRZY ZMIANIE KONFIGURACJI KOMPLETU PODSTAWOWEGO DRZWI
PRZEPUST KABLOWY	435,00	
PRZYGOTOWANIE POD ELEKTROZACZEP (ZAKUP DRZWI BEZ ELEKTROZACZEPU W KOMPLECIE)		100,00
SAMOZAMYKACZ (ŁĄCZNA CENA SAMOZAMYKACZA Z PRZYGOTOWANIEM)	210,00	
TULEJE WENTYLACYJNE PVC	70,00	
WIZJER	25,00	
WIZJER CYFROWY DDS2 (50 ZDJĘĆ PAMIĘCI)	400,00	
WIZJER NA NIESTANDARDOWEJ WYSOKOŚCI		50,00
WIZJER PPOŻ	100,00	
WZMOCNIENIE POD ANTABĘ (ZAKUP DRZWI BEZ ANTABY W KOMPLECIE)		70,00
WZMOCNIENIE POD SAMOZAMYKACZ (ZAKUP DRZWI BEZ SAMOZAMYKACZA W KOMPLECIE)		100,00
ZAMEK GÓRNY DO DRZWI TECHNICZNYCH		50,00
ZAMEK LISTWOWO-HAKOWY WINKHAUS	310,00	
ZAMEK LISTWOWY MACO DO DRZWI GR. 85 MM	410,00	
ZASILACZ DO ZAMKA ELEKTRYCZNEGO LUB ELEKTROZACZEPU	100,00	
LAKIEROWANIE W KOLORACH RAL (NIE DOTYCZY GŁĘBOKICH TŁOCZEŃ)	INDYWIDUALNA WYCENA	
SKRZYDŁO DWUKOLOROWE		160,00

OŚCIEŻNICE   POSZERZENIA OŚCIEŻNIC	CENA JEDNOSTKOWA NETTO	DOPLATA PRZY ZMIANIE KONFIGURACJI KOMPLETU PODSTAWOWEGO DRZWI
OŚCIEŻNICA STALOWA FD-25/21/N/O	200,00	
OŚCIEŻNICA STALOWA FD-21/N	220,00	
OŚCIEŻNICA STALOWA FD-21/C	300,00	
OŚCIEŻNICA STALOWA FD-21/B	330,00	
OŚCIEŻNICA STALOWA FD-25/21/B, FD-25/21/C, FD-25/12 DO DRZWI ZEWNĘTRZNYCH GR 55-72-85 KOLOR STANDARD	430,00	
OŚCIEŻNICA STALOWO-DREWNIANA DO DRZWI ZEWNĘTRZNYCH 55-72-85 - KOLOR STANDARD	950,00	520,00
OŚCIEŻNICA STALOWO-DREWNIANA DO DRZWI MASTER THERM 101 - KOLOR STANDARD		
OŚCIEŻNICA STALOWO-DREWNIANA DO DRZWI SENATOR E	1 050,00	620,00
DOPLATA DO OŚCIEŻNICY STALOWEJ I STALOWO-DREWNIANEJ W KOLORZE EXCLUSIVE		70,00
OŚCIEŻNICA ALUMINIOWA GR. 55 MM	1 200,00	770,00
OŚCIEŻNICA ALUMINIOWA GR. 72 MM	1 460,00	1 030,00
OŚCIEŻNICA ALUMINIOWA GR. 85 MM	1 660,00	1 230,00
POSZERZENIE DO OŚCIEŻNICY STALOWO-DREWNIANEJ 30 MM	125,00	
POSZERZENIE DO OŚCIEŻNICY STALOWO-DREWNIANEJ 55 MM	165,00	

PROGI   POSZERZENIA PROGÓW	CENA JEDNOSTKOWA NETTO	DOPEŁATA PRZY ZMIANIE KONFIGURACJI KOMPLETU PODSTAWOWEGO DRZWI
PRÓG ZE STALI NIERDZEWNEJ GR. 40 MM, SZER. 800-900 MM	65,00	
PRÓG ZE STALI NIERDZEWNEJ GR. 40 MM, SZER. 1000 MM	75,00	
PRÓG ZE STALI NIERDZEWNEJ GR. 55-72 MM, SZER. 800-900 MM	85,00	
PRÓG ZE STALI NIERDZEWNEJ GR. 55-72 MM, SZER. 1000 MM	95,00	
PRÓG ALUMINIOWY	135,00	
PRÓG DREWNIANY DO DRZWI ANTYWŁAMANIOWYCH (DĘBOWY, KOLOR DREWNA NATURALNEGO)	135,00	
POSZERZENIE PODPROGOWE 70		INDYWIDUALNA WYCENA
POSZERZENIE PODPROGOWE 120		INDYWIDUALNA WYCENA
POSZERZENIE PODPROGOWE 150		INDYWIDUALNA WYCENA
KLEJ DO POSZERZENIA PODPROGOWEGO	45,00	

KLAMKI	CENA JEDNOSTKOWA NETTO	DOPEŁATA PRZY ZMIANIE KONFIGURACJI KOMPLETU PODSTAWOWEGO DRZWI
KLAMKA STP-I INOX/CZARNA	185,00	
KLAMKA OLARIX	65,00	
KLAMKA OLARIX WC	85,00	
KLAMKA BEZPIECZNA	37,00	
KLAMKA PROXIMA	70,00	
KLAMKA AXA TORONTO FLEX	310,00	
KLAMKA AXA ROYAL FLEX INOX	310,00	
KLAMKA AXA ROYAL FLEX CZARNA	340,00	
KLAMKA STP-OW	265,00	
KLAMKA STP-H/K2	200,00	
KLAMKA STP-H INOX/CZARNA	175,00	
KLAMKO-POCHWYT STP-H	195,00	
KLAMKA PTZ	400,00	
SZTYWNY ŁAŃCUCH (DOPEŁATA DO OKUĆ PTZ)		250,00

WKŁADKI	CENA JEDNOSTKOWA NETTO	DOPLATA PRZY ZMIANIE KONFIGURACJI KOMPLETU PODSTAWOWEGO DRZWI
WKŁADKA W5 DO DRZWI GR. 40 MM (ROZSTAW 26/36)	35,00	
WKŁADKA DO DRZWI O GR. 55 MM (45/30+45/30G - NA ZEWN., 30/45+30/45G - DO WEW.)	135,00	
WKŁADKA DO DRZWI O GR. 72 MM (55/40+55/40G - NA ZEWN., 40/55+40/55G - DO WEW.)	170,00	
WKŁADKA DO DRZWI O GR. 101 MM (55/70+55/70G - NA ZEWN., 70/55+70/55G - DO WEW.)	170,00	
WKŁADKA DO DRZWI O GR. 85 MM (60/50+60/50G - NA ZEWN., 50/60+50/60G - DO WEW.)	170,00	
WKŁADKA DO DRZWI O GR. 47-55 MM W KL. B	180,00	
WKŁADKA DO DRZWI O GR. 47-55 MM W KL. C	200,00	
WKŁADKA I ZAWIASY W KOLORZE CZARNYM (DOPLATA DO ZESTAWU STANDARD)		50,00

ANTABY	CENA JEDNOSTKOWA NETTO
ANTABA AMSTERDAM PROSTA 100 - INOX	660,00
ANTABA AMSTERDAM PROSTA 100 - CZARNA	710,00
ANTABA AMSTERDAM PROSTA 120 - INOX	695,00
ANTABA AMSTERDAM PROSTA 120 - CZARNA	760,00
ANTABA AMSTERDAM PROSTA 150 - INOX	710,00
ANTABA AMSTERDAM PROSTA 150 - CZARNA	770,00
ANTABA MONTREAL GIĘTA 100 - INOX	710,00
ANTABA MONTREAL GIĘTA 100 - CZARNA	760,00
ANTABA MONTREAL GIĘTA 120 - INOX	740,00
ANTABA MONTREAL GIĘTA 120 - CZARNA	810,00
ANTABA MONTREAL GIĘTA 150 - INOX	740,00
ANTABA MONTREAL GIĘTA 150 - CZARNA	825,00
ANTABA MONTREAL PROSTA 100 - INOX	660,00
ANTABA MONTREAL PROSTA 100 - CZARNA	710,00
ANTABA MONTREAL PROSTA 120 - INOX	695,00
ANTABA MONTREAL PROSTA 120 - CZARNA	760,00
ANTABA MONTREAL PROSTA 150 - INOX	710,00
ANTABA MONTREAL PROSTA 150 - CZARNA	770,00

G

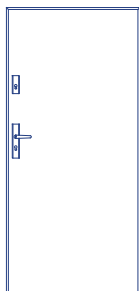

INFORMACJE TECHNICZNE | MODELE DRZWI PEŁNYCH - TŁOCZENIA PŁYTKI

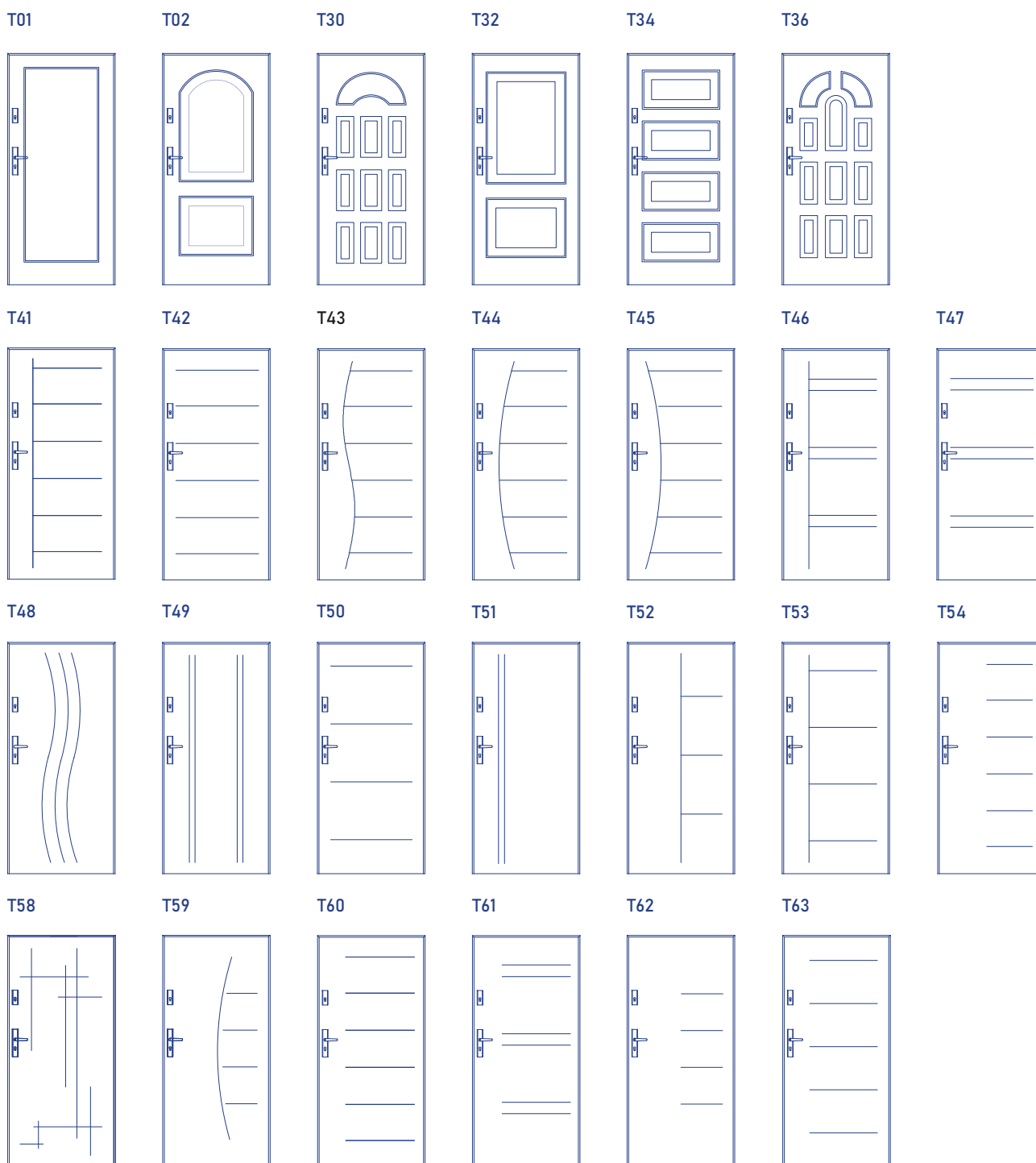



T20

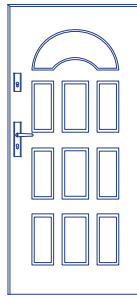

T21

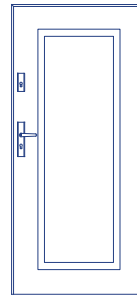

T26

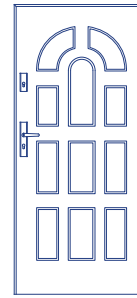

T29

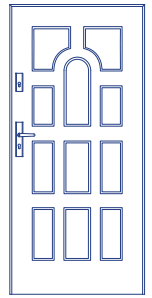

INFORMACJE TECHNICZNE | MODELE DRZWI Z APLIKACJAMI

A1

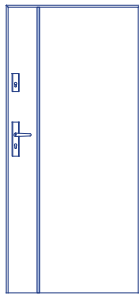

A2

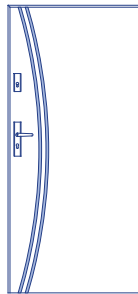

A3

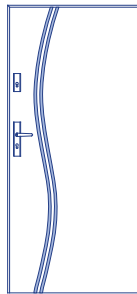

A4

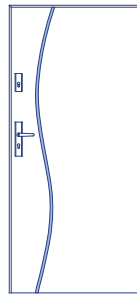

A5

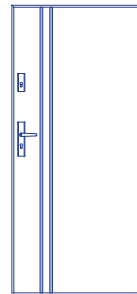

A6

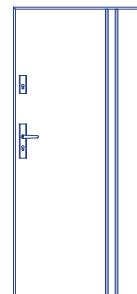

A7

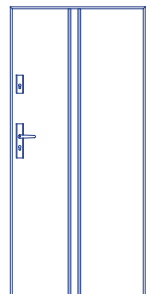

A8

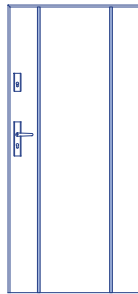

A9

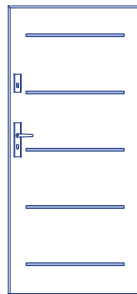

A10

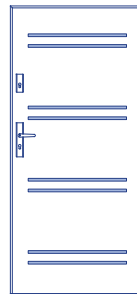

A11

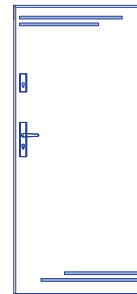

A21

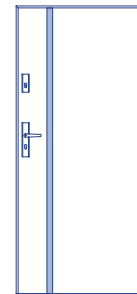

A22

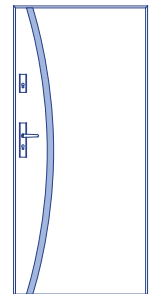

INFORMACJE TECHNICZNE | MODELE DRZWI Z PRZESZKLENIAMI

RAMKI PVC

T60 S03



T52 S04

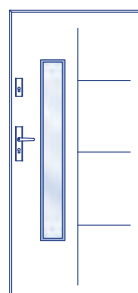

T20 S06

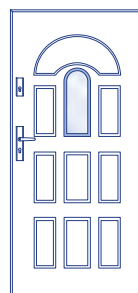

T29 S16

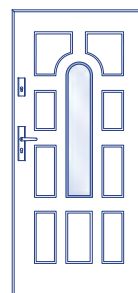

T26 S24

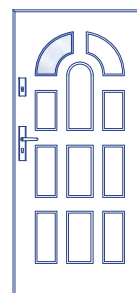

T26 S25

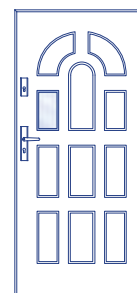

T26 S26

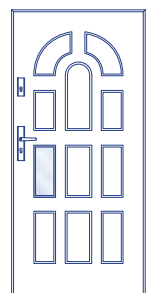

## RAMKI INOX / CZARNE

T50 S29

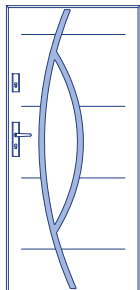

T01 S30

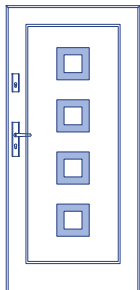

T01 S31

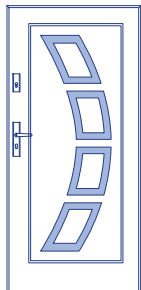

T01 S32

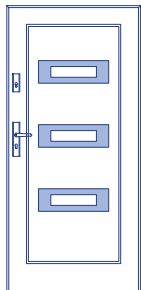

T01 S33

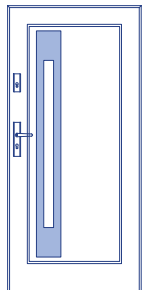

T46 S33

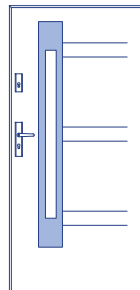

T01 S34

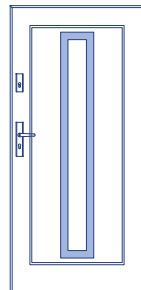

T49 S34

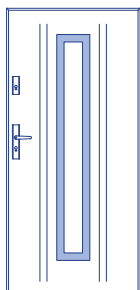

T52 S34

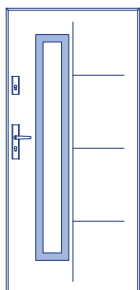

T63 S34

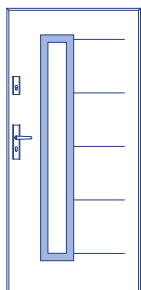

G S35

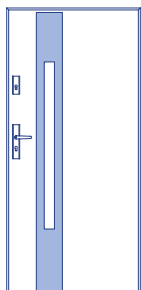

G S36

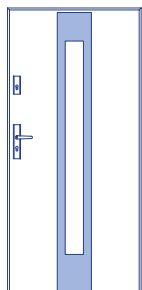

T41 S36

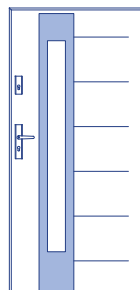

T41 S37

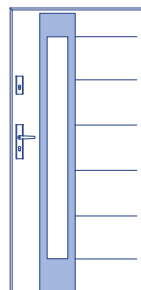

T01 S38

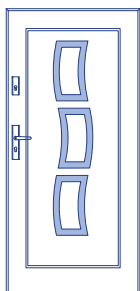

T01 S39

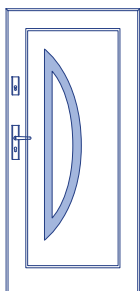

T42 S40

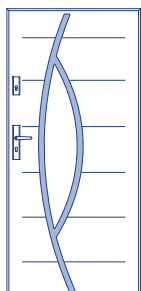

T01 S41

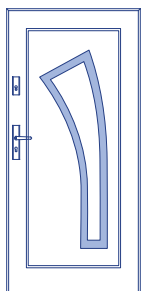

T44 S42

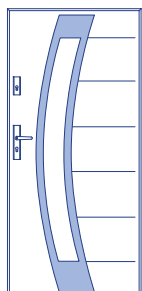

T41 S43

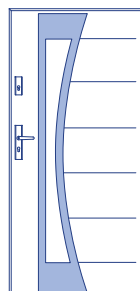

T59 S43

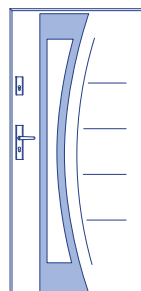

T42 S44

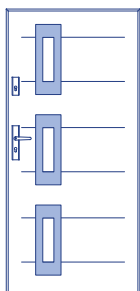

T41 S45

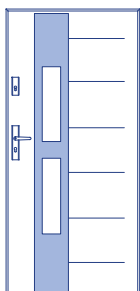

T01 S46

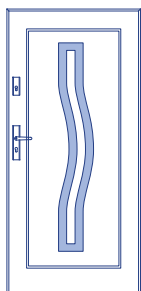

T01 S47

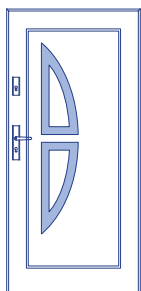

G S48

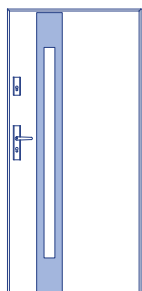

G S49

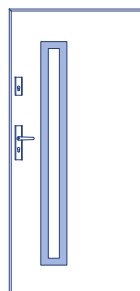

G S51

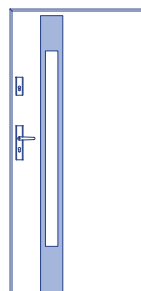

## RAMKI INOX / CZARNE ZLICOWANE

T60 S50

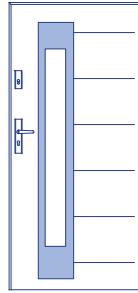

G S53

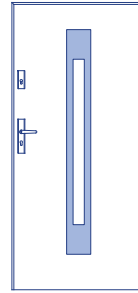

T62 S53

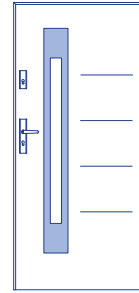

G S54

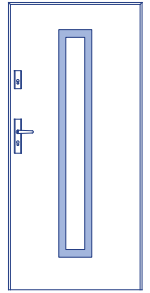

## RAMKI INOX / CZARNE WĄSKIE

T53 S60

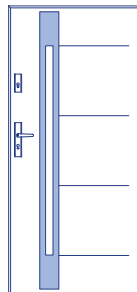

T41 S61

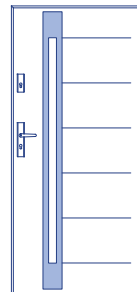

T54 S61

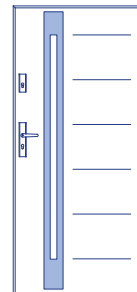

T49 S62

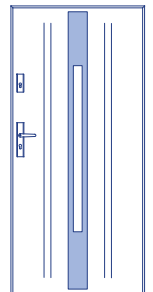

## RAMKA INOX / CZARNA WĄSKA ZLICOWANA

T48 S70

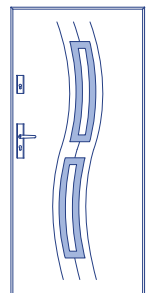

S33  
A46 WĄSKA

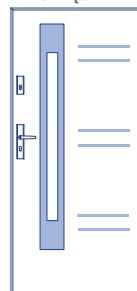

S36  
A41 SZEROKA

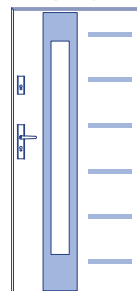

S60  
A53 WĄSKA

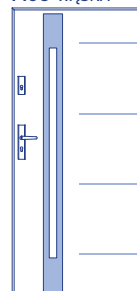

S62  
A49 WĄSKA

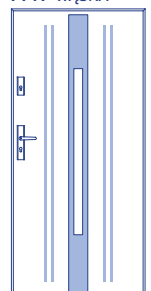



**Stalprodukt**

ZAMOŚĆ Sp. z o.o.



**STALPRODUKT - ZAMOŚĆ SPÓŁKA Z O.O.**

ul. Kilińskiego 86 | 22-400 Zamość | Polska

tel.: +48 84 639 34 41 | fax: +48 84 639 24 42

NIP: 922 21 91 790 | KRS: 0000101449

Sąd Rejonowy Lublin-Wschód w Lublinie z siedzibą w Świdniku  
VI Wydział Gospodarczy Krajowego Rejestru Sądowego  
kapitał zakładowy: 2.450.000,00 PLN

---

**SEKRETARIAT**

tel.: +48 84 639 34 41

e-mail: sekretariat@futryna.com.pl

**DZIAŁ SPRZEDAŻY STOLARKI**

tel.: +48 84 638 97 81 | +48 84 638 97 85

e-mail: zapytania@futryna.com.pl

**DZIAŁ SPRZEDAŻY STALI**

tel.: +48 84 638 97 84 | +48 608 517 789

e-mail: stal@futryna.com.pl

**DZIAŁ EKSPORTU**

tel.: +48 682 798 911

e-mail: export@futryna.com.pl

---

**POLSKA TECHNIKA ZABEZPIECZEŃ SPÓŁKA Z O.O. | SPÓŁKA ZALEŻNA**

ul. Sasankowa 8 | 05-070 Sulejówek

tel.: +48 22 813 03 03 | +48 601 780 333

e-mail: ptz@ptz.pl