

KATALOG
BRAMY GARAŻOWE

II - 2022



JESTEŚMY SILNĄ FIRMĄ RODZINNĄ

Ponad 50 lat na rynku, doświadczenie w branży oraz pasja plasują KMT w czołówce producentów stolarki otworowej w Polsce. Nasze stałe doskonalenie produktów, linii produkcyjnych, a także najwyższa jakość stosowanych materiałów sprawia, że jesteśmy wiarygodnym partnerem biznesowym, a nasze produkty spełniają najwyższe oczekiwania Klientów. Tworzymy optymalne rozwiązania, wyznaczamy trendy na rynku a nasze wyroby zawsze produkowane są z największą starannością i dbałością o szczegóły.

DOŚWIADCZENIE

Wiele lat pracy poświęconej konstruowaniu, produkcji i sprzedaży elementów dla budownictwa, pozwoliło zdobyć doświadczenie, dzięki któremu wyroby marki KMT zyskują aprobatę najbardziej wymagających Klientów. Nasza wieloletnia współpraca z dostawcami oferującymi tylko najlepsze materiały sprawia, że produkty naszej marki gwarantują wieloletnie zadowolenie Klientów. Zbudowana sieć dystrybucji na terenie całego kraju obejmuje sklepy budowlane, hurtownie, salony oraz firmy monterskie. Wysoki poziom naszych usług gwarantowany jest przez zaangażowanie każdego pracownika oraz ciągłe doskonalenie się marki KMT.



BUDOWA BRAMY SEGMENTOWEJ



Grubość panelu
45 mm



Wypełnienie:
piana poliuretanowa



Izolacyjność termiczna Segmentu
Ud 0,53*



Izolacyjność termiczna Płyty bramy
Ud 0,99



Izolacyjność termiczna Zamontowanej bramy
Ud 1,20

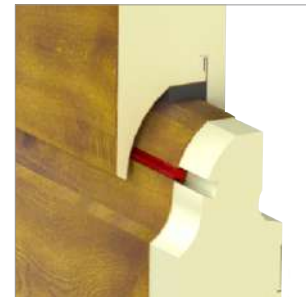
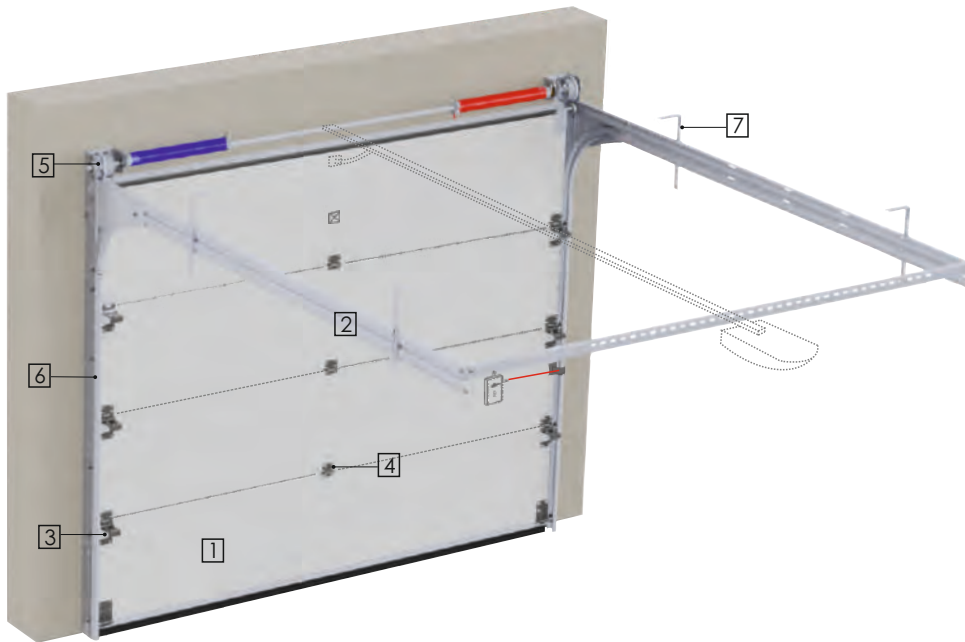

Panele bramy są wyposażone w elastyczne uszczelnienia, które zapewnią dodatkową izolację cieplną i akustyczną. Strona wewnętrzna w standardzie posiada blachę stalową ze strukturą „skórki pomarańczy” w kolorze białym.

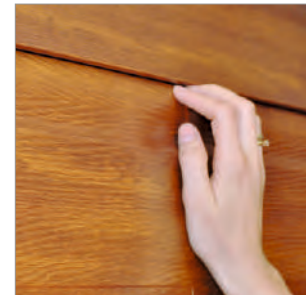

Zabezpieczenie przeciwko przytrzaśnięciu palców utrudnia przypadkowe włożenie ich pomiędzy segmenty bramy

WYPOSAŻENIE PODSTAWOWE ZAWARTE W CENIE BRAMY RĘCZNEJ



Ocieplony panel (grubość 45 mm)



Prowadnice materiał: stal ocynkowana grubość 1,3 mm



Zawias boczny przetłoczony



Zawias środkowy przetłoczony



Dwie sprężyny skrętne z zabezpieczeniem Wytrzymałość min.15000 cykli

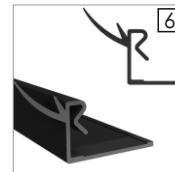

Uszczelnienie boczne



Profil do podwieszeń 500 mm - 4 sztuki

WYPOSAŻENIE PODSTAWOWE ZAWARTE W CENIE BRAMY AUTOMATYCZNEJ Z NAPĘDEM BENINCA



Napęd Beninca JIM 3, JIM 4



Dwa piloty TO.GO2A 433,92 Mhz 2-kanalowe ARC kod **80 zł**

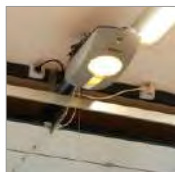

Oświetlenie LED

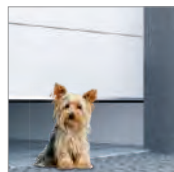

Czujnik przeciążeniowy



AUTOMATYCZNE UCZENIE

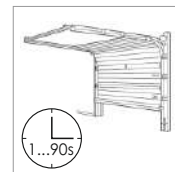

AUTOMATYCZNE ZAMYKANIE BRAMY od 1-90 sekund



Uchwyt wewnętrzny plastikowy czarny

WYPOSAŻENIE PODSTAWOWE ZAWARTE W CENIE BRAMY AUTOMATYCZNEJ Z NAPĘDEM SOMFY



Napęd Somfy DEXXO PRO 800/1000



Dwa piloty Keygo RTS 433,42 Mhz 4-kanalowe **200 zł**

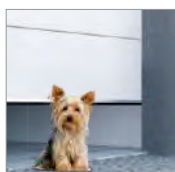

Czujnik przeciążeniowy



AUTOMATYCZNE UCZENIE

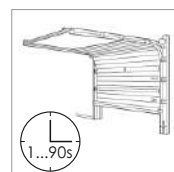

AUTOMATYCZNE ZAMYKANIE BRAMY od 1-90 sekund



Uchwyt wewnętrzny plastikowy czarny

*Dotyczy zamontowanych bram o powierzchni 16 m². * Wartość współczynnika U dotyczy zamontowanych bram o powierzchni 16 m² bez przeszklenia.

Kolory podstawowe

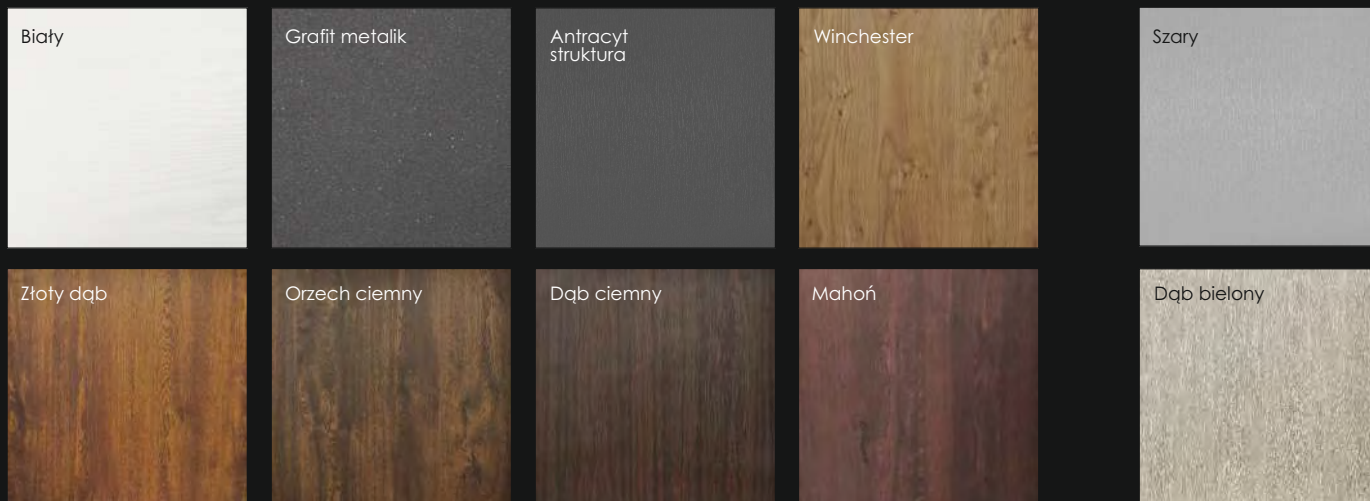

Kolory dodatkowe*

Wariant tłoczenia

Stosujemy wysokiej jakości laminaty odporne a czynniki atmosferyczne.

Wzorniki kolorów są dostępne u Partnerów Handlowych KMT, którzy udzielą fachowej porady.

Ze względu na warunki druku i produkcji mogą wystąpić różnice kolorów i struktury pomiędzy zdjęciami a oryginalnymi produktami.

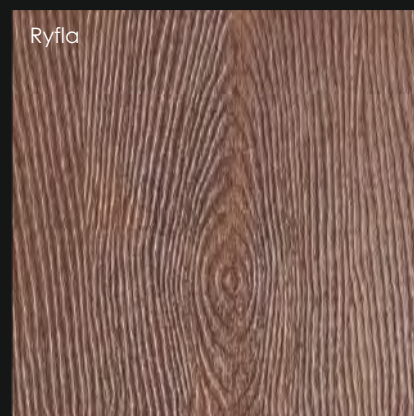
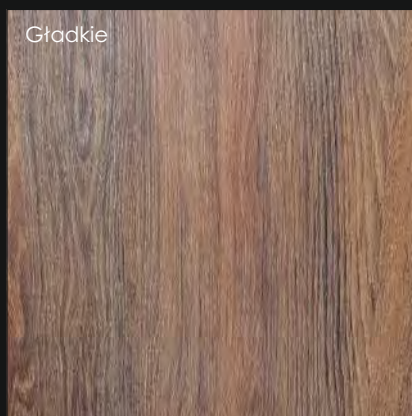

Wzory paneli

Gładkie płaskie

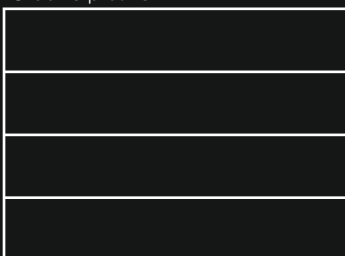

Poziome - I



Poziome - III



Ryfla (nie dotyczy aplikacji)

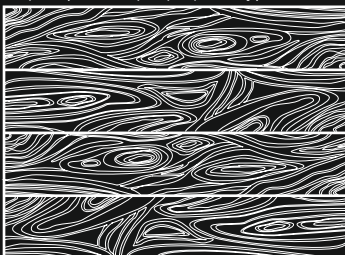

Kaseton (ryfla)

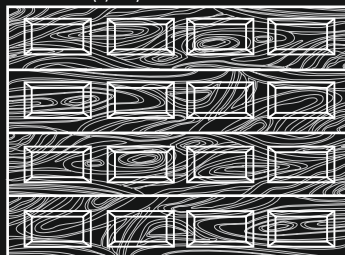

UWAGA

Laminaty drewnopodobne, których używamy w naszych produktach różnią się nieco od siebie wzorem ułożenia, barwą czy strukturą. Różnice te jednak mieszczą się w granicach cech charakterystycznych dla odwzorowanego gatunku drewna, dlatego nie mogą stanowić podstaw do reklamacji.

PRZETŁOCZENIA BRAM

Gładka płaska

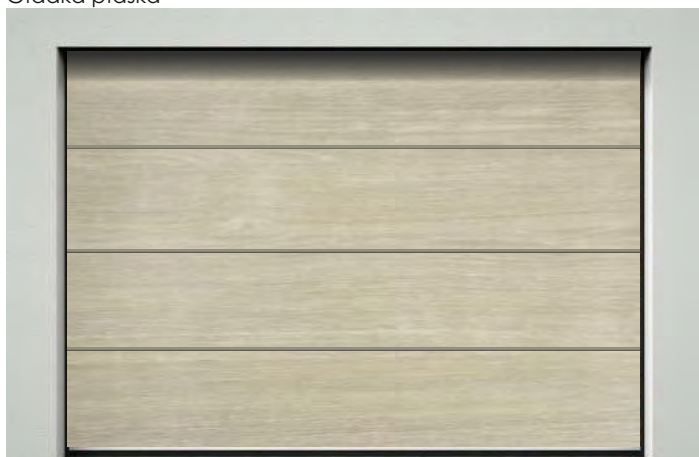

Brama gładka płaska

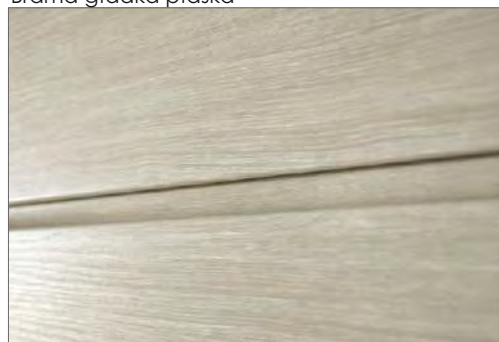

Gładka przetłoczenie poziome I

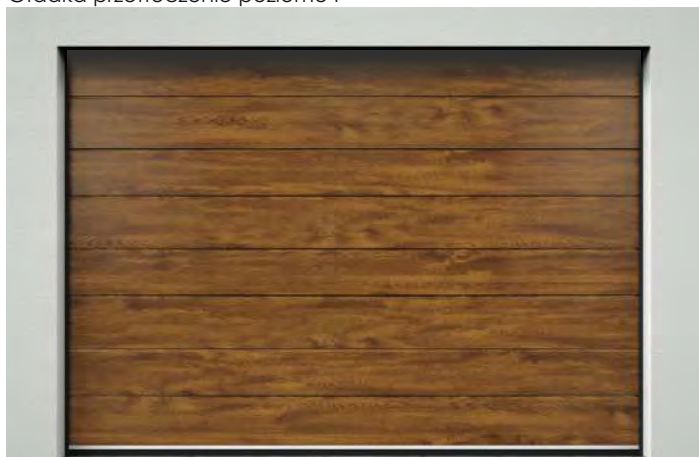

Brama płaska w ryfli



Gładka przetłoczenie poziome III



Brama kaseton w ryfli



Kaseton ryfla



Idealne połączenie bram i drzwi

- jednakowa kolorystyka

- nowoczesny wygląd

- indywidualna kompozycja

(więcej wzorów drzwi dostępne w Katalogu Wyrobów Drzwi Stalowych KMT)

Aplikacja dostępna wyłącznie w bramach gładkich płaskich.

Brama z aplikacją 10-4

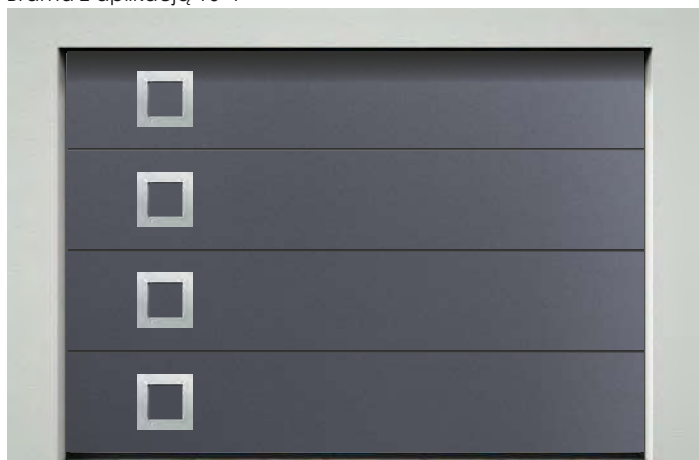

Wzór 10s4



Wzór 14s1



Brama z aplikacją 10-5

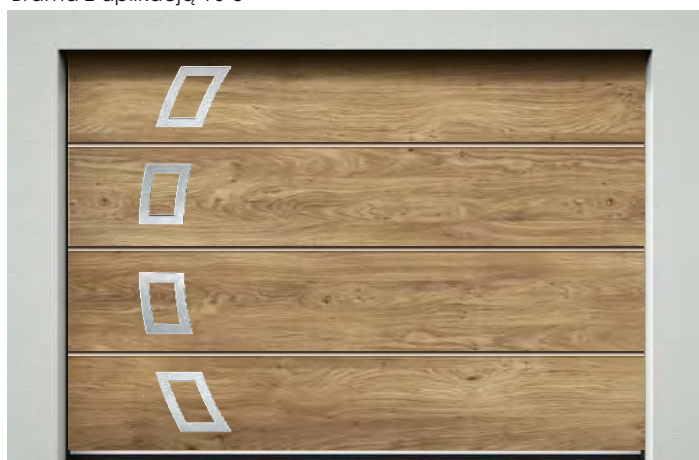

Aplikacja 10-5



Wzór 10s5



Brama z aplikacją 11-5



Aplikacja 11-5



Wzór 11s5



***UWAGA:**

Aplikacje Perfekt bez podtłoczeń.
 Wszystkie dostępne aplikacje naklejane są na płaszczyznę panelu.
 Aplikacja dostępna wyłącznie w bramach gładkich płaskich.

Aplikacją Perfekt 1 inox

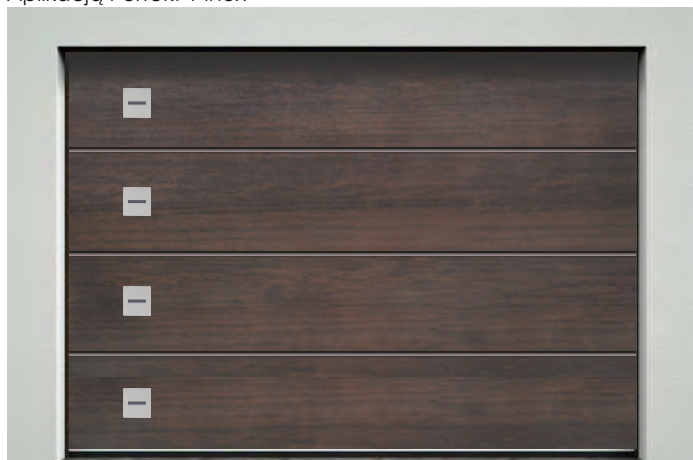

Perfekt 1 inox

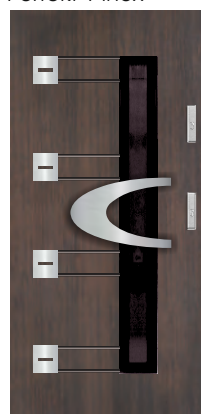

Aplikacja Perfekt 1 inox



Aplikacją Perfekt 1 czarny

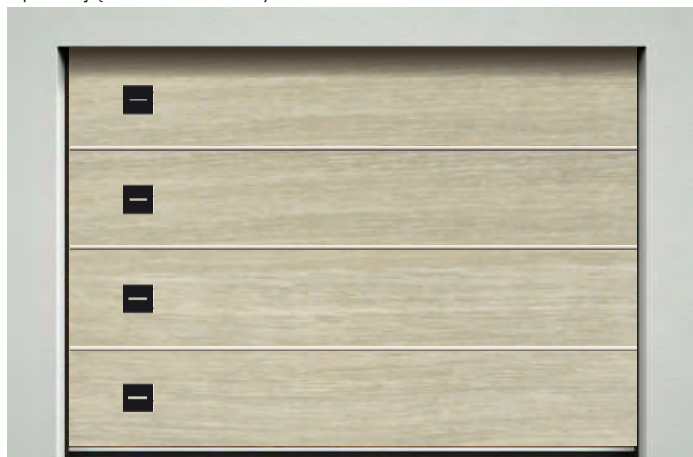

Perfekt 2 czarny

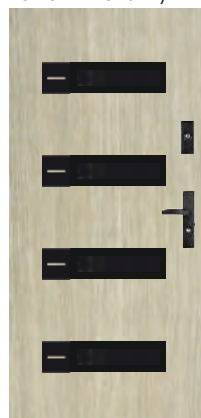

Aplikacja Perfekt 1 czarna



Aplikacją Perfekt 3 inox



Perfekt 3 inox



Aplikacja Perfekt 3 czarna



Dzięki zastosowaniu najnowszych rozwiązań w dziedzinie automatyki, stalowe bramy garażowe KMT są bardzo funkcjonalne oraz komfortowe w użytkowaniu. Automaty do bram są wykonane z najwyższej jakości materiałów.

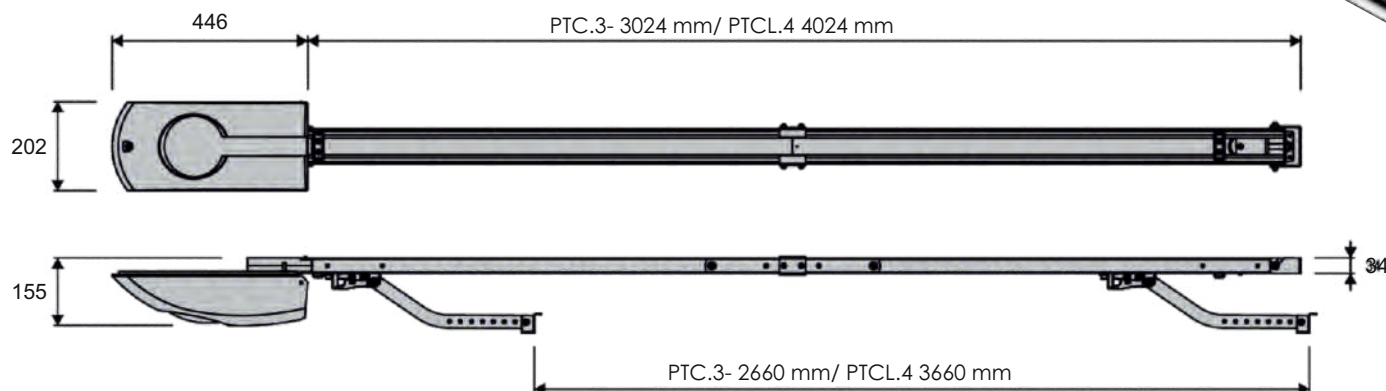

Napęd BENINCA JIM.3 (600 N) , szyna z paskiem kevlarowym (dwa piloty TOGO 2-kanatowe w komplecie)

- funkcje i parametry regulowane za pomocą potencjometru.
- wbudowany odbiornik radiowy 433.92 Mhz. Możliwość wgrania 64 kodów statycznych, zmiennych.
- Kostki zaciskowe wbudowane.
- funkcja krok po kroku, stop i wejście na fotokomórkę
- wbudowane oświetlenie pomocnicze
- elektroniczna regulacja siły
- ochrona przed zgnieceniem dzięki zastosowaniu czujnika amperometrycznego
- elektroniczna regulacja prędkości

PARAMETRY TECHNICZNE JIM.3:

Zasilanie	230 Vac 950-60Hz)
Zasilanie silnika	24 Vdc
Natężenie	0.7 A
Pobór energii w stanie spoczynku	60 mA
Maksymalna siła	600N
Czas otwarcia	8.9 m/1`
Cykl pracy	użycie intensywne
Stopień ochrony	IP 40
Temperatura pracy	-20°C / +50°C
Maksymalna powierzchnia bramy	10m2/ max
Wyłączniki krańcowe	elektr. z enkoderem
Waga	6.2 kg

Napęd Beninca JIM.4 (1200 N) szyna z paskiem kevlarowym (dwa piloty TOGO 2-kanatowe w komplecie)

- Wbudowany wyświetlacz LCD
- Wbudowany odbiornik radiowy 433.92 Mhz. Możliwość wgrania 64 kodów statycznych, zmiennych lub ARC
- Wbudowany system oszczędności energii ESA
- Kostki zaciskowe wbudowane
- Wejścia krok po kroku, otwórz, zamknij i stop
- Wejście krawędzi bezpieczeństwa 8K2
- Wejście na oświetlenie serwisowe, wskaźnik położenia bramy, drugi kanał radiowy
- test fotokomórek
- funkcja autouczenia
- elektroniczna regulacja parametrów siłownika z automatycznym pomiarem mocy w każdym punkcie drogi (STC system)
- ochrona przed zgnieceniem dzięki zastosowaniu czujnika amperometrycznego i podłączenia enkodera
- regulacja spowolnienia w fazie otwierania i zamykania
- konfiguracja funkcji i zarządzanie pilotami za pomocą advantouch
- możliwość sprawdzenia aktualnej ilości cykli
- hasło dostępu do programowania centrali
- możliwość ustawienia przypomnienia o przeglądzie serwisowym

PARAMETRY TECHNICZNE JIM.4ESA:

Zasilanie	230 Vac 950-60Hz)
Zasilanie silnika	24 Vdc
Natężenie	1.5 A
Pobór energii w stanie spoczynku	8 mA
Maksymalna siła	1200N
Czas otwarcia	8.9 m/1`
Cykl pracy	użycie intensywne
Stopień ochrony	IP 40
Temperatura pracy	-20°C / +50°C
Maksymalna powierzchnia bramy	20m2/ max
Wyłączniki krańcowe	elektr. z enkoderem
Waga	7.6 kg

Pilot TO.GO2VA
433,92 Mhz 2-kanalowy
ARC kod



115 zł

Pilot TO.GO4A
433,92 Mhz 4-kanalowy
ARC kod



115 zł

Pilot TO.GO4VA
433,92 Mhz 4-kanalowy
ARC kod



120 zł

Pilot PNC
natynkowy



230 zł

SMART
Obudowa, która w połączeniu z nowym pilotem TO.GO stanowi unikatową klawiaturę ścienną



100 zł

Przełącznik kluczykowy



310 zł

Zestaw baterii do awaryjnego otwierania bramy JM.CBY
Zestaw wyposażony w ładowarkę akumulatorową CBY.24V, dwa akumulatory 1,2 Ah i uchwyt do akumulatorów



1030 zł

Fotokomórki PUPILLA
komplet nie zawiera przewodów elektrycznych



280 zł

Odbiornik zewnętrzny
Beninca ONE2WB



515 zł

LAMPI.LED
Lampa sygnalizacyjna 230 Vac ledowa z wbudowaną anteną



290 zł

TO.CLIP
Uchwyt do samochodu do pilotów TO.GO A/VA



72 zł

Tabela doboru napędów BENINCA do bram KMT

		Szerokość																															
		2125	2250	2375	2500	2625	2750	2875	3000	3125	3250	3375	3500	3625	3750	3875	4000	4125	4250	4375	4500	4625	4750	4875	5000	5125	5250	5375	5500	5625	5750	5830	
Wysokość	2000	●	●	●	●	●	●	●	●	●	●	●	●	●	●	●	●	●	●	●	●	●	●	●	●	●	□	□	□	□	□	□	
	2125	●	●	●	●	●	●	●	●	●	●	●	●	●	●	●	●	●	●	●	●	●	●	●	●	□	□	□	□	□	□	□	
	2250	●	●	●	●	●	●	●	●	●	●	●	●	●	●	●	●	●	●	●	●	●	●	●	□	□	□	□	□	□	□	□	
	2375	○	○	○	○	○	○	○	○	○	○	○	○	○	○	○	○	○	○	○	○	○	○	○	◇	◇	◇	◇	◇	◇	◇	◇	
	2500	○	○	○	○	○	○	○	○	○	○	○	○	○	○	○	○	○	○	○	○	○	○	○	○	◇	◇	◇	◇	◇	◇	◇	
	2625	○	○	○	○	○	○	○	○	○	○	○	○	○	○	○	○	○	○	○	○	○	○	○	○	○	○	○	○	○	○	○	○
	2750	○	○	○	○	○	○	○	○	○	○	○	○	○	○	○	○	○	○	○	○	○	○	○	○	○	○	○	○	○	○	○	○
2875	○	○	○	○	○	○	○	○	○	○	○	○	○	○	○	○	○	○	○	○	○	○	○	○	○	○	○	○	○	○	○	○	
3000	○	○	○	○	○	○	○	○	○	○	○	○	○	○	○	○	○	○	○	○	○	○	○	○	○	○	○	○	○	○	○	○	

● - Napęd JIM.3 600 N h 2375 mm
 ○ - Napęd JIM.3 600 N h 3000 mm
 □ - Napęd JIM.4 1200 N h 2375 mm
 ◇ - Napęd JIM.4 1200 N h 3000 mm

Napęd SOMFY Dexxo PRO 800 / 1000 PB RTS

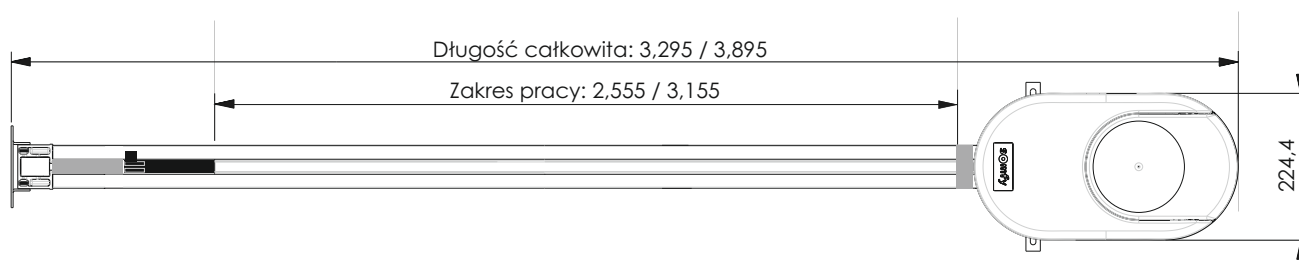

Napęd SOMFY DEXXO PRO 800/1000 PB RTS,
szyna z paskiem kevlarowym
(dwa piloty KEYGO 4-kanalowe w komplecie)

PARAMETRY TECHNICZNE
SOMFY DEXXO PRO 800/1000 PB RTS:

- programowanie i działanie w 90 sekund
- optymalizacja działania: automatyczne programowanie ustawień napędu
- ekran LCD pomaga w łatwym i bezpiecznym użytkowaniu
- 17 możliwych do ustawienia parametrów
- możliwość zastosowania panelu fotowoltaicznego
- wszystkie parametry fabrycznie wstępnie zaprogramowane
- ustawiana czułość wykrywania przeszkody
- możliwość częściowego otwarcia bramy
- możliwość dołączenia wielu urządzeń zapewniających bezpieczeństwo i wygodę pracy
- możliwość zamontowania w napędzie zasilania awaryjnego w postaci zestawu akumulatorów
- pokazywanie aktualnego statusu napędu

Zasilanie	230 Vac (50-60Hz)
Zasilanie silnika	24 Vdc
Maksymalna moc praca	600 W
Pobór energii w stanie spoczynku	5 W
Maksymalna siła	800 N / 1000 N
Czas otwarcia	18 cm/s
Cykl pracy	użycie intensywne
Stopień ochrony	IP 40
Temperatura pracy	-20°C / +60°C
Maksymalna powierzchnia bramy	15 m ² / max
Wyłączniki krańcowe	elektr. z enkoderem
Waga	6,8 kg

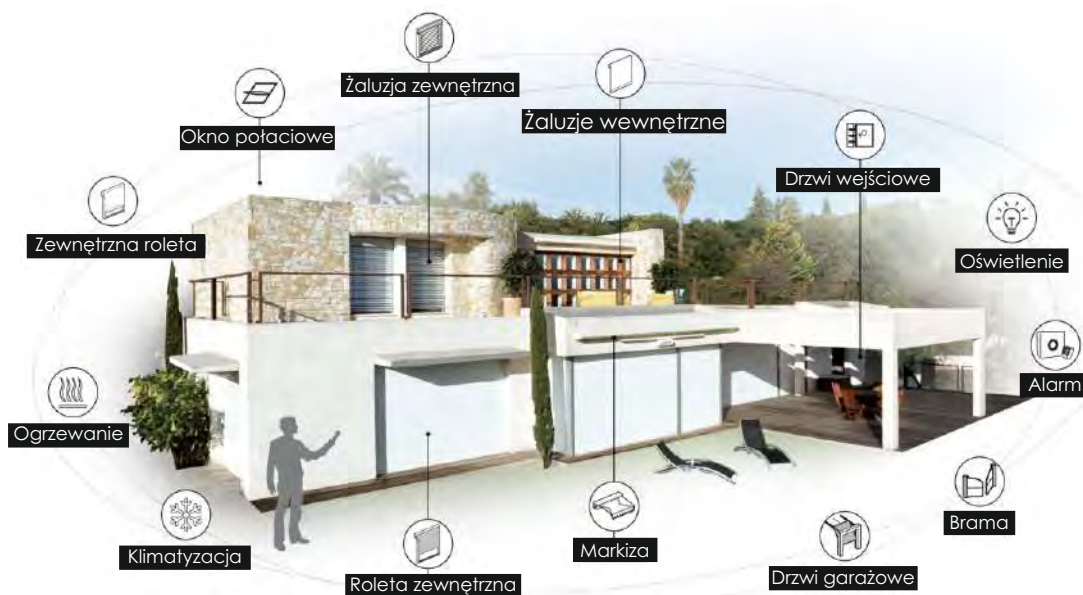

AUTOMATYKA BRAM KMT - opcje

Lampa ostrzegawcza



300 zł

Nadajnik naścienny RTS/iO



240 zł

Przetącznik kluczykowy



250 zł

Fotokomórki MASTER PRO



340 zł

Odbiornik radiowy RTS



390 zł

Odbiornik radiowy iO



800 zł

Inteligentny dom - system iO homecontrol

CONNEXOON
Connexoon oferuje możliwość zarządzania wybranymi grupami urządzeń w Twoim domu za pomocą smartfona lub tabletu - z dowolnego miejsca na świecie!



1500 zł

Inteligentny dom - system iO homecontrol

TAHOMA
TAHOMA oferuje możliwość zarządzania wybranymi grupami urządzeń w Twoim domu za pomocą smartfona lub tabletu - z dowolnego miejsca na świecie!



3200 zł

Inteligentny dom - system iO homecontrol

Bateria zasilania awaryjnego do awaryjnego otwierania bramy w przypadku braku zasilania



190 zł

Tabela doboru napędów SOMFY do bram KMT

		Szerokość																														
		2125	2250	2375	2500	2625	2750	2875	3000	3125	3250	3375	3500	3625	3750	3875	4000	4125	4250	4375	4500	4625	4750	4875	5000	5125	5250	5375	5500	5625	5750	5830
Wysokość	2000	●	●	●	●	●	●	●	●	●	●	●	●	●	●	●	●	●	●	●	●	●	●	●	●	●	□	□	□	□	□	□
	2125	●	●	●	●	●	●	●	●	●	●	●	●	●	●	●	●	●	●	●	●	●	●	●	●	□	□	□	□	□	□	□
	2250	●	●	●	●	●	●	●	●	●	●	●	●	●	●	●	●	●	●	●	●	●	●	●	□	□	□	□	□	□	□	□
	2375	○	○	○	○	○	○	○	○	○	○	○	○	○	○	○	○	○	○	○	○	○	○	○	◇	◇	◇	◇	◇	◇	◇	◇
	2500	○	○	○	○	○	○	○	○	○	○	○	○	○	○	○	○	○	○	○	○	○	○	○	○	◇	◇	◇	◇	◇	◇	◇
	2625	○	○	○	○	○	○	○	○	○	○	○	○	○	○	○	○	○	○	○	○	○	○	○	○	○	○	○	○	○	○	○
	2750	○	○	○	○	○	○	○	○	○	○	○	○	○	○	○	○	○	○	○	○	○	○	○	○	○	○	○	○	○	○	○
2875	○	○	○	○	○	○	○	○	○	○	○	○	○	○	○	○	○	○	○	○	○	○	○	○	○	○	○	○	○	○	○	
3000	○	○	○	○	○	○	○	○	○	○	○	○	○	○	○	○	○	○	○	○	○	○	○	○	○	○	○	○	○	○	○	

- - DEXXO PRO 800 RTS h 2375 mm
- - DEXXO PRO 800 RTS h 3000 mm
- - DEXXO PRO 1000 RTS (1000N) h 2375 mm
- ◇ - DEXXO PRO 1000 RTS (1000N) h 3000 mm

Klamki z szyldem KMT

Składają się z części zewnętrznej zawierającej klamkę z szyldem na wkładkę oraz części wewnętrznej - klamki. W komplecie znajduje się zestaw do zamka z systemem ryglowania oraz półwkładka.



Uchwyty zewnętrzne

Składają się z części zewnętrznej zawierającej klamkę z szyldem oraz części wewnętrznej - klamki.



Inox
anodowany

Czarny
anodowany

Stare złoto

Wszystkie klamki KMT wykonane są z najwyższej jakości aluminium anodowanego co gwarantuje wysoką trwałość i odporność na warunki atmosferyczne.

Ze względu na warunki druku klamki nie są pokazane w rzeczywistych rozmiarach, mogą wystąpić różnice kolorów i struktury pomiędzy zdjęciami a oryginalnymi produktami.

Klamka z szyldem do bramy ręcznej
168x55x8
W komplecie znajduje się zestaw do zamka z systemem ryglowania oraz półwkładka

kolor:
czarny anodowany,
inox anodowany,
stare złoto
260 zł



Uchwyt zewnętrzny do bramy automatycznej
110x55x8

kolor:
czarny anodowany,
inox anodowany,
stare złoto
60 zł



Uchwyt wewnętrzny plastikowy czarny

15 zł



Zamek do awaryjnego wysprężenia
napędu bramy

160 zł



Zasuwa ręczna

50 zł



Zabezpieczenie przeciw pęknięciu linki

375 zł



Aplikacje
10-4, 10-5, 11-5, Perfekt 1, Perfekt 3

300 zł



Wzmocnienie OMEGA

25 zł mb



Kołowrót/przekładnia tańcuchowa
(opcja w bramie ręcznej)

400 zł



System prowadzenia niskiego nadproża
min 100 mm Hn w bramie ręcznej
min 150 mm Hn w bramie automatycznej

200 zł

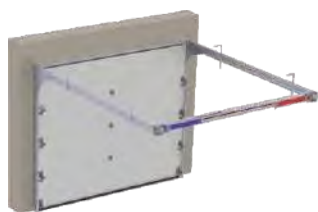

Nietypowy wymiar bramy

150 zł

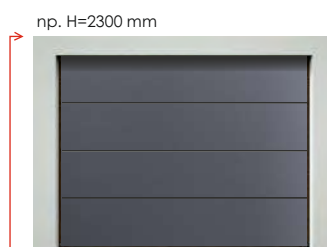

Kratka wentylacyjna czarna
337x131x20 mm

70 zł



KOLORY ZA DOPŁATĄ



350 zł

Profil do podwieszania
HN≥500

19 zł mb



Sprężyny skrętne z przodu (minimalne nadproże 220 mm) $H_n > 220$ mm

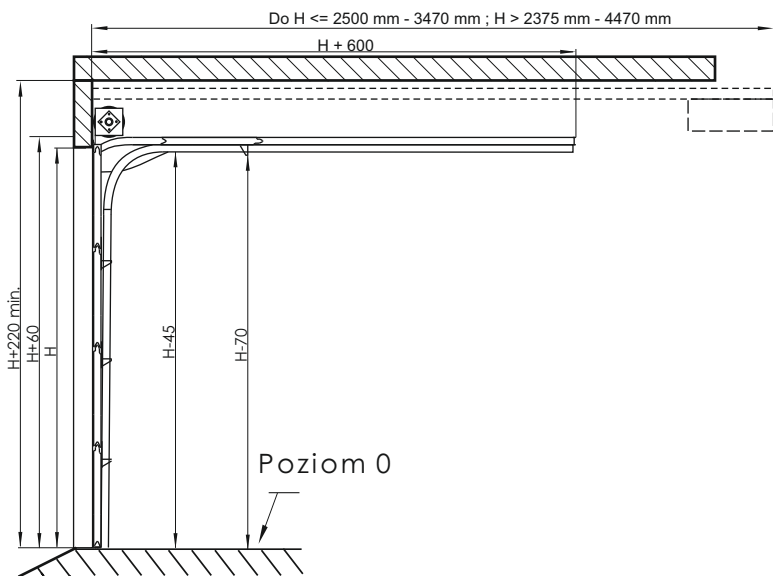

Brama garażowa KMT produkowana jest dokładnie pod wymiar. Z tego względu bardzo istotna jest dokładność wykonanych pomiarów. Pomiaru należy dokonać w już wykończonym pomieszczeniu. Węgarki i nadproże muszą być otynkowane.

Sprężyny skrętne z tyłu (niskie nadproże) $H_n < 220$ mm (brama ręczna minimum 100 mm nadproża, brama automatyczna minimum 150 mm nadproża)

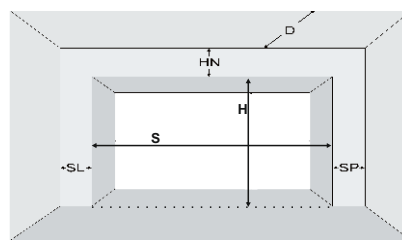
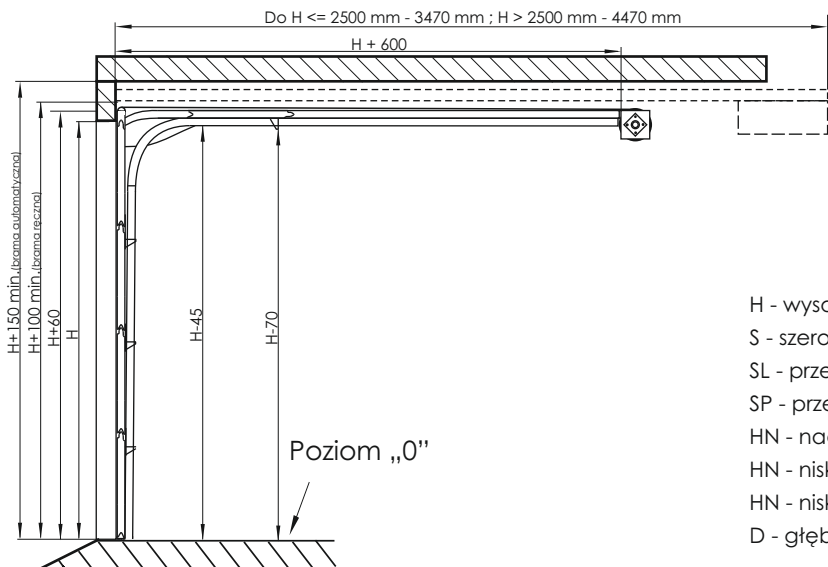

- H - wysokość otworu (odległość od posadzki do górnej części otworu)
- S - szerokość otworu (odległość od lewej do prawej krawędzi otworu)
- SL - przestrzeń boczna lewa (minimum 80mm)
- SP - przestrzeń boczna prawa (minimum 80mm)
- HN - nadproże (minimum 220 mm)
- HN - niskie nadproże brama ręczna (min. 100 mm)
- HN - niskie nadproże brama automatyczna (min. 150 mm)
- D - głębokość garażu

Tabela wymiarowa bram KMT

Wysokość	Szerokość																																
	2125	2250	2375	2500	2625	2750	2875	3000	3125	3250	3375	3500	3625	3750	3875	4000	4125	4250	4375	4500	4625	4750	4875	5000	5125	5250	5375	5500	5625	5750	5830		
2000	+	+	+	+	+	+	+	+	+	+	+	+	+	+	+	+	+	+	+	+	+	+	+	+	+	+	+	+	+	+	+	+	
2125	+	+	+	+	+	+	+	+	+	+	+	+	+	+	+	+	+	+	+	+	+	+	+	+	+	+	+	+	+	+	+	+	
2250	+	+	+	+	+	+	+	+	+	+	+	+	+	+	+	+	+	+	+	+	+	+	+	+	+	+	+	+	+	+	+	+	
2375	+	+	+	+	+	+	+	+	+	+	+	+	+	+	+	+	+	+	+	+	+	+	+	+	+	+	+	+	+	+	+	+	
2500	+	+	+	+	+	+	+	+	+	+	+	+	+	+	+	+	+	+	+	+	+	+	+	+	+	+	+	+	+	+	+	+	
2625	+	+	+	+	+	+	+	+	+	+	+	+	+	+	+	+	+	+	+	+	+	+	+	+	+	+	+	+	+	+	+	+	
2750	*	*	*	*	*	*	*	*	*	*	*	*	*	*	*	*	*	*	*	*	*	*	*	*	*	*	*	*	*	*	*	*	*
2875	*	*	*	*	*	*	*	*	*	*	*	*	*	*	*	*	*	*	*	*	*	*	*	*	*	*	*	*	*	*	*	*	*
3000	*	*	*	*	*	*	*	*	*	*	*	*	*	*	*	*	*	*	*	*	*	*	*	*	*	*	*	*	*	*	*	*	*

* - Możliwość zastosowania systemu prowadzenia niskie nadproże
 + - Możliwość wykonania bramy w wersji ręcznej z zamkiem
 ▲ - Wzmocnienie profilem OMEGA na dwóch panelach skrajnych

Aplikacje INOX

Opis produktu:

- materiał - stal nierdzewna o grubości 1 mm, powierzchnia szczotkowana
- aplikacje 10-4, 10-5, 11-5, *Perfekt 1, *Perfekt 3 układ z prawej lub lewej strony (odbicie lustrzane)
- aplikacje zainstalowane 40 cm od krawędzi bocznej panelu
- w bramach z zamkiem aplikacja dostępna po drugiej stronie płaszcza bramy w stosunku do zamka
- aplikacje dostępne zgodnie z tabelą zamieszczoną poniżej.

Rodzaj aplikacji	liczba paneli	wysokość	
		od	do
10-4	4	1900	2300
	5	2305	2865
10-5	4	2055	2300
	5	2305	2865
Perfekt 1	4	1900	2300
	5	2305	2865

CENNIK BRAM SEGMENTOWYCH



Szerokość „S”

2000	Bez napędu	2125 (2062-187)	2250 (2188-2312)	2375 (2313-2438)	2500 (2439-2562)	2625 (2563-2687)	2750 (2688-2812)	2875 (2813-2937)	3000 (2938-3062)	3125 (3063-3187)	3250 (3188-3312)	3375 (3313-3438)	3500 (3439-3562)	3625 (3563-3687)	3750 (3688-3812)	3875 (3813-3937)	4000 (3938-4062)
	Automat-BENINCA	4760,00	4830,00	4920,00	5000,00	5100,00	5170,00	5220,00	5340,00	5090,00	5170,00	5260,00	5340,00	5420,00	5510,00	5590,00	5660,00
	Automat-SOMIFY	4960,00	4030,00	5120,00	5200,00	5300,00	5370,00	5420,00	5540,00	5290,00	5370,00	5460,00	5540,00	5620,00	5710,00	5790,00	5860,00
2125	Bez napędu	3790,00	3880,00	3920,00	4040,00	4140,00	4240,00	4320,00	4420,00	4300,00	4380,00	4480,00	4560,00	4770,00	4850,00	4950,00	5030,00
	Automat-BENINCA	4890,00	4880,00	4940,00	4980,00	5170,00	5260,00	5320,00	5440,00	5240,00	5330,00	5420,00	5510,00	5600,00	5780,00	5870,00	5950,00
	Automat-SOMIFY	5090,00	5080,00	5140,00	5180,00	5370,00	5460,00	5520,00	5640,00	5440,00	5530,00	5620,00	5710,00	5800,00	5980,00	6070,00	6150,00
2250	Bez napędu	3960,00	4040,00	4120,00	4190,00	4370,00	4450,00	4490,00	4600,00	4480,00	4590,00	4790,00	4880,00	4970,00	5070,00	5160,00	5260,00
	Automat-BENINCA	4890,00	4980,00	5020,00	5140,00	5240,00	5340,00	5420,00	5520,00	5400,00	5480,00	5580,00	5660,00	5870,00	5950,00	6050,00	6130,00
	Automat-SOMIFY	5090,00	5180,00	5220,00	5340,00	5440,00	5540,00	5620,00	5720,00	5600,00	5680,00	5780,00	5860,00	6070,00	6150,00	6250,00	6330,00
2375	Bez napędu	5260,00	5340,00	5420,00	5490,00	5670,00	5750,00	5790,00	5900,00	5780,00	5890,00	6090,00	6180,00	6270,00	6370,00	6460,00	6560,00
	Automat-BENINCA	5260,00	5340,00	5420,00	5490,00	5670,00	5750,00	5790,00	5900,00	5780,00	5890,00	6090,00	6180,00	6270,00	6370,00	6460,00	6560,00
	Automat-SOMIFY	5360,00	5440,00	5520,00	5590,00	5770,00	5850,00	5890,00	6000,00	5880,00	5990,00	6190,00	6280,00	6370,00	6470,00	6560,00	6660,00
2500	Bez napędu	4030,00	4120,00	4210,00	4260,00	4450,00	4540,00	4590,00	4690,00	4630,00	4840,00	4940,00	5040,00	5140,00	5240,00	5340,00	5440,00
	Automat-BENINCA	5330,00	5420,00	5510,00	5560,00	5750,00	5840,00	5890,00	5990,00	5930,00	6140,00	6240,00	6340,00	6440,00	6540,00	6640,00	6740,00
	Automat-SOMIFY	5430,00	5520,00	5610,00	5660,00	5850,00	5940,00	5990,00	6090,00	6030,00	6240,00	6340,00	6440,00	6540,00	6640,00	6740,00	6840,00
2625	Bez napędu	4100,00	4200,00	4280,00	4440,00	4530,00	4630,00	4810,00	4900,00	4920,00	5040,00	5140,00	5230,00	5340,00	5450,00	5680,00	5780,00
	Automat-BENINCA	5400,00	5500,00	5580,00	5740,00	5830,00	5930,00	6110,00	6200,00	6220,00	6340,00	6440,00	6530,00	6640,00	6750,00	6980,00	7080,00
	Automat-SOMIFY	5500,00	5600,00	5680,00	5840,00	5930,00	6030,00	6210,00	6300,00	6320,00	6440,00	6540,00	6630,00	6740,00	6850,00	7080,00	7180,00
2750	Bez napędu	4170,00	4270,00	4350,00	4510,00	4600,00	4710,00	4880,00	4980,00	5060,00	5180,00	5300,00	5420,00	5530,00	5770,00	5880,00	5990,00
	Automat-BENINCA	5470,00	5570,00	5650,00	5310,00	5900,00	6010,00	6180,00	6280,00	6360,00	6480,00	6600,00	6720,00	6830,00	7070,00	7680,00	7790,00
	Automat-SOMIFY	5570,00	5670,00	5750,00	5910,00	6000,00	6110,00	6280,00	6380,00	6460,00	6580,00	6700,00	6820,00	6930,00	7170,00	7580,00	7690,00
2875	Bez napędu	4240,00	4350,00	4440,00	4590,00	4690,00	4800,00	4960,00	5180,00	5210,00	5330,00	5450,00	5570,00	5870,00	5980,00	6080,00	6200,00
	Automat-BENINCA	5540,00	5650,00	5740,00	5890,00	5990,00	6100,00	6260,00	6480,00	6480,00	6630,00	6750,00	6870,00	7170,00	7780,00	7880,00	8000,00
	Automat-SOMIFY	5640,00	5750,00	5840,00	5990,00	6090,00	6200,00	6360,00	6580,00	6580,00	6730,00	6850,00	6970,00	7270,00	7680,00	7780,00	7900,00
3000	Bez napędu	4330,00	4440,00	4520,00	4680,00	4770,00	4880,00	5050,00	5260,00	5470,00	5590,00	5830,00	5980,00	6080,00	6180,00	6310,00	6430,00
	Automat-BENINCA	5630,00	5740,00	5820,00	5980,00	6070,00	6180,00	6350,00	6560,00	6770,00	6890,00	7130,00	7280,00	7880,00	7980,00	8110,00	8230,00
	Automat-SOMIFY	5730,00	5840,00	5920,00	6080,00	6170,00	6280,00	6450,00	6660,00	6870,00	6990,00	7230,00	7380,00	7780,00	7880,00	8010,00	8130,00

Wysokość „H”

Szerokość „S”

2000	Bez napędu	4125 (4063-4187)	4250 (4188-4312)	4375 (4313-4438)	4500 (4439-4562)	4625 (4563-4687)	4750 (4688-4812)	4875 (4813-4937)	5000 (4938-5062)	5125 (5063-5187)	5250 (5188-5312)	5375 (5313-5438)	5500 (5439-5562)	5625 (5563-5687)	5750 (5688-5812)	5875 (5813-5937)	6000 (5938-6062)
	Automat-BENINCA	6020,00	6130,00	6250,00	6330,00	6490,00	6570,00	6700,00	6700,00	6320,00	6430,00	6580,00	6670,00	7060,00	7150,00	7320,00	7420,00
	Automat-SOMIFY	6220,00	6330,00	6450,00	6530,00	6690,00	6770,00	6900,00	7470,00	7620,00	8030,00	8180,00	8270,00	8660,00	8750,00	8920,00	9020,00
2125	Bez napędu	5120,00	5210,00	5350,00	5450,00	5540,00	5800,00	5940,00	6410,00	6560,00	6670,00	6950,00	7060,00	7300,00	7430,00	7580,00	7730,00
	Automat-BENINCA	6220,00	6310,00	6450,00	6550,00	6640,00	6900,00	7040,00	8110,00	8260,00	8370,00	8650,00	8760,00	9000,00	9130,00	9280,00	9430,00
	Automat-SOMIFY	6420,00	6510,00	6650,00	6750,00	6840,00	7100,00	7240,00	8010,00	8160,00	8270,00	8550,00	8660,00	8900,00	9030,00	9180,00	9330,00
2250	Bez napędu	5320,00	5400,00	5560,00	5760,00	5920,00	6000,00	6160,00	6640,00	6800,00	6910,00	7190,00	7300,00	7450,00	7560,00	7730,00	7880,00
	Automat-BENINCA	6420,00	6500,00	6660,00	6860,00	7020,00	7700,00	7860,00	8340,00	8500,00	8610,00	8890,00	9000,00	9150,00	9260,00	9430,00	9580,00
	Automat-SOMIFY	6620,00	6700,00	6860,00	7060,00	7220,00	7600,00	7760,00	8240,00	8400,00	8510,00	8790,00	8900,00	9050,00	9160,00	9330,00	9480,00
2375	Bez napędu	5560,00	5760,00	5920,00	6010,00	6170,00	6260,00	6430,00	6910,00	7090,00	7200,00	7490,00	7600,00	7750,00	7870,00	8200,00	8350,00
	Automat-BENINCA	6860,00	7060,00	7220,00	7810,00	7970,00	8060,00	8230,00	8710,00	8890,00	9000,00	9290,00	9400,00	9550,00	9670,00	10000,00	10150,00
	Automat-SOMIFY	6960,00	7160,00	7320,00	7710,00	7870,00	7960,00	8130,00	8610,00	8790,00	8900,00	9190,00	9300,00	9450,00	9570,00	9900,00	10050,00
2500	Bez napędu	5860,00	5950,00	6120,00	6420,00	6380,00	6480,00	6650,00	7140,00	7320,00	7430,00	7730,00	8020,00	8160,00	8280,00	8450,00	8600,00
	Automat-BENINCA	7160,00	7750,00	7920,00	8220,00	8180,00	8280,00	8450,00	8940,00	9120,00	9230,00	9530,00	9820,00	9960,00	10080,00	10250,00	10400,00
	Automat-SOMIFY	7260,00	7650,00	7820,00	8120,00	8080,00	8180,00	8350,00	8840,00	9020,00	9130,00	9430,00	9720,00	9860,00	9980,00	10150,00	10300,00

Wysokość „H”

KMT
STAL



KATALOG
DRZWI STALOWE
I - 2022

KMT
STAL



KATALOG
DRZWI ALUMINIOWE
I - 2022

PRODUCENT:

KRAT-MET

76-251 Kobylnica, ul. Witosa 21

tel. (0 59) 842 91 51

fax: (0 59) 841 55 35

e-mail: biuro@kmt-stal.pl

więcej na stronie: www.kmt.com.pl



DYSTRYBUTOR:

Cennik nie stanowi oferty w rozumieniu prawa a produkty zaprezentowane w materiale zdjęciowym niejednokrotnie posiadają wyposażenie specjalne i nie zawsze są zgodne z wykonaniem standardowym. Producent zastrzega sobie prawo do zmian technicznych, zmian cen, błędów w wydruku i składzie bez uprzedniego powiadomienia. Załączone dane mają charakter informacyjny. Niniejsza wersja obowiązuje od 12.04.2021, z dniem tym wszystkie poprzednie wydawnictwa dotyczące tego samego asortymentu tracą ważność.