

*Lepsze wnetrze*



KATALOG  
PRODUKTÓW  
**2022**  
I edycja  
Obowiązuje od dnia 17.01.2022  
Ceny PLN



# SEDO

NOWA  
POWIERZCHNIA  
UNI MAT PLUS

## BOGATA KOLORYSTYKA POWIERZCHNI UNI MAT PLUS

charakteryzująca się jedwabistą haptką oraz specjalną powłoką odporną na ślady po palcach



# SPIS TREŚCI

OZNACZENIA SYMBOLI.....	5	<b>DRZWI PRZESUWNE</b>	
WYMIARY SKRZYDEŁ WEWNĄTRZLOKALOWYCH.....	6	SYSTEM PRZESUWNY DO ZABUDOWY W ŚCIANIE.....	96
KOLORYSTYKA.....	7	SYSTEM PRZESUWNY NAŚCIENNY.....	98
KOLORYSTYKA OŚCIEŻNICE METALOWE.....	11	SYSTEM PRZESUWNY NAŚCIENNY PREMIUM.....	100
KOLORYSTYKA PROGI DĘBOWE.....	11	SYSTEM PRZESUWNY NAŚCIENNY MOVI.....	101
DODATKOWE INFORMACJE.....	12	<b>DRZWI SPECJALNE</b>	
SYSTEM REVES.....	13	LUMEN.....	102
SYSTEM REKUPERACJI.....	14	SKŁADANE.....	104
SKRZYDŁO HARMONY SYSTEM POL-SKONE.....	15	DŹWIĘKOIZOLACYJNE.....	106
OŚCIEŻNICA KRYTA HARMONY SYSTEM POL-SKONE.....	16	<b>OŚCIEŻNICE</b>	
SYSTEM FLEXI POL-SKONE DO OŚCIEŻNICY HARMONY.....	17	STAŁA MDF.....	108
HARMONY INVEST.....	18	STAŁA POL-SKONE.....	109
<b>DRZWI WEWNĘTRZNE</b>		REGULOWANA SYSTEM DIN.....	110
<b>MALOWANE</b>		REGULOWANA SYSTEM POL-SKONE.....	111
FIORD.....	20	STAŁA SYSTEM DUO.....	112
CAMBIO.....	22	REGULOWANA SYSTEM DIN DUO.....	113
SIMPLE.....	24	REGULOWANA SYSTEM DUO.....	114
SUBLIME.....	26	REGULOWANA VERTIGO.....	115
TIARA.....	28	REGULOWANA SYSTEM REVES.....	116
ESTATO.....	30	SYSTEM REGULACJI Z MDF DO OŚCIEŻNICY METALOWEJ STAŁEJ.....	117
VERTIGO.....	32	TUNELE / ZABUDOWA MURU.....	118
VILANO.....	34	NAŚWIETLA DO OŚCIEŻNICY DIN/DIN DUO.....	120
MODERN.....	36	NAŚWIETLA DO OŚCIEŻNICY STAŁEJ.....	121
MODENA.....	38	DOSTAWKI DO DRZWI WEWNĘTRZNYCH SEMPRE.....	121
ANMI.....	40	LISTWY.....	122
<b>ECO TOP</b>		LISTWY PRZYPODŁOGOWE.....	122
<b>HIGH TOP</b>		BULAJE.....	123
LOFTY.....	42	KORONY.....	123
ARCO.....	44	OPCJE WENTYLACJI.....	124
INTER-AMBER.....	46	ZABEZPIECZENIA ZE STALI NIERDZEWNEJ.....	127
<b>UNI MAT PLUS</b>		AKCESORIA.....	128
SEDO.....	48	KLAMKI DO DRZWI WEWNĄTRZLOKALOWYCH.....	130
CREATO.....	50	<b>DRZWI WEWNĘTRZNE WEJŚCIOWE</b>	
HAPTIC.....	52	CERBER PLUS.....	132
<b>LAMISTONE</b>		CERBER PLUS RC2.....	134
<b>SILKSTONE</b>		B-30/C-30.....	136
<b>LAMINOWANE</b>		RC3.....	138
FIORI.....	54	RC3 INVEST.....	140
IMPULS.....	56	RC4.....	142
ETIUDA.....	58	RC4 EI30.....	144
SONATA.....	60	KLAMKI DO DRZWI WEJŚCIOWYCH I ZEWNĘTRZNYCH.....	146
FORTIMO.....	62	OŚCIEŻNICE REGULOWANE DO DRZWI WEJŚCIOWYCH.....	147
INVERNO.....	64	<b>DRZWI ZEWNĘTRZNE</b>	
NOSTRE.....	66	ARGALI.....	148
MONA.....	68	SATURN.....	150
SEMPRE.....	70	ELEGANT PLUS.....	152
SEMPRE ONDA.....	72	NAŚWIETLA.....	154
DECO.....	74	KOLORYSTYKA.....	154
PASSO.....	92		
<b>FORNIROWANE</b>			
SEMPRE LUX.....	76		
ESPINA.....	78		
DECO LUX.....	80		
ETIUDA LUX.....	82		
FORTIMO LUX.....	84		
SONATA LUX.....	86		
INTERSOLID.....	88		
INTERSOLID II.....	90		
PASSO.....	92		
ESTATO LUX.....	94		

# CO NAS WYRÓŻNIA

## FABRYKI POL-SKONE



Z1 LUBLIN



Z4 LUBLIN



Z2 NIEMCE



Z3 BIŁGORAJ



### Najwyższa jakość oparta na drewnie

Marka POL-SKONE to gwarancja najwyższej jakości i niezawodności. Wyroby są projektowane z myślą, aby zadowolić nawet najbardziej wymagających Klientów. Produkcja opiera się na materiałach wytwarzanych we **własnych tartakach** (Fabrykach w Niemcach i Biłgoraju), dzięki czemu POL-SKONE zapewnia **solidną drewnianą konstrukcję wyrobów**.



### Ludzie

POL-SKONE to marka o 30-letniej historii. **Ludzie** ją tworzący są gwarantem wiedzy, kompetencji i potencjału innowacyjnego. Od początku istnienia firma buduje przyjazne **relacje** z kontrahentami, tak aby utrzymywać opinię zaufanego sprzedawcy i stabilnego partnera biznesowego. **Potrzeby Klientów są dla POL-SKONE priorytetem**.



### Innowacyjność

Firma POL-SKONE jest otwarta na innowacyjność oraz zmiany w zakresie technologii i wzornictwa. Stale poszerza swoją ofertę o kolejne produkty, które wyznaczają **nowe kierunki rozwoju marki i branży** oraz wpisują się w najnowsze trendy wnętrzarskie.



### Kompleksowa oferta

Wychodząc naprzeciw oczekiwaniom Klientów, firma POL-SKONE oferuje zarówno produkty dla klientów indywidualnych, jak i instytucjonalnych. Jej portfolio produktowe buduje gama ponad 100 modeli drzwi w wielu wariantach - **wewnętrznych, zewnętrznych, technicznych oraz futryn drewnianych, metalowych i aluminiowych**. W asortymencie firmy znajdują się również **okna drewniane** – także przeciwpożarowe. Wszystkie wyroby są badane i testowane w laboratoriach i spełniają odpowiednie normy określone przepisami.



### Szeroka kolorystyka

Skrzydła POL-SKONE występują w szerokiej gamie kolorów i struktur. W ofercie dostępne są zarówno **drzwi malowane**, jak i wykończone **okleinami naturalnymi oraz syntetycznymi**. W trosce o środowisko naturalne stosowane są ekologiczne farby wodorozcieńczalne oraz komponenty pochodzące od czołowych dostawców reprezentujących wysokie standardy produkcji. Produkty firmy są idealnym uzupełnieniem wnętrza w każdym stylu.



Znak odpowiedzialnej gospodarki leśnej

### Certyfikat FSC®

Na przestrzeni 30 lat firma POL-SKONE otrzymała wiele nagród i certyfikatów potwierdzających najwyższą jakość usług i produktów. Jednym z najważniejszych wyróżnień jest **międzynarodowy Certyfikat FSC®** (Forest Stewardship Council®) nadawany wyłącznie producentom spełniającym **ponadprzeciętne standardy środowiskowe i społeczne**. Certyfikat FSC® potwierdza, że surowce użyte do produkcji wyrobów pochodzą wyłącznie z certyfikowanych lasów, zarządzanych zgodnie z obowiązującym prawem oraz dobrymi praktykami ochrony środowiska, ekonomii i z poszanowaniem wartości społecznych ludności zamieszkującej dany obszar.



# OZNACZENIA SYMBOLI

## KONSTRUKCJA

Skrzydła POL-SKONE są produkowane w oparciu o różne konstrukcje oraz wypełnienia, dzięki czemu mogą sprostać wymaganiom wszystkich Klientów i dopasować się do ich potrzeb.



**KONSTRUKCJA SKRZYDŁA ramiak drewniany,** wypełnienie warstwa o strukturze „plastra miodu”



**KONSTRUKCJA SKRZYDŁA ramiak drewniany,** wypełnienie płyta wiórowa otworowana



**KONSTRUKCJA SKRZYDŁA ramiak drewniany,** wypełnienie płyta wiórowa pełna



**KONSTRUKCJA SKRZYDŁA drewno klejone warstwowo**



**KONSTRUKCJA SKRZYDŁA** wysokiej jakości płyta MDF



**KONSTRUKCJA SKRZYDŁA** specjalna konstrukcja POL-SKONE

## WYMIARY

Standardowe wymiary skrzydeł wewnątrzlokalowych znajdują się na str. 6 (niektóre modele są dodatkowo dostępne w wymiarach niestandardowych). Informacje dotyczące zakresów wymiarów oraz ościeżnic dla poszczególnych modeli drzwi znajdują się na stronach z ich opisami.

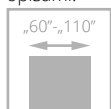

„60”-„110”  
**DRZWI JEDNOSKRZYDŁOWE**  
(zakres wymiarowy)

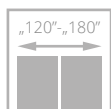

„120”-„180”  
**DRZWI DWUSKRZYDŁOWE**  
(zakres wymiarowy)

## WYPEŁNIENIA



„plaster miodu”



płyta wiórowa otworowana



płyta wiórowa pełna

## ATRYBUTY



**NOWOŚĆ**  
nowe produkty w ofercie POL-SKONE



**SZYBKA REALIZACJA**  
produkcja drzwi zajmuje 10 dni roboczych + dostawa do kontrahenta



**BESTSELLER**  
modele drzwi najchętniej kupowane przez klientów



**WYBÓR INWESTORÓW**  
produkty polecane przez specjalistów

## SYSTEMY

Ze względu na sposób łączenia ościeżnicy ze skrzydłem wyróżnia się systemy przylgowy i bezprzylgowy. W pierwszym z nich skrzydło posiada felc (wcięcie, wręb), które zachodzi na ościeżnicę, w drugim krawędź skrzydła tworzy z ościeżnicą jednolitą płaszczyznę. Unikalny system Harmony wyróżnia się zastosowaniem ościeżnicy ukrytej w ścianie. W ofercie POL-SKONE znajdują się także drzwi w systemie przesuwnym.



**SYSTEM PRZYLGOWY**  
skrzydło posiada felc (wcięcie, wręb), które zachodzi na ościeżnicę



**SYSTEM BEZPRZYLGOWY**  
prosta krawędź skrzydła tworzy jednolitą płaszczyznę z ościeżnicą



**SYSTEM REVES**  
skrzydło posiada odwrótny felc (wcięcie, wręb), który tworzy jednolitą płaszczyznę z ościeżnicą



**SYSTEM HARMONY**  
system ościeżnicy ukrytej w ścianie



**SYSTEM PRZESUWNY**  
możliwość zastosowania w systemie przesuwym

## PARAMETRY

W ofercie POL-SKONE znajdują się drzwi o specjalistycznych właściwościach technicznych.



dźwiękoizolacyjność



ognioodporność



antywłamaniowość



klasa mechaniczna I, II, III lub IV

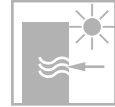

przenikalność cieplna



dymoszczelność



odporność na warunki klimatyczne



RTG

# WYMIARY SKRZYDEŁ WEWNĄTRZLOKALOWYCH

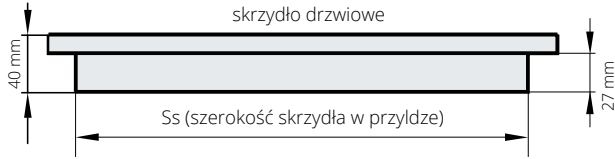

skrzydła przylgowe POL-SKONE pasują do wszystkich ościeżnic zgodnych z polskimi normami branżowymi

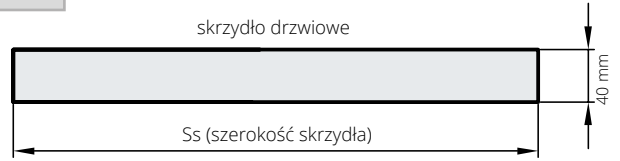
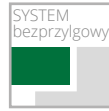

szerokość (Ss)					wysokość
625	725	825	925	950* (mm)	2040 (mm)

\*szerokość „90 plus”

Pełny zakres wymiarowy drzwi wewnętrznych z ościeżnicami – str. 108-117

WYSOKOŚĆ KLAMKI

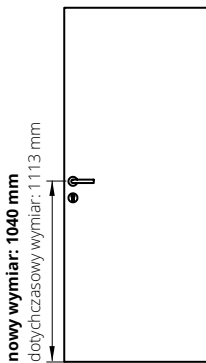

Wysokość klamki przy standardowej wysokości drzwi przylgowych – 1040mm od dolnej krawędzi skrzydła

**SYMETRIA PONAD WSZYSTKO**  
NOWA, UJEDNOLICONA WYSOKOŚĆ KLAMKI W SYSTEMIE PRZYLGOWYM I BEZPRZYLGOWYM

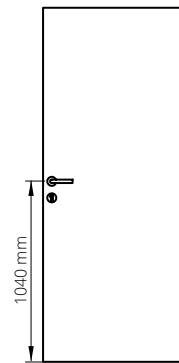

Wysokość klamki przy standardowej wysokości drzwi bezprzylgowych – 1040 mm od dolnej krawędzi skrzydła

**drzwi jednoskrzydłowe przylgowe** – kierunki otwierania

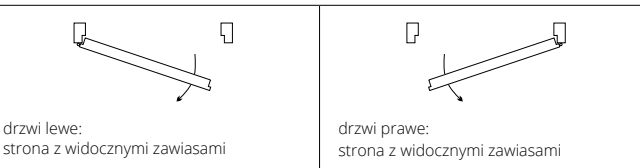

**drzwi dwuskrzydłowe przylgowe** – kierunki otwierania

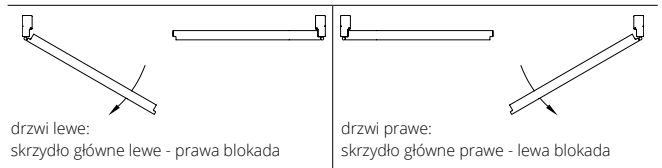

**drzwi bezprzylgowe DUO** – kierunki otwierania

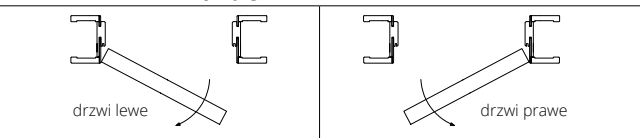

**drzwi REVES** – kierunki otwierania

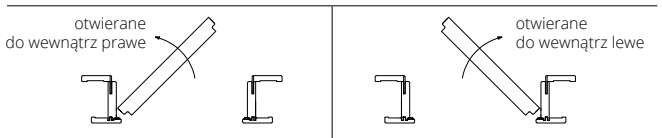

**drzwi HARMONY** – kierunki otwierania

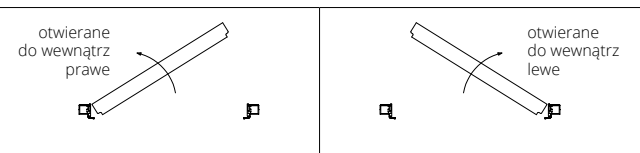

**drzwi HARMONY** – kierunki otwierania

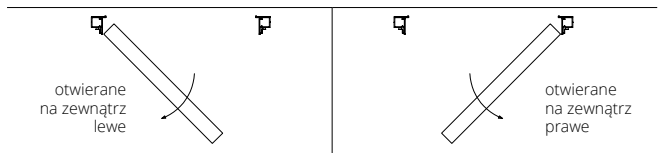

PRZEŚWIT MIĘDZY SKRZYDŁEM A PODŁOGĄ

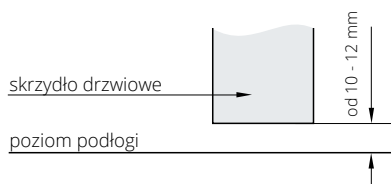

wersja z progim szwajcarskim (opcja)

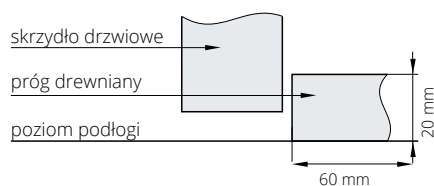

Wymiary dla drzwi wewnętrznych wejściowych oraz zewnętrznych znajdują się na stronach dedykowanych poszczególnym modelom drzwi.

# KOLORYSTYKA SKRZYDEŁ WEWNĄTRZLOKALOWYCH

## ECO TOP

Powierzchnia stanowiąca doskonałe połączenie ceny oraz jakości, która zapewnia możliwości długotrwałego użytkowania w gospodarstwach domowych.

## HIGH TOP

Powierzchnia o charakterystyce ECO TOP z dodatkowym efektem struktury prawdziwego drewna.

## UNI MAT PLUS

Wzmocniona powierzchnia charakteryzująca się jedwabistą haptką oraz specjalną powłoką odporną na ślady po palcach.

## LAMISTONE CPL

Powierzchnia z powłoką zabezpieczającą przed wycieraniem i działaniem środków chemicznych. Polecana do budynków użyteczności publicznej i stosowana w warunkach intensywnej eksploatacji stolarki drzwiowej np. w hotelach, biurach.

## SILKSTONE

Powierzchnia o charakterystyce LAMISTONE CPL z dodatkowym, niepowtarzalnym efektem struktury prawdziwego drewna.

## SILKSTONE CPL 0,5 mm

Powierzchnia o charakterystyce i odporności LAMINATU CPL 0,5 mm z dodatkowym, niepowtarzalnym efektem struktury prawdziwego drewna. Polecana do budynków użyteczności publicznej i stosowania w warunkach intensywnej eksploatacji stolarki drzwiowej np. w hotelach, biurach.

## LAMINOWANE

Wysoko odporna powierzchnia polecana do budynków użyteczności publicznej i stosowana w warunkach intensywnej eksploatacji stolarki drzwiowej np. w hotelach, biurach. Dopuszczalna różnica w odcieniu skrzydeł i ościeżnic.

## FORNIROWANE

Drzwi FORNIROWANE POL-SKONE pokryte są ekologicznym lakierem UV. Ma on zdecydowanie większą odporność na zarysowania i działanie światła od lakierów standardowych kładzionych nawet kilkuwarstwowo. Ze względu na naturalny charakter fornirów istnieje możliwość wystąpienia różnych ich odcieni i usłojenia.

## MALOWANE

Ekologiczne farby akrylowe, kolory palet RAL i NCS\* (oprócz metalicznych) - dopłata według tabeli kolorystycznej przy poszczególnych modelach.

## ECO TOP

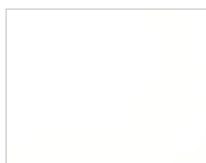

120 biały



121 dąb

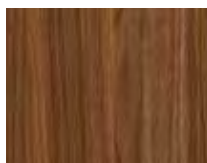

132 orzech



135 dąb angielski



141 dąb Salinas



158 dąb miodowy



159 dąb delano



160 dąb sonoma



161 dąb halif

## HIGH TOP



148 jesion kawowy

## UNI MAT PLUS



640 grafite



641 titano

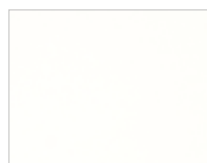

642 biały

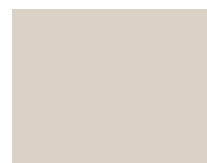

643 beż



644 czarny



645 lava



646 stone



647 indigo

\* kolory dostępne po konsultacji z Działem Handlowym  
Rzeczywiste kolory mogą różnić się od zamieszczonych w ofercie. Dopuszczalna różnica w odcieniu skrzydeł, ościeżnic i ramek.

**LAMISTONE  
CPL**

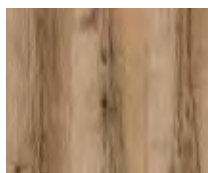

**231** dąb halif



**240** wiąz bielony V



**241** wiąz piaskowy V



**242** wiąz szary V

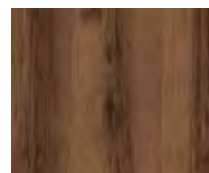

**243** dąb delano



**244** czarny



**247** industry 1



**248** industry 2



**250** dąb terra

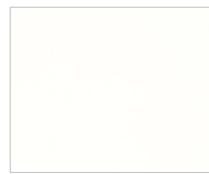

**258** biały



**260** biały dąb



**263** orzech premium



**265** wenge



**268** wiąz piaskowy H



**269** wiąz szary H



**289** szary



**531** antracyt

**SILKSTONE**



**230** dąb gran



**254** antracyt Royal H



**255** jesion polski H



**276** dąb polski



**293** antracyt Royal



**294** jesion Royal



**295** merbau Royal



**296** jesion polski



**297** nugat Royal



**298** merbau Royal H



**299** jesion Royal H

**SILKSTONE  
CPL 0,5 mm\***



**976** dąb polski



**993** antracyt Royal



**994** jesion Royal



**995** merbau Royal

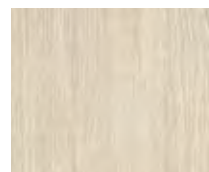

**996** jesion polski



**997** nugat Royal

\* kolory dostępne po konsultacji z Działem Handlowym  
Rzeczywiste kolory mogą różnić się od zamieszczonych w ofercie. Dopuszczalna różnica w odcieniu skrzydeł, ościeżnic i ramek.

**LAMINOWANE  
CPL 0,2 mm**

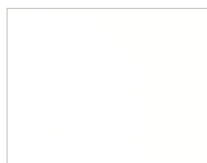

820 biały

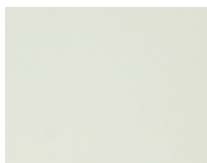

222 szary



223 wiśnia



225 dąb terra

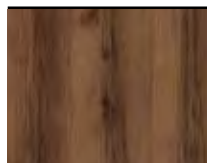

227 dąb delano



229 dąb

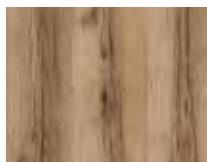

280 dąb halif



821 antracyt



844 czarny



847 industry 1



848 industry 2



849 industry 3\*\*



863 orzech premium

**LAMINOWANE  
CPL 0,5 mm\***

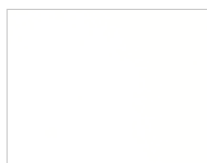

920 biały



252 dąb



259 szary



921 antracyt



965 wenge



923 wiśnia



963 orzech premium



947 industry 1



948 industry 2



825 dąb terra



944 czarny



961 dąb halif

**LAMINOWANE  
CPL 0,7 mm\***

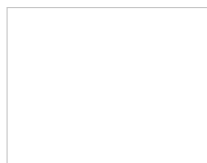

720 biały



772 szary



779 dąb



721 antracyt



765 wenge



723 wiśnia



763 orzech premium



747 industry 1



748 industry 2



725 dąb terra



744 czarny

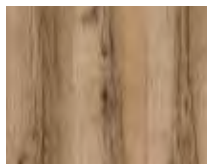

761 dąb halif

**LAMINOWANE  
HPL\***

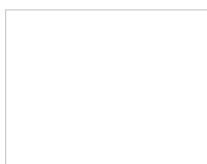
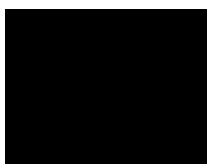

Kolorystyka HPL dotyczy modeli:  
HARMONY INVEST, DECO,  
SKŁADANE, DŹWIĘKOIZOLACYJNE,  
CERBER PLUS, CERBER PLUS RC2,  
B-30, C-30, RC3, RC3 INVEST,  
RC4, RC4 EI30.

\* kolory dostępne po konsultacji z Działem Handlowym

\*\* kolory dostępne do wyczerpania zapasów

Rzeczywiste kolory mogą różnić się od zamieszczonych w ofercie. Dopuszczalna różnica w odcieniu skrzydeł, ościeżnic i ramek.



**FORNIROWANE  
GRUPA A**



311 jasny dąb



312 limba



334 dąb europejski

**FORNIROWANE  
GRUPA B**



323 dąb rustikal



340 heban



351 marrone



376 dąb stalowy



377 dąb platynowy

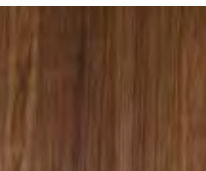

390 orzech naturalny



404 ciemny orzech

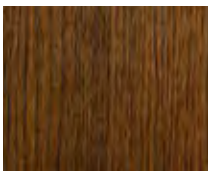

405 jasny orzech



421 cappuccino

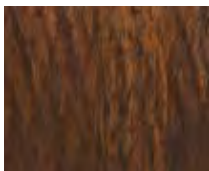

422 mokka



424 teak

**FORNIROWANE  
GRUPA C**



370 dąb bielony

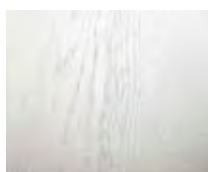

450 biały mat

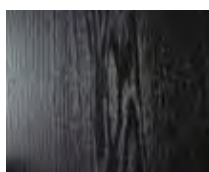

451 czarny mat

**FORNIROWANE  
GRUPA D**

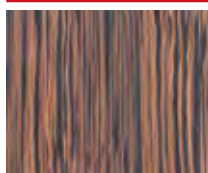

460 makassar

**trendy  
2022**

**MALOWANE**

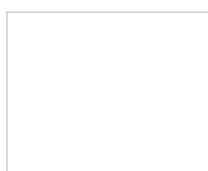

001 biały (RAL 9003)



kolory palet RAL i NCS\*



**BLACK**



002 czarny (RAL 9005)

\* kolory NCS - po konsultacji z Działem Handlowym

Wzorniki i karty kolorów dostępne w rynku należy traktować poglądowo. Mogą one nieznacznie różnić się od końcowego wymalowania i nie mogą stanowić podstawy reklamacji o ile kolor/wymalowanie nie zostało wcześniej zatwierdzone w porozumieniu z producentem. W celu zweryfikowania rzeczywistego koloru należy zamówić/wykonać wymalowanie próbne.

PALETA RAL podział kolorów wg stopnia intensywności koloru (nie dotyczy ościeżnic metalowych). Paleta RAL ościeżnic metalowych – str. 11

**GRUPA I dopłata wg tabeli dopłat**

6020 7002 7042 8000 9002

**GRUPA II dopłata wg tabeli dopłat**

1000 1001 1002 1012 1013 1014 1015 1020 3011 3016 4002 4006 5001 5002 5005 5007 5008 5009 5010 5012 5013 5015 5017 5019 5022 5024 6000 6001 6004 6005 6007 6009 6012 6013 6014 6015 6016 6021 6022 6024 6026 6028 6029 6032 6034 7000 7001 7003 7004 7005 7006 7008 7009 7010 7011 7012 7013 7015 7016 7021 7022 7023 7024 7026 7030 7031 7032 7033 7034 7035 7036 7037 7038 7039 7040 7043 7044 7045 7046 7047 8001 8003 8007 8008 8011 8014 8015 8016 8017 8019 8022 8023 8025 8027 8028 9001 9010 9016 9018

**GRUPA III dopłata wg tabeli dopłat**

1011 1021 1027 1037 2011 3009 3012 3013 3014 3015 4010 5003 5004 5011 5014 5018 5021 6002 6006 6008 6010 6017 6018 6025 6027 6033 8002 8004 8012

**GRUPA IV dopłata wg tabeli dopłat**

1007 1016 1018 1032 2000 2004 3000 3002 3017 3018 3027 4001 4003 4004 4005 4007 4008 4009 5000 5023 6003 6011 6019 6031 8024

**GRUPA V dopłata wg tabeli dopłat**

1003 1004 1005 1006 1017 1019 1023 1024 1028 1033 1034 2001 2002 2003 2008 2009 2010 2012 3001 3020 3022 3028 3031 6037

# KOLORYSTYKA OŚCIEŻNICE METALOWE

Standardowa kolorystyka dostępna w 3 powierzchniach wykończenia:  
PÓŁMAT (standard), MAT, PÓŁPOŁYSK (po konsultacji z Działem Handlowym).

Automatyczna aplikacja farby proszkowej gwarantuje uzyskanie jednolitej powierzchni malarskiej.

## KOLORY STANDARD



## TABELA DOPLĄT KOLORYSTYKI RAL

dla ościeżnic metalowych

Grupa kolorystyczna	dopłata do sztuki ościeżnicy		
	(1-5 szt.)	(6-10 szt.)	(powyżej 10 szt.)
GRUPA I	+20%	+10%	+5%
GRUPA II	+30%	+20%	+10%
GRUPA III	+35%	+20%	+10%
GRUPA IV	+40%	+25%	+15%
GRUPA V	+60%	+60%	+60%

## trendy 2021



## TABELA DOPLĄT – STRUKTURY

Dopłata do ceny podstawowej ościeżnicy metalowej

system przylgowy	20%
system bezprzylgowy	10%
HARMONY w kolorze RAL 9003, RAL 9005	10%

## PALETA RAL PODZIAŁU KOLORÓW (dotyczy ościeżnic metalowych)

GRUPA I																																				
1000	1002	1011	1013	1015	1019	1020	3009	4001	5000	5001	5004	5005	5007	5008	5009	5010	5011	5013	5014	5017	5019	5020	5021	5022	5023	5024	6000	6003	6004							
6005	6006	6007	6008	6011	6012	6013	6014	6015	6019	6020	6026	6027	6033	6034	7000	7001	7002	7003	7004	7005	7006	7008	7009	7010	7011	7012	7013	7015	7016							
7021	7022	7023	7026	7030	7031	7032	7033	7034	7035	7036	7037	7038	7039	7040	7042	7043	7044	7045	7046	8000	8001	8002	8003	8004	8007	8011	8012	8015	8017							
8019	8022	8023	8025	8028	9001	9002	9010	1024HR	6021HR	9004HR	9005HR																									
GRUPA II																																				
1014	3000	3001	3002	3004	3007	3011	3013	3016	4002	4008	5002	5003	5012	5015	5018	6017	6022	6025	6029	9018	3031HR	4005HR	4006HR	6002HR	8008HR											
GRUPA III																																				
3003	3005	3020	3022	6010	6018	6024	1024HR	4004HR	4010HR	6032HR																										
GRUPA IV																																				
3012	3014	6001	6028	3027HR	4003HR	4007HR	6037HR																													
GRUPA V																																				
1003	1004	1005	1006	1016	1017	1018	1021	1023	1027	1032	1033	1034	1037	2000	2001	2002	2004	2009	2010	2011	2012	3018	9006	1027HR	1028HR	2003HR	2008HR	3028HR								

# KOLORYSTYKA PROGI DĘBOWE

dotyczy modeli CERBER PLUS, CERBER PLUS RC2, B-30, C-30, RC3, RC4



próg dębowy lakierowany, listwa ALU w kolorze srebrnym (standard)



próg dębowy lakierowany w kolorze szarym, listwa ALU w kolorze srebrnym (opcjonalnie)



próg dębowy lakierowany w kolorze brązowym, listwa ALU w kolorze czarnym (opcjonalnie)



próg dębowy lakierowany w kolorze czarnym, listwa ALU w kolorze czarnym (opcjonalnie)

# DODATKOWE INFORMACJE



## Katalog drzwi technicznych

Znajdziesz tutaj ofertę drzwi wejściowych, przeciwpożarowych oraz rozwiązań specjalnych.



## Katalog szybka realizacja

Znajdziesz tutaj ofertę drzwi oraz ościeżnic dostępnych z krótkim terminem realizacji.



## Autoryzowane ekipy montażowe

Znajdziesz tutaj adresy autoryzowanych ekip montażowych.



## Instrukcje montażu

Zobacz filmy z instrukcjami montażu.

## SPOSOBY ŁĄCZENIA OPASEK

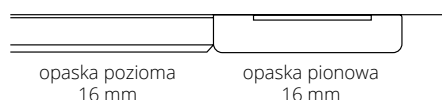
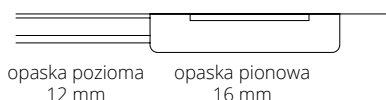
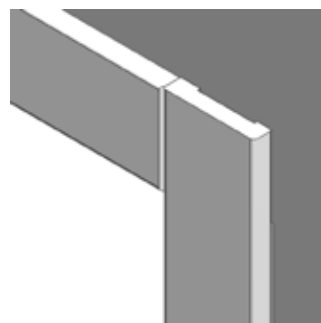
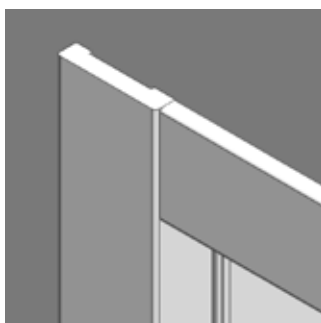
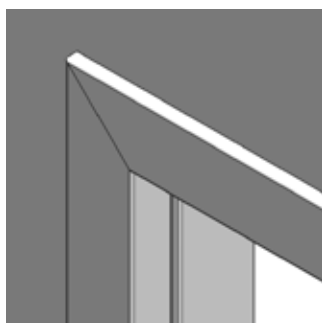

### WERSJA A, B

opaski łączone pod kątem 45°, opaski 60 mm  
opaski łączone pod kątem 45°, opaski 80 mm

### WERSJA B 90°

zacięcie opasek na 90°, opaski 80 mm  
(dotyczy ościeżnicy DIN wersja B,  
ościeżnicy DUO i DIN DUO)

### WERSJA C 90°

zacięcie opasek na 90°, opaski 80 mm  
(dotyczy ościeżnicy DIN wersja B, DIN DUO)

## Szyba w drzwiach

Zobacz z której strony znajduje się matowa strona szyby

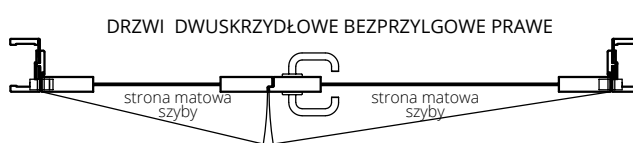

### SYSTEM PRZESUWNY DO ZABUDOWY W ŚCIANIE



### SYSTEM PRZESUWNY DO ZABUDOWY W ŚCIANIE

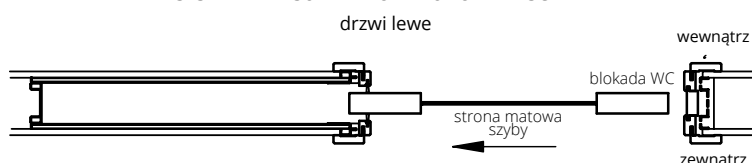

### SYSTEM NAŚCIENNY





# SYSTEM REVES

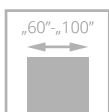

skrzydło w systemie REVES (po lewej), prawe - otwieranie do środka; skrzydło w systemie DUO (po prawej), lewe - otwierane na zewnątrz

Drzwi zbudowane są z **ramiaka drewnianego** obłożonego dwiema płytami HDF. Standardowe wypełnienie stanowi warstwa o strukturze „plastra miodu”. Za dopłatą wypełnienie z płyty wiórowej otworowanej oraz z płyty wiórowej pełnej. Skrzydło REVES dostępne w modelach pełnych (bez przeszkleń): CAMBIO, SIMPLE, SUBLIME, TIARA, VERTIGO, VILANO, MODERN, MODENA, ANMI, LOFTY, INTER-AMBER, HAPTIC, IMPULS, SONATA, INVERNO, NOSTRE, DECO, ESPINA, DECO LUX, SONATA LUX..

Połączenie systemów DUO i REVES daje nowe możliwości aranżacyjne. Pozwala zachować od strony korytarza identyczny wygląd drzwi, które otwierają się w różnych kierunkach. Powierzchnia skrzydeł w obu systemach licuje się z powierzchnią ościeżnicy, tworząc z nią jedną płaszczyznę. Zawiasy pozostają ukryte, dlatego od strony korytarza nie będzie zauważalna różnica w ich budowie.



zawias kryty DUO, kolor srebrny - system DUO



zawias kryty TE, kolor srebrny - system REVES

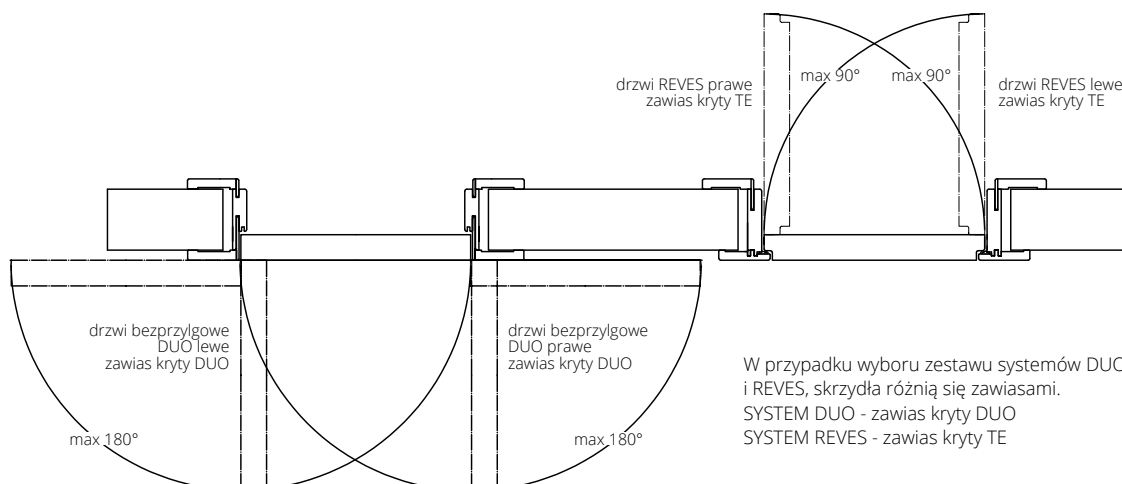

W przypadku wyboru zestawu systemów DUO i REVES, skrzydła różnią się zawiasami.  
SYSTEM DUO - zawias kryty DUO  
SYSTEM REVES - zawias kryty TE



skrzydło w systemie REVES (po lewej), prawe - otwieranie do środka; skrzydło w systemie DUO (po prawej), lewe - otwierane na zewnątrz

## CENA SKRZYDŁA REVES:

**+200/246,00** do ceny wybranego modelu dostępnego w systemie REVES  
Cena ościeżnicy REVES: str. 116

## WYPOSAŻENIE

### STANDARDOWE

zamek magnetyczny wpuszczany, na klucz (rozstaw 90 mm), na wkładkę (rozstaw 85 mm) lub do blokady łazienkowej (rozstaw 90 mm)

zawiasy: kryty TE kolor chrom satyna („60”-„80” - 2 szt., „90”-„100” - 3 szt.)

opaski łączone pod kątem 45° (brak możliwości łączenia pod kątem 90°)

### DODATKOWE (za dopłatą)

wypełnienie z płyty wiórowej otworowanej **130/159,90**

wypełnienie z płyty wiórowej pełnej (zalecany trzeci zawias) **150/184,50**

**uszczelka opadająca 209/257,07**

trzeci zawias w skrzydle (cena za 1 szt.):

kryty TE dla szer. „60”-„80” **190/233,70**

zamiana zawiasu standardowego kolor chrom satyna na kolor biały lub czarny (cena za 1 szt.) **95/116,85**

zamiana zamka standardowego kolor srebrny na kolor czarny lub złoty polerowany **20/24,60**

drzwi wyższe o 50 mm lub 100 mm (wymagany trzeci zawias za dopłatą) **+10%**

drzwi niższe o 55 mm lub 100 mm bez dopłaty  
maksymalna wysokość drzwi z ościeżnicą REVES - 2188 mm

Zobacz więcej inspiracji



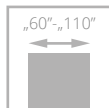

# DRZWI WEWNĘTRZNE DLA POMIESZCZEŃ Z SYSTEMEM REKUPERACJI



skrót rekuperacyjny

Drzwi ze skrótem do systemu rekuperacji dostępne są w modelach: CAMBIO, SIMPLE, TIARA, INTER-AMBER, IMPULS, SONATA, INVERNO, NOSTRE, DECO, DECO LUX, HARMONY, SUBLIME, ANMI, VILANO, VERTIGO, FIORD, MODERN, MODENA, HAPTIC.

Skrzydła drzwiowe są krótsze o 15 mm od standardowej wysokości, tj. 2005 mm (sys. przylgowy) i 2025 mm (sys. bezprzylgowy i HARMONY otwierane na zewnątrz), 2035 mm (HARMONY otwierane do wewnątrz), ościeznica pozostaje standardowej wysokości.

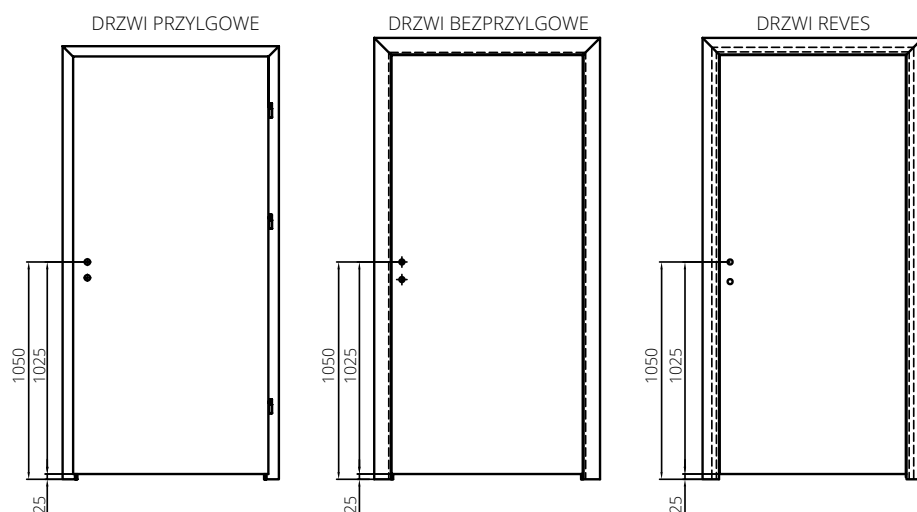

Drzwi do systemu rekuperacji dostępne są w cenie kompletu drzwi standardowych. W konfiguratorze [www.drzwionline.pl](http://www.drzwionline.pl) opcja wyboru SKRÓTU REKUPERACYJNEGO jest możliwa tylko przy wyborze standardowej wysokości skrzydła i ościeznicy jako kompletu.



skrót rekuperacyjny w drzwiach CAMBIO, wzór 00, ościeznica regulowana SYSTEM DIN



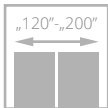
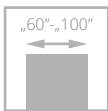

# skrzydło HARMONY SYSTEM POL-SKONE



\* skrzydło jednoskrzydłowe z ościeżnicą ukrytą HARMONY z wypełnieniem płytą pełną, wyposażone w uszczelkę opadającą posiada parametr dźwiękoizolacyjności **Rw=27 dB**

## PARAMETRY

Klasa mechaniczna: 2 klasa wymagań wytrzymałości mechanicznej tj. średnie warunki eksploatacji.

## KONSTRUKCJA SKRZYDŁA

Skrzydło w systemie bezprzylgowym (otwierane na zewnątrz) lub z wrębem (otwierane do wewnątrz). Konstrukcję skrzydła stanowi **ramiak z drewna iglastego** obłożony obustronnie płytami HDF.

Wypełnienie skrzydła stanowi karton komórkowy typu „plaster miodu”, płyta wiórowa otworowa lub pełna. Nominalna grubość skrzydła wynosi 40 mm.

Konstrukcja skrzydła pozwala na zlicowanie się z powierzchnią ościeżnicy.

## WYKOŃCZENIE SKRZYDŁA

Powierzchnia gładka malowana, fornirowana lub w podkładzie do samodzielnego pomalowania.

## AKCESORIA

Wyposażenie standardowe:

zawias kryty (regulowany w 3 płaszczyznach)

zamek magnetyczny na wkładkę patentową, klucz lub WC

Wyposażenie dodatkowe (za dopłatą):

wypełnienie z płyty wiórowej otworowanej + 130/159,90

wypełnienie z płyty wiórowej pełnej + 150/184,50

uszczelka opadająca + 209/257,07

dodatkowy zawias w skrzydle + 66/81,18

podcięcie wentylacyjne (str. 125) + 30/36,90

zamek rolkowy HOBES 2784 + 30/36,90

przygotowanie pod dodatkowy zawias (dopłata do skrzydła) + 30/36,90

inne wymiary drzwi – kontakt z Działem Handlowym

skrót rekuperacyjny – bez dopłaty

przystosowanie skrzydła do montażu jednostronnego lustra lub płytki

o grubości 4 mm +250/307,50 (Wymagana płyta pełna oraz dodatkowy

zawias. Ilość zawiasów „60-80” – 3 szt., „90-100” – 4 szt. Zalecany jest

montaż klamki na szyldzie dzielonym). Maksymalna wysokość skrzydła

przystosowanego pod lustro to 2240/2250 mm.

**Istnieje możliwość zamówienia asymetrycznego podziału drzwi dwuskrzydłowych**

## SZEROKOŚĆ

drzwi jednoskrzydłowe					drzwi dwuskrzydłowe				
typ	S <sub>d</sub> +	S <sub>d</sub> **	S <sub>o</sub>		typ	S <sub>d</sub> +	S <sub>o</sub> +	S <sub>d</sub> **	S <sub>o</sub> **
„60”	696	693	710		„60”+„60”	1315	1330	1309	1325
„70”	796	793	810		„70”+„70”	1515	1530	1509	1525
„80”	896	893	910		„80”+„80”	1715	1730	1709	1725
„90”	996	993	1010		„90”+„90”	1915	1930	1909	1925
„100”	1096	1093	1110		„100”+„100”	2115	2130	2109	2125

## WYSOKOŚĆ

	H <sub>d</sub>	H <sub>o</sub>
* drzwi otwierane do wewnątrz; ** drzwi otwierane na zewnątrz	2092*	2100*
	2082**	2090**

S<sub>d</sub> – szerokość drzwi po zewnętrznej stronie ościeżnicy

S<sub>o</sub> – szerokość otworu montażowego

H<sub>d</sub> – wysokość drzwi po zewnętrznej stronie ościeżnicy

H<sub>o</sub> – wysokość otworu montażowego

## DRZWI JEDNOSKRZYDŁOWE

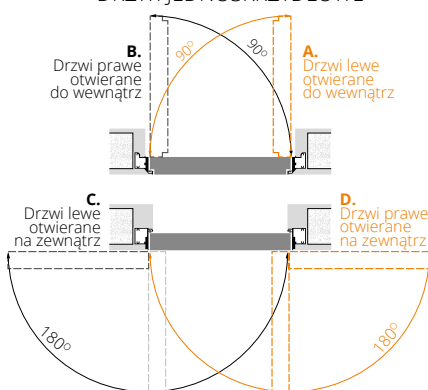

## DRZWI DWUSKRZYDŁOWE

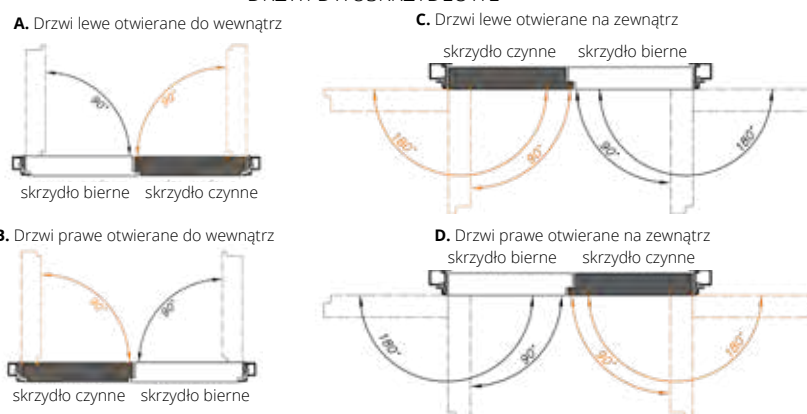

## SKRZYDŁO DO OŚCIEŻNICY HARMONY

wymiary skrzydła	MALOWANE biały RAL 9003 zawiasy białe	skrzydło surowe w podkładzie do samodzielnego pomalowania	FORNIROWANE			BLACK RAL 9005 zawiasy czarne
			GRUPA A	GRUPA B	GRUPA C	
„60” - „90” x 2040/2050 mm	724/890,52	546/671,58	653/803,19	806/991,38	886/1089,78	924/1136,52
„100” x 2040/2050 mm	797/980,31	556/683,88	719/884,37	887/1091,01	975/1199,25	997/1226,31
„60” - „90” x 2140/2150 mm	797/980,31	588/723,24	719/884,37	887/1091,01	975/1199,25	997/1226,31
„100” x 2140/2150 mm	877/1078,71	627/771,21	791/972,93	976/1200,48	1073/1319,79	1077/1324,71
„60” - „90” x 2240/2250 mm	877/1078,71	643/790,89	791/972,93	976/1200,48	1073/1319,79	1077/1324,71
„100” x 2240/2250 mm	965/1186,95	681/837,63	871/1071,33	1074/1321,02	1181/1452,63	1165/1432,95
„60” - „90” x 2340/2350 mm	965/1186,95	696/856,08	871/1071,33	1074/1321,02	1181/1452,63	1165/1432,95
„100” x 2340/2350 mm	1062/1306,26	734/902,82	959/1179,57	1182/1453,86	1300/1599,00	1262/1552,26
„60” - „90” x 2440/2450 mm	1062/1306,26	750/922,50	959/1179,57	1182/1453,86	1300/1599,00	1262/1552,26

Szczegółowe  
informacje  
dot. produktu



CENA (zł)  
netto/brutto  
(VAT 23%)

# ościeżnica **KRYTA** HARMONY **SYSTEM POL-SKONE**



## OPATENTOWANE POŁĄCZENIE



otwierane do wewnątrz



otwierane na zewnątrz

### OŚCIEŻNICA KOLORYSTYKA

Ościeżnica kryta do skrzydeł otwieranych do wewnątrz lub na zewnątrz aluminiowa anodowana, aluminiowa surowa do samodzielnego pomalowania w kolorze ściany lub malowana w kolorze białym (RAL 9003), czarnym (RAL 9005)

### AKCESORIA

Wyposażenie standardowe:  
zawias kryty (regulowany w 3 płaszczyznach) kolor chrom satyna – ilość zawiasów wg tabeli, klucz lub WC

Wyposażenie dodatkowe (za dopłatą):  
ościeżnice w kolorach metalicznych (str. 11) + 10%  
zawias kryty do ościeżnicy Harmony w kolorze białym, czarnym lub srebrnym + 66/81,18  
przystosowanie ościeżnicy pod zamek rolkowy HOBES 2784 + 80/98,40  
możliwość zamówienia ościeżnicy z elektrozapczepem rewersyjnym od 1800/2214,00 lub awersyjnym od 1345/1654,35 – kontakt z Działem Handlowym  
możliwość zamówienia ościeżnicy HARMONY skracanej co 10 mm  
- maksymalny skrót 100 mm + 20%

CENA (zł)  
netto/brutto  
(VAT 23%)

### DO DRZWI JEDNOSKRZYDŁOWYCH

wymiary skrzydła i ilość zawiasów	do samodzielnego pomalowania (aluminium surowe)	aluminium anodowane	<b>MALOWANA</b> biały RAL 9003 zawiasy białe  <b>BLACK</b> RAL 9005 zawiasy czarne
„60”-„80” x 2040/2050 mm (2 zawiasy kryte)	<b>892</b> /1097,16	<b>1078</b> /1325,94	<b>1088</b> /1338,24
„90”-„100” x 2040/2050 mm (3 zawiasy kryte)	<b>997</b> /1226,31	<b>1247</b> /1533,81	<b>1258</b> /1547,34
„60”-„100” x 2140/2150 mm (3 zawiasy kryte)	<b>1146</b> /1409,58	<b>1439</b> /1769,97	<b>1451</b> /1784,73
„60”-„100” x 2240/2250 mm (3 zawiasy kryte)	<b>1293</b> /1590,39	<b>1629</b> /2003,67	<b>1642</b> /2019,66
„60”-„100” x 2340/2350 mm (4 zawiasy kryte)	<b>1443</b> /1774,89	<b>1819</b> /2237,37	<b>2006</b> /2467,38
„60”-„100” x 2440/2450 mm (4 zawiasy kryte)	<b>1760</b> /2164,80	<b>2180</b> /2681,40	<b>2202</b> /2708,46

### DO DRZWI DWUSKRZYDŁOWYCH

wymiary skrzydła i ilość zawiasów	do samodzielnego pomalowania (aluminium surowe)	aluminium anodowane	<b>MALOWANA</b> biały RAL 9003 zawiasy białe  <b>BLACK</b> RAL 9005 zawiasy czarne
„60”+„60”, „70”+„70”, „80”+„80” x 2040/2050 mm (4 zawiasy kryte)	<b>1338</b> /1645,74	<b>1617</b> /1988,91	<b>1632</b> /2007,36
„90”+„90”, „100”+„100” x 2040/2050 mm (6 zawiasów krytych)	<b>1496</b> /1840,08	<b>1871</b> /2301,33	<b>1888</b> /2322,24
„60”+„60”, „70”+„70”, „80”+„80”, „90”+„90”, „100”+„100” x 2140/2150 mm (6 zawiasów krytych)	<b>1720</b> /2115,60	<b>2158</b> /2654,34	<b>2177</b> /2677,71
„60”+„60”, „70”+„70”, „80”+„80”, „90”+„90”, „100”+„100” x 2240/2250 mm (6 zawiasów krytych)	<b>1939</b> /2384,97	<b>2443</b> /3004,89	<b>2463</b> /3029,49
„60”+„60”, „70”+„70”, „80”+„80”, „90”+„90”, „100”+„100” x 2340/2350 mm (8 zawiasów krytych)	<b>2164</b> /2661,72	<b>2729</b> /3356,67	<b>3010</b> /3702,30
„60”+„60”, „70”+„70”, „80”+„80”, „90”+„90”, „100”+„100” x 2440/2450 mm (8 zawiasów krytych)	<b>2640</b> /3247,20	<b>3270</b> /4022,10	<b>3303</b> /4062,69

Szczegółowe informacje dot. produktu



# SYSTEM FLEXI POL-SKONE DO OŚCIEŻNICY HARMONY

**WZÓR  
OPATENTOWANY**

System regulacji z MDF



symbol	zakres w mm*	symbol	zakres w mm*	MALOWANE**	Malowane BLACK RAL 9005	UNI MAT PLUS	ECO TOP	forniowane	
						LAMISTONE SILKSTONE		GRUPA A (311, 312, 334)	GRUPA B (323, 370, 372, 376, 377, 390, 404, 405, 421, 422, 424)
HW1	85-90	HZ1	95-100	408/501,84	508/624,84	272/334,56	267/328,41	476/585,48	526/646,98
HW2	90-95	HZ2	100-105	408/501,84	508/624,84	272/334,56	267/328,41	476/585,48	526/646,98
HW3	95-105	HZ3	105-115	408/501,84	508/624,84	272/334,56	267/328,41	476/585,48	526/646,98
HW4	105-130	HZ4	115-140	414/509,22	514/632,22	279/343,17	273/335,79	488/600,24	538/661,74
HW5	130-150	HZ5	140-160	426/523,98	526/646,98	285/350,55	279/343,17	501/616,23	552/678,96
HW6	150-170	HZ6	160-180	443/544,89	543/667,89	297/365,31	292/359,16	526/646,98	577/709,71
HW7	170-190	HZ7	180-200	460/565,80	560/688,80	309/380,07	304/373,92	545/670,35	596/733,08
HW8	190-210	HZ8	200-220	472/580,56	572/703,56	321/394,83	319/392,37	557/685,11	614/755,22
HW9	210-230	HZ9	220-240	489/601,47	589/724,47	339/416,97	324/398,52	582/715,86	640/787,20
HW10	230-250	HZ10	240-260	506/622,38	606/745,38	351/431,73	343/421,89	596/733,08	658/809,34
HW11	250-270	HZ11	260-280	518/637,14	618/760,14	362/445,26	355/436,65	614/755,22	671/825,33
HW12	270-280	HZ12	280-300	535/658,05	635/781,05	375/461,25	361/444,03	631/776,13	703/864,69
HW13	280-300	HZ13	300-320	552/678,96	652/801,96	393/483,39	374/460,02	653/803,19	722/888,06

(\*) w zakresie regulacji uwzględniona grubość danej ościeżnicy aluminiowej  
(\*\*) RAL 9003, opaski o szerokości 80 mm

CENA (zł)

netto/brutto (VAT 23%)

## KOMPLETACJA ELEMENTÓW

zakres regulacji		ościeżnica HARMONY ODW	zakres regulacji		ościeżnica HARMONY ODZ	opaska kątowa regulacyjna	panel
HW1	85-90	Ościeżnica HARMONY otwierana do wewnątrz ODW	HZ1	95-100	Ościeżnica HARMONY otwierana na zewnątrz ODZ	12 mm	46 mm
HW2	90-95		HZ2	100-105		12 mm	51 mm
HW3	95-105		HZ3	105-115		16 mm	56 mm
HW4	105-130		HZ4	115-140		32 mm	66 mm
HW5	130-150		HZ5	140-160		32 mm	91 mm
HW6	150-170		HZ6	160-180		32 mm	111 mm
HW7	170-190		HZ7	180-200		32 mm	131 mm
HW8	190-210		HZ8	200-220		32 mm	151 mm
HW9	210-230		HZ9	220-240		32 mm	171 mm
HW10	230-250		HZ10	240-260		32 mm	191 mm
HW11	250-270		HZ11	260-280		32 mm	211 mm
HW12	270-290		HZ12	280-300		32 mm	231 mm
HW13	290-310		HZ13	300-320		32 mm	251 mm

Wymiar zabudowy	otwierane do wewnątrz						otwierane na zewnątrz					
	Sd	SopA	SopB	Hd	HopA	HopB	Sd	SopA	SopB	Hd	HopA	HopB
„60”	683	783	823				663	763	803			
„70”	783	883	923				763	863	903			
„80”	883	983	1023	2086	2136	2156	863	963	1003	2067	2117	2137
„90”	983	1083	1123				963	1063	1103			
„100”	1083	1183	1223				1063	1163	1203			

Maksymalna wysokość zabudowy ODW – Hd 2286 mm

Maksymalna wysokość zabudowy ODZ – Hd 2267 mm

Sd – szerokość zabudowy

SopA – szerokość po zewnętrznej stronie opaski „60 mm”

SopB – szerokość po zewnętrznej stronie opaski „80 mm”

Hd – wysokość zabudowy

HopA – wysokość po zewnętrznej stronie opaski „60 mm”

HopB – wysokość po zewnętrznej stronie opaski „80 mm”

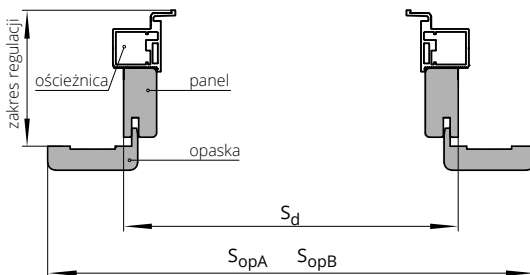

Szczegółowe informacje dot. produktu



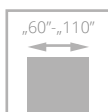

# HARMONY INVEST

od **1175/1445,25**  
cena skrzydła **netto**/brutto (PLN, VAT 23%)

- **solidna konstrukcja – ramiak drewniany** wzmocniony specjalnym profilem stalowym
- **bogata kolorystyka** z kolekcji ECO TOP, LAMINOWANE CPL, LAMISTONE CPL, SILKSTONE, UNI MAT PLUS, oklein naturalnych lub malowanych
- skrzydło wyposażone w **uszczelkę opadającą**
- **izolacyjność akustyczna**  $R_w=37$  dB
- **ościeżnica aluminiowa**, wzmocniona
- nominalna **grubość skrzydła 50 mm**

Drzwi wewnętrzne wejściowe z przeznaczeniem do pomieszczeń w budynkach użyteczności publicznej w tym biura, hotele itp. Drzwi wewnętrzne wejściowe produkowane zgodnie z normą PN-EN 14351-2:2018.

szerokość drzwi „60” - „90” - 4 klasa wytrzymałości mechanicznej wg PN-EN 1192:2001  
szerokość drzwi „90 plus” - „110” - 3 klasa wytrzymałości mechanicznej wg PN-EN 1192:2001  
izolacyjność akustyczna:  $R_w= 37$  dB,  $D_1-35$ ,  $D_2-30$

drzwi HARMONY INVEST z ościeżnicą aluminiową HARMONY INVEST



drzwi HARMONY INVEST z ościeżnicą aluminiową

Zobacz  
więcej  
inspiracji





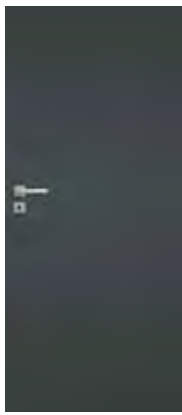

skrzydło surowe w podkładzie do samodzielnego pomalowania	<b>1175/1445,25</b>
ECO TOP	<b>1190/1463,70</b>
LAMISTONE CPL	<b>1240/1525,20</b>
UNI MAT PLUS	<b>1220/1500,60</b>
SILKSTONE	<b>1240/1525,20</b>
LAMINOWANE CPL 0,2 MM	<b>1340/1648,20</b>
MALOWANE (RAL 9003)*	<b>1390/1709,70</b>
MALOWANE BLACK (RAL 9005)	<b>1590/1955,70</b>
FORNIROWANE GRUPA A	<b>1390/1709,70</b>
FORNIROWANE GRUPA B	<b>1410/1734,30</b>
FORNIROWANE GRUPA C	<b>1500/1845,00</b>
SILKWOOD	<b>1500/1845,00</b>

\*standardowy kolor skrzydeł - biały RAL 9003.

WERSJA W00

### KOLORYSTYKA

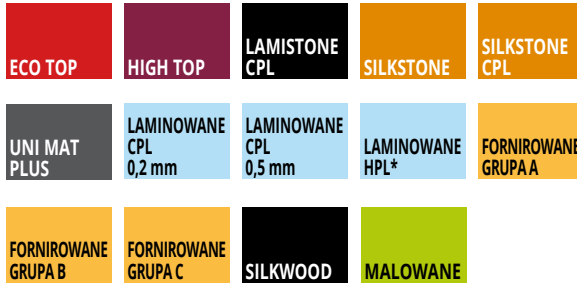

\*dostępne za dopłatą po konsultacji z Działem Handlowym

dopłata do koloru podstawowego biały (RAL 9003) wg grup kolorystycznych RAL, NCS (str. 10)

GRUPA I	GRUPA II	GRUPA III	GRUPA IV	GRUPA V
<b>399/490,77</b>	<b>499/613,77</b>	<b>599/736,77</b>	<b>699/859,77</b>	<b>799/982,77</b>

dopłata CPL 0,5 mm, CPL 0,7 mm do drzwi w powłoce CPL

„80”	„90” - „100”
<b>130/159,90</b>	<b>160/196,80</b>

### OŚCIEŻNICE

#### OŚCIEŻNICA HARMONY INVEST DO DRZWI JEDNOSKRZYDŁOWYCH

(wymiaru podane dla skrzydła)	do samodzielnego pomalowania	aluminium anodowane	MALOWANA biały RAL 9003	BLACK RAL 9005	ilość zawiasów
625-960 x 2040/2050 (2 zawiasy)	<b>1595/1961,85</b>	<b>1795/2207,85</b>	<b>1705/2097,15</b>	<b>1905/2343,15</b>	2 szt.
1025-1125 x 2040/2050 (3 zawiasy)	<b>1755/2158,65</b>	<b>1955/2404,65</b>	<b>1865/2293,95</b>	<b>2065/2539,95</b>	3 szt.
625-960x 2140/2150 (3 zawiasy)	<b>1755/2158,65</b>	<b>1955/2404,65</b>	<b>1865/2293,95</b>	<b>2065/2539,95</b>	3 szt.
1025x1125 x 2140/2150 (3 zawiasy)	<b>1914/2354,22</b>	<b>2114/2600,22</b>	<b>2024/2489,52</b>	<b>2224/2735,52</b>	3 szt.
625-960 x 2240/2250 (3 zawiasy)	<b>1914/2354,22</b>	<b>2114/2600,22</b>	<b>2024/2489,52</b>	<b>2224/2735,52</b>	3 szt.
1025x1125x2240/2250 (3 zawiasy)	<b>2074/2551,02</b>	<b>2274/2797,02</b>	<b>2184/2686,32</b>	<b>2384/2932,32</b>	3 szt.
625-960 x 2340 /2350 (3 zawiasy)	<b>2074/2551,02</b>	<b>2274/2797,02</b>	<b>2184/2686,32</b>	<b>2384/2932,32</b>	3 szt.
1025-1125 x2340/2350 (3 zawiasy)	<b>2233/2746,59</b>	<b>2433/2992,59</b>	<b>2343/2881,89</b>	<b>2543/3127,89</b>	3 szt.
625-960 x 2440/2450 (3 zawiasy)	<b>2233/2746,59</b>	<b>2433/2992,59</b>	<b>2343/2881,89</b>	<b>2543/3127,89</b>	3 szt.
1025-1125x 2440/2450 (3 zawiasy)	<b>2393/2943,39</b>	<b>2593/3189,39</b>	<b>2503/3078,69</b>	<b>2703/3324,69</b>	3 szt.

dopłata do kolorów strukturalnych **+10%**

drzwi HARMONY INVEST ODZ (otwierane do wewnątrz)



DRZWI OTWIERANE DO WEWNĄTRZ ODZ

	SZEROKOŚĆ [MM]			WYSOKOŚĆ [MM]		
	Ss	Sd	So	Hs	Hd	Ho
„60”	625	715	735	1950	2002	2015
„70”	725	815	835	2050 - standard	2102	2115
„80”	825	915	935	2150	2202	2215
„90”	925	1015	1035	2250	2302	2315
<b>„90 plus”*</b>	<b>960</b>	<b>1050</b>	<b>1070</b>	2350	2402	2415
„100”	1025	1115	1135	2450	2502	2515
„110”	1125	1215	1235			

\* szerokość inwestycyjna

Ss - szerokość skrzydła  
Sd - szerokość drzwi po zewnętrznej stronie ościeżnicy  
So - szerokość otworu montażowego

drzwi HARMONY INVEST ODZ (otwierane na zewnątrz)

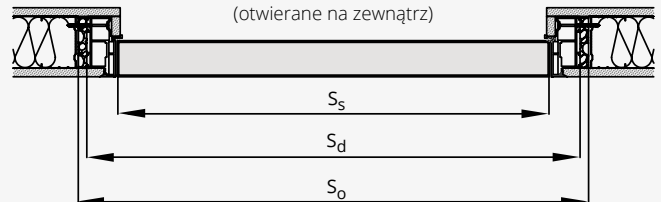

DRZWI OTWIERANE NA ZEWNĄTRZ ODZ

	SZEROKOŚĆ [MM]			WYSOKOŚĆ [MM]		
	Ss	Sd	So	Hs	Hd	Ho
„60”	625	715	735	1940	1992	2005
„70”	725	815	835	2040 - standard	2092	2105
„80”	825	915	935	2140	2192	2205
„90”	925	1015	1035	2240	2292	2305
<b>„90 plus”*</b>	<b>960</b>	<b>1050</b>	<b>1070</b>	2340	2392	2405
„100”	1025	1115	1135	2440	2492	2505
„110”	1125	1215	1235			

Hs - wysokość skrzydła  
Hd - wysokość drzwi po zewnętrznej stronie ościeżnicy  
Ho - wysokość otworu montażowego

### WYPOSAŻENIE

#### STANDARDOWE

zamek magnetyczny wpuszczany, na klucz (rozstaw 90 mm), na wkładkę (rozstaw 85 mm) lub do blokady łazienkowej (rozstaw 90 mm)  
ościeżnica kolor aluminium anodowane lub do samodzielnego pomalowania - zawiasy TECTUS TE 340 kolor chrom satyna, blacha zaczepowa kolor srebrny  
ościeżnica malowana RAL 9003 - zawiasy TECTUS TE 340 kolor chrom satyna, blacha zaczepowa kolor chrom satyna  
ościeżnica malowana RAL 9005 - zawiasy TECTUS TE 340 kolor chrom satyna, blacha zaczepowa kolor czarny  
zawiasy kryte SIMONSWERK typ TECTUS TE 340 regulowane 3D („60”- „90” - 2 szt., „100”- „110” - 3 szt.) drzwi wyższe niż standard - 3 szt.  
uszczelka opadająca

#### DODATKOWE (za dopłatą)

samozamknięczak kryty GEZE Boxer 2-4  
szerokość „100” **+10%**  
szerokość „110” **+20%**  
zamek wpuszczany zapadkowo-zasuwkowy  
elektrozaczep awersyjny lub rewersyjny  
drzwi wyższe - 2150/2140 **+10%**  
drzwi wyższe - 2250/2240 **+20%**  
drzwi wyższe - 2350/2340 **+30%**  
drzwi wyższe - 2450/2440 **+40%**



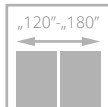
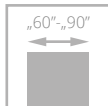

drzwi FIORD, wzór 00, ościeżnica regulowana SYSTEM DIN DUO

# FIORD

od **611**/751,53  
cena skrzydła netto/brutto (PLN, VAT 23%)



- **solidna konstrukcja - ramiak drewniany**
- **3 warstwowy system malowania** – trwałość koloru na wiele lat
- bogata kolorystyka **RAL i NCS**
- **regulowany zawias typ K, typ C oraz regulowany typ DUO**
- drzwi dostępne w **10 dni roboczych** w ramach promocji „szybka realizacja”



szklenie, ramka



zawias kryty DUO biały – opcja do sys. bezprzylgowego



profil skrzydła

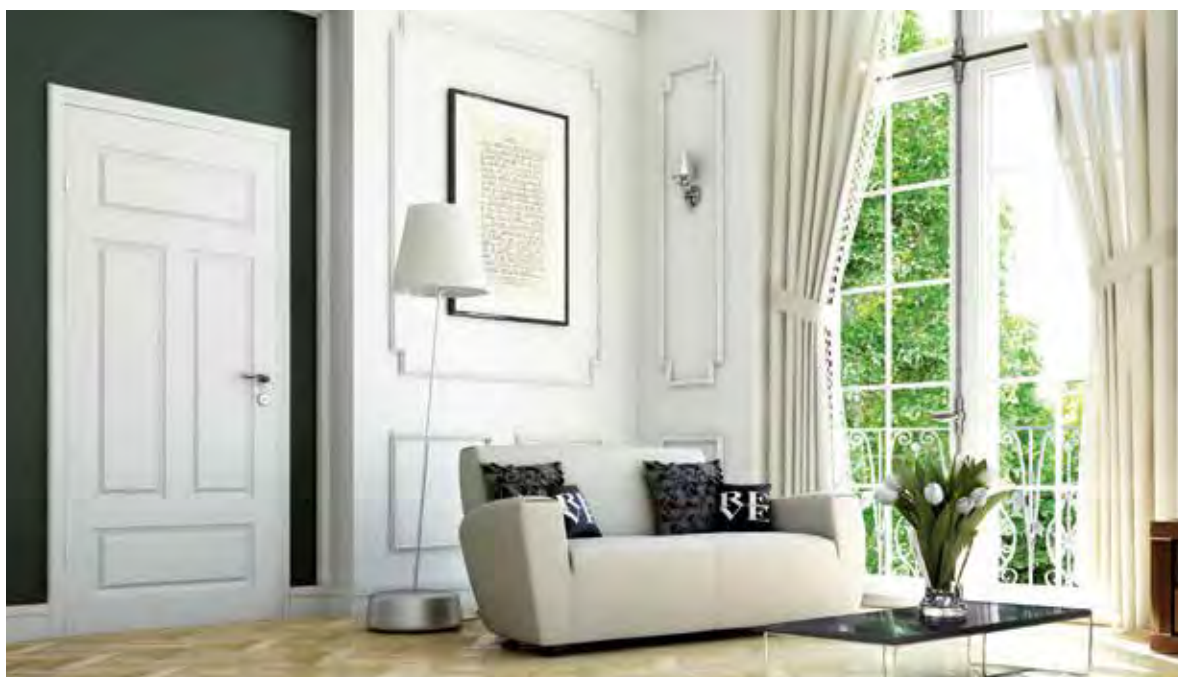

drzwi FIORD, wzór 00, ościeżnica regulowana

Zobacz więcej inspiracji





WERSJA	00	01	03	04
BIAŁY RAL 9003	<b>611</b> /751,53	<b>777</b> /955,71	<b>933</b> /1147,59	<b>933</b> /1147,59
CZARNY RAL 9005	<b>811</b> /997,53	-	-	-

#### KOLORYSTYKA



**001**  
biały  
(RAL 9003)



**002**  
czarny  
(RAL 9005)

Dotyczy skrzydła Fiord 00  
oraz ościeżnic DIN, DIN DUO, Vertigo.

#### KOLORYSTYKA OPCJONALNA



kolory palet  
RAL i NCS  
(oprócz  
metalicznych)

dopłata do koloru podstawowego biały (RAL 9003)  
wg grup kolorystycznych RAL, NCS (str. 10)

Grupa I	Grupa II	Grupa III	Grupa IV	Grupa V
<b>249</b> /306,27	<b>299</b> /367,77	<b>399</b> /490,77	<b>499</b> /613,77	<b>599</b> /736,77

#### OŚCIEŻNICE

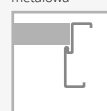

#### WYPOSAŻENIE

##### STANDARDOWE

szkło biały mat lub przeźierne o grubości 4 mm  
wersja 04: szkło biały mat hartowane o grubości 4 mm  
zamek jednopunktowy, rozstaw 72 mm (sys. przylgowy)  
lub magnetyczny (sys. bezprylgowy) wpuszczany, na klucz  
(rozstaw 90 mm), na wkładkę (rozstaw 85 mm) lub do blokady  
łazienkowej (rozstaw 90 mm)

zawiasy: typ K srebrny – do ościeżnicy system DIN, typ C srebrny – do  
ościeżnicy drewnianej, typ M – do ościeżnicy metalowej lub kryty DUO  
nikiel satyna („60”-„80” – 2 szt., „90” – 3 szt.)

w przypadku skrzydła z samozamykaczem oraz ościeżnicą DIN lub  
metalową należy zastosować zawiasy typ T w ilości „60”-„80” – 3 szt.,  
„90” – 4 szt. (wymiana standardowych zawiasów na zawias  
typ T za dopłatą)

kolekcja BLACK: standard blacha czołowa zamka magnetycznego  
oraz zawiasy DUO w kolorze czarnym

##### DODATKOWE (za dopłatą)

skrót rekuperacyjny bez dopłaty  
wypełnienie z płyty wiórowej pełnej (zalecany trzeci zawias) **150**/184,50

trzeci zawias w skrzydle:

typ M dla szer. „60”-„80” **17**/20,91  
typ C dla szer. „60”-„80” **25**/30,75  
typ K dla szer. „60”-„80” **28**/34,44  
kryty DUO dla szer. „60”-„80” **88**/108,24

zamiana zawiasu standardowego DUO  
na kolor biały lub czarny (do 1 szt.) **15**/18,45

sys. przylgowy kolekcja BLACK: bez dopłaty  
zmiana koloru zamka na kolor czarny bez dopłaty

zmiana koloru zamka DUO na kolor czarny lub złoty połysk bez dopłaty  
ramiak (umożliwiający samodzielne skrócenie do 50 mm) **20**/24,60

wzmocnienie pod samozamykacz **25**/30,75

zabezpieczenie dolnego ramiaka przed nadmiernym  
działaniem wilgoci (nie dot. skrzydeł z podcięciem  
wentylacyjnym) **20**/24,60

drzwi niższe o 50 mm lub 100 mm (sys. przylgowy) bez dopłaty

drzwi niższe o 55 mm lub 100 mm (sys. bezprylgowy) bez dopłaty

podcięcie wentylacyjne (str. 125) **30**/36,90

szkło hartowane przeźierne o grubości 4 mm **+10%**

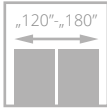
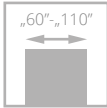

II klasa



drzwi CAMBIO, wzór 00, ościeżnica regulowana SYSTEM DIN

# CAMBIO

od **724/890,52**  
cena skrzydła **netto/brutto** (PLN, VAT 23%)



- **solidna konstrukcja - ramiak drewniany**
- **3 warstwowy system malowania** – trwałość koloru na wiele lat
- bogata kolorystyka **RAL i NCS**
- **regulowany zawias** typ K, typ C **oraz regulowany typ DUO**



zawias kryty DUO czarny – standard do sys. bezprzylgowego kolekcja BLACK



zawias kryty DUO biały – opcja do sys. bezprzylgowego



laminowane obrzeże skrzydła w kolorze czarnym, grafit lub szarym – opcja (nie dot. powierzchni BLACK)



drzwi CAMBIO, wzór 00, ościeżnica SYSTEM DIN DUO

Zobacz więcej inspiracji





WERSJA	00	02	03SD	04	05
BIAŁY RAL 9003	724/890,52	871/1071,33	871/1071,33	871/1071,33	871/1071,33
CZARNY RAL 9005	924/1136,52	1071/1317,33	1071/1317,33	1071/1317,33	1071/1317,33

## KOLORYSTYKA



001

biały  
(RAL 9003)



002

czarny  
(RAL 9005)

Dotyczy skrzydeł Cambio oraz ościeżnic DIN, DIN DUO i Vertigo.

## KOLORYSTYKA OPCJONALNA



kolory palet RAL i NCS (oprócz metalicznych)

dopłata do koloru podstawowego biały (RAL 9003) wg grup kolorystycznych RAL, NCS (str. 10)

Grupa I	Grupa II	Grupa III	Grupa IV	Grupa V
249/306,27	299/367,77	399/490,77	499/613,77	599/736,77

## OŚCIEŻNICE

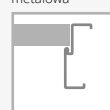
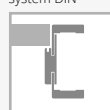
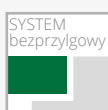

## WYPOSAŻENIE

### STANDARDOWE

szkło biały mat lub przeźierne o grubości 4 mm

wersja 03SD: szkło hartowane biały mat

zamek jednopunktowy, rozstaw 72 mm (sys. przylgowy) lub magnetyczny (sys. bezprzylgowy) wpuszczany, na klucz (rozstaw 90 mm), na wkładkę (rozstaw 85 mm) lub do blokady łazienkowej (rozstaw 90 mm)

zawiasy: typ K srebrny – do ościeżnicy system DIN, typ C srebrny – do ościeżnicy drewnianej, typ M – do ościeżnicy metalowej lub kryty DUO nikiel satyna („60”-„80” – 2 szt., „90” – 3 szt.)

w przypadku skrzydła z samozamykaczem oraz ościeżnicą DIN lub metalową należy zastosować zawiasy typ T w ilości „60”-„80” – 3 szt., „90”-„110” – 4 szt. (wymiana standardowych zawiasów na zawias typ T za dopłatą)

kolekcja BLACK: standard blacha czołowa zamka magnetycznego oraz zawiasy DUO są w kolorze czarnym

### DODATKOWE (za dopłatą)

rozmiar „100” (wystrój szklenia jak w „90”)	40/49,20
rozmiar „110” (wystrój szklenia jak w „90”)	80/98,40
system REVES (wersja 00)	200/246,00
skrót rekuperacyjny	bez dopłaty
wypełnienie z płyty wiórowej otworowanej	130/159,90
wypełnienie z płyty wiórowej pełnej (zalecany trzeci zawias)	150/184,50
trzeci zawias w skrzydle lub zawias czopowy regulowany (cena za 1 szt.):	
typ M dla szer. „60”-„80”	17/20,91
typ C dla szer. „60”-„80”	25/30,75
typ K dla szer. „60”-„80”	28/34,44
kryty DUO dla szer. „60”-„80”	88/108,24

zamiana zawiasu standardowego DUO na kolor biały lub czarny (do 1 szt.)	15/18,45
zmiana kolorystyki zamka DUO na kolor czarny lub złoty połysk	bez dopłaty
sys. przylgowy kolekcja BLACK:	
zmiana koloru zamka na kolor czarny	bez dopłaty
ramiak (umożliwiający samodzielne skrócenie do 50 mm)	20/24,60
ramiak (umożliwiający samodzielne skrócenie do 90 mm)	40/49,20
wzmocnienie pod samozamykacz	25/30,75
zabezpieczenie dolnego ramiaka przed nadmiernym działaniem wilgoci (nie dot. skrzydeł z podcięciem wentylacyjnym)	20/24,60
drzwi niższe o 50 mm lub 100 mm (sys. przylgowy)	bez dopłaty
drzwi wyższe o 50 mm lub 100 mm (wymagany trzeci zawias za dopłatą)	+10%
drzwi wyższe o 150 mm lub 200 mm (wymagany trzeci zawias za dopłatą)	+20%
podcięcie wentylacyjne (str. 125)	30/36,90
szkło hartowane:	
wersja 02, 04, 05	45/55,35
obrzeże skrzydła w kolorze czarnym, szarym lub grafit	100/123,00
szkło hartowane przeźierne o grubości 4 mm	+10%

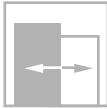
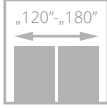
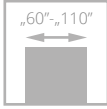

II klasa



drzwi SIMPLE, wzór 00, ościeżnica regulowana SYSTEM DIN

# SIMPLE

od **724/890,52**  
cena skrzydła **netto**/brutto (PLN, VAT 23%)



- **solidna konstrukcja - ramiak drewniany**
- **3 warstwowy system malowania** – trwałość koloru na wiele lat
- bogata kolorystyka **RAL i NCS**
- **regulowany zawias** typ K, typ C oraz regulowany typ DUO



widok frezowania



zawias kryty DUO biały – opcja do sys. bezprzylgowego

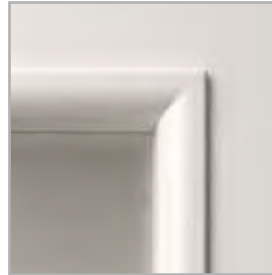

profil ramki



laminowane obrzeże skrzydła w kolorze czarnym, grafit lub szarym – opcja (nie dot. powierzchni BLACK)

Zobacz więcej inspiracji



drzwi SIMPLE, wzór 02 (drzwi po lewej), wzór 00 (drzwi po prawej), ościeżnica regulowana SYSTEM DIN





WERSJA	00	01	02	03	04
BIAŁY RAL 9003	724/890,52	901/1108,23	1046/1286,58	901/1108,23	901/1108,23
CZARNY RAL 9005	924/1136,52	1101/1354,23	1246/1532,58	1101/1354,23	1101/1354,23

### KOLORYSTYKA



**001**  
biały  
(RAL 9003)



**002**  
czarny  
(RAL 9005)

Dotyczy skrzydeł Simple oraz ościeżnic DIN, DIN DUO i Vertigo.

### KOLORYSTYKA OPCJONALNA



kolory palet RAL i NCS (oprócz metalicznych)

dopłata do koloru podstawowego biały (RAL 9003) wg grup kolorystycznych RAL, NCS (str. 10)

Grupa I	Grupa II	Grupa III	Grupa IV	Grupa V
249/306,27	299/367,77	399/490,77	499/613,77	599/736,77

### DRZWI WYŻSZE

00



wyższe o min. 100 mm

### OŚCIEŻNICE

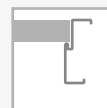

### WYPOSAŻENIE

STANDARDOWE		
szkło biały mat lub przeźnerne o grubości 4 mm		
dla wzoru 01 i 02 szkło hartowane biały mat o grubości 4 mm		
zamek jednopunktowy, rozstaw 72 mm (sys. przylgowy) lub magnetyczny (sys. bezprzylgowy) wpuszczany, na klucz (rozstaw 90 mm), na wkładkę (rozstaw 85 mm) lub do blokady łożniowej (rozstaw 90 mm)		
zawiasy: typ K srebrny – do ościeżnicy system DIN, typ C srebrny – do ościeżnicy drewnianej, typ M – do ościeżnicy metalowej lub kryty DUO nikiel satyna („60”-„80” – 2 szt., „90” – 3 szt.)		
w przypadku skrzydła z samozamykaczem oraz ościeżnicą DIN lub metalową należy zastosować zawiasy typ T w ilości „60”-„80” – 3 szt., „90”-„110” – 4 szt. (wymiana standardowych zawiasów na zawias typ T za dopłatą)		
kolekcja BLACK: standard blacha czołowa zamka magnetycznego oraz zawiasy DUO w kolorze czarnym		
DODATKOWE (za dopłatą)		
rozmiar „100” (wystrój szklenia jak w „90”)	40/49,20	
rozmiar „110” (wystrój szklenia jak w „90”)	80/98,40	
system REVES (wersja 00)	200/246,00	
skrót rekuperacyjny	bez dopłaty	
wypełnienie z płyty wiórowej otworowanej	130/159,90	
wypełnienie z płyty wiórowej pełnej (zalecany trzeci zawias)	150/184,50	
trzeci zawias w skrzydle lub zawias czopowy regulowany (cena za 1 szt.):		

typ M dla szer. „60”-„80”	17/20,91
typ C dla szer. „60”-„80”	25/30,75
typ K dla szer. „60”-„80”	28/34,44
kryty DUO dla szer. „60”-„80”	88/108,24
zamiana zawiasu standardowego DUO na kolor biały lub czarny (do 1 szt.)	15/18,45
sys. przylgowy kolekcja BLACK: zmiana koloru zamka na kolor czarny	bez dopłaty
ramiak (umożliwiający samodzielne skrócenie do 50 mm)	20/24,60
ramiak (umożliwiający samodzielne skrócenie do 90 mm)	40/49,20
wzmocnienie pod samozamykacz	25/30,75
zabezpieczenie dolnego ramiaka przed nadmiernym działaniem wilgoci (nie dot. skrzydeł z podcięciem wentylacyjnym)	20/24,60
drzwi niższe o 50 mm lub 100 mm (sys. przylgowy)	bez dopłaty
drzwi niższe o 55 mm lub 100 mm (sys. bezprzylgowy)	bez dopłaty
drzwi wyższe o 50 mm lub 100 mm (wymagany trzeci zawias za dopłatą)	+10%
drzwi wyższe o 150 mm lub 200 mm (wymagany trzeci zawias za dopłatą)	+20%
podcięcie wentylacyjne (str. 125)	30/36,90
obrzeże skrzydła w kolorze czarnym, szarym lub grafit	100/123,00
szkło hartowane (wersja 03, 04)	45/55,35
szkło hartowane przeźnerne o grubości 4 mm (wersja 01, 02)	+10%

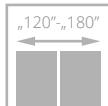
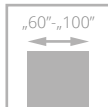

# SUBLIME

od **861**/1059,03  
cena skrzydła **netto**/brutto (PLN, VAT 23%)



- **solidna konstrukcja - ramiak drewniany**
- stabilne wypełnienie **z płyty pełnej**
- **3 warstwowy system malowania** – trwałość koloru na wiele lat
- bogata kolorystyka **RAL i NCS**
- **wzmocniony zawias typ T oraz regulowany typ DUO**



frezowanie na powierzchni skrzydła szerokość 30 mm we wzorze B9



frezowanie na powierzchni skrzydła szerokości 15 mm we wzorze B12



frezowanie na powierzchni skrzydła szerokość 4 mm we wzorach A1-A3 i B2-B6

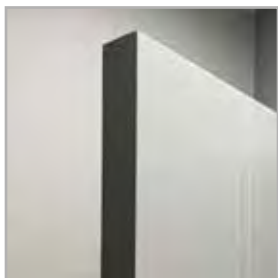

laminowane obrzeże skrzydła w kolorze czarnym, grafit lub szarym – opcja BLACK (nie dot. powierzchni BLACK)

drzwi SUBLIME, wzór B12, ościeżnica regulowana SYSTEM DIN



drzwi SUBLIME, wzór B12, ościeżnica regulowana SYSTEM DIN

Zobacz  
więcej  
inspiracji



SYSTEM PRZYLGOWY



WERSJA	A0	A1	A2	A3	B2	B4	B6	B9	B12
BIAŁY RAL 9003	861/1059,03	924/1136,52	924/1136,52	962/1183,26	924/1136,52	924/1136,52	962/1183,26	962/1183,26	962/1183,26
CZARNY RAL 9005	1061/1305,03	1124/1382,52	1124/1382,52	1162/1429,26	1124/1382,52	1124/1382,52	1162/1429,26	1162/1429,26	1162/1429,26

DRZWI WYŻSZE  
A3 B6

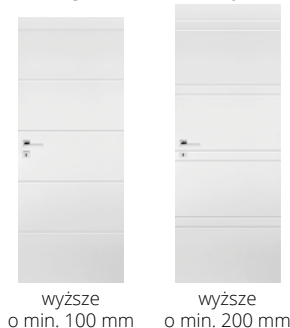

wyższe o min. 100 mm      wyższe o min. 200 mm

OPCJE WENTYLACJI  
wersja B12



szczelina      tuleje wentylacyjne

KOLORYSTYKA



001  
biały  
(RAL 9003)



002  
czarny  
(RAL 9005)

Dotyczy skrzydeł Sublime oraz ościeżnic DIN, DIN DUO i Vertigo.

KOLORYSTYKA OPCJONALNA



kolory palet RAL i NCS (oprócz metalicznych)

dopłata do koloru podstawowego biały (RAL 9003) wg grup kolorystycznych RAL, NCS (str. 10)

Grupa I	Grupa II	Grupa III	Grupa IV	Grupa V
249/306,27	299/367,77	399/490,77	499/613,77	599/736,77

OŚCIEŻNICE



stała system POL-SKONE



regulowana system DIN



stała metalowa



regulowana metalowa

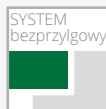

stała DUO



regulowana DIN DUO



regulowana VERTIGO

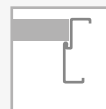

stała metalowa



regulowana metalowa

WYPOSAŻENIE

STANDARDOWE		
zamek jednopunktowy, rozstaw 72 mm (sys. przylgowy) lub magnetyczny (sys. bezprzylgowy) wpuszczany, na klucz (rozstaw 90 mm), na wkładkę (rozstaw 85 mm) lub do blokady łazienkowej (rozstaw 90 mm)	zmiana kolorystyki zamka DUO na kolor czarny lub złoty połysk	bez dopłaty
zawiasy srebrne: typ T – do ościeżnicy system DIN oraz metalowej, typ C – do ościeżnicy drewnianej („60”-„80” – 2 szt., „90” – 3 szt.) lub kryty DUO nikiel satyna („60”-„70” – 2 szt., „80”-„90” – 3 szt.)	sys. przylgowy kolekcja BLACK: zamiana zawiasu typ T na kolor czarny (do 1 szt.) zmiana koloru zamka na kolor czarny	63/77,49 bez dopłaty
drzwi wyższe niż standardowe – nietypowe położenie frezowań	ramiak (umożliwiający samodzielne skrócenie skrzydła drzwiowego do 50 mm)	20/24,60
kolekcja BLACK: standard blacha czołowa zamka magnetycznego oraz zawiasy DUO w kolorze czarnym	ramiak (umożliwiający samodzielne skrócenie skrzydła drzwiowego do 90 mm)	40/49,20
wzory B9 szerszy frez, wzory B12, A1-A3, B2-B6 węższy frez	wzmocnienie pod samozamykacz	25/30,75
<b>DODATKOWE (za dopłatą)</b>	podcięcie wentylacyjne (str. 125)	30/36,90
rozmiar „100”	zabezpieczenie dolnego ramiaka przed nadmiernym działaniem wilgoci (nie dot. skrzydeł z podcięciem wentylacyjnym)	20/24,60
system REVES	drzwi niższe o 50 mm lub 100 mm (sys. przylgowy)	bez dopłaty
skrót rekuperacyjny	drzwi niższe o 55 mm lub 100 mm (sys. bezprzylgowy)	bez dopłaty
trzeci zawias w skrzydle:	drzwi wyższe o 50 mm lub 100 mm (wymagany trzeci zawias za dopłatą)	+10%
typ C dla szer. „60”-„80”	drzwi wyższe o 150 mm lub 200 mm (wymagany trzeci zawias za dopłatą)	+20%
typ T dla szer. „60”-„80”	obrzeże skrzydła w kolorze czarnym, szarym lub grafit	100/123,00
kryty DUO dla szer. „60”-„70”		
zamiana zawiasu standardowego DUO na kolor biały lub czarny (do 1 szt.)		15/18,45

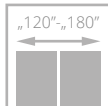
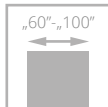

# TIARA

od **960**/1180,80  
cena skrzydła **netto**/brutto (PLN, VAT 23%)

Zainspiruj się  
**INDIGO BLUE**

- **solidna konstrukcja - ramiak drewniany**
- stabilne wypełnienie z **plyty pełnej**
- **3 warstwowy system malowania** – trwałość koloru na wiele lat
- bogata kolorystyka **RAL i NCS**
- **regulowany zawias typ K, typ C oraz regulowany typ DUO**

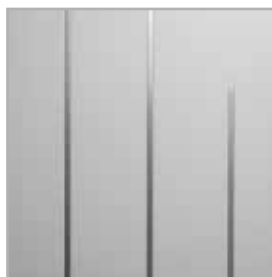

dekory aluminiowe na powierzchni skrzydła w kolorze chrom mat (standard)



zawias kryty DUO biały – opcja do sys. bezprylgowego

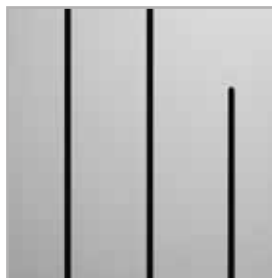

dekory aluminiowe na powierzchni skrzydła w kolorze czarnym, złotym połysk, chrom połysk (opcja) – str. 129



zawias kryty DUO czarny – standard do sys. bezprylgowego kolekcja BLACK

drzwi TIARA, wzór W02, RAL 5011, ościeżnica regulowana SYSTEM DIN



drzwi TIARA, wzór W02, ościeżnica regulowana DIN DUO

Zobacz  
więcej  
inspiracji





WERSJA	W01	W02	W07
BIAŁY RAL 9003	960/1180,80	960/1180,80	960/1180,80
CZARNY RAL 9005	1260/1549,80	1260/1549,80	1260/1549,80



WERSJA	W03	W04	W06	W08
BIAŁY RAL 9003	960/1180,80	960/1180,80	960/1180,80	960/1180,80
CZARNY RAL 9005	1260/1549,80	1260/1549,80	1260/1549,80	1260/1549,80



laminowane obrzeże skrzydła w kolorze czarnym, grafit lub szarym – opcja (nie dot. powierzchni BLACK)

#### KOLORYSTYKA



Dotyczy skrzydeł Tiara oraz ościeżnic DIN, DIN DUO i Vertigo.

#### KOLORYSTYKA OPCJONALNA



kolory palet RAL i NCS (oprócz metalicznych)

dopłata do koloru podstawowego biały (RAL 9003) wg grup kolorystycznych RAL, NCS (str. 10)

Grupa I	Grupa II	Grupa III	Grupa IV	Grupa V
249/306,27	299/367,77	399/490,77	499/613,77	599/736,77

#### OŚCIEŻNICE



#### WYPOSAŻENIE

STANDARDOWE	
zamek jednopunktowy, rozstaw 72 mm (sys. przylgowy) lub magnetyczny (sys. bezprzylgowy) wpuszczany, na klucz (rozstaw 90 mm), na wkładkę (rozstaw 85 mm) lub do blokady łazienkowej (rozstaw 90 mm)	
zawiasy: typ K srebrny – do ościeżnicy system DIN, typ C srebrny – do ościeżnicy drewnianej, typ M – do ościeżnicy metalowej lub kryty DUO nikiel satyna („60”-„70” – 2 szt., „80”-„90” – 3 szt.)	
kolekcja BLACK: standard blacha czołowa zamka magnetycznego oraz zawiasy DUO są w kolorze czarnym	
wersja W08: brak możliwości zastosowania szczeliny wentylacyjnej lub kratki wentylacyjnej	
<b>DODATKOWE (za dopłatą)</b>	
rozmiar „100”	<b>+20%</b>
system REVES	<b>200/246,00</b>
skrót rekuperacyjny	bez dopłaty
trzeci zawias w skrzydle:	
typ C dla szer. „60”-„80”	<b>25/30,75</b>
typ K dla szer. „60”-„80”	<b>28/34,44</b>
typ M dla szer. „60”-„80”	<b>17/20,91</b>
kryty DUO dla szer. „60”-„70”	<b>88/108,24</b>
zamiana zawiasu standardowego DUO na kolor biały lub czarny (do 1 szt.)	<b>15/18,45</b>

zmiana kolorystyki zamka DUO na kolor czarny lub złoty połysk	bez dopłaty
sys. przylgowy kolekcja BLACK:	
zmiana koloru zamka na kolor czarny	bez dopłaty
ramiak (umożliwiający samodzielne skrócenie do 50 mm) (nie dot. wzoru W08)	<b>20/24,60</b>
ramiak (umożliwiający samodzielne skrócenie do 90 mm) (nie dot. wzoru W08)	<b>40/49,20</b>
zabezpieczenie dolnego ramiaka przed nadmiernym działaniem wilgoci (nie dot. skrzydeł z podcięciem wentylacyjnym)	<b>20/24,60</b>
drzwi niższe o 50 mm lub 100 mm (sys. przylgowy)	bez dopłaty
drzwi niższe o 55 mm lub 100 mm (sys. bezprzylgowy)	bez dopłaty
drzwi wyższe o 50 mm lub 100 mm (wymagany trzeci zawias za dopłatą)	<b>+10%</b>
drzwi wyższe o 150 mm lub 200 mm (wymagany trzeci zawias za dopłatą)	<b>+20%</b>
podcięcie wentylacyjne (str. 125)	<b>30/36,90</b>
dekory aluminiowe w kolorze czarnym, złoty połysk, chrom połysk	bez dopłaty
obrzeże skrzydła w kolorze czarnym, szarym lub grafit	<b>100/123,00</b>



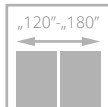
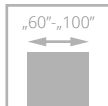

# ESTATO

od **975**/1199,25  
cena skrzydła **netto**/brutto (PLN, VAT 23%)



- **solidna konstrukcja - ramiak drewniany**
- **stabilne wypełnienie z płyty pełnej**
- **3 warstwowy system malowania** – trwałość koloru na wiele lat
- **bogata kolorystyka RAL i NCS**
- **bezpieczna, hartowana szyba** w kolorze biały mat o grubości 6 mm lub **laminowana VSG 44.2 w kolorze czarnym lub białym**
- **wzmocniony zawias typ T oraz regulowany typ DUO**



frezowanie na powierzchni skrzydła



szyba laminowana w kolorze biały mat

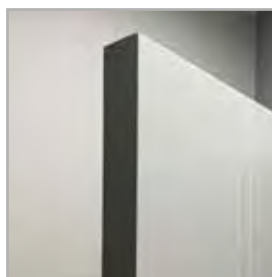

laminowane obrzeże skrzydła w kolorze czarnym, grafit lub szarym – opcja (nie dot. powierzchni BLACK)



szyba w kolorze czarnym – opcja

drzwi ESTATO, wzór A02, ościeżnica regulowana SYSTEM DIN



drzwi ESTATO, wzór A01, ościeżnica regulowana SYSTEM DIN

Zobacz więcej inspiracji





SZYBA HARTOWANA BIAŁY MAT

WERSJA	A01	A02	A03	B1	B2	B3
	1077/1324,71	1077/1324,71	1077/1324,71	975/1199,25	975/1199,25	975/1199,25



SZYBA LAMINOWANA CZARNA

SZYBA LAMINOWANA BIAŁY MAT

WERSJA	A01	A02	A03	A01	A02	A03
	1221/1501,83	1350/1660,50	1413/1737,99	1221/1501,83	1350/1660,50	1413/1737,99

### KOLORYSTYKA



001  
biały  
(RAL 9003)

### KOLORYSTYKA OPCJONALNA



kolorы palet  
RAL i NCS  
(oprócz  
metalicznych)

dopłata do koloru podstawowego biały (RAL 9003)  
wg grup kolorystycznych RAL, NCS (str. 10)

Grupa I	Grupa II	Grupa III	Grupa IV	Grupa V
249/306,27	299/367,77	399/490,77	499/613,77	599/736,77

### OŚCIEŻNICE

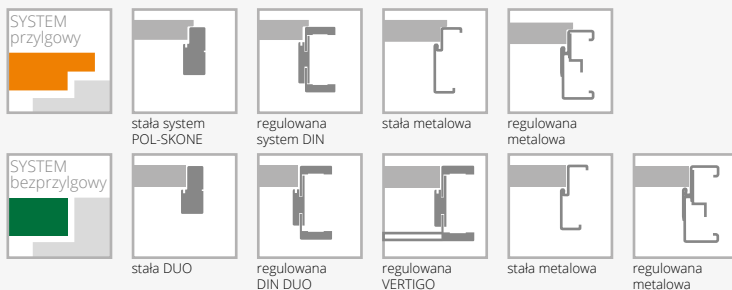

stała system POL-SKONE

regulowana system DIN

stała metalowa

regulowana metalowa

stała DUO

regulowana DIN DUO

regulowana VERTIGO

stała metalowa

regulowana metalowa

### WYPOSAŻENIE

STANDARDOWE		
szkło hartowane biały mat o grubości 6 mm (wzory A01-58 mm, A02-208 mm, A03-280 mm)*		wzmocnienie pod samozamykacz (nie dot. wersji A01, A02, A03) <b>25/30,75</b>
szkło laminowane 44.2 w kolorze czarnym lub białym mat o grubości 8,5 mm (wzory A01-54 mm, A02-205 mm, A03-276 mm)		zabezpieczenie dolnego ramiaka przed nadmiernym działaniem wilgoci (nie dot. skrzydeł z podcięciem wentylacyjnym) (nie dot. wersji A01, A02, A03) <b>20/24,60</b>
zamek jednopunktowy, rozstaw 72 mm (sys. przylgowy) lub magnetyczny (sys. bezprzylgowy) wpuszczany, na klucz (rozstaw 90 mm), na wkładkę (rozstaw 85 mm) lub do blokady łazienkowej (rozstaw 90 mm)		drzwi niższe o 50 mm lub 100 mm (sys. przylgowy) (nie dot. wersji A01, A02, A03) bez dopłaty
zawiasy: typ T – do ościeżnicy system DIN oraz metalowej, typ C – do ościeżnicy drewnianej („60”-„80” – 2 szt., „90” – 3 szt.) lub kryty DUO nikiel satyna do systemu bezprzylgowego („60”-„70” – 2 szt., „80”-„90” – 3 szt.)		drzwi niższe o 55 mm lub 100 mm (sys. bezprzylgowy) (nie dot. wersji A01, A02, A03) bez dopłaty
brak możliwości zastosowania systemu REVES		drzwi wyższe o 50 mm lub 100 mm (wymagany trzeci zawias za dopłatą) (nie dot. wersji A01, A02, A03) <b>+10%</b>
<b>DODATKOWE (za dopłatą)</b>		drzwi wyższe o 150 mm lub 200 mm (wymagany trzeci zawias za dopłatą) (nie dot. wersji A01, A02, A03) <b>+20%</b>
rozmiar „100”	<b>+20%</b>	wersje A01, A02, A03 drzwi niższe o 50 mm (sys. przylgowy) bez dopłaty
trzeci zawias w skrzydle:		wersje A01, A02, A03 drzwi niższe o 55 mm (sys. bezprzylgowy) bez dopłaty
typ C dla szer. „60”-„80”	<b>25/30,75</b>	wersje A01, A02, A03 drzwi wyższe o 100 mm (wymagany trzeci zawias za dopłatą) <b>+10%</b>
typ T dla szer. „60”-„80”	<b>25/30,75</b>	wersje A01, A02, A03 drzwi wyższe o 200 mm (wymagany trzeci zawias za dopłatą) <b>+20%</b>
kryty DUO dla szer. „60”-„70”	<b>88/108,24</b>	podcięcie wentylacyjne (dot. wersji B1, B2, B3) (str. 125) <b>30/36,90</b>
zamiana zawiasu standardowego DUO na kolor biały lub czarny (do 1 szt.)	<b>15/18,45</b>	podcięcie wentylacyjne A01 w szerokościach „60”-„100” (str. 125) <b>100/123,00</b>
sys. przylgowy kolekcja BLACK:		podcięcie wentylacyjne A02, A03 w szerokościach „70”-„100” (str. 125) <b>100/123,00</b>
zamiana zawiasu typ T na kolor czarny (do 1 szt.)	<b>60/73,80</b>	szkła hartowane 6 mm w kolorze grafit, brąz <b>+10%</b>
zmiana koloru zamka na kolor czarny	bez dopłaty	system przesuwany (nie dot. wersji A01) str. 96-101
ramiak (umożliwiający samodzielne skrócenie skrzydła drzwiowego do 50 mm) (nie dot. wersji A01, A02, A03)	<b>20/24,60</b>	obrzeże skrzydła w kolorze czarnym, szarym lub grafit <b>100/123,00</b>
ramiak (umożliwiający samodzielne skrócenie skrzydła drzwiowego do 90 mm) (nie dot. wersji A01, A02, A03)	<b>40/49,20</b>	

\*możliwa tolerancja +/- 1-2 mm

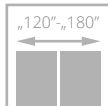
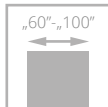

drzwi VERTIGO, wzór W03, ościeżnica regulowana SYSTEM DIN

# VERTIGO

od **1610/1980,30**  
cena skrzydła **netto/brutto** (PLN, VAT 23%)



- **solidna konstrukcja z drewnianej ramy**
- **3 warstwowy system malowania** – trwałość koloru na wiele lat
- bogata kolorystyka **RAL i NCS**
- **bezpieczna, hartowana szyba** w kolorze biały mat o grubości 6 mm
- regulowany zawias typ K, typ C oraz regulowany typ DUO



ramka



zawias kryty DUO biały – opcja do sys. bezprzylgowego



standardowe łączenie opasek pod kątem 45° ościeżnicy DIN DUO



drzwi VERTIGO, wzór W02, ościeżnica regulowana SYSTEM VERTIGO

Zobacz  
więcej  
inspiracji





WERSJA	W00	OSD	W02	W02S1
BIAŁY RAL 9003	1610/1980,30	1610/1980,30	1610/1980,30	1610/1980,30
CZARNY RAL 9005	1810/2226,30	-	1810/2226,30	-



WERSJA	W03	W03S1	W03S2	W03S3
BIAŁY RAL 9003	1610/1980,30	1610/1980,30	1610/1980,30	1610/1980,30
CZARNY RAL 9005	1810/2226,30	-	-	-

#### KOLORYSTYKA



001  
biały  
(RAL 9003)

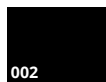

002  
czarny  
(RAL 9005)

Dotyczy skrzydeł Vertigo W00, W02, W03 oraz ościeżnic DIN, DIN DUO i Vertigo.

#### KOLORYSTYKA OPCJONALNA



kolory palet  
RAL i NCS  
(oprócz  
metalicznych)

dopłata do koloru podstawowego biały (RAL 9003)  
wg grup kolorystycznych RAL, NCS (str. 10)

Grupa I	Grupa II	Grupa III	Grupa IV	Grupa V
399/490,77	499/613,77	599/736,77	699/859,77	799/982,77

#### OŚCIEŻNICE

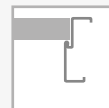

#### WYPOSAŻENIE

STANDARDOWE	
szkło hartowane biały mat o grubości 6 mm	
nie można zastosować szyby przezroczystej	
zamek jednopunktowy, rozstaw 72 mm (sys. przylgowy) lub magnetyczny (sys. bezprzylgowy) wpuszczany, na klucz (rozstaw 90 mm), na wkładkę (rozstaw 85 mm) lub do blokady łazienkowej (rozstaw 90 mm)	
zawiasy: typ K – do ościeżnicy system DIN, typ C – do ościeżnicy drewnianej, typ M – do ościeżnicy metalowej lub kryty DUO nikiel satyna („60”-„80” – 2 szt., „90” – 3 szt.)	
brak możliwości zastosowania samozamykacza	
kolekcja BLACK: standard blacha czołowa zamka magnetycznego oraz zawiasy DUO są w kolorze czarnym	
DODATKOWE (za dopłatą)	
rozmiar „100”	+20%
skrót rekuperacyjny	bez dopłaty
system REVES (wersja W00, W02, W03) (powyżej zakresu ZW5 kąt otwarcia drzwi wynosi 87°)	200/246,00

trzeci zawias w skrzydle:	
typ C dla szer. „60”-„80”	25/30,75
typ K dla szer. „60”-„80”	28/34,44
typ M dla szer. „60”-„80”	17/20,91
kryty DUO dla szer. „60”-„80”	88/108,24
zamiana zawiasu standardowego DUO na kolor biały lub czarny (do 1 szt.)	15/18,45
sys. przylgowy kolekcja BLACK: zmiana koloru zamka na kolor czarny	bez dopłaty
zabezpieczenie dolnego ramiaka przed nadmiernym działaniem wilgoci (nie dot. skrzydeł z podcięciem wentylacyjnym)	20/24,60
drzwi niższe o 50 mm (sys. przylgowy)	bez dopłaty
drzwi niższe o 55 mm (sys. bezprzylgowy)	bez dopłaty
drzwi wyższe o 50 mm lub 100 mm (wymagany trzeci zawias za dopłatą)	+10%
podcięcie wentylacyjne (str. 125)	30/36,90

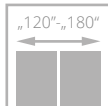
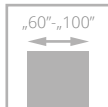

# VILANO

od **1610**/1980,30  
cena skrzydła **netto**/brutto (PLN, VAT 23%)



- **solidna konstrukcja z drewnianej ramy**
- **3 warstwowy system malowania** – trwałość koloru na wiele lat
- bogata kolorystyka **RAL i NCS**
- **bezpieczna, hartowana szyba** w kolorze biały mat o grubości 6 mm
- regulowany zawias typ K, typ C oraz regulowany typ DUO



zawias kryty DUO biały – opcja do sys. bezprzylgowego



profil ramki

drzwi VILANO, wzór W00, ościeżnica regulowana DIN



drzwi VILANO, wzór W00, ościeżnica regulowana DIN

Zobacz więcej inspiracji







WERSJA	W00	OSD
BIAŁY RAL 9003	1610/1980,30	1610/1980,30
CZARNY RAL 9005	1810/2226,30	-

#### KOLORYSTYKA



**001**  
biały  
(RAL 9003)



**002**  
czarny  
(RAL 9005)

Dotyczy skrzydła Vilano W00 oraz ościeżnic DIN, DIN DUO i Vertigo.

#### KOLORYSTYKA OPCJONALNA



kolory palet RAL i NCS (oprócz metalicznych)

dopłata do koloru podstawowego biały (RAL 9003) wg grup kolorystycznych RAL, NCS (str. 10)

Grupa I	Grupa II	Grupa III	Grupa IV	Grupa V
399/490,77	499/613,77	599/736,77	699/859,77	799/982,77

#### OŚCIEŻNICE



stała system POL-SKONE



regulowana system DIN



stała metalowa



regulowana metalowa

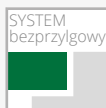

stała DUO



regulowana DIN DUO



regulowana VERTIGO

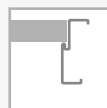

stała metalowa



regulowana metalowa

#### WYPOSAŻENIE

##### STANDARDOWE

szkło hartowane biały mat o grubości 6 mm

nie można zastosować szyby przezroczystej

zamek jednopunktowy, rozstaw 72 mm (sys. przylgowy)

lub magnetyczny (sys. bezprylgowy) wpuszczany, na klucz (rozstaw 90 mm), na wkładkę (rozstaw 85 mm) lub do blokady łazienkowej (rozstaw 90 mm)

zawiasy: typ K - do ościeżnicy system DIN, typ C - do ościeżnicy drewnianej, typ M - do ościeżnicy metalowej lub kryty DUO nikiel satyna („60”-„80” - 2 szt., „90” - 3 szt.)

brak możliwości zastosowania samozamykacza

##### DODATKOWE (za dopłatą)

rozmiar „100”

**+20%**

skrót rekuperacyjny

bez dopłaty

system REVES (wersja W00) (powyżej zakresu ZW4 kąt otwarcia drzwi wynosi 88°)

**200/246,00**

trzeci zawias w skrzydle:

typ M dla szer. „60”-„80”

**17/20,91**

typ C dla szer. „60”-„80”

**25/30,75**

typ K dla szer. „60”-„80”

**28/34,44**

kryty DUO dla szer. „60”-„80”

**88/108,24**

zamiana zawiasu standardowego DUO na kolor biały lub czarny (do 1 szt.)

**15/18,45**

sys. przylgowy kolekcja BLACK:

zmiana koloru zamka na kolor czarny

bez dopłaty

zabezpieczenie dolnego ramiaka przed nadmiernym działaniem wilgoci (nie dot. skrzydeł z podcięciem wentylacyjnym)

**20/24,60**

drzwi niższe o 50 mm (sys. przylgowy)

bez dopłaty

drzwi niższe o 55 mm (sys. bezprylgowy)

bez dopłaty

drzwi wyższe o 50 mm lub 100 mm (wymagany trzeci zawias za dopłatą)

**+10%**

podcięcie wentylacyjne (str. 125)

**30/36,90**

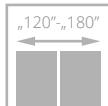
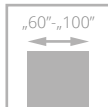

dla skrzydeł z opcją wentylacji



drzwi MODERN, wzór 02, ościeżnica regulowana SYSTEM DIN

# MODERN

od **1610**/1980,30  
cena skrzydła **netto**/brutto (PLN, VAT 23%)



- **solidna konstrukcja z drewnianej ramy**
- **3 warstwowy system malowania** – trwałość koloru na wiele lat
- bogata kolorystyka **RAL i NCS**
- regulowany zawias typ K, typ C oraz regulowany typ DUO



profil ramiaka skrzydła



zawias kryty DUO biały – opcja do sys. bezprzylgowego



opaska i korona malowana



drzwi MODERN, wzór 02 z koroną, ościeżnica regulowana SYSTEM DIN

Zobacz więcej inspiracji





WERSJA	01	01 S6	02	02 S6
BIAŁY RAL 9003	1610/1980,30	1875/2306,25	1610/1980,30	1875/2306,25
CZARNY RAL 9005	1810/2226,30	-	1810/2226,30	-



WERSJA	05	05 S8	08	08 S10
BIAŁY RAL 9003	1610/1980,30	1875/2306,25	1610/1980,30	1875/2306,25
CZARNY RAL 9005	1810/2226,30	-	1810/2226,30	-

#### KOLORYSTYKA



001  
biały  
(RAL 9003)



002  
czarny  
(RAL 9005)

Dotyczy skrzydeł Modern 01, 02, 05, 08 oraz ościeżnic DIN, DIN DUO i Vertigo.

#### KOLORYSTYKA OPCJONALNA



kolory palet RAL i NCS (oprócz metalicznych)

dopłata do koloru podstawowego biały (RAL 9003) wg grup kolorystycznych RAL, NCS (str. 10)

Grupa I	Grupa II	Grupa III	Grupa IV	Grupa V
399/490,77	499/613,77	599/736,77	699/859,77	799/982,77

#### OŚCIEŻNICE



stała system POL-SKONE



regulowana system DIN

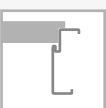

stała metalowa



regulowana metalowa



stała DUO



regulowana DIN DUO



regulowana VERTIGO



stała metalowa



regulowana metalowa

#### WYPOSAŻENIE

##### STANDARDOWE

szkło białe mat lub przeźroczyste o grubości 4 mm	
szprosły drewniane	
zamek jednopunktowy, rozstaw 72 mm (sys. przylgowy) lub magnetyczny (sys. bezprzylgowy) wpuszczany, na klucz (rozstaw 90 mm), na wkładkę (rozstaw 85 mm) lub do blokady łazienkowej (rozstaw 90 mm)	
zawiasy: typ K - do ościeżnicy system DIN, typ C - do ościeżnicy drewnianej, typ M - do ościeżnicy metalowej lub kryty DUO nikiel satyna („60”-„80” - 2 szt., „90” - 3 szt.)	
brak możliwości zastosowania samozamykacza	
kolekcja BLACK: standard blacha czołowa zamka magnetycznego oraz zawiasy DUO w kolorze czarnym	
<b>DODATKOWE (za dopłatą)</b>	
rozmiar „100”	<b>+20%</b>
skrót rekuperacyjny	bez dopłaty
system REVES (wersja 01, 02, 05, 08)	<b>200/246,00</b>

trzeci zawias w skrzydle:	
typ K dla szer. „60”-„80”	<b>28/34,44</b>
typ M dla szer. „60”-„80”	<b>17/20,91</b>
kryty DUO dla szer. „60”-„80”	<b>88/108,24</b>
zamiana zawiasu standardowego DUO na kolor biały lub czarny (do 1 szt.)	<b>15/18,45</b>
sys. przylgowy kolekcja BLACK:	
zmiana koloru zamka na kolor czarny	bez dopłaty
zabezpieczenie dolnego ramiaka przed nadmiernym działaniem wilgoci (nie dot. skrzydeł z podcięciem wentylacyjnym)	<b>20/24,60</b>
drzwi niższe o 50 mm (sys. przylgowy)	bez dopłaty
drzwi niższe o 55 mm (sys. bezprzylgowy)	bez dopłaty
drzwi wyższe o 50 mm lub 100 mm (wymagany trzeci zawias za dopłatą)	<b>+10%</b>
podcięcie wentylacyjne (str. 125)	<b>30/36,90</b>

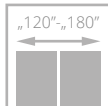
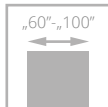

dla skrzydeł z opcją wentylacji



drzwi MODENA, wzór 02, ościeżnica regulowana SYSTEM DIN

# MODENA

od **1610/1980,30**  
cena skrzydła **netto**/brutto (PLN, VAT 23%)

- **solidna konstrukcja z drewnianej ramy**
- **3 warstwowy system malowania** – trwałość koloru na wiele lat
- bogata kolorystyka RAL i NCS
- regulowany zawias typ K, typ C oraz regulowany typ DUO

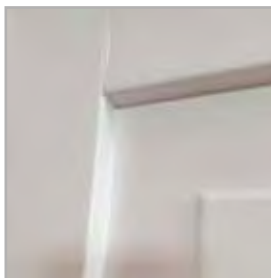

profil ramiaka skrzydła



drzwi MODENA, wzór 08, ościeżnica regulowana DIN

Zobacz więcej inspiracji





WERSJA	02	05	08
BIAŁY RAL 9003	<b>1610</b> /1980,30	<b>1610</b> /1980,30	<b>1610</b> /1980,30
CZARNY RAL 9005	<b>1810</b> /2226,30	<b>1810</b> /2226,30	<b>1810</b> /2226,30

#### KOLORYSTYKA

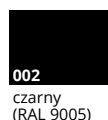

Dotyczy ościeżnic  
DIN, DIN DUO i Vertigo.

#### KOLORYSTYKA OPCJONALNA



dopłata do koloru podstawowego biały (RAL 9003)  
wg grup kolorystycznych RAL, NCS

Grupa I	Grupa II	Grupa III	Grupa IV	Grupa V
<b>399</b> /490,77	<b>499</b> /613,77	<b>599</b> /736,77	<b>699</b> /859,77	<b>799</b> /982,77

#### OŚCIEŻNICE



stała system  
POL-SKONE



regulowana  
system DIN



stała DUO



regulowana  
DIN DUO



regulowana  
VERTIGO

#### WYPOSAŻENIE

##### STANDARDOWE

zamek jednopunktowy, rozstaw 72 mm (sys. przylgowy)  
lub magnetyczny (sys. bezprzylgowy) wpuszczany, na klucz  
(rozstaw 90 mm), na wkładkę (rozstaw 85 mm) lub do blokady  
łazienkowej (rozstaw 90 mm)

zawiasy: typ K – do ościeżnicy system DIN, typ C – do ościeżnicy  
drewnianej lub kryty DUO nikiel satyna („60”-„80” – 2 szt., „90” – 3 szt.)

brak możliwości zastosowania samozamykacza

##### DODATKOWE (za dopłatą)

rozmiar „100”	<b>+10%</b>
system REVES	<b>200</b> /246,00
skrót rekuperacyjny	bez dopłaty
trzeci zawias w skrzydle: typ C dla szer. „60”-„80”	<b>25</b> /30,75
typ K dla szer. „60”-„80”	<b>28</b> /34,44
kryty DUO dla szer. „60”-„80”	<b>88</b> /108,24
zamiana zawiasu standardowego DUO na kolor biały lub czarny (do 1 szt.)	<b>15</b> /18,45
podcięcie wentylacyjne (str. 125)	<b>30</b> /36,90
zabezpieczenie dolnego ramiaka przed nadmiernym działaniem wilgoci (nie dot. skrzydeł z podcięciem wentylacyjnym)	<b>20</b> /24,60
drzwi niższe o 50 mm lub 100 mm (sys. przylgowy)	bez dopłaty
drzwi niższe o 55 mm lub 100 mm (sys. bezprzylgowy)	bez dopłaty
drzwi wyższe o 50 mm lub 100 mm (wymagany trzeci zawias za dopłatą)	<b>+10%</b>



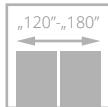
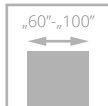

drzwi ANMI, wzór W00, ościeżnica regulowana SYSTEM DIN

# ANMI

od **875**/1076,25  
cena skrzydła **netto**/brutto (PLN, VAT 23%)

- **solidna konstrukcja - ramiak drewniany**
- stabilne wypełnienie **z płyty pełnej**
- **3 warstwowy system malowania** – trwałość koloru na wiele lat
- bogata kolorystyka **RAL i NCS**
- **wzmocniony zawias typ T oraz regulowany typ DUO**



frezowanie na powierzchni skrzydła



drzwi ANMI, wzór W00, ościeżnica regulowana DIN

Zobacz  
więcej  
inspiracji



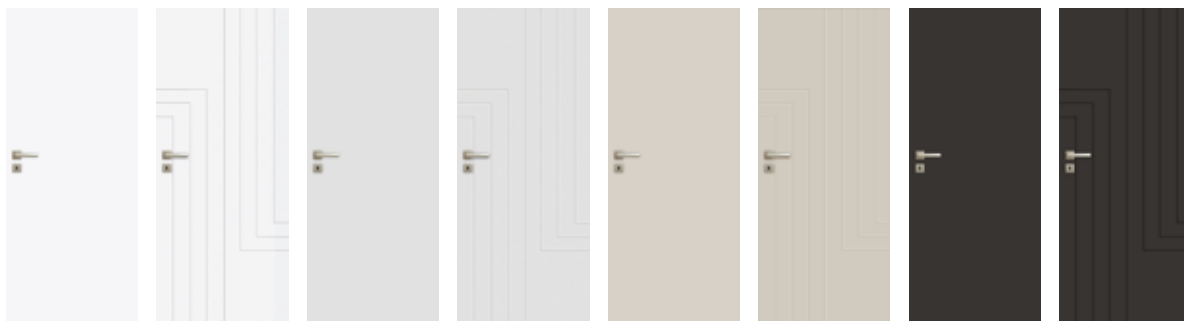

WERSJA	WBF biały RAL 9003	W00 biały RAL 9003	WBF szary RAL 7047	W00 szary RAL 7047	WBF bez NCS s2005 Y50R	W00 bez NCS s2005 Y50R	WBF czarny RAL 9005	W00 czarny RAL 9005
	875/1076,25	1093/1344,39	963/1184,49	1093/1344,39	963/1184,49	1093/1344,39	1183/1455,09	1313/1614,99

## KOLORYSTYKA

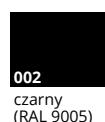

## OŚCIEŻNICE

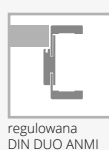
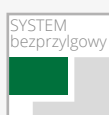

### OŚCIEŻNICA DIN ANMI

drzwi jednoskrzydłowe		MALOWANE biały	MALOWANE szary, beż	BLACK czarny
ZP1A	75-85	659/810,57	809/995,07	897/1103,31
ZP1B	85-95	659/810,57	809/995,07	897/1103,31
ZP2	95-120	684/841,32	834/1025,82	931/1145,13
ZP3	120-140	710/873,30	860/1057,80	967/1189,41
ZP4	140-160	726/892,98	876/1077,48	988/1215,24
ZP5	160-180	764/939,72	914/1124,22	1038/1276,74
ZP6	180-200	786/966,78	936/1151,28	1069/1314,87
ZP7	200-220	814/1001,22	964/1185,72	1106/1360,38
ZP8	220-240	845/1039,35	995/1223,85	1150/1414,50
ZP9	240-260	876/1077,48	1026/1261,98	1192/1466,16
ZP10	260-280	916/1126,68	1066/1311,18	1241/1526,43
ZP11	280-300	962/1183,26	1112/1367,76	1308/1608,84

### OŚCIEŻNICA DIN DUO ANMI

drzwi jednoskrzydłowe		MALOWANE biały	MALOWANE szary, beż	BLACK czarny
ZD1	75-80	1004/1234,92	1154/1419,42	1213/1491,99
ZD2	80-85	1004/1234,92	1154/1419,42	1213/1491,99
ZD3	85-95	1004/1234,92	1154/1419,42	1213/1491,99
ZD4	95-120	1025/1260,75	1175/1445,25	1241/1526,43
ZD5	120-140	1036/1274,28	1186/1458,78	1264/1554,72
ZD6	140-160	1050/1291,50	1200/1476,00	1286/1581,78
ZD7	160-180	1063/1307,49	1213/1491,99	1313/1614,99
ZD8	180-200	1086/1335,78	1236/1520,28	1345/1654,35
ZD9	200-220	1106/1360,38	1256/1544,88	1374/1690,02
ZD10	220-240	1127/1386,21	1277/1570,71	1406/1729,38
ZD11	240-260	1142/1404,66	1292/1589,16	1436/1766,28
ZD12	260-280	1164/1431,72	1314/1616,22	1468/1805,64
ZD13	280-305	1190/1463,70	1340/1648,20	1515/1863,45

## WYPOSAŻENIE

### STANDARDOWE

zamek jednopunktowy, rozstaw 72 mm (sys. przylgowy) lub magnetyczny (sys. bezprzylgowy) wpuszczany, na klucz (rozstaw 90 mm), na wkładkę (rozstaw 85 mm) lub do blokady łazienkowej (rozstaw 90 mm)

zawiasy: typ T srebrne – do ościeżnicy system DIN lub kryty DUO nikiel satyna („60”-„70” – 2 szt., „80”-„90” – 3 szt.)

drzwi wyższe niż standardowe – nietypowe położenie frezowań

sys. przylgowy kolekcja BLACK: zamek w kolorze czarnym, zawiasy typ T w kolorze czarnym

sys. bezprzylgowy kolekcja BLACK: standard blacha czołowa zamka magnetycznego oraz zawiasy DUO są w kolorze czarnym

### DODATKOWE (za dopłatą)

rozmiar „100”	40/49,20
system REVES	200/246,00
skrót rekuperacyjny	bez dopłaty
trzeci zawias w skrzydle: typ T dla szer. „60”-„70”	25/30,75
kryty DUO dla szer. „60”-„70”	88/108,24
zamiana zawiasu standardowego DUO na kolor biały lub czarny (do 1 szt.)	15/18,45

zmiana kolorystyki zamka DUO na kolor czarny lub złoty połysk	bez dopłaty
sys. przylgowy kolekcja BLACK: zmiana zawiasu typ T na kolor czarny (do 1 szt.)	60/73,80
zmiana koloru zamka na kolor czarny	bez dopłaty
ramiak (umożliwiający samodzielne skrócenie skrzydła drzwiowego do 50 mm)	20/24,60
ramiak (umożliwiający samodzielne skrócenie skrzydła drzwiowego do 90 mm)	40/49,20
wzmocnienie pod samozamykacz	25/30,75
podcięcie wentylacyjne (str. 125)	30/36,90
zabezpieczenie dolnego ramiaka przed nadmiernym działaniem wilgoci (nie dot. skrzydeł z podcięciem wentylacyjnym)	20/24,60
drzwi niższe o 50 mm lub 100 mm (sys. przylgowy)	bez dopłaty
drzwi niższe o 55 mm lub 100 mm (sys. bezprzylgowy)	bez dopłaty
drzwi wyższe o 50 mm lub 100 mm (wymagany trzeci zawias za dopłatą)	+10%
drzwi wyższe o 150 mm lub 200 mm (wymagany trzeci zawias za dopłatą)	+20%
obrzeża skrzydła w kolorze czarnym, szarym lub grafit	100/123,00

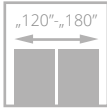
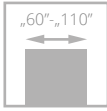

# LOFTY

od **570/701,10**  
cena skrzydła **netto**/brutto (PLN, VAT 23%)

- **solidna konstrukcja - ramiak drewniany**
- stabilne wypełnienie **z płyty pełnej**
- regulowany, wzmocniony zawias typ T oraz regulowany typ DUO w kolorze czarnym

drzwi LOFTY, wzór W00, ościeżnica regulowana SYSTEM DIN kolor black



drzwi LOFTY, wzór W00, ościeżnica regulowana DIN kolor czarny 244

Zobacz  
więcej  
inspiracji





**CENA ZESTAWU**  
=  
**CENA SKRZYDŁA**  
+  
**CENA OŚCIEŻNICY DIN/DIN DUO**  
(244 lub 644 czarny)  
lub  
**CENA OŚCIEŻNICY HARMONY**  
(BLACK RAL 9005)  
lub  
**CENA OŚCIEŻNICY METALOWEJ**

WERSJA	W00
ECO TOP	570/701,10
LAMISTONE CPL	670/824,10
SILKSTONE	670/824,10
FORNIROWANE GRUPA A	870/1070,10
FORNIROWANE GRUPA D	1170/1439,10

#### KOLORYSTYKA

<b>ECO TOP</b>	121	141	159	160	161	
	dąb	dąb Salinas	dąb delano	dąb sonoma	dąb halif	
	<b>SILKSTONE</b>	230	276			
		dąb gran	dąb polski			
	<b>LAMISTONE CPL</b>	231	243	250		
		dąb halif	dąb delano	dąb terra		
<b>FORNIROWANE GRUPA A</b>		311	334			
	jasny dąb	dąb europejski				
<b>FORNIROWANE GRUPA D</b>	460					
	makassar	<b>trendy 2022</b>				

#### OŚCIEŻNICE



<b>SYSTEM przylgowy</b>			
	regulowana system DIN	stała metalowa	regulowana metalowa
<b>SYSTEM bezprzylgowy</b>			
	regulowana system DIN DUO	stała metalowa	regulowana metalowa

#### WYPOSAŻENIE

##### STANDARDOWE

zamek jednopunktowy w kolorze czarnym, rozstaw 72 mm (sys. przylgowy) lub magnetyczny (sys. bezprzylgowy) wpuszczany, na klucz (rozstaw 90 mm), na wkładkę (rozstaw 85 mm) lub do blokady łazienkowej (rozstaw 90 mm)

zawiasy: typ T – do ościeżnicy metalowej lub kryty DUO w kolorze czarnym („60”-„80” – 2 szt., „90” – 3 szt.)

w przypadku skrzydła z samozamykaczem oraz ościeżnicą DIN lub metalową należy zastosować zawiasy typ T w ilości „60”-„80” – 3 szt., „90”-„110” – 4 szt. (wymiana standardowych zawiasów na zawias typ T za dopłatą)

##### DODATKOWE (za dopłatą)

rozmiar „100”	+20%
rozmiar „110”	+40%
system REVES	200/246,00
skrót rekuperacyjny	bez dopłaty
trzeci zawias w skrzydle lub zawias czopowy regulowany (cena za 1szt.):	
typ T kolor czarny dla szer. „60”-„80”	88/108,24
kryty DUO kolor czarny dla szer. „60”-„80”	99/121,77

ramiak (umożliwiający samodzielne skrócenie do 50 mm)	20/24,60
ramiak (umożliwiający samodzielne skrócenie do 90 mm)	40/49,20
wzmocnienie pod samozamykacz	25/30,75
zabezpieczenie dolnego ramiaka przed nadmiernym działaniem wilgoci (nie dot. skrzydeł z podcięciem wentylacyjnym)	20/24,60
drzwi niższe o 50 mm lub 100 mm (sys. przylgowy)	bez dopłaty
drzwi niższe o 55 mm lub 100 mm (sys. bezprzylgowy)	bez dopłaty
drzwi wyższe o 50 mm lub 100 mm (wymagany trzeci zawias za dopłatą)	+10%
drzwi wyższe o 150 mm lub 200 mm (wymagany trzeci zawias za dopłatą)	+20%
podcięcie wentylacyjne (str. 125)	30/36,90
obrzeże skrzydła w kolorze czarnym	bez dopłaty



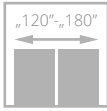
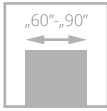

dla skrzydeł z opcją wentylacji



drzwi ARCO, wzór W03P, ościeżnica regulowana SYSTEM DIN

# ARCO

od **595**/731,85  
cena skrzydła **netto**/brutto (PLN, VAT 23%)



- **solidna konstrukcja** ramiaka z wysokiej jakości MDF
- Certyfikat FSC® Mix dostępny tylko pod zapytania Klienta
- drzwi dostępne **w 10 dni roboczych** w ramach promocji „szybka realizacja”



ramiak usłojenie pionowe, panele i płycina poziome



panele, szklenie



za dopłatą: **szyba laminowana VSG 22.1 w kolorze czarnym**



Znak odpowiedzialnej gospodarki leśnej

ARCO z Certyfikatem FSC® Mix dostępny tylko pod zapytania klienta

Zobacz więcej inspiracji

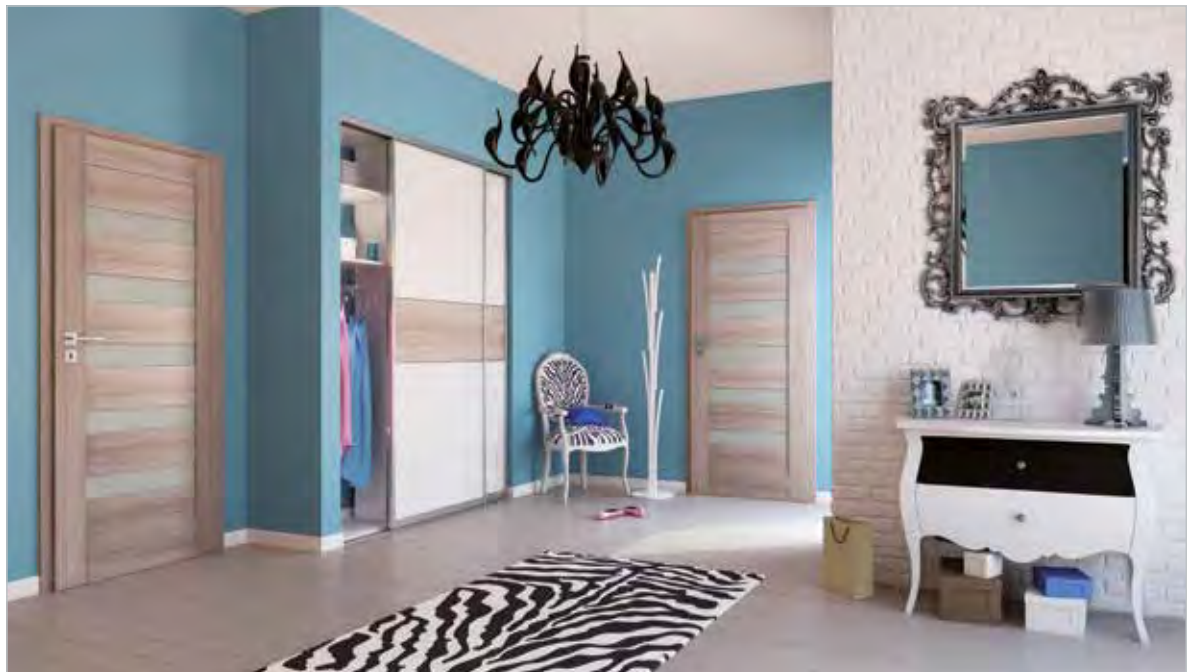

drzwi ARCO, wzór W02 (drzwi po lewej i po prawej), ościeżnica regulowana DIN





WERSJA	W02P	W2S	W02	W2D	W03P	W3S	W03	W5P	W5S	W05
ECO TOP	595/731,85	595/731,85	595/731,85	681/837,63	595/731,85	595/731,85	595/731,85	595/731,85	681/837,63	595/731,85
LAMISTONE SILKSTONE	668/821,64	668/821,64	668/821,64	755/928,65	668/821,64	668/821,64	668/821,64	668/821,64	755/928,65	668/821,64



WERSJA	W06	W6S1	W6S2	W6S3	W07	W07S1	W07S3	W08	W08S1	W08S4
ECO TOP	595/731,85	595/731,85	595/731,85	681/837,63	595/731,85	595/731,85	595/731,85	595/731,85	595/731,85	595/731,85
LAMISTONE SILKSTONE	668/821,64	668/821,64	668/821,64	755/928,65	668/821,64	668/821,64	668/821,64	668/821,64	668/821,64	668/821,64

## KOLORYSTYKA

<b>ECO TOP</b>	120	121	132	135	141	158	159	160	161
	biały	dąb	orzech	dąb angielski	dąb Salinas	dąb miodowy	dąb delano	dąb sonoma	dąb halif
<b>SILKSTONE</b>	276	293	295	296					
	dąb polski	antracyt Royal	merbau Royal	jesion polski					
<b>LAMISTONE CPL</b>	240	241	242	244	289	531			
	wiąz bielony V	wiąz piaskowy V	wiąz szary V	czarny	szary	antracyt			

## OŚCIEŻNICE

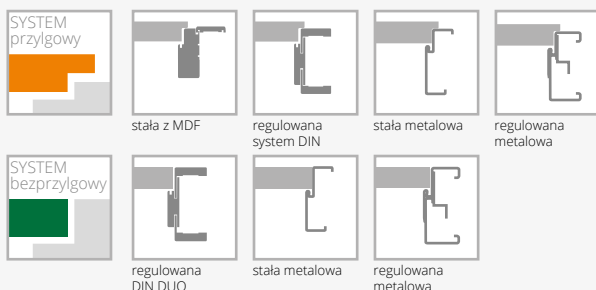

## WYPOSAŻENIE

STANDARDOWE	DODATKOWE (za dopłatą)
szkło biały/brąz mat lub przeziernie o grubości 4 mm	drzwi niższe o 50 mm (sys. przylgowy) bez dopłaty
wzory W2D, W5S, W05, W6S1, W6S2, W6S3	drzwi niższe o 55 mm (sys. bezprylgowy) bez dopłaty
standard – szyba hartowana	podcięcie wentylacyjne (str. 125) <b>30/36,90</b>
zamek jednopunktowy, rozstaw 72 mm (sys. przylgowy) lub magnetyczny (sys. bezprylgowy) wpuszczany, na klucz (rozstaw 90 mm), na wkładkę (rozstaw 85 mm) lub do blokady łazienkowej (rozstaw 90 mm)	szkło laminowane VSG 22.1 kolor biały lub przezierny (dot. 1 szyby): wersja W02, W08 <b>30/36,90</b> wersja W03 <b>25/30,75</b>
zawiasy: typ B – do ościeżnicy system DIN, typ D – do ościeżnicy MDF, typ M – do ościeżnicy metalowej lub kryty DUO nikiel satyna („60”-„90” – 3 szt.)	szkło hartowane przeziernie o grubości 4 mm <b>+10%</b>
brak możliwości zastosowania samozamykacza	<b>szkło laminowane VSG 22.1 kolor czarny</b> (dot. 1 szyby): wersja W02, W08 <b>30/36,90</b> wersja W03 <b>25/30,75</b>
brak możliwości zastosowania uszczelki opadającej	

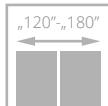
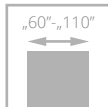

drzwi INTER-AMBER, wzór F00, ościeżnica regulowana SYSTEM DIN

# INTER-AMBER

od **294/361,62**  
cena skrzydła **netto**/brutto (PLN, VAT 23%)

- **solidna konstrukcja - ramiak drewniany**
- **bogata kolorystyka** z powierzchni ECO TOP oraz HIGH TOP
- wzór AS4, 03SD - **bezpieczna, hartowana szyba** o grubości 4 mm w kolorze biały lub brąz mat



szpros AS4



drzwi INTER-AMBER, wzór F06 (drzwi po lewej), wzór A00 (drzwi po prawej), ościeżnica regulowana SYSTEM DIN

Zobacz więcej inspiracji





WERSJA	A00	A01	AS4	03SD	C00	C01	C02	C03
ECO TOP	294/361,62	334/410,82	567/697,41	580/713,40	580/713,40	580/713,40	580/713,40	580/713,40
HIGH TOP	294/361,62	334/410,82	567/697,41	580/713,40	580/713,40	580/713,40	580/713,40	580/713,40



WERSJA	F00	F01	F02	F06	04SD	05SD
ECO TOP	592/728,16	592/728,16	592/728,16	592/728,16	580/713,40	580/713,40
HIGH TOP	592/728,16	592/728,16	592/728,16	592/728,16	580/713,40	580/713,40

## KOLORYSTYKA

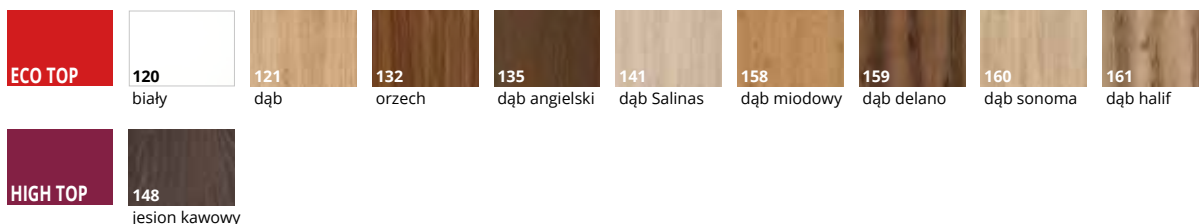

## OŚCIEŻNICE

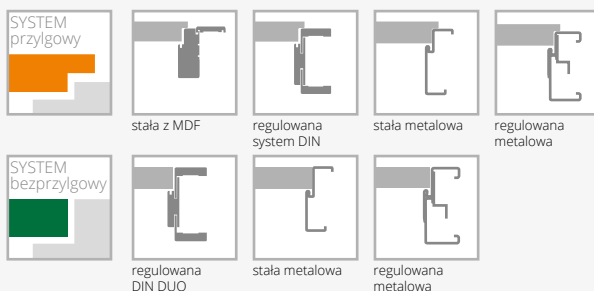

## WYPOSAŻENIE

### STANDARDOWE

szkło biały/brąz mat lub przeierne o grubości 4 mm  
wzór AS4, 03SD standard - szyba hartowana biały/brąz mat 4 mm

zamek jednopunktowy, rozstaw 72 mm (sys. przylgowy)  
lub magnetyczny (sys. bezprylgowy) wpuszczany, na klucz  
(rozstaw 90 mm), na wkładkę (rozstaw 85 mm) lub do blokady  
łazienkowej (rozstaw 90 mm)

zawiasy: typ B – do ościeżnicy system DIN, typ D – do ościeżnicy  
drewnianej lub MDF, typ M – do ościeżnicy metalowej lub kryty DUO  
nikiel satyna („60”-„80” – 2 szt., „90” – 3 szt.)

w przypadku skrzydła z samozamykaczem oraz ościeżnicą DIN lub  
metalową należy zastosować zawiasy typ T w ilości „60”-„80” – 3 szt.,  
„90”-„110” – 4 szt. (wymiana standardowych zawiasów na zawias  
typ T za dopłatą)

### DODATKOWE (za dopłatą)

rozmiar „100” (wystrój szklenia jak w „90”)	40/49,20
rozmiar „110” (wystrój szklenia jak w „90”)	80/98,40
system REVES (wersja A00, C00, F00)	200/246,00
skrót rekuperacyjny	bez dopłaty
wypełnienie z płyty wiórowej otworowanej	130/159,90
wypełnienie z płyty wiórowej pełnej (zalecany trzeci zawias)	150/184,50

trzeci zawias w skrzydle lub zawias czopowy regulowany (cena za 1 szt.):

typ B, typ D, typ M dla szer. „60”-„80”	17/20,91
typ C	25/30,75
typ K	28/34,44
kryty DUO dla szer. „60”-„80”	88/108,24
ramiak (umożliwiający samodzielne skrócenie do 50 mm)	20/24,60
ramiak (umożliwiający samodzielne skrócenie do 90 mm)	40/49,20
wzmocnienie pod samozamykacz	25/30,75
zabezpieczenie dolnego ramiaka przed nadmiernym działaniem wilgoci (nie dot. skrzydeł z podcięciem wentylacyjnym)	20/24,60
drzwi niższe o 50 mm lub 100 mm (sys. przylgowy)	bez dopłaty
drzwi niższe o 55 mm lub 100 mm (sys. bezprylgowy)	bez dopłaty
drzwi wyższe o 50 mm lub 100 mm (wymagany trzeci zawias za dopłatą) (nie dot. ość. stałej z MDF)	+10%
drzwi wyższe o 150 mm lub 200 mm (wymagany trzeci zawias za dopłatą) (nie dot. ość. stałej z MDF)	+20%
podcięcie wentylacyjne (str. 125)	30/36,90
szkło hartowane (dot. 1 szyby):	
wersja C, F	65/79,95
wersja 04SD, 05SD	45/55,35
szkło hartowane przeierne o grubości 4 mm	+10%

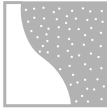
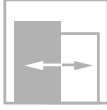
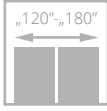
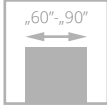

dla skrzydeł z opcją wentylacji



# SEDO

**885/1088,55**

cena skrzydła netto/brutto (PLN, VAT 23%)

- **solidna konstrukcja** ramiaka z wysokiej jakości MDF
- **bogata kolorystyka powierzchni UNI MAT PLUS** charakteryzująca się jedwabistą haptką oraz specjalną powłoką odporną na ślady po palcach

drzwi SEDO, wzór W00, ościeżnica regulowana SYSTEM DIN



Zobacz  
więcej  
inspiracji



drzwi SEDO, wzór W00, ościeżnica regulowana SYSTEM DIN





WERSJA	W00	W01	W02
	885/1088,55	885/1088,55	885/1088,55

#### KOLORYSTYKA

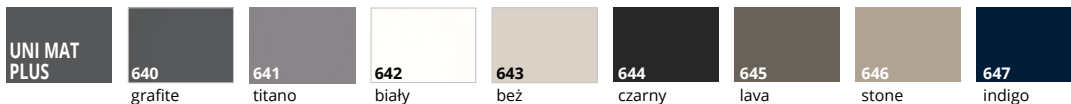

#### OŚCIEŻNICE

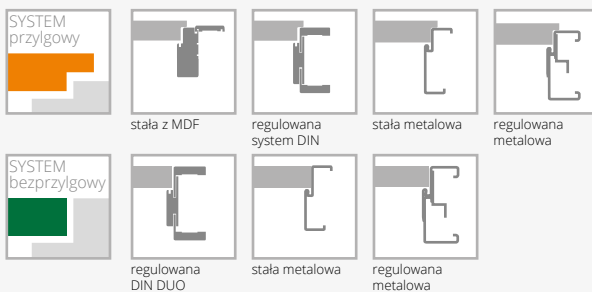

#### WYPOSAŻENIE

STANDARDOWE
wersja W00, W02: płytna o grubości 12 mm
wersja W01: szyba hartowana biały mat o grubości 4 mm
brak możliwości zastosowania szyby laminowanej VSG 22.1, VSG 33.1
zamek jednopunktowy, rozstaw 72 mm (sys. przylgowy) lub magnetyczny (sys. bezprzylgowy) wpuszczany, na klucz (rozstaw 90 mm), na wkładkę (rozstaw 85 mm) lub do blokady łazienkowej (rozstaw 90 mm)
czarny 644, sys. przylgowy: zamek w kolorze czarnym, zawiasy w kolorze nikiel szczotkowany
czarny 644, sys. bezprzylgowy: zamek i zawiasy w kolorze czarnym
zawiasy: typ B – do ościeżnicy system DIN, typ D – do ościeżnicy MDF, typ M – do ościeżnicy metalowej lub kryty DUO nikiel satyna („60”-„90” – 3 szt.)
czarny 644: zawias kryty DUO w kolorze czarnym
brak możliwości zastosowania samozamykacza
brak możliwości zastosowania uszczelki opadającej

DODATKOWE (za dopłatą)	
drzwi niższe o 50 mm (sys. przylgowy)	bez dopłaty
drzwi niższe o 55 mm (sys. bezprzylgowy)	bez dopłaty
podcięcie wentylacyjne (str. 125)	30/36,90
szkło hartowane przeierne o grubości 4 mm	+10%



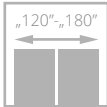
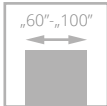

drzwi CREATO, wzór A02, ościeżnica regulowana SYSTEM DIN

# CREATO

od **975**/1199,25  
cena skrzydła **netto**/brutto (PLN, VAT 23%)

- **solidna konstrukcja - ramiak drewniany**
- **stabilne wypełnienie z płyty pełnej**
- **bogata kolorystyka powierzchni UNI MAT PLUS** charakteryzująca się jedwabistą haptką oraz specjalną powłoką odporną na ślady po palcach
- **bezpieczna laminowana** szyba VSG 44.2 w kolorze czarnym lub białym
- **wzmocniony zawias typ T lub regulowany Duo**



zawias kryty biały - opcja



drzwi CREATO, wzór A01, ościeżnica regulowana SYSTEM DIN

Zobacz  
więcej  
inspiracji





SZYBA LAMINOWANA CZARNA

WERSJA	A01	A02	A03
	975/1199,25	1055/1297,65	1095/1346,85



SZYBA LAMINOWANA BIAŁY MAT

WERSJA	A01	A02	A03
	975/1199,25	1055/1297,65	1095/1346,85

KOLORYSTYKA

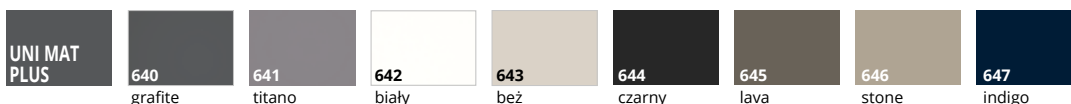

OŚCIEŻNICE

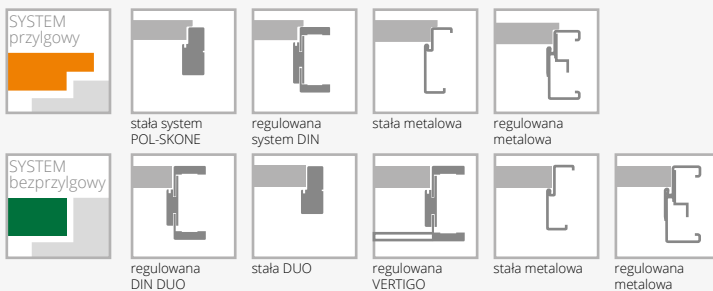

WYPOSAŻENIE

STANDARDOWE
szkło laminowane 44.2 w kolorze czarnym lub białym mat o grubości 8,5 mm (wzory A01 – 58 mm, A02 – 208 mm, A03 – 280 mm)*
wersje z szybą laminowaną czarną: zamek w kolorze czarnym, zawiasy typ T lub DUO w kolorze czarnym
wersje z szybą laminowaną białą mat: zamek i zawiasy w kolorze srebrnym
zamek jednopunktowy, rozstaw 72 mm (sys. przylgowy) lub magnetyczny (sys. bezprzylgowy) wpuszczany, na klucz (rozstaw 90 mm), na wkładkę (rozstaw 85 mm) lub do blokady łazienkowej (rozstaw 90 mm)
zawiasy: typ T czarny - do ościeżnicy system DIN oraz metalowej, typ C srebrny - do ościeżnicy drewnianej („60”-„80” – 2 szt., „90” – 3 szt.) lub kryty DUO czarny do systemu bezprzylgowego („60”-„70” – 2 szt., „80”-„90” – 3 szt.)
brak możliwości zastosowania samozamykacza
brak możliwości zastosowania zabezpieczenia dolnego ramiaka przed nadmiernym działaniem wilgoci
DODATKOWE (za dopłatą)
rozmiar „100” <span style="float: right;">+20%</span>
trzeci zawias w skrzydle:
typ C dla szer. „60”-„80” <span style="float: right;">25/30,75</span>
typ T dla szer. „60”-„80” <span style="float: right;">88/108,24</span>
kryty DUO dla szer. „60”-„70” <span style="float: right;">103/126,69</span>

wersje A01, A02, A03 drzwi niższe o 50 mm (sys. przylgowy)	bez dopłaty
wersje A01, A02, A03 drzwi niższe o 55 mm (sys. bezprzylgowy)	bez dopłaty
wersje A01, A02, A03 drzwi wyższe o 100 mm (wymagany trzeci zawias za dopłatą)	+10%
wersje A01, A02, A03 drzwi wyższe o 200 mm (wymagany trzeci zawias za dopłatą)	+20%
obrzeże skrzydła w kolorze czarnym	50/61,50
system przesuwny (nie dot. wersji A01)	str. 96-101
podcięcie wentylacyjne A01 w szerokościach „60”-„100” (str. 125)	100/123,00
podcięcie wentylacyjne A02, A03 w szerokościach „70”-„100” (str. 125)	100/123,00
szkło hartowane białą mat, grafit o grubości 6 mm:	
wersja A01	925/1137,75
wersja A02	1005/1236,15
wersja A03	1045/1285,35

\*możliwa tolerancja +/- 1-2 mm

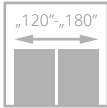
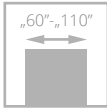

II klasa



drzwi HAPTIC, wzór 00, ościeżnica regulowana DIN

# HAPTIC

od **445/547,35**  
cena skrzydła **netto**/brutto (PLN, VAT 23%)



- **solidna konstrukcja - ramiak drewniany**
- **bogata kolorystyka powierzchni UNI MAT PLUS** charakteryzująca się jedwabistą haptką oraz specjalną powłoką odporną na ślady po palcach
- regulowany zawias typ K, typ C lub regulowany Duo

Zobacz  
więcej  
inspiracji



drzwi HAPTIC, wzór 00, ościeżnica regulowana DIN



WERSJA	00	02	04	05	03SD
	445/547,35	558/686,34	615/756,45	615/756,45	671/825,33

## KOLORYSTYKA

<b>UNI MAT PLUS</b>	<b>640</b> grafite	<b>641</b> titano	<b>642</b> biały	<b>643</b> beż	<b>644</b> czarny	<b>645</b> lava	<b>646</b> stone	<b>647</b> indigo
---------------------	-----------------------	----------------------	---------------------	-------------------	----------------------	--------------------	---------------------	----------------------

## OŚCIEŻNICE



<b>SYSTEM przylgowy</b>				
	stała z MDF	regulowana system DIN	stała metalowa	regulowana metalowa
<b>SYSTEM bezprzylgowy</b>				
	regulowana DIN DUO	stała metalowa	regulowana metalowa	

## WYPOSAŻENIE

### STANDARDOWE

szkło biały/brąz mat lub przeierne o grubości 4 mm  
wzór 03SD standard - szyba hartowana biały/brąz mat 4 mm  
zamek jednopunktowy, rozstaw 72 mm (sys. przylgowy) lub magnetyczny (sys. bezprzylgowy) wpuszczany, na klucz (rozstaw 90 mm), na wkładkę (rozstaw 85 mm) lub do blokady łazienkowej (rozstaw 90 mm)

zawiasy: typ K srebrny – do ościeżnicy system DIN, typ D – do ościeżnicy MDF, typ M – do ościeżnicy metalowej lub kryty DUO nikiel satyna („60”-„80” – 2 szt., „90” – 3 szt.)

w przypadku skrzydła z samozamykaczem oraz ościeżnicą DIN lub metalową należy zastosować zawiasy typ T w ilości „60”-„80” – 3 szt., „90”-„110” – 4 szt. (wymiana standardowych zawiasów na zawias typ T za dopłatą)

### DODATKOWE (za dopłatą)

rozmiar „100” (wystrój szklenia jak w „90”)	40/49,20
rozmiar „110” (wystrój szklenia jak w „90”)	80/98,40
system REVES (wersja 00)	200/246,00
skrót rekuperacyjny	bez dopłaty
wypełnienie z płyty wiórowej otworowanej	130/159,90
wypełnienie z płyty wiórowej pełnej (zalecany trzeci zawias)	150/184,50

trzeci zawias w skrzydle lub zawias czopowy regulowany (cena za 1 szt.):

typ K dla szer. „60”-„80”	28/34,44
typ M dla szer. „60”-„80”	17/20,91
kryty DUO dla szer. „60”-„80”	88/108,24

zmiana kolorystyki zamka DUO na kolor czarny lub złoty połysk bez dopłaty

ramiak (umożliwiający samodzielne skrócenie do 50 mm) 20/24,60

ramiak (umożliwiający samodzielne skrócenie do 90 mm) 40/49,20

wzmocnienie pod samozamykacz 25/30,75

zabezpieczenie dolnego ramiaka przed nadmiernym działaniem wilgoci (nie dot. skrzydeł z podcięciem wentylacyjnym) 20/24,60

drzwi niższe o 50 mm lub 100 mm (sys. przylgowy) bez dopłaty

drzwi niższe o 55 mm lub 100 mm (sys. bezprzylgowy) bez dopłaty

drzwi wyższe o 50 mm lub 100 mm (wymagany trzeci zawias za dopłatą) (nie dot. ośc. stałej z MDF) +10%

drzwi wyższe o 150 mm lub 200 mm (wymagany trzeci zawias za dopłatą) (nie dot. ośc. stałej z MDF) +20%

podcięcie wentylacyjne (str. 125) 30/36,90

szkło hartowane (wersja 02, 04, 05) 45/55,35

szkło hartowane przeierne o grubości 4 mm +10%

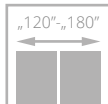
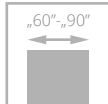

dla skrzydeł z opcją wentylacji



# FIORI

723/889,29

cena skrzydła netto/brutto (PLN, VAT 23%)

- **solidna konstrukcja** – ramiaki z **wysokiej jakości MDF**
- **ramiaki** pionowe i poziome o tej samej grubości 40 mm

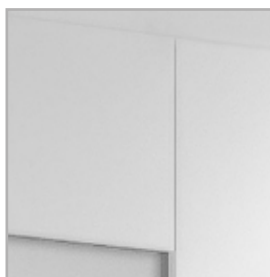

specjalna fazka na połączeniu ramiaka pionowego i poziomego



za dopłatą: **szyba laminowana VSG 22.1 w kolorze czarnym**

drzwi FIORI, wzór W02S2P, ościeżnica regulowana SYSTEM DIN



drzwi FIORI, wzór W02, ościeżnica regulowana DIN

Zobacz więcej inspiracji







WERSJA	W02	W02P	W02S2P
	723/889,29	723/889,29	723/889,29

#### KOLORYSTYKA

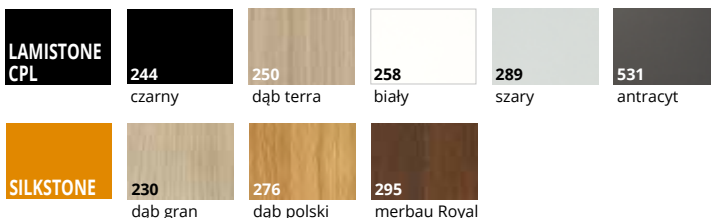

#### OŚCIEŻNICE

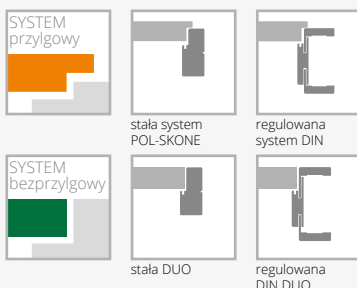

#### WYPOSAŻENIE

STANDARDOWE	DODATKOWE (za dopłatą)
szkło biały/brąz mat lub przeźierne o grubości 4 mm	zamek w kolorze czarnym system przylgowy <b>10/12,30</b>
zamek jednopunktowy, rozstaw 72 mm (sys. przylgowy) lub magnetyczny (sys. bezprylgowy) wpuszczany, na klucz (rozstaw 90 mm), na wkładkę (rozstaw 85 mm) lub do blokady łazienkowej (rozstaw 90 mm)	zmiana zawiasu standardowego DUO na kolor biały lub czarny (do 1 szt.) <b>15/18,45</b>
zawiasy: typ B – do ościeżnicy system DIN, typ D – do ościeżnicy drewnianej lub kryty DUO nikiel satyna („60°„90° – 3 szt.)	drzwi niższe o 50 mm (sys. przylgowy) bez dopłaty
brak możliwości zastosowania samozamykacza	drzwi niższe o 55 mm (sys. bezprylgowy) bez dopłaty
brak możliwości zastosowania uszczelki opadającej	podcięcie wentylacyjne (str. 125) <b>30/36,90</b>
	szkło laminowane VSG 22.1 mleczne lub przeźierne (dot. 1 szyby) <b>25/30,75</b>
	szkło hartowane przeźierne o grubości 4 mm <b>+10%</b>
	zmiana kolorystyki zamka DUO na kolor czarny lub złoty połysk bez dopłaty
	szkło laminowane VSG 22.1 kolor czarny (dot. 1 szyby): wersja W02, W02S2P <b>25/30,75</b>

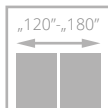
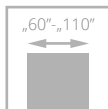

# IMPULS

od **445/547,35**  
cena skrzydła **netto**/brutto (PLN, VAT 23%)



- **solidna konstrukcja - ramiak drewniany**
- drzwi dostępne **w 10 dni roboczych** w ramach promocji „szybka realizacja”
- **bogata kolorystyka** z powierzchni LAMISTONE CPL oraz SILKSTONE
- regulowany zawias typ K, typ C lub regulowany Duo



profil ramki



ościeżnica

drzwi IMPULS, wzór W06, ościeżnica regulowana SYSTEM DIN

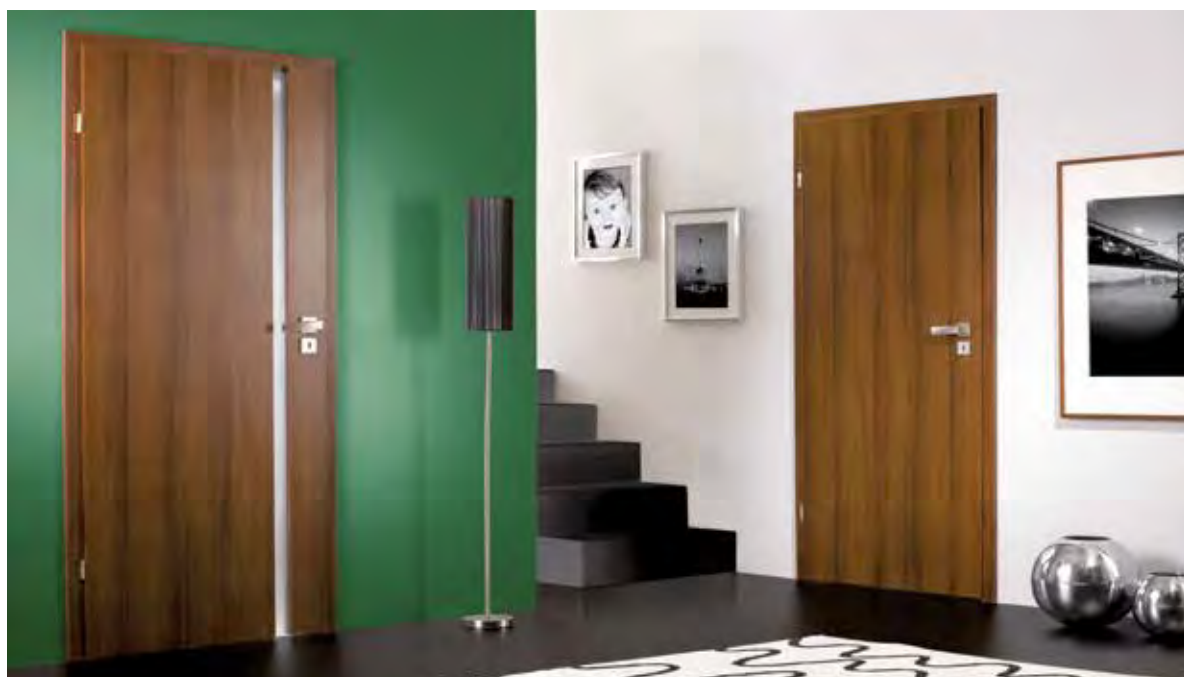

drzwi IMPULS, wzór W13 (drzwi po lewej), wzór W01 (drzwi po prawej), ościeżnica regulowana SYSTEM DIN

Zobacz więcej inspiracji





WERSJA	W01	W02	W03	W05	W06	W07	W12 D1	W12	W13	W14
SILKSTONE LAMISTONE CPL	445/547,35	512/629,76	615/756,45	615/756,45	615/756,45	615/756,45	512/629,76	615/756,45	888/1092,24	1122/1380,06
SILKSTONE CPL	705/867,15	772/949,56	875/1076,25	875/1076,25	875/1076,25	875/1076,25	772/949,56	875/1076,25	1148/1412,04	1382/1699,86

## KOLORYSTYKA

LAMISTONE CPL	231	240	241	242	243	244	247	248
	dąb halif	wiąz bielony V	wiąz piaskowy V	wiąz szary V	dąb delano	czarny	industry 1	industry 2
	250	258	260	263	265	289	531	
	dąb terra	biały	biały dąb	orzech premium	wenge	szary	antracyt	
SILKSTONE	230	276	293	294	295	296	297	
	dąb gran	dąb polski	antracyt Royal	jesion Royal	merbau Royal	jesion polski	nugat Royal	
	SILKSTONE CPL 0,5 mm	976	993	994	995	996	997	
dąb polski		antracyt Royal	jesion Royal	merbau Royal	jesion polski	nugat Royal		

## OŚCIEŻNICE



SYSTEM przylgowy						
	stała z MDF	stała system POL-SKONE	regulowana system DIN	regulowana system POL-SKONE	stała metalowa	regulowana metalowa
SYSTEM beprzylgowy						
	stała DUO	regulowana DIN DUO	regulowana DUO	regulowana VERTIGO	stała metalowa	regulowana metalowa

## WYPOSAŻENIE

### STANDARDOWE

szkło biały/braź mat lub przezierne o grubości 4 mm		ramiak (umożliwiający samodzielne skrócenie do 50 mm) (nie dot. wersji W13, W14)	20/24,60
szkło hartowane biały/braź mat wzór W03, W05,		ramiak (umożliwiający samodzielne skrócenie do 90 mm) (nie dot. wersji W13, W14)	40/49,20
wersja W13: szkło hartowane biały/braź mat o grubości 6 mm		wzmocnienie pod samozamykacz (nie dot. wersji W13, W14)	25/30,75
wersja W14: szkło laminowane VSG 44.2 o grubości 8,5 mm w kolorze czarnym		zabezpieczenie dolnego ramiaka przed nadmiernym działaniem wilgoci (nie dot. skrzydeł z podcięciem wentylacyjnym) (nie dot. wersji W13, W14)	20/24,60
zamek jednopunktowy, rozstaw 72 mm (sys. przylgowy) lub magnetyczny (sys. bezprzylgowy) wpuszczany, na klucz (rozstaw 90 mm), na wkładkę (rozstaw 85 mm) lub do blokady łazienkowej (rozstaw 90 mm)		drzwi niższe o 50 mm lub 100 mm (sys. przylgowy) (nie dot. wersji W13, W14)	bez dopłaty
zawiasy: typ K srebrny – do ościeżnicy system DIN, typ C srebrny – do ościeżnicy drewnianej, typ D – do ościeżnicy MDF, typ M – do ościeżnicy metalowej lub kryty DUO nikiel satyna („60”-„80” – 2 szt., „90” – 3 szt.)		drzwi niższe o 55 mm lub 100 mm (sys. bezprzylgowy) (nie dot. wersji W13, W14)	bez dopłaty
w przypadku skrzydła z samozamykaczem oraz ościeżnicą DIN lub metalową należy zastosować zawiasy typ T w ilości „60”-„80” – 3 szt., „90”-„110” – 4 szt. (wymiana standardowych zawiasów na zawias typ T za dopłatą)		drzwi wyższe o 50 mm lub 100 mm (wymagany trzeci zawias za dopłatą) (nie dot. wersji W13, W14) (nie dot. ośc. stałej z MDF)	+10%
<b>DODATKOWE (za dopłatą)</b>		drzwi wyższe o 150 mm lub 200 mm (wymagany trzeci zawias za dopłatą) (nie dot. wersji W13, W14) (nie dot. ośc. stałej z MDF)	+20%
rozmiar „100” (wystrój szklenia jak w „90”)	+20%	wersja W13, W14 drzwi wyższe o 100 mm (wymagany trzeci zawias za dopłatą) (nie dot. ośc. stałej z MDF)	+10%
rozmiar „110” (wystrój szklenia jak w „90”)	+40%	wersja W13, W14 drzwi wyższe o 200 mm (wymagany trzeci zawias za dopłatą) (nie dot. ośc. stałej z MDF)	+20%
system REVES (wersja W01)	200/246,00	podcięcie wentylacyjne (str. 125)	30/36,90
skrót rekuperacyjny (nie dot. wersji W13, W14)	bez dopłaty	system przesuwany (nie dotyczy wersji W13, W14)	str. 96-101
wypełnienie z płyty wiórowej otworowanej	130/159,90	szkło hartowane:	
wypełnienie z płyty wiórowej pełnej (zalecany trzeci zawias)	150/184,50	wersje W02, W12D1	45/55,35
trzeci zawias w skrzydle lub zawias czopowy regulowany (cena za 1 szt.):		wersje W06, W07, W12	65/79,95
typ C dla szer. „60”-„80”	25/30,75	szkło hartowane przezierne o grubości 4 mm	+10%
typ K dla szer. „60”-„80”	28/34,44		
typ M dla szer. „60”-„80”	17/20,91		
kryty DUO dla szer. „60”-„80”	88/108,24		
zmiana kolorystyki zamka DUO na kolor czarny lub złoty połysk	bez dopłaty		

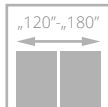
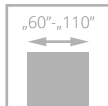

drzwi ETIUDA, wzór B1, ościeznica regulowana SYSTEM DIN

# ETIUDA

od **445/547,35**  
cena skrzydła **netto**/brutto (PLN, VAT 23%)

- **solidna konstrukcja - ramiak drewniany**
- **kolorystyka** z powierzchni LAMISTONE CPL oraz SILKSTONE
- **hartowana szyba** w kolorze biały mat lub grafit grubość 6 mm
- ozdobne listwy przyszybowe w kolorze srebrnym lub czarnym
- regulowany zawias typ K, typ C oraz regulowany typ DUO



alumińowe listwy dekoracyjne

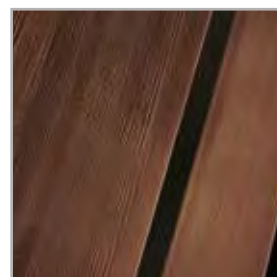

opcja: alumińowe listwy dekoracyjne w kolorze czarnym



opcja: alumińowe listwy przyszybowe w kolorze czarnym



górną krawędź skrzydła bez przyłgi



drzwi ETIUDA, wzór B1 (drzwi po lewej), wzór A01 (drzwi po prawej), ościeznica stała SYSTEM POL-SKONE

Zobacz więcej inspiracji



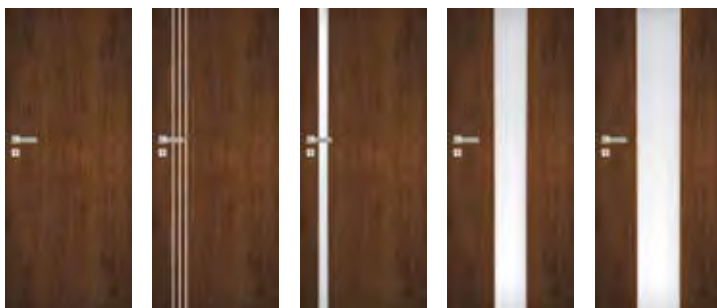

WERSJA	B0	B1	A01	A02	A03
	445/547,35	712/875,76	956/1175,88	956/1175,88	956/1175,88

## KOLORYSTYKA

LAMISTONE CPL	231	240	241	242	243	244	247	248
	dąb halif	wiąz bielony V	wiąz piaskowy V	wiąz szary V	dąb delano	czarny	industry 1	industry 2
	250	258	260	263	265	289	531	
	dąb terra	biały	biały dąb	orzech premium	wenge	szary	antracyt	
SILKSTONE	230	254	255	276	293	294		
	dąb gran	antracyt Royal H	jesion polski H	dąb polski	antracyt Royal	jesion Royal		
	295	296	297	298	299			
	merbau Royal	jesion polski	nugat Royal	merbau Royal H	jesion Royal H			

## OŚCIEŻNICE

SYSTEM przylgowy					
	stała system POL-SKONE	regulowana system DIN	regulowana system POL-SKONE	stała metalowa	regulowana metalowa
SYSTEM bezprylgowy					
	stała DUO	regulowana DIN DUO	regulowana DUO	regulowana VERTIGO	stała metalowa
					regulowana metalowa

## WYPOSAŻENIE

STANDARDOWE		
szkło hartowane biały/brąz mat o grubości 6 mm		25/30,75
brak możliwości zastosowania szyby w kolorze czarnym		
szerokość szklenia w wersji A01 – 54 mm; A02 – 205 mm, A03 – 276 mm*		20/24,60
zamek jednopunktowy, rozstaw 72 mm (sys. przylgowy) lub magnetyczny (sys. bezprylgowy) wpuszczany, na klucz (rozstaw 90 mm), na wkładkę (rozstaw 85 mm) lub do blokady łazienkowej (rozstaw 90 mm)		bez dopłaty
zawiasy: typ K srebrny – do ościeżnicy system DIN, typ C srebrny – do ościeżnicy drewnianej, typ M – do ościeżnicy metalowej lub kryty DUO nikiel satyna („60”-„80” – 2 szt., „90” – 3 szt.)		bez dopłaty
w przypadku skrzydła z samozamykaczem oraz ościeżnicą DIN lub metalową należy zastosować zawiasy typ T w ilości „60”-„80” – 3 szt., „90”-„110” – 4 szt. (wymiana standardowych zawiasów na zawias typ T za dopłatą)		bez dopłaty
DODATKOWE (za dopłatą)		
rozmiar „100”	+20%	
rozmiar „110” (dot. wersji B0, B1)	+40%	
wypełnienie z płyty wiórowej otworowanej (wersje B0, A01, A02, A03)	130/159,90	
wypełnienie z płyty wiórowej pełnej (wersje B0, A01, A02, A03) (zalecany trzeci zawias)	150/184,50	
trzeci zawias w skrzydle lub zawias czopowy regulowany (cena za 1 szt.):		
typ C dla szer. „60”-„80”	25/30,75	
typ K dla szer. „60”-„80”	28/34,44	
typ M dla szer. „60”-„80”	17/20,91	
kryty DUO dla szer. „60”-„80”	88/108,24	
zmiana kolorystyki zamka DUO na kolor czarny lub złoty połysk	bez dopłaty	
ramiak (umożliwiający samodzielne skrócenie do 50 mm) (dot. wersji B0)	20/24,60	
ramiak (umożliwiający samodzielne skrócenie do 90 mm) (dot. wersji B0)	40/49,20	
wzmocnienie pod samozamykacz (nie dot. wersji A01, A02, A03)		25/30,75
zabezpieczenie dolnego ramiaka przed nadmiernym działaniem wilgoci (nie dot. skrzydeł z podcięciem wentylacyjnym) (nie dot. wersji A01, A02, A03)		20/24,60
drzwi niższe o 50 mm lub 100 mm (sys. przylgowy) (nie dot. wersji A01, A02, A03)		bez dopłaty
drzwi wyższe o 55 mm lub 100 mm (sys. bezprylgowy) (nie dot. wersji A01, A02, A03)		bez dopłaty
drzwi wyższe o 50 mm lub 100 mm (wymagany trzeci zawias za dopłatą) (nie dot. wersji A01, A02, A03)		+10%
drzwi wyższe o 150 mm lub 200 mm (wymagany trzeci zawias za dopłatą) (nie dot. wersji A01, A02, A03)		+20%
wersje A01, A02, A03 drzwi niższe o 50 mm (sys. przylgowy)		bez dopłaty
wersje A01, A02, A03 drzwi niższe o 55 mm (sys. bezprylgowy)		bez dopłaty
wersje A01, A02, A03 drzwi wyższe o 100 mm (wymagany trzeci zawias za dopłatą)		+10%
wersje A01, A02, A03 drzwi wyższe o 200 mm (wymagany trzeci zawias za dopłatą)		+20%
podcięcie wentylacyjne (dot. wersji B0, B1) (str. 125)		30/36,90
podcięcie wentylacyjne A01 w szerokościach „60”-„100” (str. 125)		100/123,00
podcięcie wentylacyjne A02, A03 w szerokościach „70”-„100” (str. 125)		100/123,00
szyba hartowana 6 mm w kolorze grafit lub przezierna		+10%
zmiana koloru listew dekoracyjnych na kolor czarny: wersja B1		60/73,80
wersja A01-A03		70/86,10
system przesuwny (nie dot. wersji A01)		str. 96-101

\*możliwa tolerancja +/- 1-2 mm



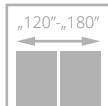
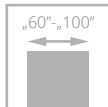

drzwi SONATA, wzór W4, ościeżnica regulowana SYSTEM DIN

# SONATA

od **842/1035,66**  
cena skrzydła **netto**/brutto (PLN, VAT 23%)



- **solidna konstrukcja - ramiak drewniany**
- stabilne wypełnienie z **plyty pełnej**
- **kolorystyka** z powierzchni LAMISTONE CPL oraz SILKSTONE
- regulowany zawias typ K, typ C oraz regulowany Duo



dekory aluminiowe na powierzchni skrzydła w kolorze chrom mat (standard)



ościeżnica VERTIGO, panel górny

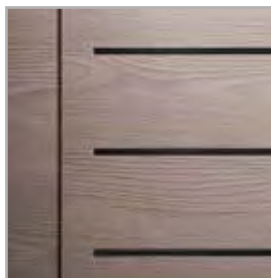

dekory aluminiowe na powierzchni skrzydła w kolorze czarnym, złotym połysk, chrom połysk (opcja) – str. 129



laminowane obrzeże skrzydła w kolorze czarnym, grafit lub szarym – opcja (nie dot. powierzchni BLACK)



drzwi SONATA, wzór W2, ościeżnica regulowana VERTIGO

Zobacz więcej inspiracji





WERSJA	W1	W2	W4	W5	W6	W7	W8
	842/1035,66	842/1035,66	842/1035,66	906/1114,38	842/1035,66	842/1035,66	842/1035,66

## KOLORYSTYKA

LAMISTONE CPL	231	240	241	242	243	244	247	248
	dąb halif	wiąz bielony V	wiąz piaskowy V	wiąz szary V	dąb delano	czarny	industry 1	industry 2
	250	258	260	263	265	268	269	
	dąb terra	biały	biały dąb	orzech premium	wenge	wiąz piaskowy H	wiąz szary H	
SILKSTONE	230	254	255	276	293	294		
	dąb gran	antracyt Royal H	jesion polski H	dąb polski	antracyt Royal	jesion Royal		
	295	296	297	298	299			
	merbau Royal	jesion polski	nugat Royal	merbau Royal H	jesion Royal H			

## OŚCIEŻNICE



SYSTEM przylgowy	stała system POL-SKONE	regulowana system DIN	regulowana system POL-SKONE	stała metalowa	regulowana metalowa	
SYSTEM bezprzylgowy	stała DUO	regulowana DIN DUO	regulowana DUO	regulowana VERTIGO	stała metalowa	regulowana metalowa

## WYPOSAŻENIE

STANDARDOWE		
zamek jednopunktowy, rozstaw 72 mm (sys. przylgowy) lub magnetyczny (sys. bezprzylgowy) wpuszczany, na klucz (rozstaw 90 mm), na wkładkę (rozstaw 85 mm) lub do blokady łazienkowej (rozstaw 90 mm)		ramiak (umożliwiający samodzielne skrócenie do 50 mm) (nie dot. wzoru W8) <b>20/24,60</b>
zawiasy: typ K – do ościeżnicy system DIN, typ C – do ościeżnicy drewnianej, typ M – do ościeżnicy metalowej („60”-„80” – 2 szt., „90” – 3 szt.) lub kryty DUO nikiel satyna („60”-„70” – 2 szt., „80”-„90” – 3 szt.)		ramiak (umożliwiający samodzielne skrócenie do 90 mm) (nie dot. wzoru W8) <b>40/49,20</b>
w przypadku skrzydła z samozamykaczem oraz ościeżnicą DIN lub metalową należy zastosować zawiasy typ T w ilości „60”-„80” – 3 szt., „90”-„100” – 4 szt. (wymiana standardowych zawiasów na zawias typ T za dopłatą)		wzmocnienie pod samozamykacz <b>25/30,75</b>
wersja W8: brak możliwości zastosowania szczeliny wentylacyjnej lub kratki wentylacyjnej		zabezpieczenie dolnego ramiaka przed nadmiernym działaniem wilgoci (nie dot. skrzydeł z podcięciem wentylacyjnym) <b>20/24,60</b>
<b>DODATKOWE (za dopłatą)</b>		drzwi niższe o 50 mm lub 100 mm (sys. przylgowy) bez dopłaty
rozmiar „100”	<b>+20%</b>	drzwi niższe o 55 mm lub 100 mm (sys. bezprzylgowy) bez dopłaty
system REVES	<b>200/246,00</b>	drzwi wyższe o 50 mm lub 100 mm (wymagany trzeci zawias za dopłatą) <b>+10%</b>
skrót rekuperacyjny	bez dopłaty	drzwi wyższe o 150 mm lub 200 mm (wymagany trzeci zawias za dopłatą) <b>+20%</b>
trzeci zawias w skrzydle:		podcięcie wentylacyjne (str. 125) <b>30/36,90</b>
typ C dla szer. „60”-„80”	<b>25/30,75</b>	obrzeże aluminiowe (system bezprzylgowy) <b>60/73,80</b>
typ K dla szer. „60”-„80”	<b>28/34,44</b>	dekory aluminiowe w kolorze czarnym, chrom połysk, złoty połysk bez dopłaty
typ M dla szer. „60”-„80”	<b>17/20,91</b>	obrzeże skrzydła w kolorze czarnym, szarym lub grafit <b>40/49,20</b>
kryty DUO dla szer. „60”-„70”	<b>88/108,24</b>	

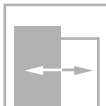
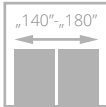
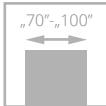
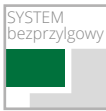

dla skrzydeł z opcją wentylacji



# FORTIMO

885/1088,55

cena skrzydła netto/brutto (PLN, VAT 23%)

- **solidna konstrukcja z drewnianej ramy**
- **kolorystyka** z powierzchni LAMISTONE CPL oraz SILKSTONE
- ramiaki pionowe skrzydła - układ usłojenia pionowy, panel - usłojenie pionowe
- **hartowana szyba** w kolorze biały mat, brąz, grafit lub przezierne grubość 4 mm



drzwi FORTIMO, wzór W01S1, ościeżnica regulowana SYSTEM DIN

szklenie

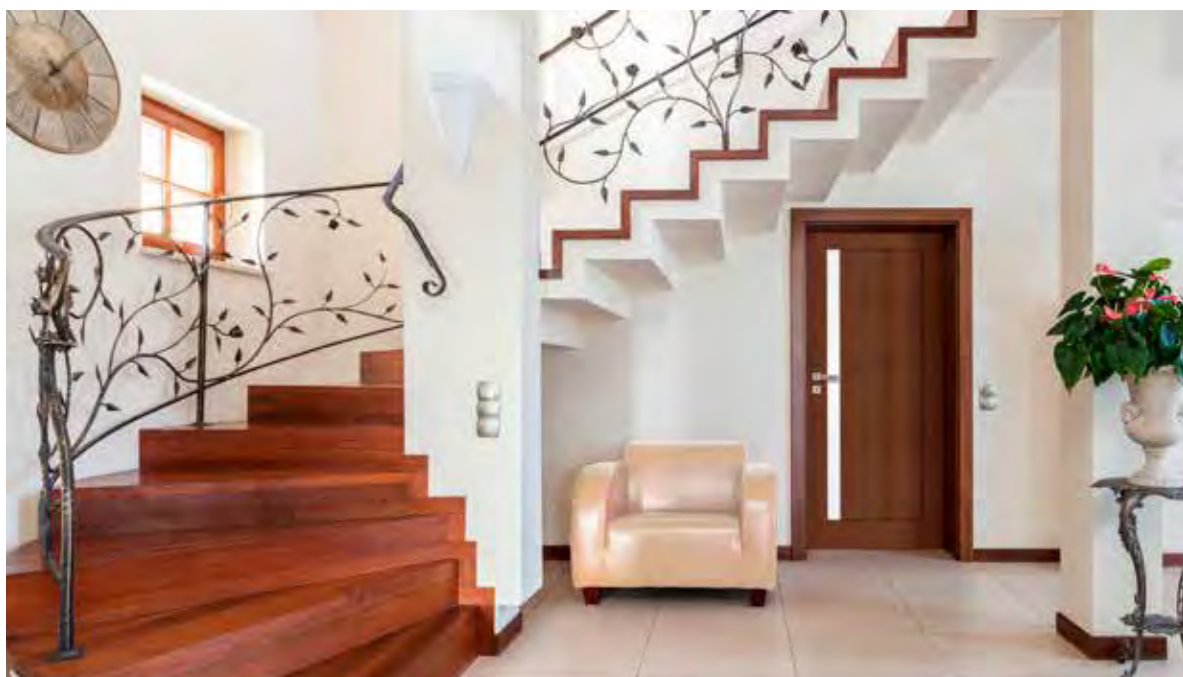

Zobacz więcej inspiracji



drzwi FORTIMO, wzór W01S1, ościeżnica regulowana SYSTEM DIN



WERSJA	W01	W01S1	W03	W03S1
	885/1088,55	885/1088,55	885/1088,55	885/1088,55

### KOLORYSTYKA



### OŚCIEŻNICE

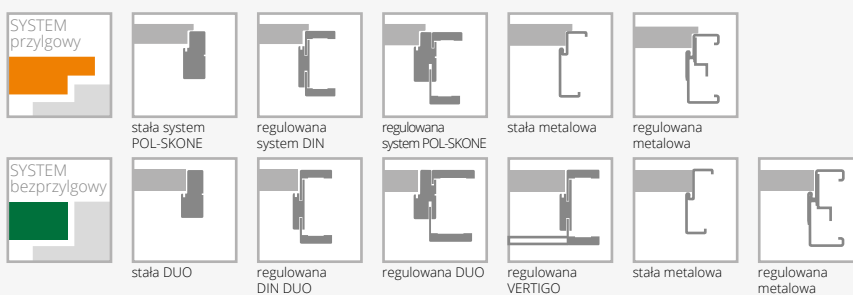

### WYPOSAŻENIE

STANDARDOWE		
szkło hartowane biały mat o grubości 4 mm		
zamek jednopunktowy, rozstaw 72 mm (sys. przylgowy) lub magnetyczny (sys. bezprylgowy) wpuszczany, na klucz (rozstaw 90 mm), na wkładkę (rozstaw 85 mm) lub do blokady łazienkowej (rozstaw 90 mm)		
zawiasy: typ K – do ościeżnicy system DIN, typ C – do ościeżnicy drewnianej, typ M – do ościeżnicy metalowej lub kryty DUO nikiel satyna („70”-„80” – 2 szt., „90” – 3 szt.)		
brak możliwości zastosowania samozamykacza		
<b>DODATKOWE (za dopłatą)</b>		
rozmiar „100”	+20%	
rozmiar „60” (dot. W01, W01S1)	bez dopłaty	
trzeci zawias w skrzydle:		
typ C dla szer. „70”-„80”		25/30,75
typ K dla szer. „70”-„80”		28/34,44
typ M dla szer. „70”-„80”		17/20,91
kryty DUO dla szer. „70”-„80”		88/108,24
drzwi niższe o 50 mm (sys. przylgowy)		bez dopłaty
drzwi niższe o 55 mm (sys. bezprylgowy)		bez dopłaty
podcięcie wentylacyjne (str. 125)		30/36,90
szkło laminowane VSG 22.1 matowe lub przeierne		70/86,10
<b>szkło laminowane VSG 22.1 kolor czarny</b>		70/86,10
szkło hartowane brąz, grafit lub przeierne o grubości 4 mm		+10%



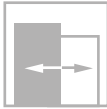
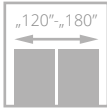
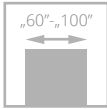

# INVERNO

od **854**/1050,42  
cena skrzydła **netto**/brutto (PLN, VAT 23%)

- **solidna konstrukcja - ramiak drewniany**
- stabilne wypełnienie **z płyty pełnej**
- **kolorystyka** z powierzchni LAMISTONE CPL oraz SILKSTONE
- regulowany zawias typ K, typ C lub regulowany Duo



drzwi INVERNO, wzór 01, ościeżnica regulowana SYSTEM DIN

profil listwy



drzwi INVERNO, wzór 00, ościeżnica regulowana SYSTEM DIN

Zobacz  
więcej  
inspiracji







WERSJA	00	OSD	01	01SD
LAMISTONE/ SILKSTONE	854/1050,42	974/1198,02	854/1050,42	924/1136,52
UNI MAT PLUS	985/1211,55	1105/1359,15	985/1211,55	1055/1297,65

### KOLORYSTYKA

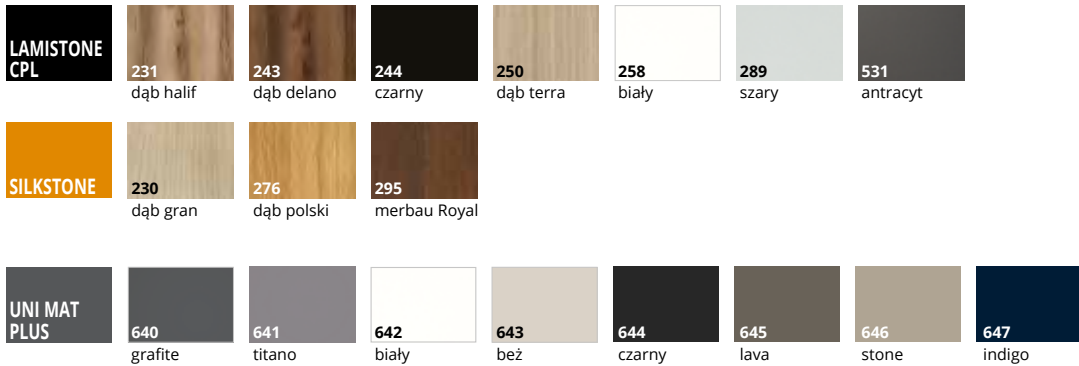

### OŚCIEŻNICE

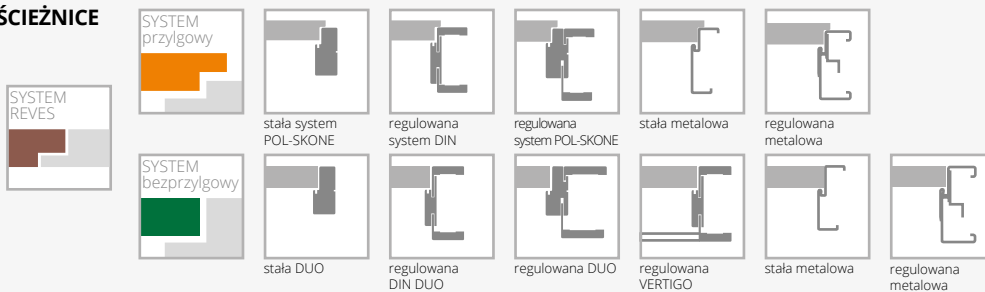

### WYPOSAŻENIE

STANDARDOWE		
szkło biały mat o grubości 4 mm		
zamek jednopunktowy, rozstaw 72 mm (sys. przylgowy) lub magnetyczny (sys. bezprzylgowy) wpuszczany, na klucz (rozstaw 90 mm), na wkładkę (rozstaw 85 mm) lub do blokady łazienkowej (rozstaw 90 mm)		
zawiasy: typ K – do ościeżnicy system DIN, typ C – do ościeżnicy drewnianej, typ M – do ościeżnicy metalowej lub kryty DUO nikiel satyna („60”-„80” – 2 szt., „90” – 3 szt.)		
w przypadku skrzydła z samozamykaczem oraz ościeżnicą DIN lub metalową należy zastosować zawiasy typ T w ilości „60”-„80” – 3 szt., „90”-„100” – 4 szt. (wymiana standardowych zawiasów na zawias typ T za dopłatą)		
sys. przylgowy, kolor czarny 244, 644: zawiasy srebrne, zamek czarny sys. bezprzylgowy, kolor czarny 244, 644: zawiasy i zamek w kolorze czarnym		
brak możliwości zastosowania szyby przeszklonej		
<b>DODATKOWE (za dopłatą)</b>		
rozmiar „100” (wystrój szklenia jak w „90”)	+20%	
system REVES (wersja 00, 01) (powyżej zakresu ZW4 kąt otwarcia drzwi wynosi 88°)	200/246,00	
skrót rekuperacyjny		bez dopłaty
trzeci zawias w skrzydle:		
typ C dla szer. „60”-„80”		25/30,75
typ K dla szer. „60”-„80”		28/34,44
typ M dla szer. „60”-„80”		17/20,91
kryty DUO dla szer. „60”-„80”		88/108,24
zamiana zawiasu standardowego DUO na kolor biały (do 1 szt.)		15/18,45
wzmocnienie pod samozamykacz		25/30,75
zabezpieczenie dolnego ramiaka przed nadmiernym działaniem wilgoci (nie dot. skrzydeł z podcięciem wentylacyjnym)		20/24,60
drzwi niższe o 50 mm lub 100 mm (sys. przylgowy)		bez dopłaty
drzwi wyższe o 50 mm lub 100 mm (sys. bezprzylgowy)		bez dopłaty
drzwi wyższe o 50 mm lub 100 mm (wymagany trzeci zawias za dopłatą)		+10%
drzwi wyższe o 150 mm lub 200 mm (wymagany trzeci zawias za dopłatą)		+20%
podcięcie wentylacyjne (str. 125)		30/36,90

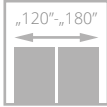
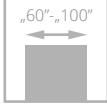
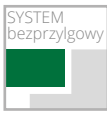

drzwi NOSTRE, wzór 03, ościeżnica regulowana SYSTEM DIN

# NOSTRE

od **854**/1050,42  
cena skrzydła **netto**/brutto (PLN, VAT 23%)

- **solidna konstrukcja - ramiak drewniany**
- stabilne wypełnienie **z płyty pełnej**
- **kolorystyka** z powierzchni LAMISTONE CPL oraz SILKSTONE
- regulowany zawias typ K, typ C lub regulowany Duo



listwa dekoracyjna skrzydła NOSTRE



drzwi NOSTRE, wzór 03, ościeżnica regulowana SYSTEM DIN

Zobacz  
więcej  
inspiracji





WERSJA	00	0SD	01	01SM	01SD
	854/1050,42	974/1198,02	854/1050,42	894/1099,62	924/1136,52



WERSJA	02	02S1	02S3	03	03SD
	854/1050,42	894/1099,62	954/1173,42	854/1050,42	954/1173,42

### KOLORYSTYKA

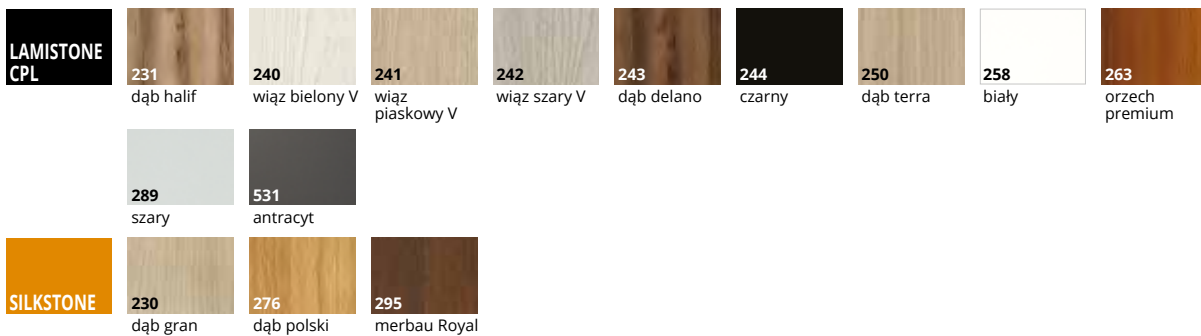

### OŚCIEŻNICE

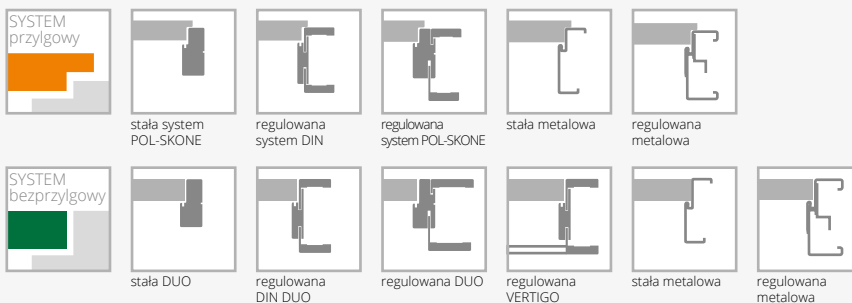

### WYPOSAŻENIE

STANDARDOWE		
szkło biały mat o grubości 4 mm		
wersje 0SD, 01SD, 03SD szkło hartowane biały mat o grubości 4 mm		
zamek jednopunktowy, rozstaw 72 mm (sys. przylgowy)		
lub magnetyczny (sys. bezprzylgowy) wpuszczany, na klucz (rozstaw 90 mm), na wkładkę (rozstaw 85 mm) lub do blokady łazienkowej (rozstaw 90 mm)		
zawiasy: typ K – do ościeżnicy system DIN, typ C – do ościeżnicy drewnianej, typ M – do ościeżnicy metalowej („60”-„80” – 2 szt., „90” – 3 szt.) lub kryty DUO nikiel satyna („60”-„70” – 2 szt., „80”-„90” – 3 szt.)		
w przypadku skrzydła z samozamykaczem oraz ościeżnicą DIN lub metalową należy zastosować zawiasy typ T w ilości „60”-„80” – 3 szt., „90”-„100” – 4 szt. (wymiana standardowych zawiasów na zawias typ T za dopłatą)		
<b>DODATKOWE (za dopłatą)</b>		
rozmiar „100” (wystrój szklenia jak w „90”)	+20%	
skrót rekuperacyjny		bez dopłaty
trzeci zawias w skrzydle:		
typ C dla szer. „60”-„80”		25/30,75
typ K dla szer. „60”-„80”		28/34,44
typ M dla szer. „60”-„80”		17/20,91
kryty DUO dla szer. „60”-„80”		88/108,24
wzmocnienie pod samozamykacz		25/30,75
zabezpieczenie dolnego ramiaka przed nadmiernym działaniem wilgoci (nie dot. skrzydeł z podcięciem wentylacyjnym)		20/24,60
drzwi niższe o 50 mm lub 100 mm (sys. przylgowy)		bez dopłaty
drzwi wyższe o 50 mm lub 100 mm (wymagany trzeci zawias za dopłatą)		+10%
drzwi wyższe o 150 mm lub 200 mm (wymagany trzeci zawias za dopłatą)		+20%
podcięcie wentylacyjne (str. 125)		30/36,90

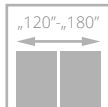
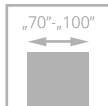

dla skrzydeł z opcją wentylacji



drzwi MONA, wzór W02, ościeżnica regulowana SYSTEM DIN DUO

# MONA

**885/1088,55**

cena skrzydła netto/brutto (PLN, VAT 23%)

- **solidna konstrukcja z drewnianej ramy**
- **kolorystyka** z powierzchni LAMISTONE CPL
- panel usłojony pionowo, płycina w kolorze czarnym (wersja W01, W02), szyba czarna laminowana (wersja W01S1, W02S2)
- bezpieczna szyba laminowana VSG 22.1 w kolorze czarnym

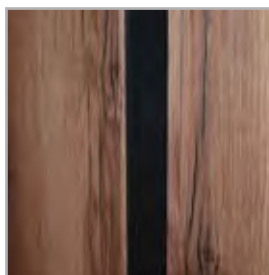

panel w kolorze czarnym

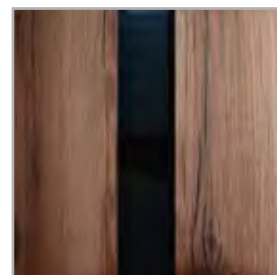

czarna szyba



drzwi MONA, wzór W02, ościeżnica regulowana SYSTEM DIN DUO

Zobacz więcej inspiracji





WERSJA	W01 z czarnym panelem	W02 z czarnym panelem	W01S1 z czarną szybą	W02S2 z czarną szybą
	885/1088,55	885/1088,55	885/1088,55	885/1088,55

#### KOLORYSTYKA



#### OŚCIEŻNICE

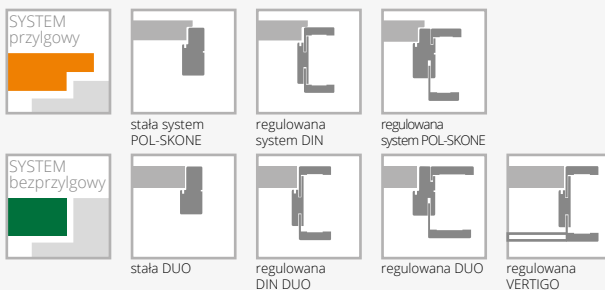

#### WYPOSAŻENIE

STANDARDOWE	DODATKOWE (za dopłatą)	
szkło laminowane nieprzeźierne VSG 22.1 czarny mat o grubości 4,2 mm	rozmiar „100”	<b>+20%</b>
zamek jednopunktowy, rozstaw 72 mm (sys. przylgowy) lub magnetyczny (sys. bezprylgowy) wpuszczany, na klucz (rozstaw 90 mm), na wkładkę (rozstaw 85 mm) lub do blokady łazienkowej (rozstaw 90 mm)	rozmiar „60” i „60+ „60” (dot. wersji W01, W01S1)	bez dopłaty
zawiasy: typ K - do ościeżnicy DIN, typ C - do ościeżnicy drewnianej; typ M - do ościeżnicy metalowej lub kryty DUO nikiel satyna („60”-„80” - 2 szt., „90” - 3 szt.)	trzeci zawias w skrzydle: typ C dla szer. „70”-„80” typ K dla szer. „70”-„80” typ M dla szer. „70”-„80” kryty DUO srebrny lub czarny dla szer. „70”-„80”	<b>25/30,75</b> <b>28/34,44</b> <b>17/20,91</b> <b>88/108,24</b>
	drzwi niższe o 50 mm (system przylgowy)	bez dopłaty
	drzwi niższe o 55 mm (system bezprylgowy)	bez dopłaty
	podcięcie wentylacyjne (str. 125)	<b>30/36,90</b>
	system przesuwny do zabudowy, naścienny, Premium	str. 96-101



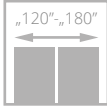
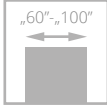

dla skrzydeł z opcją wentylacji



drzwi SEMPRE, wzór W02, ościeżnica regulowana SYSTEM DIN

# SEMPRE

od **885/1088,55**  
cena skrzydła **netto**/brutto (PLN, VAT 23%)



- **solidna konstrukcja z drewnianej ramy**
- **kolorystyka** z powierzchni LAMISTONE CPL oraz SILKSTONE
- skrzydła posiadają możliwość zastosowania jednostronnej **tablicy magnetycznej (Z/AZ)** oraz **jednostronnego lustra (WL Z, WL A/Z)**
- regulowany zawias typ K, typ C lub regulowany Duo
- drzwi dostępne w **10 dni roboczych** w ramach promocji „szybka realizacja”



szklenie



za dopłatą: szyba laminowana VSG 22.1 w kolorze czarnym

Zobacz więcej inspiracji



drzwi SEMPRE, wzór W02 (drzwi po lewej), ościeżnica regulowana SYSTEM DIN, wzór W02A (drzwi po prawej), ościeżnica stała POL-SKONE



WERSJA	W00	W01	W04	W05	tablica* Z	lustro* A/Z	WLZ	WLA/Z	W02P	W02	W02S1	W02S2
	885/1088,55	885/1088,55	885/1088,55	885/1088,55	1005/1236,15	1319/1622,37	885/1088,55	885/1088,55	885/1088,55	885/1088,55	885/1088,55	885/1088,55



WERSJA	W02S3	W02S4	W02A	W03P	W03	W03S1	W03S2	W03S3	W03S4	W03A
	885/1088,55	885/1088,55	885/1088,55	885/1088,55	885/1088,55	885/1088,55	885/1088,55	885/1088,55	885/1088,55	885/1088,55



WERSJA	W06	W07	W05 VERSE
	885/1088,55	885/1088,55	885/1088,55

\* Z, WLZ - tablica/lustro od strony zawiasowej, A/Z, WLA/Z - tablica/lustro od strony przeciwnej do zawiasowej

#### KOLORYSTYKA

<b>LAMISTONE CPL</b>	231	240	241	242	243	244	250	258	260
	dąb halif	wiąz bielony V	wiąz piaskowy V	wiąz szary V	dąb delano	czarny	dąb terra	biały	biały dąb
<b>SILKSTONE</b>	263	265	289	531	293	294	295	296	297
	orzech premium	wenge	szary	antracyt	antracyt Royal	jesion Royal	merbau Royal	jesion polski	nugat Royal

#### OŚCIEŻNICE

<b>SYSTEM przylgowy</b>					
	stała system POL-SKONE	regulowana system DIN	regulowana system POL-SKONE	stała metalowa	regulowana metalowa
<b>SYSTEM bezprylgowy</b>					
	stała DUO	regulowana DIN DUO	regulowana DUO	regulowana VERTIGO	stała metalowa

#### WYPOSAŻENIE

STANDARDOWE	szkło biały/braź/grafit lub przezerne 4 mm	typ C dla szer. „60”-„80”	25/30,75
wzór W01, W05 szkło hartowane 4 mm	typ K dla szer. „60”-„80”	28/34,44	
wzór W00, W06, W07 płytina grubość 12 mm	typ M dla szer. „60”-„80”	17/20,91	
zamek jednopunktowy, rozstaw 72 mm (sys. przylgowy) lub magnetyczny (sys. bezprylgowy) wpuszczany, na klucz (rozstaw 90 mm), na wkładkę (rozstaw 85 mm) lub do blokady łazienkowej (rozstaw 90 mm)	kryty DUO dla szer. „60”-„70”	88/108,24	
zawiasy: typ K nikiel szcztokowany – do ościeżnicy system DIN, typ C nikiel szcztokowany – do ościeżnicy drewnianej, typ M – do ościeżnicy metalowej lub kryty DUO nikiel satyna („60”-„80” – 2 szt., „90” – 3 szt.)	drzwi niższe o 50 mm (sys. przylgowy) (nie dot. WLZ, WLA/Z)	bez dopłaty	
brak możliwości zastosowania samozamykacza	drzwi niższe o 55 mm (sys. bezprylgowy) (nie dot. WLZ, WLA/Z)	bez dopłaty	
brak możliwości zastosowania uszczelki opadającej	drzwi wyższe o 50 mm lub 100 mm (wymagany trzeci zawias za dopłatą) (nie dot. WLZ, WLA/Z)	+10%	
<b>DODATKOWE (za dopłatą)</b>	podcięcie wentylacyjne (str. 125)	30/36,90	
rozmiar „100”	<b>szkło laminowane VSG 22.1 kolor czarny</b> (dot. 1 szyby):		
	wersja W02	30/36,90	
	wersja W03	25/30,75	
	szkło hartowane przezerne o grubości 4 mm	+10%	

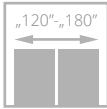
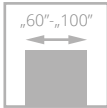

dla skrzydeł z opcją wentylacji



drzwi SEMPRE ONDA, wzór W03, ościeżnica regulowana SYSTEM DIN

# SEMPRE ONDA

**885/1088,55**

cena skrzydła netto/brutto (PLN, VAT 23%)

- **solidna konstrukcja z drewnianej ramy**
- **kolorystyka** z powierzchni LAMISTONE CPL oraz SILKSTONE
- panele charakteryzują się poziomym usłojeniem oraz **powierzchnią ryflowaną**
- regulowany zawias typ K, typ C lub regulowany Duo



panel – ryflowanie



szklenie



drzwi SEMPRE ONDA, wzór W00 (drzwi po lewej), wzór W03 (drzwi po prawej), ościeżnica regulowana SYSTEM DIN

Zobacz więcej inspiracji





WERSJA	W00	W03	W04	W05	W07	W08
	885/1088,55	885/1088,55	885/1088,55	885/1088,55	885/1088,55	885/1088,55

## KOLORYSTYKA

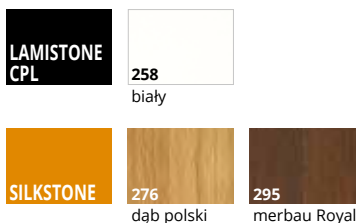

## OŚCIEŻNICE

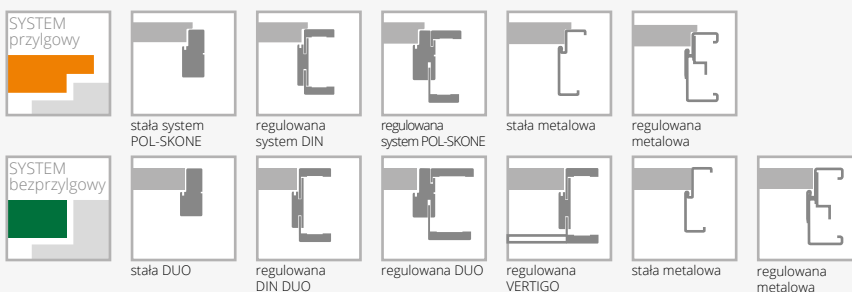

## WYPOSAŻENIE

STANDARDOWE	DODATKOWE (za dopłatą)
szkło biały/braź mat/grafit satyna lub przeźierne o grubości 4 mm	rozmiar „100” <b>+20%</b>
zamek jednopunktowy, rozstaw 72 mm (sys. przylgowy) lub magnetyczny (sys. bezprylgowy) wpuszczany, na klucz (rozstaw 90 mm), na wkładkę (rozstaw 85 mm) lub do blokady łazienkowej (rozstaw 90 mm)	trzeci zawias w skrzydle: typ C dla szer. „60”-„80” <b>25/30,75</b> typ K dla szer. „60”-„80” <b>28/34,44</b> typ M dla szer. „60”-„80” <b>17/20,91</b> kryty DUO dla szer. „60”-„70” <b>88/108,24</b>
zawiasy: typ K nikiel szczotkowany – do ościeżnicy system DIN, typ C nikiel szczotkowany – do ościeżnicy drewnianej, typ M – do ościeżnicy metalowej lub kryty DUO nikiel satyna („60”-„80” – 2 szt., „90” – 3 szt.)	drzwi niższe o 50 mm (sys. przylgowy) bez dopłaty drzwi niższe o 50 mm (sys. bezprylgowy) bez dopłaty
brak możliwości zastosowania samozamykacza	drzwi wyższe o 50 mm lub 100 mm (wymagany trzeci zawias za dopłatą) <b>+10%</b>
brak możliwości zastosowania uszczelki opadającej	podcięcie wentylacyjne (str. 125) <b>30/36,90</b> szkło hartowane przeźierne o grubości 4 mm <b>+10%</b>



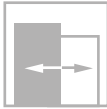
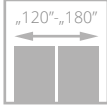
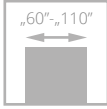

# DECO

od **498**/612,54  
cena skrzydła **netto**/brutto (PLN, VAT 23%)



- **solidna konstrukcja - ramiak drewniany**
- **powierzchnia pokryta laminatem CPL o grubości 0,2 mm, 0,5 mm lub 0,7 mm odporna na wycieranie i chemię**
- drzwi dostępne również w **III klasie mechanicznej**
- regulowany zawias typ K, typ C lub regulowany Duo



ramka



szklenie

drzwi DECO, wzór 00, ościeżnica regulowana SYSTEM DIN



drzwi DECO, wzór 05, ościeżnica regulowana SYSTEM DIN

Zobacz więcej inspiracji







WERSJA	00	02	03SD	04	05
LAMINOWANE CPL 0,2 mm	498/612,54	603/741,69	644/792,12	603/741,69	603/741,69
LAMINOWANE CPL 0,2 mm III klasa mechaniczna	786/966,78	932/1146,36	973/1196,79	932/1146,36	932/1146,36

**W celu uzyskania III klasy mechanicznej konieczne jest zamówienie skrzydła z ościeżnicą metalową, drewnianą lub regulowaną DIN III klasa mechaniczna.** Ościeżnica DIN III klasa wytrzymałości ze wzmocnieniem pod blachę zaczepową w postaci listwy sosnowej; blacha zaczepowa kątowna - dopłata +10% do ceny ościeżnicy regulowanej DIN.

#### KOLORYSTYKA

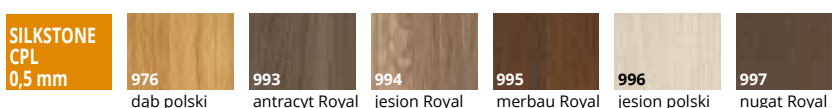

\* dostępne po konsultacji z Działem Handlowym

#### OŚCIEŻNICE

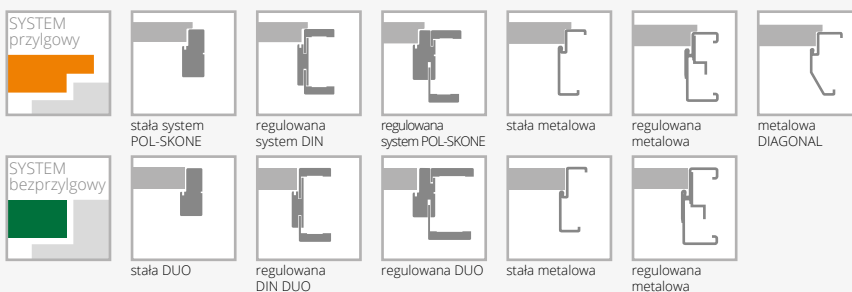

Katalog drzwi technicznych dostępny na stronie internetowej [www.pol-skone.eu](http://www.pol-skone.eu) w zakładce katalogi

#### WYPOSAŻENIE

STANDARDOWE	
szkło biały mat lub przezierne o grubości 4 mm	
szkło hartowane biały mat (wersja 03SD, skrzydła III klasa mechaniczna)	
zamek jednopunktowy, rozstaw 72 mm (sys. przylgowy) lub magnetyczny (sys. bezprzylgowy) wpuszczany, na klucz (rozstaw 90 mm), na wkładkę (rozstaw 85 mm) lub do blokady łazienkowej (rozstaw 90 mm); zamek z blachą czołową ze stali nierdzewnej (skrzydła III klasa mechaniczna)	
zawiasy: typ K srebrny – do ościeżnicy system DIN, typ C srebrny – do ościeżnicy drewnianej, typ M – do ościeżnicy metalowej lub kryty DUO nikiel satyna („60“-„80” – 2 szt., „90” – 3 szt.)	
zawiasy: typ K (skrzydła III klasa mechaniczna) – 3 szt.	
w przypadku skrzydła z samozamykaczem oraz ościeżnicą DIN lub metalową należy zastosować zawiasy typ T w ilości „60“-„80” – 3 szt., „90“-„110” – 4 szt. (wymiana standardowych zawiasów na zawias typ T za dopłatą)	
DODATKOWE (za dopłatą)	
rozmiar „100” (wystrój szklenia jak w „90”)	40/49,20
rozmiar „110” (wystrój szklenia jak w „90”)	80/98,40
system REVES (wersja 00)	200/246,00
skrót rekuperacyjny	bez dopłaty
dopłata za laminat CPL 0,5 mm, 0,7 mm („60” - „80”)*	130/159,90
dopłata za laminat CPL 0,5 mm, 0,7 mm („90” - „110”)*	160/196,80
dopłata za kolorystykę SILKSTONE CPL	260/319,80
wypełnienie z płyty wiórowej otworowanej	130/159,90

wypełnienie z płyty wiórowej pełnej (zalecany trzeci zawias)	150/184,50
trzeci zawias w skrzydle lub zawias czopowy regulowany (cena za 1 szt):	
typ C dla szer. „60“-„80”	25/30,75
typ K dla szer. „60“-„80”	28/34,44
typ M dla szer. „60“-„80”	17/20,91
typ T	25/30,75
kryty DUO dla szer. „60“-„70”	88/108,24
ramiak (umożliwiający samodzielne skrócenie do 50 mm)	20/24,60
ramiak (umożliwiający samodzielne skrócenie do 90 mm)	40/49,20
wzmocnienie pod samozamykacz	25/30,75
zabezpieczenie dolnego ramiaka przed nadmiernym działaniem wilgoci (nie dot. skrzydeł z podcięciem wentylacyjnym)	20/24,60
drzwi niższe o 50 mm lub 100 mm (sys. przylgowy)	bez dopłaty
drzwi niższe o 55 mm lub 100 mm (sys. bezprzylgowy)	bez dopłaty
drzwi wyższe o 50 mm lub 100 mm (wymagany trzeci zawias za dopłatą)	+10%
drzwi wyższe o 150 mm lub 200 mm (wymagany trzeci zawias za dopłatą)	+20%
podcięcie wentylacyjne (str. 125)	30/36,90
szkło hartowane: wersja 02, 04, 05	40/49,20
szkło hartowane przezierne o grubości 4 mm	+10%
możliwość wykonania obrzeża w innym kolorze - black, szary, grafit	100/123,00

\*dopłata do wysokości standardowej

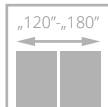
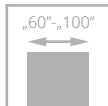

dla skrzydeł z opcją wentylacji



drzwi SEMPRE LUX, wzór W04, ościeżnica regulowana SYSTEM DIN

# SEMPRE LUX

od **1069/1314,87**  
cena skrzydła **netto**/brutto (PLN, VAT 23%)



- **solidna konstrukcja z drewnianej ramy**
- drzwi pokryte **naturalnymi okleinami**
- **ekologiczny lakier UV** zapewnia trwałość koloru oraz odporność na zarysowania
- skrzydła posiadają możliwość zastosowania jednostronnej **tablicy magnetycznej (Z/AZ)** oraz **jednostronnego lustra (WL Z, WL A/Z)**
- regulowany zawias typ K, typ C lub regulowany Duo

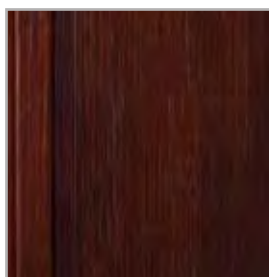

usłojenie ramiaka



usłojenie poziome paneli

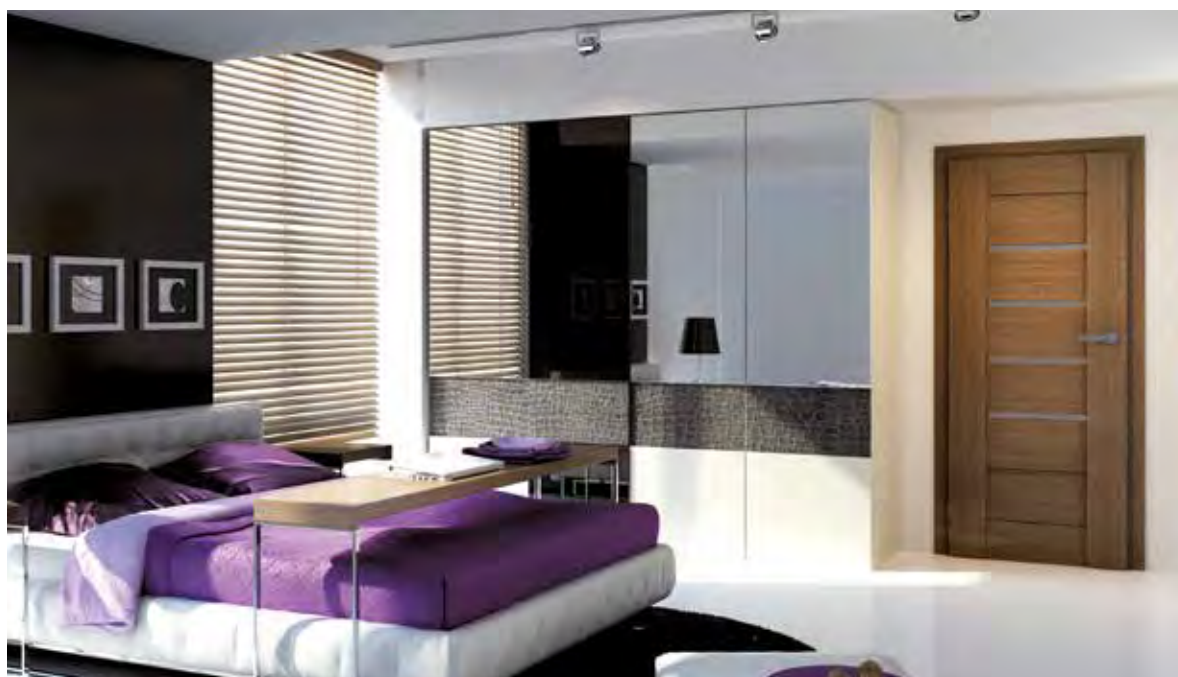

drzwi SEMPRE LUX, wzór W03S4, ościeżnica regulowana SYSTEM POL-SKONE

Zobacz więcej inspiracji



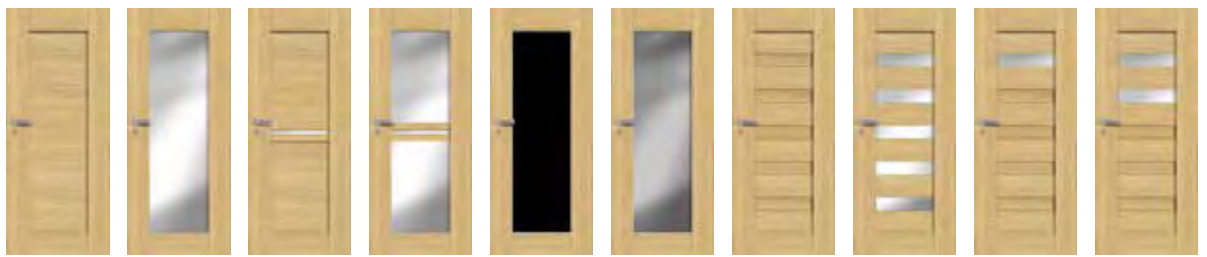

WERSJA	W00	W01	W04	W05	tablica* Z	A/Z	lustro* WLZ	WLA/Z	W02P	W02	W02S1	W02S2
GRUPA A	1069/1314,87	1069/1314,87	1069/1314,87	1069/1314,87	1181/1452,63		1291/1587,93		1069/1314,87	1069/1314,87	1069/1314,87	1069/1314,87
GRUPA B	1229/1511,67	1229/1511,67	1229/1511,67	1229/1511,67	1339/1646,97		1449/1782,27		1229/1511,67	1229/1511,67	1229/1511,67	1229/1511,67
GRUPA C	1325/1629,75	1325/1629,75	1325/1629,75	1325/1629,75	1439/1769,97		1554/1911,42		1325/1629,75	1325/1629,75	1325/1629,75	1325/1629,75



WERSJA	W02S3	W02S4	W02A	W03P	W03	W03S1	W03S2	W03S3	W03S4	W03A
GRUPA A	1069/1314,87	1069/1314,87	1069/1314,87	1069/1314,87	1069/1314,87	1069/1314,87	1069/1314,87	1069/1314,87	1069/1314,87	1069/1314,87
GRUPA B	1229/1511,67	1229/1511,67	1229/1511,67	1229/1511,67	1229/1511,67	1229/1511,67	1229/1511,67	1229/1511,67	1229/1511,67	1229/1511,67
GRUPA C	1325/1629,75	1325/1629,75	1325/1629,75	1325/1629,75	1325/1629,75	1325/1629,75	1325/1629,75	1325/1629,75	1325/1629,75	1325/1629,75

\* Z, WLZ - tablica/lustro od strony zawiasowej, A/Z, WLA/Z - tablica/lustro od strony przeciwnej do zawiasowej

## KOLORYSTYKA

FORNIOWANE GRUPA A	311	jasny dąb	312	limba	334	dąb europejski	
	FORNIOWANE GRUPA B	323	dąb rustikal	340	heban	351	marrone
		376	dąb stalowy	377	dąb platynowy		
404		ciemny orzech	405	jasny orzech	421	cappuccino	
422		mokka	424	teak			
FORNIOWANE GRUPA C		370	dąb bielony				



WERSJA	W06	W07	W05 VERSE
GRUPA A	1069/1314,87	1069/1314,87	1122/1380,06
GRUPA B	1229/1511,67	1229/1511,67	1286/1581,78
GRUPA C	1325/1629,75	1325/1629,75	1386/1704,78

## OŚCIEŻNICE

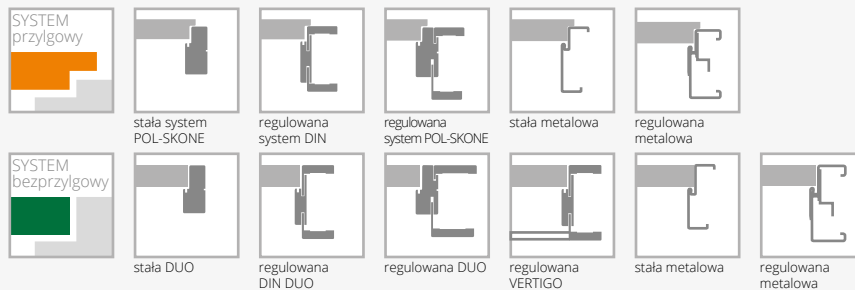

## WYPOSAŻENIE

STANDARDOWE	
szkło biały/brąz/grafit lub przeziernie 4 mm	
wzór W01, W05 - szyba hartowana 4 mm	
wzór W00 płytina o grubości 12 mm	
zamek jednopunktowy, rozstaw 72 mm (sys. przylgowy) lub magnetyczny (sys. bezprylgowy) wpuszczany, na klucz (rozstaw 90 mm), na wkładkę (rozstaw 85 mm) lub do blokady łazienkowej (rozstaw 90 mm)	
zawiasy: typ K nikiel szcztokowany - do ościeżnicy system DIN, typ C nikiel szcztokowany - do ościeżnicy drewnianej, typ M - do ościeżnicy metalowej lub kryty DUO nikiel satyna („60”-„80” - 2 szt., „90” - 3 szt.)	
brak możliwości zastosowania samozamykacza	
brak możliwości zastosowania uszczelki opadającej	
<b>DODATKOWE (za dopłatą)</b>	
rozmiar „100”	<b>+20%</b>
trzeci zawias w skrzydle:	
typ C dla szer. „60”-„80”	<b>25/30,75</b>
typ K dla szer. „60”-„80”	<b>28/34,44</b>
typ M dla szer. „60”-„80”	<b>17/20,91</b>
kryty DUO dla szer. „60”-„80”	<b>88/108,24</b>
drzwi niższe o 50 mm (sys. przylgowy) (nie dot. WLZ, WLA/Z)	bez dopłaty
drzwi niższe o 55 mm (sys. bezprylgowy) (nie dot. WLZ, WLA/Z)	bez dopłaty
drzwi wyższe o 50 mm lub 100 mm (wymagany trzeci zawias za dopłatą) (nie dot. WLZ, WLA/Z)	<b>+10%</b>
podcięcie wentylacyjne (str. 125)	<b>50/61,50</b>
<b>szkło laminowane VSG 22.1 kolor czarny</b> (dot. 1 szyby):	
wersja W02	<b>30/36,90</b>
wersja W03	<b>25/30,75</b>
szkło hartowane przeziernie o grubości 4 mm	<b>+10%</b>



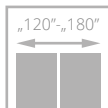
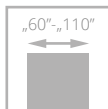

drzwi ESPINA, wzór W01, ościeżnica regulowana SYSTEM DIN

# ESPINA

od **1265/1555,95**  
cena skrzydła **netto**/brutto (PLN, VAT 23%)



- **solidna konstrukcja - ramiak drewniany**
- stabilne wypełnienie **z płyty pełnej**
- **perfekcyjne połączenie** czerni i oklein naturalnych
- ekologiczny lakier UV zapewnia trwałość koloru oraz odporność na zarysowania
- **hartowana szyba** w kolorze biały mat o grubości 6 mm lub laminowana czarna VSG 44.2 o grubości 8,5 mm
- regulowany zawias typ K, typ C lub regulowany Duo

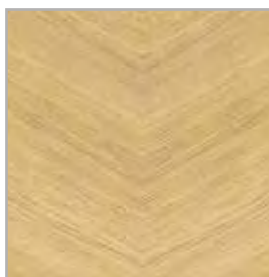

układ ustojenia

Zobacz więcej inspiracji



drzwi ESPINA, wzór W01, ościeżnica SYSTEM DIN



WERSJA	W00	W01	W01	W02
GRUPA A	<b>1265</b> /1555,95	<b>1392</b> /1712,16	<b>1583</b> /1947,09	<b>1265</b> /1555,95
GRUPA B	<b>1418</b> /1744,14	<b>1545</b> /1900,35	<b>1736</b> /2135,28	<b>1418</b> /1744,14
GRUPA D	<b>1465</b> /1801,95	<b>1592</b> /1958,16	<b>1783</b> /2193,09	<b>1465</b> /1801,95

## KOLORYSTYKA



## OŚCIEŻNICE

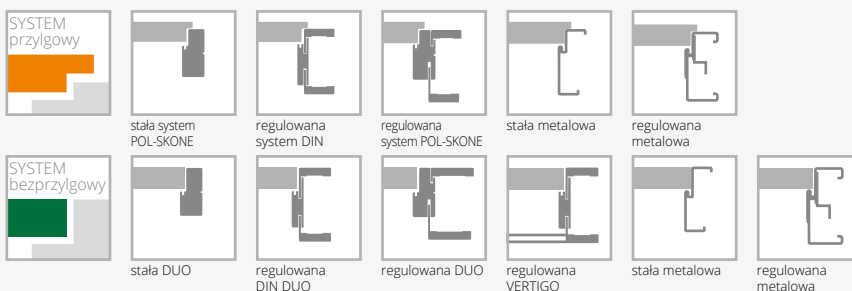

## WYPOSAŻENIE

STANDARDOWE		
szkło hartowane w kolorze biały mat o grubości 6 mm		
szkło laminowane 44.2 w kolorze czarnym o grubości 8,5 mm		
zamek jednopunktowy, rozstaw 72 mm (sys. przylgowy) lub magnetyczny (sys. bezprzylgowy) wpuszczany, na klucz (rozstaw 90 mm), na wkładkę (rozstaw 85 mm) lub do blokady łazienkowej (rozstaw 90 mm)		
zawiasy: typ K – do ościeżnicy system DIN, typ C – do ościeżnicy drewnianej, typ M – skrzydło do ościeżnicy metalowej („60”-„80” – 2 szt., „90” – 3 szt.) lub kryty DUO nikiel satyna („60”-„70” – 2 szt., „80”-„90” – 3 szt.)		trzeci zawias w skrzydle: typ C dla szer. „60”-„80” <b>25</b> /30,75 typ K dla szer. „60”-„80” <b>28</b> /34,44 typ M dla szer. „60”-„80” <b>17</b> /20,91 kryty DUO dla szer. „60”-„80” <b>88</b> /108,24
w przypadku skrzydła z samozamykaczem oraz ościeżnicą DIN lub metalową należy zastosować zawiasy typ T w ilości „60”-„80” – 3 szt., „90”-„110” – 4 szt. (wymiana standardowych zawiasów na zawias typ T za dopłatą)		ramiak (umożliwiający samodzielne skrócenie do 50 mm) nie dotyczy wzoru W01 <b>20</b> /24,60
brak możliwości wykonania wersji W01 w systemie REVES		ramiak (umożliwiający samodzielne skrócenie do 90 mm) nie dotyczy wzoru W01 <b>40</b> /49,20
<b>DODATKOWE (za dopłatą)</b>		wzmocnienie pod samozamykacz <b>25</b> /30,75
rozmiar „100”	<b>+20%</b>	zabezpieczenie dolnego ramiaka przed nadmiernym działaniem wilgoci (nie dot. skrzydeł z podcięciem wentylacyjnym) <b>20</b> /24,60
rozmiar „110” (dot. wersji W00, W02)	<b>+40%</b>	drzwi niższe o 50 mm lub 100 mm (sys. przylgowy) bez dopłaty
system REVES (wersja W00, W02)	<b>200</b> /246,00	drzwi niższe o 55 mm lub 100 mm (sys. bezprzylgowy) bez dopłaty
skróć rekuperacyjny	bez dopłaty	drzwi wyższe o 50 mm lub 100 mm (wymagany trzeci zawias za dopłatą) <b>+10%</b>
		drzwi wyższe o 150 mm lub 200 mm (wymagany trzeci zawias za dopłatą) <b>+20%</b>
		podcięcie wentylacyjne (wzór W00, W02) (str. 125) <b>50</b> /61,50
		podcięcie wentylacyjne (wzór W01) (str. 125) <b>100</b> /123,00



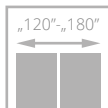
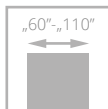

II klasa



drzwi DECO LUX, wzór 00, ościeżnica regulowana SYSTEM DIN

# DECO LUX z ramką Soft

od **653/803,19**  
cena skrzydła **netto**/brutto (PLN, VAT 23%)



- **solidna konstrukcja – ramiak drewniany**
- drzwi pokryte **naturalnymi okleinami**
- **ekologiczny lakier UV** zapewnia trwałość koloru oraz odporność na zarysowania
- regulowany zawias typ K, typ C lub regulowany Duo



drzwi DECO LUX, wzór 00, ościeżnica SYSTEM DIN

Zobacz  
więcej  
inspiracji





WERSJA	00	02	03SD	04	05
GRUPA A	653/803,19	692/851,16	916/1126,68	838/1030,74	838/1030,74
GRUPA B	806/991,38	839/1031,97	1039/1277,97	966/1188,18	966/1188,18
GRUPA C, D	886/1089,78	918/1129,14	1129/1388,67	1051/1292,73	1051/1292,73

## KOLORYSTYKA

FORNIROWANE GRUPA A	311	jasny dąb	312	limba	334	dąb europejski	
	FORNIROWANE GRUPA B	323	dąb rustikal	340	heban	376	dąb stalowy
		377	dąb platynowy	390	orzec naturalny		
404		ciemny orzech	405	jasny orzech	421	cappuccino	
422		mokka	424	teak			
FORNIROWANE GRUPA C		370	dąb bielony	450	biały mat	451	czarny mat
	FORNIROWANE GRUPA D	460	makassar	<div style="border: 1px solid red; padding: 2px;"> <b>trendy 2022</b> </div>			

## OŚCIEŻNICE



SYSTEM przylgowy	stała system POL-SKONE	regulowana system DIN	regulowana system POL-SKONE	stała metalowa	regulowana metalowa
SYSTEM bezprzylgowy	stała DUO	regulowana DIN DUO	regulowana DUO	regulowana VERTIGO	stała metalowa
					regulowana metalowa

## WYPOSAŻENIE

STANDARDOWE		
szkło biały mat lub przezierne o grubości 4 mm		ramiak (umożliwiający samodzielne skrócenie do 50 mm)
wersja 03SD: szkło hartowane biały mat		ramiak (umożliwiający samodzielne skrócenie do 90 mm)
zamek jednopunktowy, rozstaw 72 mm (sys. przylgowy) lub magnetyczny (sys. bezprzylgowy) wpuszczany, na klucz (rozstaw 90 mm), na wkładkę (rozstaw 85 mm) lub do blokady łazienkowej (rozstaw 90 mm)		wzmocnienie pod samozamykacz
zawiasy: typ K srebrny – do ościeżnicy system DIN, typ C – do ościeżnicy drewnianej, typ M – skrzydło do ościeżnicy metalowej lub kryty DUO nikiel satyna („60“-„80” – 2 szt., „90” – 3 szt.)		zabezpieczenie dolnego ramiaka przed nadmiernym działaniem wilgoci (nie dot. skrzydeł z podcięciem wentylacyjnym)
w przypadku skrzydła z samozamykaczem oraz ościeżnicą DIN lub metalową należy zastosować zawiasy typ T w ilości „60“-„80” – 3 szt., „90“-„110” – 4 szt. (wymiana standardowych zawiasów na zawias typ T za dopłatą)		drzwi niższe o 50 mm lub 100 mm (sys. przylgowy)
		drzwi niższe o 55 mm lub 100 mm (sys. bezprzylgowy)
		drzwi wyższe o 50 mm lub 100 mm (wymagany trzeci zawias za dopłatą)
		drzwi wyższe o 150 mm lub 200 mm (wymagany trzeci zawias za dopłatą)
		podcięcie wentylacyjne (str. 125)
<b>DODATKOWE (za dopłatą)</b>		szkło hartowane: wersja 02, 04, 05
rozmiar „100” (wystrój szklenia jak w „90”)	+20%	szkło hartowane przezierne o grubości 4 mm
rozmiar „110” (wystrój szklenia jak w „90”)	+40%	możliwość zamówienia drzwi DECO LUX w III klasie mechanicznej
system REVES (wersja 00)	200/246,00	katalog drzwi technicznych mechanicznej
skrót rekuperacyjny	bez dopłaty	
wypełnienie z płyty wiórowej otworowanej	130/159,90	
wypełnienie z płyty wiórowej pełnej (zalecany trzeci zawias)	150/184,50	
trzeci zawias w skrzydle:		
typ C dla szer. „60“-„80”	25/30,75	
typ K dla szer. „60“-„80”	28/34,44	
typ M dla szer. „60“-„80”	17/20,91	
kryty DUO dla szer. „60“-„80”	88/108,24	

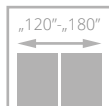
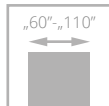

drzwi ETIUDA LUX, wzór A01, ościeżnica regulowana SYSTEM DIN

# ETIUDA LUX

od **624/767,52**  
cena skrzydła **netto**/brutto (PLN, VAT 23%)

- solidna konstrukcja - ramiak drewniany
- **drzwi pokryte naturalnymi okleinami**
- **ekologiczny lakier UV** zapewnia trwałość koloru oraz odporność na zarysowania
- hartowana szyba w kolorze biały mat lub grafit grubość 6 mm
- ozdobne listwy przyszybowe w kolorze srebrnym lub czarnym
- regulowany zawias typ K, typ C oraz regulowany typ DUO



alumirowe listwy przyszybowe w kolorze srebrnym lub czarnym

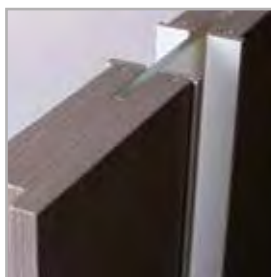

górną krawędź skrzydła bez przylgi

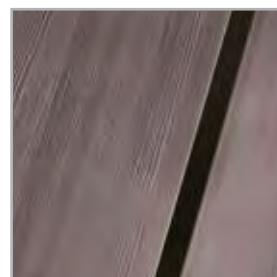

opcja: alumirowe listwy dekoracyjne w kolorze czarnym

Zobacz więcej inspiracji



drzwi ETIUDA LUX, wzór A02, ościeżnica regulowana SYSTEM DIN



WERSJA	B0	B1	A01	A02	A03
GRUPA A	624/767,52	835/1027,05	978/1202,94	978/1202,94	978/1202,94
GRUPA B	806/991,38	998/1227,54	1141/1403,43	1141/1403,43	1141/1403,43

## KOLORYSTYKA



## OŚCIEŻNICE

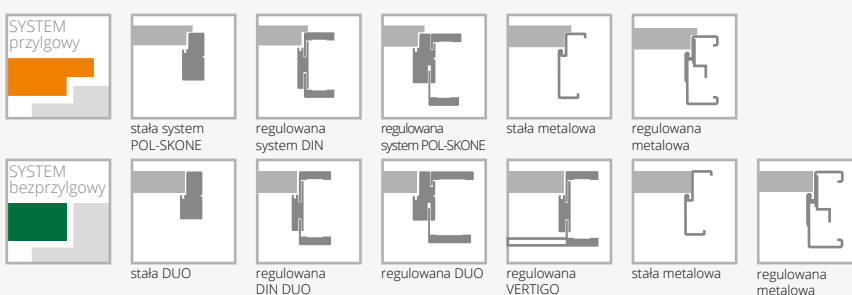

## WYPOSAŻENIE

STANDARDOWE		
szkło hartowane biały/brąz mat grubość 6 mm		wzmocnienie pod samozamykacz (nie dot. wersji A01, A02, A03)
brak możliwości zastosowania szyby w kolorze czarnym		
szerokość szklenia w wersji A01 – 54 mm; A02 – 205 mm, A03 – 276 mm*		zabezpieczenie dolnego ramiaka przed nadmiernym działaniem wilgoci (nie dot. skrzydeł z podcięciem wentylacyjnym) (nie dot. wersji A01, A02, A03)
zamek jednopunktowy, rozstaw 72 mm (sys. przylgowy) lub magnetyczny (sys. bezprylgowy) wpuszczany, na klucz (rozstaw 90 mm), na wkładkę (rozstaw 85 mm) lub do blokady łazienkowej (rozstaw 90 mm)		drzwi niższe o 50 mm lub 100 mm (sys. przylgowy) (nie dot. wersji A01, A02, A03)
zawiasy: typ K srebrny – do ościeżnicy system DIN, typ C – do ościeżnicy drewnianej, typ M – skrzydło do ościeżnicy metalowej lub kryty DUO nikiel satyna („60”-„80” – 2 szt., „90” – 3 szt.)		drzwi niższe o 55 mm lub 100 mm (sys. bezprylgowy) (nie dot. wersji A01, A02, A03)
<b>DODATKOWE (za dopłatą)</b>		drzwi wyższe o 50 mm lub 100 mm (wymagany trzeci zawias za dopłatą) (nie dot. wersji A01, A02, A03)
rozmiar „100”	+20%	drzwi wyższe o 150 mm lub 200 mm (wymagany trzeci zawias za dopłatą) (nie dot. wersji A01, A02, A03)
rozmiar „110” (dot. wersji B0, B1)	+40%	wersja A01, A02, A03 drzwi niższe o 50 mm (sys. przylgowy)
wypełnienie z płyty wiórowej pełnej (wersje B0, A01, A02, A03) (zalecany trzeci zawias)	150/184,50	wersja A01, A02, A03 drzwi niższe o 55 mm (sys. bezprylgowy)
trzeci zawias w skrzydle:		wersja A01, A02, A03 drzwi wyższe o 100 mm (wymagany trzeci zawias za dopłatą)
typ C dla szer. „60”-„80”	25/30,75	wersja A01, A02, A03 drzwi wyższe o 200 mm (wymagany trzeci zawias za dopłatą)
typ K dla szer. „60”-„80”	28/34,44	podcięcie wentylacyjne (dot. wersji B0) (str. 125)
typ M dla szer. „60”-„80”	17/20,91	podcięcie wentylacyjne A01 w szerokościach „60”-„100” (str. 125)
kryty DUO dla szer. „60”-„80”	88/108,24	podcięcie wentylacyjne A02, A03 w szerokościach „70”-„100” (str. 125)
ramiak (umożliwiający samodzielne skrócenie do 50 mm) (dot. wersji B0)	20/24,60	szkło hartowane 6 mm w kolorze grafit lub przeierne
ramiak (umożliwiający samodzielne skrócenie do 90 mm) (dot. wersji B0)	40/49,20	system przesuwany (nie dotyczy wersji A01)
zmiana koloru listew dekoracyjnych na kolor czarny:		
wersja B1	60/73,80	
wersja A01-A03	70/86,10	

\*możliwa tolerancja +/- 1-2 mm



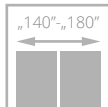
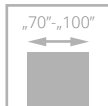

dla skrzydeł z opcją wentylacji



# FORTIMO LUX

od **1120/1377,60**  
cena skrzydła **netto**/brutto (PLN, VAT 23%)

- **solidna konstrukcja z drewnianej ramy**
- drzwi pokryte **naturalnymi okleinami**
- **ekologiczny lakier UV** zapewnia trwałość koloru oraz odporność na zarysowania
- układ **usłojenia pionowy**
- **hartowana szyba** w kolorze biały mat, brąz, grafit lub przezierna, grubość 4 mm
- regulowany zawias typ K, typ C oraz regulowany typ DUO



szklenie, panel



łączenie opasek pod kątem 45°

drzwi FORTIMO LUX, wzór W03, ościeżnica regulowana SYSTEM DIN



drzwi FORTIMO LUX, wzór W03S1, ościeżnica regulowana SYSTEM VERTIGO

Zobacz więcej inspiracji







WERSJA	W01	W01S1	W03	W03S1
GRUPA A	1120/1377,60	1120/1377,60	1120/1377,60	1120/1377,60
GRUPA B	1287/1583,01	1287/1583,01	1287/1583,01	1287/1583,01
GRUPA C	1388/1707,24	1388/1707,24	1388/1707,24	1388/1707,24

## KOLORYSTYKA

FORNIROWANE GRUPA A	311	jasny dąb	312	limba	334	dąb europejski	
	FORNIROWANE GRUPA B	323	dąb rustikal	340	heban	351	marrone
		376	dąb stalowy	377	dąb platynowy	390	orzecznaturalny
404		ciemny orzech	405	jasny orzech	421	cappuccino	
422		mokka	424	teak			
FORNIROWANE GRUPA C		370	dąb bielony				

## OŚCIEŻNICE

SYSTEM przylgowy	stała system POL-SKONE	regulowana system DIN	regulowana system POL-SKONE	stała metalowa	regulowana metalowa	
	SYSTEM bezprylgowy	stała DUO	regulowana DIN DUO	regulowana DUO	regulowana VERTIGO	stała metalowa
						regulowana metalowa

## WYPOSAŻENIE

STANDARDOWE	DODATKOWE (za dopłatą)
szkło hartowane biały mat o grubości 4 mm	rozmiar „100” <b>+20%</b>
zamek jednopunktowy, rozstaw 72 mm (sys. przylgowy) lub magnetyczny (sys. bezprylgowy) wpuszczany, na klucz (rozstaw 90 mm), na wkładkę (rozstaw 85 mm) lub do blokady łazienkowej (rozstaw 90 mm)	rozmiar „60” (dot. W01, W01S1) bez dopłaty
zawiasy: typ K – do ościeżnicy system DIN, typ C – do ościeżnicy drewnianej, typ M – skrzydło do ościeżnicy metalowej lub kryty DUO nikiel satyna („60”-„80” – 2 szt., „90” – 3 szt.)	trzeci zawias w skrzydle: typ C dla szer. „60”-„80” <b>25/30,75</b> typ K dla szer. „60”-„80” <b>28/34,44</b> typ M dla szer. „60”-„80” <b>17/20,91</b> kryty DUO dla szer. „60”-„80” <b>88/108,24</b>
	drzwi niższe o 50 mm (sys. przylgowy) bez dopłaty
	drzwi niższe o 55 mm (sys. bezprylgowy) bez dopłaty
	podcięcie wentylacyjne (str. 125) <b>50/61,50</b>
	szkło laminowane VSG 22.1. matowe, przeierne lub czarne <b>70/86,10</b>
	szkło hartowane brąz, grafit lub przeierne o grubości 4 mm <b>+10%</b>

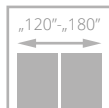
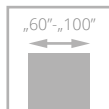

# SONATA LUX

od **1105/1359,15**  
cena skrzydła **netto/brutto** (PLN, VAT 23%)



drzwi SONATA LUX, wzór W5, ościeżnica regulowana SYSTEM DIN

- **solidna konstrukcja - ramiak drewniany**
- stabilne wypełnienie **z płyty pełnej**
- drzwi pokryte **naturalnymi okleinami**
- **ekologiczny lakier UV** zapewnia trwałość koloru oraz odporność na zarysowania
- **ozdobne dekory aluminiowe** w kolorze czarnym, złotym połysk lub chrom połysk
- regulowany zawias typ K, typ C oraz regulowany typ DUO



drzwi SONATA LUX, wzór W2, ościeżnica regulowana DIN

Zobacz  
więcej  
inspiracji



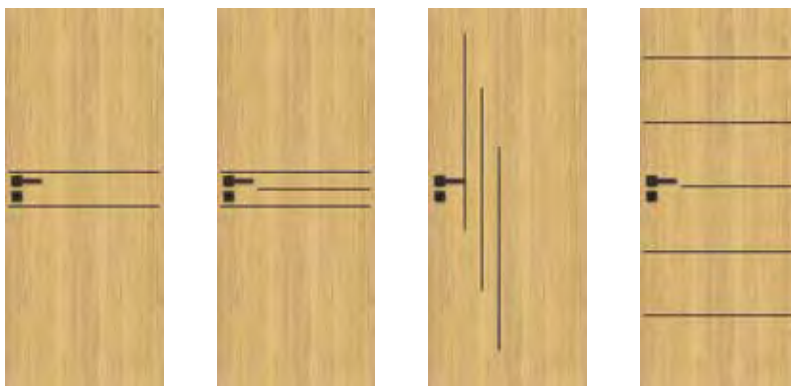

WERSJA	W1	W2	W4	W5
	<b>1129</b> /1388,67	<b>1165</b> /1432,95	<b>1165</b> /1432,95	<b>1208</b> /1485,84

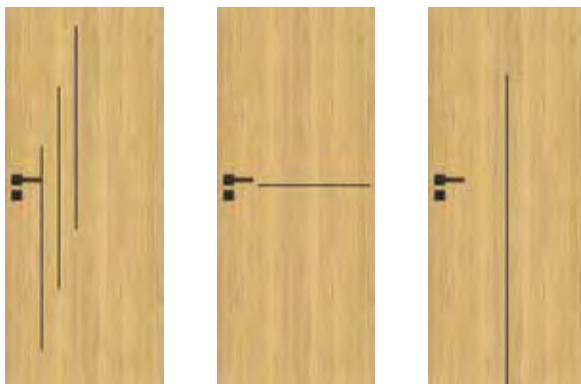

WERSJA	W6	W7	W8
	<b>1165</b> /1432,95	<b>1105</b> /1359,15	<b>1129</b> /1388,67

#### KOLORYSTYKA



#### OŚCIEŻNICE

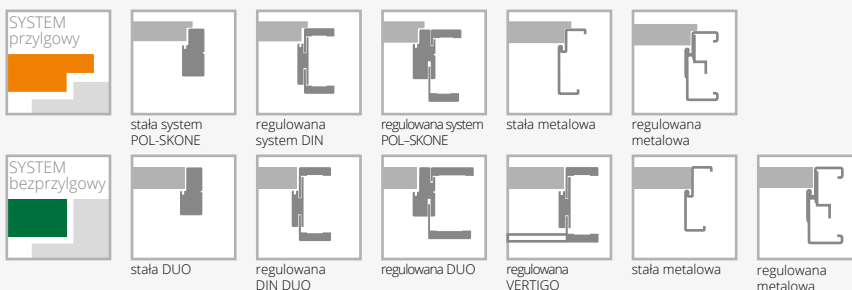

#### WYPOSAŻENIE

STANDARDOWE	
zamek jednopunktowy, rozstaw 72 mm kolor srebrny (sys. przylgowy) lub magnetyczny (sys. bezprylgowy) wpuszczany, na klucz (rozstaw 90 mm), na wkładkę (rozstaw 85 mm) lub do blokady łazienkowej (rozstaw 90 mm)	
zawiasy: typ K – do ościeżnicy system DIN, typ C – do ościeżnicy drewnianej, typ M – skrzydło do ościeżnicy metalowej lub kryty DUO nikiel satyna („60”-„70” – 2 szt., „80”-„90” – 3 szt.)	
w przypadku skrzydła z samozamykaczem oraz ościeżnicą DIN lub metalową należy zastosować zawiasy typ T w ilości „60”-„80” – 3 szt., „90”-„100” – 4 szt. (wymiana standardowych zawiasów na zawias typ T za dopłatą)	
wersja W8: brak możliwości zastosowania szczeliny wentylacyjnej lub kratki wentylacyjnej	
<b>DODATKOWE (za dopłatą)</b>	
rozmiar „100”	<b>+20%</b>
system REVES	<b>200</b> /246,00
skrót rekuperacyjny	bez dopłaty
trzeci zawias w skrzydle	
typ C dla szer. „60”-„80”	<b>25</b> /30,75
typ K dla szer. „60”-„80”	<b>28</b> /34,44
typ M dla szer. „60”-„80”	<b>17</b> /20,91
kryty DUO dla szer. „60”-„70”	<b>88</b> /108,24
zawias typ T w kolorze czarnym (sys. przylgowy)	<b>88</b> /108,24
zmiana koloru zawiasu DUO na kolor czarny (sys. bezprylgowy)	<b>15</b> /18,45

zmiana koloru zamka HOBES na kolor czarny (sys. przylgowy)	<b>10</b> /12,30
zmiana koloru zamka DUO na kolor czarny (sys. bezprylgowy)	<b>20</b> /24,60
ramiak (umożliwiający samodzielne skrócenie do 50 mm) (nie dot. wzoru W8)	<b>20</b> /24,60
ramiak (umożliwiający samodzielne skrócenie do 90 mm) (nie dot. wzoru W8)	<b>40</b> /49,20
wzmocnienie pod samozamykacz	<b>25</b> /30,75
zabezpieczenie dolnego ramiaka przed nadmiernym działaniem wilgoci (nie dot. skrzydeł z podcięciem wentylacyjnym)	<b>20</b> /24,60
drzwi niższe o 50 mm (sys. przylgowy)	bez dopłaty
drzwi niższe o 55 mm (sys. bezprylgowy)	bez dopłaty
drzwi wyższe o 50 mm lub 100 mm (wymagany trzeci zawias za dopłatą)	<b>+10%</b>
drzwi wyższe o 150 mm lub 200 mm (wymagany trzeci zawias za dopłatą)	<b>+20%</b>
podcięcie wentylacyjne (str. 125)	<b>50</b> /61,50
dekory aluminiowe w kolorze czarnym, chrom połysk, złoty połysk	bez dopłaty
obrzeże skrzydła w kolorze czarnym	<b>100</b> /123,00

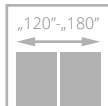
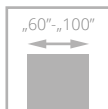

dla skrzydeł z opcją wentylacji



drzwi INTERSOLID, wzór 02, ościeznica regulowana SYSTEM DIN

# INTERSOLID

od **1198/1473,54**  
cena skrzydła **netto**/brutto (PLN, VAT 23%)



- **solidna konstrukcja z drewnianej ramy**
- drzwi pokryte **naturalnymi okleinami**
- **ekologiczny lakier UV** zapewnia trwałość koloru oraz odporność na zarysowania
- regulowany zawias typ K, typ C



ramka INTERSOLID

Zobacz więcej inspiracji



drzwi INTERSOLID, wzór 05 (drzwi po lewej), wzór 05 S8 (drzwi po prawej), ościeznica regulowana SYSTEM DIN



WERSJA	02	02 S6	05	05 S8	08	08 S10
GRUPA A	<b>1198</b> /1473,54	<b>1356</b> /1667,88	<b>1198</b> /1473,54	<b>1356</b> /1667,88	<b>1198</b> /1473,54	<b>1356</b> /1667,88
GRUPA B	<b>1378</b> /1694,94	<b>1535</b> /1888,05	<b>1378</b> /1694,94	<b>1535</b> /1888,05	<b>1378</b> /1694,94	<b>1535</b> /1888,05

## KOLORYSTYKA

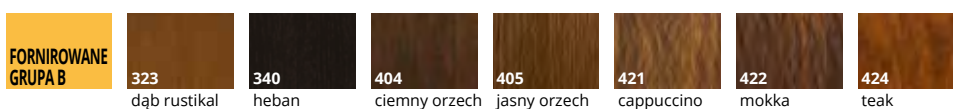
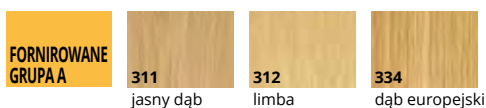

## OŚCIEŻNICE

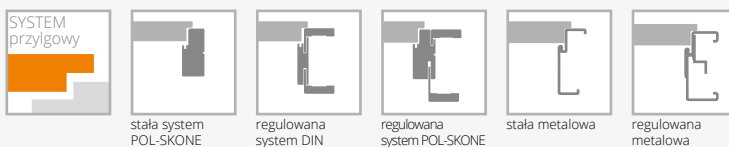

## WYPOSAŻENIE

STANDARDOWE	DODATKOWE (za dopłatą)	
szkło biały mat lub przezierne o grubości 4 mm	rozmiar „100”	<b>+20%</b>
zamek jednopunktowy, rozstaw 72 mm wpuszczany, na klucz, na wkładkę lub do blokady łazienkowej	trzeci zawias w skrzydle:	
zawiasy: typ K – do ościeżnicy system DIN, typ C – do ościeżnicy drewnianej, typ M – skrzydło do ościeżnicy metalowej („60”-„80” – 2 szt., „90” – 3 szt.)	typ C dla szer. „60”-„80”	<b>25</b> /30,75
	typ K dla szer. „60”-„80”	<b>28</b> /34,44
	typ M dla szer. „60”-„80”	<b>17</b> /20,91
	zabezpieczenie dolnego ramiaka przed nadmiernym działaniem wilgoci (nie dot. skrzydeł z podcięciem wentylacyjnym)	<b>20</b> /24,60
	drzwi niższe o 50 mm	bez dopłaty
	drzwi wyższe o 50 mm lub 100 mm (wymagany trzeci zawias za dopłatą)	<b>+10%</b>
	podcięcie wentylacyjne (str. 125)	<b>50</b> /61,50
	szkło hartowane biały mat lub przezierne o grubości 4 mm	<b>+10%</b>



SYSTEM  
przylgowy

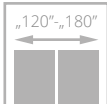
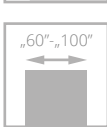

dla skrzydeł  
z opcją wentylacji



drzwi INTERSOLID II, wzór 02 S6, ościeżnica regulowana SYSTEM DIN

# INTERSOLID II

od **1198**/1473,54  
cena skrzydła netto/brutto (PLN, VAT 23%)



- **solidna konstrukcja z drewnianej ramy**
- drzwi pokryte **naturalnymi okleinami**
- **ekologiczny lakier UV** zapewnia trwałość koloru oraz odporność na zarysowania
- **ozdobne frezowane** płyciny
- regulowany zawias typ K, typ C



szpros drewniany



profil skrzydła

Zobacz  
więcej  
inspiracji



drzwi INTERSOLID II, wzór 02, ościeżnica regulowana



WERSJA	01	01 S6	02	02 S6	03	03 S6	04	04 S8	05
GRUPA A	1198/1473,54	1356/1667,88	1198/1473,54	1356/1667,88	1198/1473,54	1356/1667,88	1198/1473,54	1356/1667,88	1198/1473,54
GRUPA B	1378/1694,94	1535/1888,05	1378/1694,94	1535/1888,05	1378/1694,94	1535/1888,05	1378/1694,94	1535/1888,05	1378/1694,94



WERSJA	05 S8	06	06 S8	07	07 S10	08	08 S10	09	09 S10
GRUPA A	1356/1667,88	1198/1473,54	1356/1667,88	1198/1473,54	1356/1667,88	1198/1473,54	1356/1667,88	1198/1473,54	1356/1667,88
GRUPA B	1535/1888,05	1378/1694,94	1535/1888,05	1378/1694,94	1535/1888,05	1378/1694,94	1535/1888,05	1378/1694,94	1535/1888,05

## KOLORYSTYKA

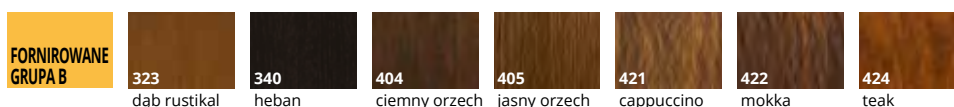
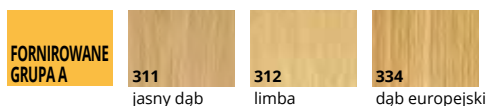

## OŚCIEŻNICE

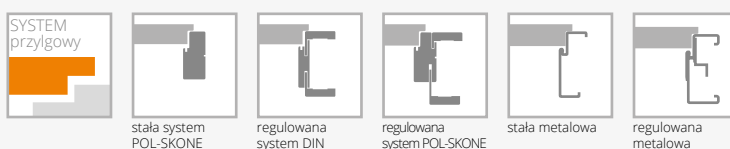

## WYPOSAŻENIE

STANDARDOWE	DODATKOWE (za dopłatą)
szkło biały mat lub przeźnerne o grubości 4 mm	rozmiar „100” <b>+20%</b>
zamek jednopunktowy, rozstaw 72 mm wpuszczany, na klucz, na wkładkę lub do blokady łazienkowej	trzeci zawias w skrzydle:
zawiasy: typ K – do ościeżnicy system DIN, typ C – do ościeżnicy drewnianej, typ M – skrzydło do ościeżnicy metalowej („60”-„80” – 2 szt., „90” – 3 szt.)	typ C dla szer. „60”-„80” <b>25/30,75</b>
	typ K dla szer. „60”-„80” <b>28/34,44</b>
	typ M dla szer. „60”-„80” <b>17/20,91</b>
	zabezpieczenie dolnego ramiaka przed nadmiernym działaniem wilgoci (nie dotyczy skrzydeł z podcięciem wentylacyjnym) <b>20/24,60</b>
	drzwi niższe o 50 mm bez dopłaty
	drzwi wyższe o 50 mm lub 100 mm (wymagany trzeci zawias za dopłatą) <b>+10%</b>
	podcięcie wentylacyjne (str. 125) <b>50/61,50</b>
	szkło hartowane biały mat lub przeźnerne o grubości 4 mm <b>+10%</b>

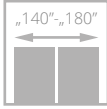
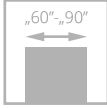

dla skrzydeł z opcją wentylacji



# PASSO

od **982/1207,86**  
cena skrzydła **netto**/brutto (PLN, VAT 23%)

- **solidna konstrukcja z drewnianej ramy**
- **kolorystyka** z powierzchni LAMISTONE CPL, SILKSTONE oraz oklein naturalnych
- ramiak pionowy usłojenie pionowe lub usłojenie poziome (wersja H), panele poziome
- szerokie panele o grubości 24 mm
- regulowany zawias typ K, typ C oraz regulowany typ DUO

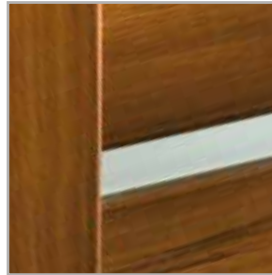

połączenie ramiaka, paneli i szyby



górną krawędź skrzydła bez przyłgi

drzwi PASSO, wzór W05, ościeżnica regulowana SYSTEM DIN DUO



drzwi PASSO, wzór W03 (drzwi po lewej), W02 (drzwi po prawej), ościeżnica regulowana DUO

Zobacz więcej inspiracji





WERSJA	W01	W02	W03	W04	W05	W06	W07
LAMISTONE SILKSTONE	<b>982</b> /1207,86	<b>982</b> /1207,86	<b>982</b> /1207,86	<b>982</b> /1207,86	<b>982</b> /1207,86	<b>982</b> /1207,86	<b>982</b> /1207,86
GRUPA A	<b>1125</b> /1383,75	<b>1125</b> /1383,75	<b>1125</b> /1383,75	<b>1125</b> /1383,75	<b>1125</b> /1383,75	<b>1125</b> /1383,75	<b>1125</b> /1383,75
GRUPA B	<b>1262</b> /1552,26	<b>1262</b> /1552,26	<b>1262</b> /1552,26	<b>1262</b> /1552,26	<b>1262</b> /1552,26	<b>1262</b> /1552,26	<b>1262</b> /1552,26

## KOLORYSTYKA

<b>LAMISTONE CPL</b>	<b>231</b> dąb halif	<b>243</b> dąb delano	<b>244</b> czarny	<b>250</b> dąb terra	<b>258</b> biały	<b>260</b> biały dąb	
	<b>263</b> orzech premium	<b>265</b> wenge	<b>289</b> szary	<b>531</b> antracyt			
	<b>SILKSTONE</b>	<b>230</b> dąb gran	<b>254</b> antracyt Royal H	<b>255</b> jesion polski H	<b>276</b> dąb polski	<b>293</b> antracyt Royal	<b>294</b> jesion Royal
		<b>295</b> merbau Royal	<b>296</b> jesion polski	<b>297</b> nugat Royal	<b>298</b> merbau Royal H	<b>299</b> jesion Royal H	
<b>FORNIROWANE GRUPA A</b>	<b>312</b> limba	<b>334</b> dąb europejski					
	<b>FORNIROWANE GRUPA B</b>	<b>340</b> heban	<b>376</b> dąb stalowy	<b>377</b> dąb platynowy	<b>404</b> ciemny orzech	<b>405</b> jasny orzech	<b>421</b> cappuccino
<b>422</b> mokka		<b>424</b> teak					

## OŚCIEŻNICE

<b>SYSTEM przylgowy</b>				
	stała system POL-SKONE	regulowana system DIN	regulowana system POL-SKONE	
	<b>SYSTEM beprzylgowy</b>			
		stała DUO	regulowana DIN DUO	regulowana DUO
regulowana VERTIGO				

## WYPOSAŻENIE

STANDARDOWE	DODATKOWE (za dopłatą)	
szkło malowane biały/brąz mat lub przezierne o grubości 4 mm	trzeci zawias w skrzydle:	
zamek jednopunktowy, rozstaw 72 mm (sys. przylgowy)	typ C dla szer. „60”-„80”	<b>25</b> /30,75
lub magnetyczny (sys. bezprzylgowy) wpuszczany, na klucz (rozstaw 90 mm), na wkładkę (rozstaw 85 mm) lub do blokady łazienkowej (rozstaw 90 mm)	typ K dla szer. „60”-„80”	<b>28</b> /34,44
zawiasy: typ K – do ościeżnicy system DIN, typ C – do ościeżnicy drewnianej lub kryty DUO nikiel satyna („60” - „80” – 2 szt., „90” – 3 szt.)	kryty DUO dla szer. „60”-„80”	<b>88</b> /108,24
brak możliwości zastosowania samozamykacza	drzwi niższe o 55 mm (sys. bezprzylgowy)	bez dopłaty
brak możliwości zastosowania uszczelki opadającej	drzwi niższe o 50 mm (sys. przylgowy)	bez dopłaty
	podcięcie wentylacyjne (str. 125)	<b>50</b> /61,50
	szkło hartowane przezierne o grubości 4 mm	<b>+10%</b>



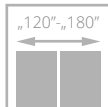
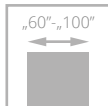

drzwi ESTATO LUX, wzór A01, ościeżnica regulowana DIN

# ESTATO LUX

od **1125/1383,75**  
cena skrzydła **netto**/brutto (PLN, VAT 23%)

- **solidna konstrukcja - ramiak drewniany**
- **stabilne wypełnienie z płyty pełnej**
- drzwi pokryte **naturalnymi okleinami**
- ekologiczny lakier UV zapewnia trwałość koloru oraz odporność na zarysowania
- układ **usłojenia pionowy**
- **bezpieczna, hartowana** szyba o grubości 6 mm w kolorze biały/brąz mat lub **laminowana szyba VSG 44.2** o grubości 8,5 mm w kolorze czarnym



czarna szyba



drzwi ESTATO LUX, wzór A01, ościeżnica regulowana SYSTEM DIN DUO

Zobacz  
więcej  
inspiracji







SZYBA HARTOWANA BIAŁY/BRAZ MAT

SZYBA LAMINOWANA CZARNA

WERSJA	A01	A02	A03	A01 czarna szyba	A02 czarna szyba	A03 czarna szyba
GRUPA A	1125/1383,75	1125/1383,75	1125/1383,75	1265/1555,95	1395/1715,85	1461/1797,03
GRUPA B	1196/1471,08	1196/1471,08	1196/1471,08	1334/1640,82	1465/1801,95	1528/1879,44

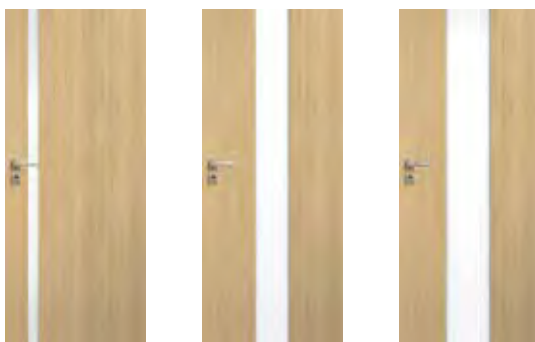

SZYBA LAMINOWANA BIAŁY MAT

WERSJA	A01	A02	A03
GRUPA A	1265/1555,95	1395/1715,85	1461/1797,03
GRUPA B	1334/1640,82	1465/1801,95	1528/1879,44

## KOLORYSTYKA

FORNIROWANE GRUPA A	311	312	334			
	jasny dąb	limba	dąb europejski			
FORNIROWANE GRUPA B	323	340	376	377	390	404
	dąb rustikal	heban	dąb stalowy	dąb platynowy	orzeczek naturalny	ciemny orzeczek
	405	421	422	424		
	jasny orzeczek	cappuccino	mokka	teak		

## OŚCIEŻNICE

SYSTEM przylgowy	stała system POL-SKONE	regulowana system DIN	regulowana system POL-SKONE	stała metalowa	regulowana metalowa	
SYSTEM bezprzylgowy	stała DUO	regulowana DIN DUO	regulowana DUO	regulowana VERTIGO	stała metalowa	regulowana metalowa

## WYPOSAŻENIE

### STANDARDOWE

szkło hartowane biały/braz mat o grubości 6 mm (wzory A01 – 58 mm, A02 – 208 mm, A03 – 280 mm)*	
szkło laminowane 44.2 w kolorze czarnym lub biały mat o grubości 8,5 mm	
zamek jednopunktowy, rozstaw 72 mm (sys. przylgowy) lub magnetyczny (sys. bezprzylgowy) wpuszczany, na klucz (rozstaw 90 mm), na wkładkę (rozstaw 85 mm) lub do blokady łazienkowej (rozstaw 90 mm)	
zawiasy: typ T - do ościeżnicy system DIN oraz metalowej, typ C - do ościeżnicy drewnianej („60”-„80” – 2 szt., „90” – 3 szt.) lub kryty DUO nikiel satyna do systemu bezprzylgowego („60”-„70” – 2 szt., „80”-„90” – 3 szt.)	
brak możliwości zastosowania samozamykacza	
<b>DODATKOWE (za dopłatą)</b>	
rozmiar „100”	<b>+20%</b>
trzeci zawias w skrzydle:	
typ C dla szer. „60”-„80”	<b>25/30,75</b>
typ T dla szer. „60”-„80”	<b>25/30,75</b>
kryty DUO dla szer. „60”-„70”	<b>88/108,24</b>

wersja A01, A02, A03 drzwi niższe o 50 mm (sys. przylgowy)	bez dopłaty
wersja A01, A02, A03 drzwi niższe o 55 mm (sys. bezprzylgowy)	bez dopłaty
wersja A01, A02, A03 drzwi wyższe o 100 mm (wymagany trzeci zawias za dopłatą)	<b>+10%</b>
wersja A01, A02, A03 drzwi wyższe o 200 mm (wymagany trzeci zawias za dopłatą)	<b>+20%</b>
podcięcie wentylacyjne (nie dot. wersji A02, A03) (str. 125)	<b>50/61,50</b>
podcięcie wentylacyjne A01 w szerokościach „60”-„100” (str. 125)	<b>100/123,00</b>
podcięcie wentylacyjne A02, A03 w szerokościach „70”-„100” (str. 125)	<b>100/123,00</b>
szyba hartowana 6 mm w kolorze grafit lub przezierna	<b>+10%</b>
system przesuwny (nie dot. wersji A01)	str. 96-101

\*możliwa tolerancja +/- 1-2 mm

# system PRZESUWNY DO ZABUDOWY W ŚCIANIE

## WYPOSAŻENIE

zamek hakowy (chrom) na blokadę	
szczotki do systemu	
wykonanie samego skrzydła do sys. przesuwnego	<b>+ 55/67,65</b> + cena uchwytu
wymiana zamka na blokadę (WC) z zamkiem na klucz	<b>143/175,89</b>
kasety do systemu drzwi przesuwnych do zabudowy w ścianie*	str. 129
uchwyty do drzwi przesuwnych do zabudowy w ścianie	
spawalniacz SP60** do jednoskrzydłowych	<b>127/156,21</b> (1 szt.)
spawalniacz SP60** do dwuskrzydłowych	<b>253/311,19</b> (2 szt.)

Istnieje możliwość zamówienia zabudowy i kasety o 100 mm i 200 mm wyższej.

Istnieje możliwość wykonania zabudowy asymetrycznej – po konsultacji z Działem Handlowym.

DRZWI PRZESUWNE DO ZABUDOWY, PRAWO-LEWE SYMETRYCZNE

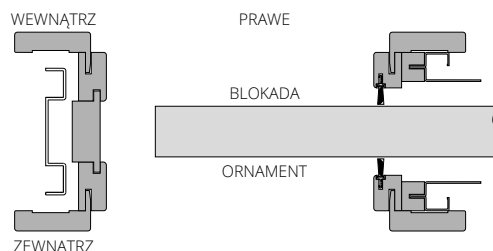

kasetka pojedyncza (100 lub 125 mm)	
wymiary skrzydeł	cena
„60” (G/60)	
„70” (G/70)	
„80” (G/80)	<b>+760/934,80</b>
„90” (G/90)	
„100” (G/100)	
dopłaty	
kasetka wyższa o 100 mm Ho=2175 mm	<b>+20%</b> do ceny kasetki pojedynczej
kasetka wyższa o 200 mm Ho=2275 mm	<b>+40%</b> do ceny kasetki pojedynczej
za system synchronizacji (jednoczesnego otwarcia) w drzwiach dwuskrzydłowych	<b>+124/152,52</b> do ceny kasetki podwójnej

kasetka podwójna (100 lub 125 mm)	
wymiary skrzydeł	cena
„60”+„60” (GG/60)	
„70”+„70” (GG/70)	<b>+1540/1894,20</b>
„80”+„80” (GG/80)	
„90”+„90” (GG/90)	
asortyment dodatkowy	
szczotka biała SB 01	<b>+15/18,45</b>
szczotka czarna SB 03	

\*kasety do systemu drzwi przesuwnych do zabudowy w ścianie (minimalna grubość kasety pojedynczej lub podwójnej wraz z obudową G/K wynosi: 100 mm dla skrzydeł płaskich; 125 mm dla skrzydeł z wystrojem oraz szklonych przy pomocy ramek)

\*\*Zastosowanie spawalniacza SP60 do systemu chowanego w ścianę:  
- drzwi jednoskrzydłowe szerokość „60” – „100”  
- drzwi dwuskrzydłowe szerokość „60” + „60” – „90” + „90” bez synchronizacji jednoczesnego zamykania skrzydeł lub dwuskrzydłowych szerokość „80” + „80” – „90” + „90” z synchronizacją jednoczesnego zamykania skrzydeł.  
Z uwagi na system montażu spawalniacza SP60 nie można zastosować w drzwiach: ETIUDA/ETIUDA LUX – A02, A03; PASSO; ESTATO/ESTATO LUX – A02, A03

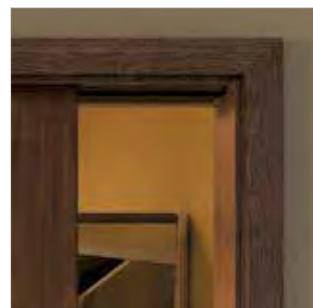

drzwi w systemie PRZESUWNYM DO ZABUDOWY W ŚCIANIE

## SYSTEM DO ZABUDOWY W ŚCIANIE

Cena systemu zabudowy = cena wybranego skrzydła + cena kasety + cena za komplet zabudowy do drzwi jednoskrzydłowych chowany w ścianę wg tabel poniżej  
 Cena systemu zabudowy DUO = cena wybranego skrzydła + cena kasety + cena za komplet zabudowy do drzwi dwuskrzydłowych chowany w ścianę wg tabel poniżej

Komplet zabudowy do drzwi jednoskrzydłowych chowany w ścianę do kasety 100 mm **I**  
 Do skrzydeł: ARCO, ETIUDA, ETIUDA LUX, MODERN, INTERSOLID II, SEMPRE, SEMPRE LUX, SEMPRE ONDA, FORTIMO, FORTIMO LUX, SONATA, ESTADO, FIORI, SEDO.  
 Do skrzydeł pełnych INTER-AMBER, IMPULS, SIMPLE, FIORD, DECO LUX, SUBLIME, HAPTIC, ESTADO LUX, TIARA, CAMBIO, DECO, ESPINA, MONA, ANMI, PASSO.

drzwi jednoskrzydłowe	ECO TOP	UNI MAT PLUS	MALOWANE biały 001*	do laminowanych	FORNIROWANE		
				HIGH TOP LAMISTONE CPL SILKSTONE	GRUPA A	GRUPA B	GRUPA C, D
zakres w mm							
100-106	916/1126,68	942/1158,66	1274/1567,02	929/1142,67	1196/1471,08	1305/1605,15	1371/1686,33

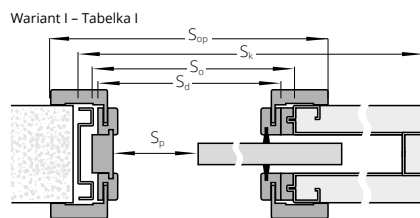

Komplet zabudowy do drzwi jednoskrzydłowych chowany w ścianę do kasety 125 mm (wersje pełne lub szklone) **II**  
 Do skrzydeł: ARCO, INTER-AMBER, IMPULS, ETIUDA, ETIUDA LUX, DECO, SIMPLE, FIORD, CAMBIO, MODERN, SEMPRE, SEMPRE ONDA, SEMPRE LUX, INTERSOLID II, FORTIMO, FORTIMO LUX, SONATA, SUBLIME, ESTADO, FIORI, ESTADO LUX, VILANO, HAPTIC, TIARA, VERTIGO, DECO LUX, ESPINA, MONA, ANMI, PASSO, SEDO, CREATO.

drzwi jednoskrzydłowe	ECO TOP	UNI MAT PLUS	MALOWANE biały 001*	do laminowanych	FORNIROWANE		
				HIGH TOP LAMISTONE CPL SILKSTONE	GRUPA A	GRUPA B	GRUPA C, D
zakres w mm							
125-140	935/1150,05	962/1183,26	1301/1600,23	947/1164,81	1335/1642,05	1335/1642,05	1404/1726,92
140-160	959/1179,57	984/1210,32	1336/1643,28	976/1200,48	1335/1642,05	1335/1642,05	1404/1726,92
160-180	978/1202,94	1003/1233,69	1356/1667,88	991/1218,93	1340/1648,20	1340/1648,20	1407/1730,61
180-200	993/1221,39	1017/1250,91	1380/1697,40	1008/1239,84	1371/1686,33	1371/1686,33	1441/1772,43
200-240	1029/1265,67	1053/1295,19	1428/1756,44	1044/1284,12	1437/1767,51	1437/1767,51	1509/1856,07
240-280	1059/1302,57	1081/1329,63	1474/1813,02	1079/1327,17	1496/1840,08	1496/1840,08	1573/1934,79
280-320	1086/1335,78	1107/1361,61	1569/1929,87	1106/1360,38	1549/1905,27	1549/1905,27	1624/1997,52

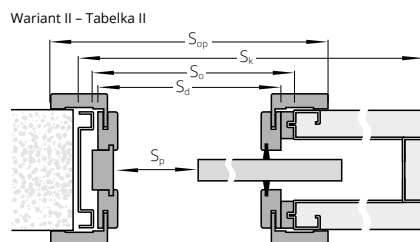

Komplet zabudowy do drzwi jednoskrzydłowych chowany w ścianę do kasety 125 mm (skrzydła z wystrojem) **III**  
 Do skrzydeł: INTERSOLID, NOSTRE, INVERNO.

drzwi jednoskrzydłowe	ECO TOP	MALOWANE biały 001*	do laminowanych	FORNIROWANE		
			HIGH TOP LAMISTONE CPL SILKSTONE	GRUPA A	GRUPA B	GRUPA C, D
zakres w mm						
125-131	931/1145,13	1349/1659,27	939/1154,97	1298/1596,54	1390/1709,70	1495/1838,85
131-140	935/1150,05	1360/1672,80	947/1164,81	1306/1606,38	1399/1720,77	1509/1856,07
140-160	959/1179,57	1397/1718,31	976/1200,48	1415/1740,45	1514/1862,22	1632/2007,36
160-180	978/1202,94	1417/1742,91	991/1218,93	1440/1771,20	1583/1947,09	1664/2046,72
180-200	993/1221,39	1443/1774,89	1008/1239,84	1473/1811,79	1622/1995,06	1703/2094,69
200-220	1009/1241,07	1467/1804,41	1027/1263,21	1513/1860,99	1661/2043,03	1743/2143,89
220-260	1041/1280,43	1513/1860,99	1062/1306,26	1582/1945,86	1741/2141,43	1828/2248,44
260-300	1086/1335,78	1578/1940,94	1106/1360,38	1665/2047,95	1843/2266,89	1933/2377,59

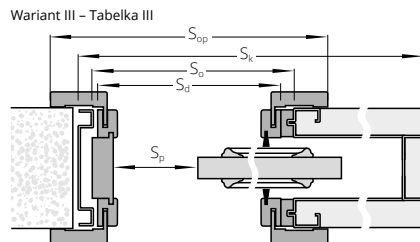

## DOPLATY

do dwuskrzydłowych	<b>+50%</b>
szerokość „100”	30/36,90
opaski 80 mm	<b>+30%</b>
opaski łączone pod kątem 90°	30/36,90

\*kolory palet RAL i NCS (oprócz metalicznych) – dopłata wg tabeli dla poszczególnych modeli skrzydeł.

CENA (zł)  
**netto/brutto**  
 (VAT 23%)

## SZEROKOŚĆ

drzwi jednoskrzydłowe Wymiary po zewnętrznej stronie: skrzydeł (Ssb, Hsb), drzwi (Sd, Hd)							drzwi dwuskrzydłowe Wymiary po zewnętrznej stronie: skrzydeł (Ssb, Hsb), drzwi (Sd, Hd)						
TABELKA I, II, III													
typ	Ssb	Sd	So	Sk	Sp	Sop	typ	Ssb	Sd	So	Sk	Sp	Sop
„60”	644	625	650	1301	510	725	„60”+„60”	1288	1216	1250	2520	1030	1316
„70”	744	725	750	1501	610	825	„70”+„70”	1488	1416	1450	2920	1230	1516
„80”	844	825	850	1701	710	925	„80”+„80”	1688	1616	1650	3320	1430	1716
„90”	944	925	950	1901	810	1025	„90”+„90”	1888	1816	1850	3720	1630	1916
„100”	1044	1025	1050	2101	910	1125							
WYSOKOŚĆ								Hsb	Hd	Ho	Hk	Hp	HOp
								2033	2038	2075	2116	2016	2088

Ssb – szerokość po zewnętrznej stronie skrzydeł  
 Sd – szerokość po zewnętrznej stronie ościeżnicy  
 So – szerokość otworu montażowego ościeżnicy  
 Sk – szerokość po zewnętrznej stronie kasety  
 Sp – szerokość przejścia  
 Sop – szerokość po zewnętrznej stronie opaski  
 Hsb – wysokość po zewnętrznej stronie skrzydeł  
 Hd – wysokość po zewnętrznej stronie ościeżnicy  
 Ho – wysokość otworu montażowego ościeżnicy  
 Hk – wysokość po zewnętrznej stronie kasety  
 Hp – wysokość przejścia  
 HOp – wysokość po zewnętrznej stronie opaski

# system PRZESUWNY NAŚCIENNY

## WYPOSAŻENIE SYSTEM NAŚCIENNY

standard:  
mosiężny uchwyt podłużny chrom satyna (U4) str. 129

opcjonalnie:

uchwyty lub zamek hakowy str. 129

spawalniacz SP60\* do jednoskrzydłowych 127/156,21 (1 szt.)

spawalniacz SP60\* do dwuskrzydłowych 253/311,19 (2 szt.)

spawalniacz BIAS do jednoskrzydłowych 242/297,66 (1 szt.)

spawalniacz BIAS do dwuskrzydłowych 484/595,32 (2 szt.)

\*Zastosowanie spawalniacza SP60 do systemu naściennego:

- drzwi jednoskrzydłowe szerokość „60” - „100”

- drzwi dwuskrzydłowe szerokość „60” + „60” - „90” + „90”

Z uwagi na system montażu spawalniacza SP60 nie można zastosować w drzwiach: ETIUDA/ETIUDA LUX - A02, A03; PASSO; ESTATO/ESTATO LUX - A02, A03;

W drzwiach szklonych ornament od zewnątrz,  
w drzwiach z zamkiem blokada od wewnątrz.

W drzwiach dwuskrzydłowych:  
prawych - zamek w skrzydle prawym;  
lewych - zamek w skrzydle lewym.

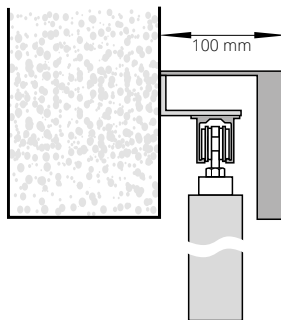

**system przesuwny naścienny**  
(maskownica z MDF wykonana w kolorystyce skrzydła)

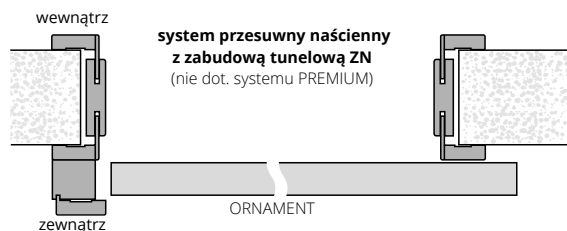

## DŁUGOŚCI MASKOWNIC DO SYSTEMU NAŚCIENNEGO

„60” - 1795 mm	„60”+„60” - 3448 mm*
„70” - 1795 mm	„70”+„70” - 3448 mm*
„80” - 1795 mm	„80”+„80” - 3448 mm*
„90” - 2045 mm	„90”+„90” - 3948 mm*
„100” - 2295 mm	

\*maskownica łączona jest z dwóch elementów  
wysokość maskownicy 110 mm

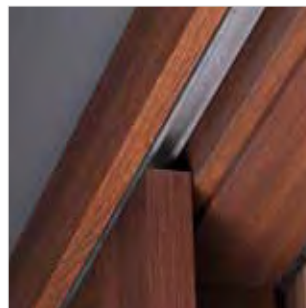

prowadnica systemu naściennego

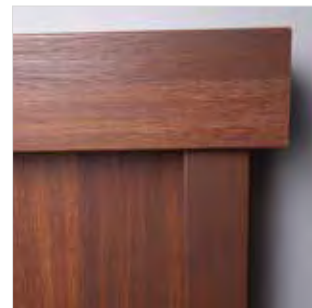

maskownica i słup dojazdowy systemu naściennego



drzwi w systemie PRZESUWNYM NAŚCIENNYM

# SYSTEM NAŚCIENNY

cena zawiera: prowadnicę, maskownicę i słup dojazdowy\*

drzwi jednoskrzydłowe	MALOWANE biały 001 RAL 9003**	ECO TOP	UNI MAT PLUS	do laminowanych	FORNIROWANE		
	NCSs0500-N	folia drewnopodobna	laminat drewnopodobny	HIGH TOP	GRUPA A	GRUPA B	GRUPA C
				LAMISTONE CPL			
				SILKSTONE			
dopłata do wybranego modelu skrzydła wewnątrzlokalowego							
„60”-„90”	1070/1316,10	857/1054,11	887/1091,01	818/1006,14	1009/1241,07	1207/1484,61	1268/1559,64
„100”	1197/1472,31	1008/1239,84	1041/1280,43	962/1183,26	1102/1355,46	1314/1616,22	1379/1696,17

## DOPLATY

do dwuskrzydłowych	+50%
drzwi niższe o 50 mm	+20%
drzwi wyższe o 50 mm lub 100 mm	+10%
drzwi wyższe o 150 mm lub 200 mm	+20%
opaski łączone pod kątem 90° (tylko opaski 80 mm)	30/36,90
opaski o szerokości 80 mm (nie dot. MALOWANYCH)	+30%
opcje wentylacji	str. 125

CENA (zł)  
netto/brutto (VAT 23%)

\* opcjonalnie wersja z systemem zabudowy ściany („tunel wykończeniowy”) – cena w zależności od grubości muru  
\*\* kolory palet RAL, NCS - dopłata według tabeli kolorystycznej, istnieje możliwość wykonania samego skrzydła do przesuwu (dopłata + 55/67,65) + cena uchwytu

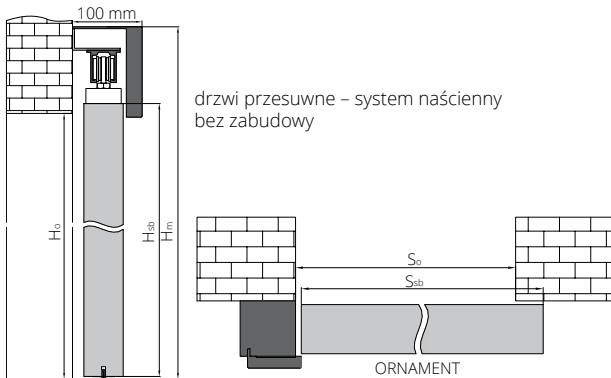

drzwi przesuwne – system naścienny bez zabudowy

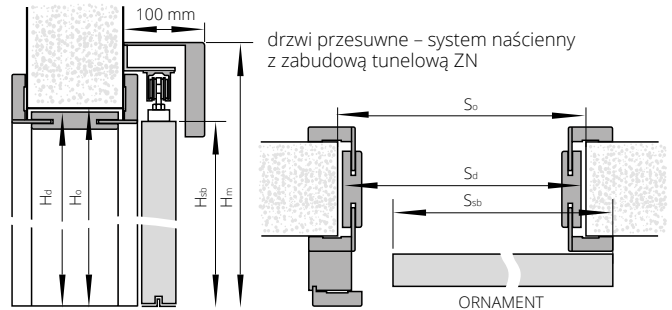

drzwi przesuwne – system naścienny z zabudową tunelową ZN

Do systemu naściennego proponujemy zabudowę tunelową ZN (str. 118)

**W przypadku zastosowania zabudowy tunelowej z opaskami 80 mm konieczne jest przycięcie opaski nadprożowej podczas montażu przez klienta.**

## SZEROKOŚĆ

drzwi jednoskrzydłowe wymiary po zewnętrznej stronie skrzydeł (Ssb, Hsb) oraz otworu montażowego (So, Ho)			drzwi dwuskrzydłowe (bez słupa dojazdowego) wymiary po zewnętrznej stronie skrzydeł (Ssb, Hsb) oraz otworu montażowego (So, Ho)		
typ	Ssb	So	typ	Ssb	So
„60”	644	620	„60”+„60”	1288	1240
„70”	744	720	„70”+„70”	1488	1440
„80”	844	820	„80”+„80”	1688	1640
„90”	944	920	„90”+„90”	1888	1840
„100”	1044	1020			

## WYSOKOŚĆ

Ho	Hsb	Hm
2020	2033	2138

## SZEROKOŚĆ

drzwi jednoskrzydłowe wymiary po zewnętrznej stronie skrzydeł (Ssb, Hsb) oraz otworu montażowego (So, Ho)				drzwi dwuskrzydłowe (bez słupa dojazdowego) wymiary po zewnętrznej stronie skrzydeł (Ssb, Hsb) oraz otworu montażowego (So, Ho)			
typ	Ssb	So	Sd	typ	Ssb	So	Sd
„60”	644	670	649	„60”+„60”	1288	1305	1282
„70”	744	770	749	„70”+„70”	1488	1505	1482
„80”	844	870	849	„80”+„80”	1688	1705	1682
„90”	944	970	949	„90”+„90”	1888	1905	1882
„100”	1044	1070	1049				

## WYSOKOŚĆ

Ho	Hd	Hsb	Hm
2055	2044	2033	2138



# system PRZESUWNY NAŚCIENNY PREMIUM

## WYPOSAŻENIE SYSTEM NAŚCIENNY PREMIUM

standard:	
uchwyt podłużny w kolorze chrom-satyna (U4)	str. 129
opcjonalnie:	
uchwyty do skrzydeł przesuwnych	str. 129

## SYSTEM NAŚCIENNY PREMIUM

cena zawiera: maskownicę z prowadnicą (elementy z aluminium)  
do drzwi jednoskrzydłowych + **778/956,94**  
do drzwi dwuskrzydłowych + **1556/1913,88**  
Istnieje możliwość wykonania samego skrzydła do przesuwu  
(dopłata + **55/67,65**) + cena uchwytu

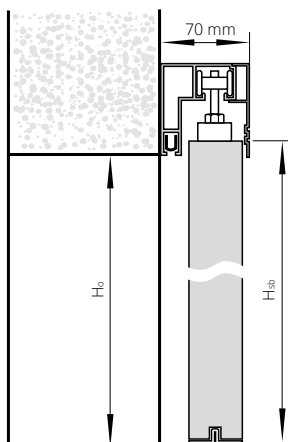

### DŁUGOŚCI MASKOWNIC DO SYSTEMU NAŚCIENNEGO PREMIUM

„60”	1800 mm
„70”	1800 mm
„80”	1800 mm
„90”	2000 mm
„60”+„60”	1800 + 1800 mm
„70”+„70”	1800 + 1800 mm
„80”+„80”	1800 + 1800 mm
„90”+„90”	2000 + 2000 mm

Hm – wysokość po zewnętrznej stronie maskownicy  
Ho – wysokość otworu montażowego  
Hsb – wysokość po zewnętrznej stronie skrzydła  
Hd – wysokość po zewnętrznej stronie ościeżnicy  
So – szerokość otworu montażowego  
Ssb – szerokość po zewnętrznej stronie skrzydła  
Sd – szerokość po zewnętrznej stronie ościeżnicy

### SZEROKOŚĆ

drzwi jednoskrzydłowe wymiaru po zewnętrznej stronie skrzydeł (Ssb, Hsb) oraz otworu montażowego (So, Ho)			drzwi dwuskrzydłowe wymiaru po zewnętrznej stronie skrzydeł (Ssb, Hsb) oraz otworu montażowego (So, Ho)		
typ	S <sub>sb</sub>	S <sub>o</sub>	typ	S <sub>sb</sub>	S <sub>o</sub>
„60”	644	620	„60”+„60”	1288	1240
„70”	744	720	„70”+„70”	1488	1440
„80”	844	820	„80”+„80”	1688	1640
„90”	944	920	„90”+„90”	1888	1840

wysokość: (Hsb) 2033, (Ho) 2020, wysokość od poziomu podłogi do górnej krawędzi maskownicy - 2103 mm



drzwi w systemie PRZESUWNYM NAŚCIENNYM PREMIUM

# system PRZESUWNY NAŚCIENNY MOVI



## KONSTRUKCJA SKRZYDŁA

Skrzydło w systemie bezprzylgowym. Drzwi zbudowane są z **ramiaka drewnianego** obłożonego dwiema gładkimi płytami HDF o powierzchni ECO TOP, LAMISTONE CPL, SILKSTONE, laminowane, fornirowane i malowane.

Standardowe wypełnienie stanowi warstwa o strukturze „plastra miodu”. Nominalna grubość skrzydła wynosi 40 mm.

## WYKOŃCZENIE SKRZYDŁA

Powierzchnia gładka malowana, fornirowana, laminowana lub w powierzchniach ECO TOP, LAMISTONE CPL, SILKSTONE.

## WYPOSAŻENIE

STANDARDOWE:

uchwyt podłużny U4 chrom satyna

OPCJONALNE:

wypełnienie z płyty wiórowej pełnej **150/184,50**

skrzydło niższe o 50 mm bez dopłaty

skrzydło wyższe o 50 mm **+ 5%**

skrzydło wyższe o 100 mm **+ 10%**

skrzydło wyższe o 150 mm **+ 15%**

skrzydło wyższe o 200 mm **+ 20%**



Dla systemu przesuwne MOVI nie ma możliwości wykonania zabudowy tunelowej.

**Cena kompletnego systemu MOVI = cena skrzydła MOVI + cena systemu przesuwne MOVI**

## SYSTEM PRZESUWNY MOVI

szerokość skrzydła	cena
„70” - „100”	<b>1400/1722,00</b>
„110”	<b>1450/1783,50</b>

## SKRZYDŁO DO SYSTEMU PRZESUWNEGO MOVI

szerokość skrzydła	ECO TOP	UNI MAT PLUS	LAMISTONE CPL	LAMINOWANE	MALOWANE	BLACK	FORNIROWANE			ESPINA	
			SILKSTONE	CPL 0,2 MM	biały RAL 9003	RAL 9005	GRUPA A	GRUPA B	GRUPA C	GRUPA A	GRUPA B
„70” - „90”	325/399,75	411/505,53	513/630,99	594/730,62	899/1105,77	1099/1351,77	746/917,58	946/1163,58	986/1212,78	1507/1853,61	1682/2068,86
„100” - „110”	357/439,11	444/546,12	564/693,72	642/789,66	989/1216,47	1189/1462,47	827/1017,21	1039/1277,97	1080/1328,40	1658/2039,34	1852/2277,96

### zamknięte

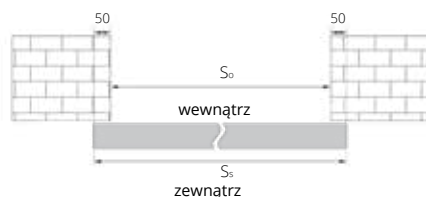

### otwarte (drzwi lewe)

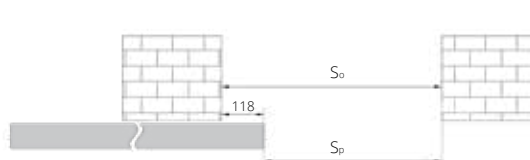

SZEROKOŚĆ			
wymiar	S <sub>s</sub>	S <sub>o</sub>	S <sub>p</sub>
„70”	744	644	526
„80”	844	744	626
„90”	944	844	726
„100”	1044	944	826
„110”	1144	1044	926

WYSOKOŚĆ		
wymiar	H <sub>s</sub>	H <sub>o</sub>
skrzydło niższe o 50 mm	2040	1980
skrzydło standard	2090	2030
skrzydło wyższe o 50 mm	2140	2080
skrzydło wyższe o 100 mm	2190	2130
skrzydło wyższe o 150 mm	2240	2180
skrzydło wyższe o 200 mm	2290	2230

S<sub>s</sub> - szerokość drzwi  
S<sub>o</sub> - szerokość otworu montażowego  
S<sub>p</sub> - szerokość przejścia  
H<sub>s</sub> - wysokość skrzydła  
H<sub>o</sub> - wysokość otworu montażowego

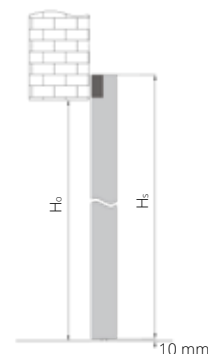

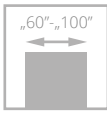

# LUMEN

od **950**/1168,50  
cena skrzydła **netto**/brutto (PLN, VAT 23%)

Drzwi zbudowane są z tafli szkła hartowanego zawieszanej na regulowanej ościeżnicy LUMEN występującej w pełnej kolorystyce: ECO TOP, LAMISTONE CPL, SILKSTONE, laminowanej i fornirowanej.



klamka



zawias

drzwi LUMEN, wzór I, ościeżnica regulowana LUMEN



drzwi LUMEN, wzór I, ościeżnica regulowana LUMEN

Zobacz  
więcej  
inspiracji





WERSJA I	szerokość „60” – „80”	szerokość „90”	szerokość „100”
tafla szkło przeźierne, satyna biała	950/1168,50	1041/1280,43	1145/1408,35
tafla szkło satyna brąz, satyna grafit	1276/1569,48	1415/1740,45	1557/1915,11

### OŚCIEŻNICA REGULOWANA LUMEN (ZL)



SZEROKOŚĆ				
drzwi jednoskrzydłowe				
typ	S <sub>o</sub>	S <sub>d</sub>	S <sub>s</sub>	S <sub>op</sub>
„60”	676	646	617	746
„70”	776	746	717	846
„80”	876	846	817	946
„90”	976	946	917	1046
„100”	1076	1046	1017	1146

WYSOKOŚĆ				
	H <sub>o</sub>	H <sub>d</sub>	H <sub>s</sub>	H <sub>op</sub>
	2053	2043	2017	2093

S<sub>s</sub>, H<sub>s</sub> - wymiary skrzydła  
 S<sub>d</sub>, H<sub>d</sub> - wymiary drzwi po zewnętrznej stronie ościeżnicy  
 S<sub>o</sub>, H<sub>o</sub> - proponowany wymiar montażowy  
 S<sub>op</sub> - szerokość po zewnętrznej stronie opaski

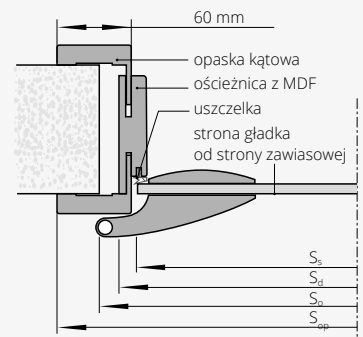

LUMEN	stopień regulacji (mm)	ECO TOP	UNI MAT PLUS	do laminowanych		FORNIROWANE		
				HIGH TOP	MALOWANE BIAŁY 001 (RAL 9003)*	GRUPA A	GRUPA B	GRUPA C
				LAMISTONE CPL	SILKSTONE			
ZL 1A	75-85	396/487,08	437/537,51	447/549,81	670/824,10	753/926,19	864/1062,72	910/1119,30
ZL 1B	85-95	396/487,08	437/537,51	447/549,81	670/824,10	753/926,19	864/1062,72	910/1119,30
ZL 2	95-120	407/500,61	448/551,04	461/567,03	696/856,08	773/950,79	891/1095,93	934/1148,82
ZL 3	120-140	421/517,83	459/564,57	474/583,02	721/886,83	798/981,54	916/1126,68	962/1183,26
ZL 4	140-160	431/530,13	470/578,10	487/599,01	737/906,51	821/1009,83	946/1163,58	992/1220,16
ZL 5	160-180	444/546,12	482/592,86	502/617,46	776/954,48	844/1038,12	970/1193,10	1020/1254,60
ZL 6	180-200	459/564,57	495/608,85	520/639,60	798/981,54	874/1075,02	1007/1238,61	1058/1301,34
ZL 7	200-220	476/585,48	511/628,53	536/659,28	827/1017,21	911/1120,53	1040/1279,20	1091/1341,93
ZL 8	220-240	494/607,62	528/649,44	554/681,42	856/1052,88	935/1150,05	1081/1329,63	1133/1393,59
ZL 9	240-260	510/627,30	542/666,66	572/703,56	887/1091,01	968/1190,64	1115/1371,45	1169/1437,87
ZL 10	260-280	526/646,98	556/683,88	590/725,70	928/1141,44	998/1227,54	1147/1410,81	1205/1482,15
ZL 11	280-300	547/672,81	577/709,71	616/757,68	973/1196,79	1042/1281,66	1205/1482,15	1265/1555,95

\*ościeżnica Lumen w kolorystyce MALOWANE występuje tylko z opaską 80 mm  
 Brak możliwości zamówienia opasek łączonych pod kątem 90°

### WYPOSAŻENIE

STANDARDOWE	
szkło hartowane satyna biały/brąz/grafit lub przeźierne o grubości 8 mm ornament od strony przeciwnej do zawiasów	
wysokość klamki przy standardowej wysokości tafli szklanej – 1040 mm od dolnej krawędzi tafli	
DODATKOWE (za dopłatą)	
ościeżnica stała i regulowana metalowa	
podcięcie wentylacyjne (str. 125)	100/123,00
tafla szklana o nietypowej wysokości 1967 mm	bez dopłaty
elektrozaczep awersyjny JIS 1710 12-24 VAC/DC (w tym blacha zaczepowa i frezowanie pod elektrozaczep)	184/226,32
elektrozaczep awersyjny BIRA HARTE XS12U 12V AC/DC (w tym blacha zaczepowa i frezowanie pod elektrozaczep)	179/220,17
elektrozaczep awersyjny z wyłącznikiem BIRA HARTE XS12UW 12V AC/DC (w tym blacha zaczepowa i frezowanie pod elektrozaczep)	184/226,32
elektrozaczep rewersyjny BIRA HARTE XS12R 12V DC (w tym blacha zaczepowa i frezowanie pod elektrozaczep)	242/297,66
okucia DORMA	wg tabeli

OKUCIA DORMA	aluminium EV1-Deco 114	aluminium stal nierdzewna 107	czarny**
klamka + mały zamek + zawiasy	946/1163,58	1298/1596,54	1210/1488,30
klamka + WB + zawiasy	946/1163,58	1298/1596,54	1210/1488,30
klamka + WC + zawiasy	1155/1420,65	1540/1894,20	1397/1718,31
klamko-gałka + mały zamek + zawiasy*	1100/1353,00	1425/1752,75	1361/1674,03

\*kompletacja drzwi z elektrozaczepem  
 \*\* dolny zawias z czarną osłonką, górny zawias czarny malowany

WB - do wkładki;  
 WC - do blokady łazienkowej

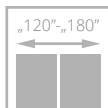
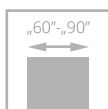
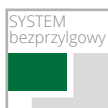

# SKŁADANE

od **730/897,90**  
cena skrzydła **netto**/brutto (PLN, VAT 23%)

Skrzydło drzwiowe zbudowane z **ramiaka drewnianego** obłożonego dwiema gładkimi płytami HDF laminowanymi lub fornirowanymi. Standardowe wypełnienie stanowi warstwa o strukturze „plastra miodu”.

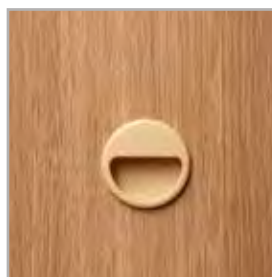

drzwi SKŁADANE, wzór 00, ościeżnica regulowana SYSTEM DIN DUO

uchwyt

Zobacz  
więcej  
inspiracji



drzwi SKŁADANE, wzór 00, ościeżnica regulowana DIN DUO



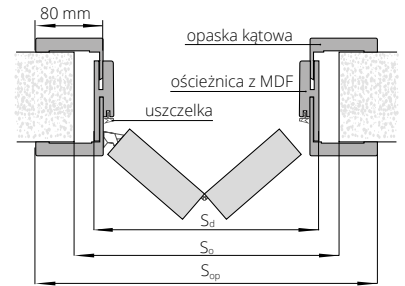

WERSJA	00	00 dwuskrzydłowe
MALOWANE	1094/1345,62	2159/2655,57
ECO TOP	782/961,86	1539/1892,97
UNI MAT PLUS	878/1079,94	1729/2126,67
HIGH TOP	818/1006,14	1610/1980,30
LAMISTONE CPL	811/997,53	1595/1961,85
LAMINOWANE CPL	730/897,90	1436/1766,28
SILKSTONE	835/1027,05	1645/2023,35
SILKSTONE CPL	1095/1346,85	2165/2662,95
FORNIROWANE GRUPA A	1107/1361,61	2185/2687,55
FORNIROWANE GRUPA B	1148/1412,04	2269/2790,87
FORNIROWANE GRUPA C	1247/1533,81	2464/3030,72

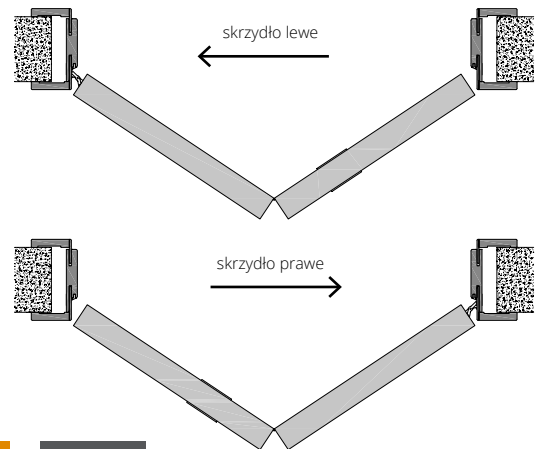

#### KOLORYSTYKA



\*nie dot. ościeżnicy stałej DUO  
\*\*nie dot. ościeżnicy regulowanej DUO

#### OŚCIEŻNICE

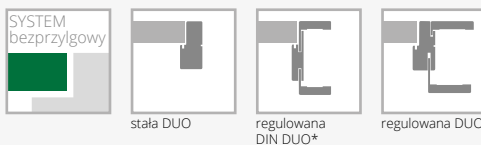

Drzwi składane ościeżnica DIN DUO							
drzwi jednoskrzydłowe				drzwi dwuskrzydłowe			
typ	S <sub>o</sub>	S <sub>d</sub>	S <sub>op</sub>	typ	S <sub>o</sub>	S <sub>d</sub>	S <sub>op</sub>
„60”	690	652	792	„60”+„60”	1305	1267	1407
„70”	790	752	892	„70”+„70”	1505	1467	1607
„80”	890	852	992	„80”+„80”	1705	1667	1807
„90”	990	952	1092	„90”+„90”	1905	1867	2007

WYSOKOŚĆ	H <sub>o</sub>	H <sub>d</sub>	H <sub>s</sub>	H <sub>op</sub>
	2085	2079	2040	2133

Drzwi składane ościeżnica stała drewniana DUO					
drzwi jednoskrzydłowe			drzwi dwuskrzydłowe		
typ	S <sub>o</sub>	S <sub>d</sub>	typ	S <sub>o</sub>	S <sub>d</sub>
„60”	713	693	„60”+„60”	1328	1308
„70”	813	793	„70”+„70”	1528	1508
„80”	913	893	„80”+„80”	1728	1708
„90”	1013	993	„90”+„90”	1928	1908

WYSOKOŚĆ	H <sub>o</sub>	H <sub>d</sub>	H <sub>s</sub>
	2093	2083	2040

Drzwi składane ościeżnica regulowana drewniana DUO							
drzwi jednoskrzydłowe				drzwi dwuskrzydłowe			
typ	S <sub>o</sub>	S <sub>d</sub>	S <sub>op</sub>	typ	S <sub>o</sub>	S <sub>d</sub>	S <sub>op</sub>
„60”	713	693	836	„60”+„60”	1328	1308	1451
„70”	813	793	936	„70”+„70”	1528	1508	1651
„80”	913	893	1036	„80”+„80”	1728	1708	1851
„90”	1013	993	1136	„90”+„90”	1928	1908	2051

WYSOKOŚĆ	H <sub>o</sub>	H <sub>d</sub>	H <sub>s</sub>	H <sub>op</sub>
	2093	2083	2040	2154

S<sub>d</sub>, H<sub>d</sub> - wymiary drzwi po zewnętrznej stronie ościeżnicy  
S<sub>o</sub>, H<sub>o</sub> - proponowany wymiar montażowy  
S<sub>op</sub>, H<sub>op</sub> - wymiary po zewnętrznej stronie opaski  
H<sub>s</sub> - wysokość skrzydła

#### WYPOSAŻENIE

STANDARDOWE		
drzwi wyższe o 50 mm, 100 mm		+10%
drzwi wyższe o 150 mm, 200 mm		+20%
przewodnica i zawiasy kryte regulowane w skrzydle		
zawiasy: kryte regulowane „60”-„80” - 2 szt., „90”- 3 szt.		
uchwyt okrągły plastikowy		
trzeci zawias w skrzydle kryty DUO dla szerokości „60”-„80”		88/108,24
<b>DODATKOWE (za dopłatą)</b>		
zamek jednopunktowy wpuszczany, hakowy WB (tylko jednoskrzydłowe)		105/129,15
wypełnienie z płyty wiórowej otworowanej	130/159,90	
wypełnienie z płyty wiórowej pełnej (zalecany trzeci zawias)	150/184,50	
uchwyty do skrzydeł składanych		str. 129
drzwi niższe o 55 mm	bez dopłaty	

# DŹWIĘKOIZOLACYJNE

od **698/858,54**  
cena skrzydła **netto**/brutto (PLN, VAT 23%)

Drzwi jednoskrzydłowe **DŹWIĘKOIZOLACYJNE** w systemie przylgowym. Konstrukcję skrzydła stanowi **ramiak z drewna iglastego** obłożony obustronnie płytą HDF. Wypełnienie z płyty wiórowej pełnej (typ A) lub specjalna konstrukcja POL-SKONE (typ B). Skrzydło z uszczelką opadającą.

izolacyjność akustyczna:  
z ościeżnicą drewnianą:  
**klasa Rw=27 dB (typ A); klasa Rw=32 dB (typ B)**  
z ościeżnicą metalową:  
**klasa Rw = 27 dB (typ A); klasa Rw=37 dB (typ B)**  
z ościeżnicą regulowaną DIN:  
**klasa Rw=27 dB (typ A); klasa Rw=37 dB (typ B)**  
Krajowa Ocena Techniczna ITB-KOT-2021/2041 wydanie 1

Drzwi jedno- lub dwuskrzydłowe **DŹWIĘKOIZOLACYJNE DUO** w systemie bezprzylgowym. Konstrukcję skrzydła stanowi **ramiak z drewna iglastego** obłożony obustronnie płytą HDF. Wypełnienie z płyty wiórowej pełnej (typ A) lub specjalna konstrukcja POL-SKONE (typ B). **Drzwi występują w wersji jedno- i dwuskrzydłowej z ościeżnicą drewnianą (stałą DUO lub regulowaną DUO).** Skrzydło z uszczelką opadającą.

izolacyjność akustyczna:  
jedno- i dwuskrzydłowe typ A – **klasa Rw=27 dB**  
jednoskrzydłowe typ B – **klasa Rw=37 dB**  
dwuskrzydłowe typ B – **klasa Rw=32 dB**  
klasa mechaniczna: 2 klasa wymagań wytrzymałości mechanicznej tj. średnie warunki eksploatacji  
Krajowa Ocena Techniczna ITB-KOT-2021/2041 wydanie 1

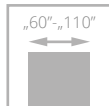

drzwi DŹWIĘKOIZOLACYJNE, wzór 00, ościeżnica regulowana SYSTEM DIN



klamka, zamek



standardowe łączenie opasek pod kątem 45°



drzwi DŹWIĘKOIZOLACYJNE, wzór 00, ościeżnica regulowana SYSTEM DIN

Zobacz  
więcej  
inspiracji





WERSJA

00

Katalog drzwi technicznych  
dostępny na stronie internetowej  
[www.pol-skone.eu](http://www.pol-skone.eu)  
w zakładce **katalogi**



#### DŹWIĘKOIZOLACYJNE TYP A

MALOWANE (RAL 9003)	<b>1078</b> /1325,94
ECO TOP	<b>698</b> /858,54
UNI MAT PLUS	<b>788</b> /969,24
HIGH TOP	<b>735</b> /904,05
LAMISTONE CPL	<b>774</b> /952,02
SILKSTONE	<b>801</b> /985,23
SILKSTONE CPL	<b>1107</b> /1361,61
LAMINOWANE CPL 0,2	<b>782</b> /961,86
FORNIROWANE GRUPA A	<b>1078</b> /1325,94
FORNIROWANE GRUPA B	<b>1152</b> /1416,96
FORNIROWANE GRUPA C	<b>1213</b> /1491,99
SILKWOOD	<b>1213</b> /1491,99

#### DŹWIĘKOIZOLACYJNE TYP B

MALOWANE (RAL 9003)	<b>1342</b> /1650,66
ECO TOP	<b>1272</b> /1564,56
UNI MAT PLUS	<b>1363</b> /1676,49
HIGH TOP	<b>1272</b> /1564,56
LAMISTONE CPL	<b>1272</b> /1564,56
SILKSTONE	<b>1272</b> /1564,56
SILKSTONE CPL	<b>1578</b> /1940,94
LAMINOWANE CPL 0,2	<b>1272</b> /1564,56
FORNIROWANE GRUPA A	<b>1342</b> /1650,66
FORNIROWANE GRUPA B	<b>1415</b> /1740,45
FORNIROWANE GRUPA C	<b>1487</b> /1829,01
SILKWOOD	<b>1487</b> /1829,01

#### KOLORYSTYKA



dopłata do koloru podstawowego biały (RAL 9003)  
wg grup kolorystycznych RAL, NCS (str. 10)

Grupa I	Grupa II	Grupa III	Grupa IV	Grupa V
<b>399</b> /490,77	<b>499</b> /613,77	<b>599</b> /736,77	<b>699</b> /859,77	<b>799</b> /982,77

#### OŚCIEŻNICE

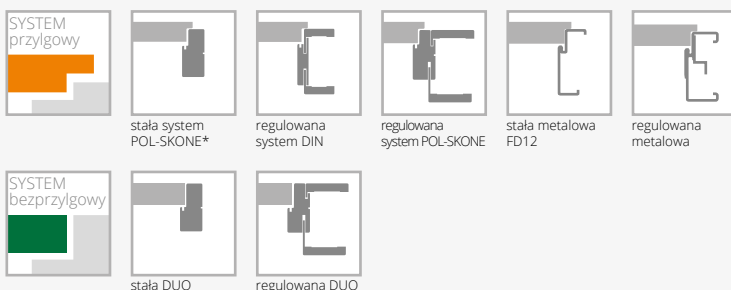

\* nie dotyczy ECO TOP

#### WYPOSAŻENIE

##### DŹWIĘKOIZOLACYJNE

<b>STANDARDOWE</b>	
zamek jednopunktowy wpuszczany na wkładkę, rozstaw 72 mm	
zawiasy czopowe regulowane - 3 szt.	
uszczelka opadająca	
standardowe szerokości: „80”, „90”	
<b>DODATKOWE (za dopłatą)</b>	
rozmiar „100”	<b>+20%</b>
rozmiar „110”	<b>+40%</b>
dźwignia antypaniczna	
samozamknięcz nawierzchniowy	str. 129
zamki elektroniczne	
elektrozaczep (awersyjny lub rewersyjny)	
wystroje (brak możliwości zastosowania intarsji w wersji Typ B)	
szyldy z kontrolą dostępu	
drzwi wyższe o 50 mm lub 100 mm	<b>+10%</b>
drzwi wyższe o 150 mm lub 200 mm	<b>+20%</b>
drzwi wyższe o 250 mm lub 300 mm (nie dot. ościeżnic DIN)	<b>+30%</b>
drzwi wyższe o 350 mm lub 400 mm (nie dot. ościeżnic DIN)	<b>+40%</b>

##### DŹWIĘKOIZOLACYJNE DUO

<b>STANDARDOWE</b>	
zawias kryty (regulowany w 3 płaszczyznach) („60”-„70” - 2 szt.; „80” - „90” - 3 szt.)	
zamek:	
drzwi jednoskrzydłowe - magnetyczny na klucz lub wkładkę, rozstaw 85 mm	
drzwi dwuskrzydłowe - zapadkowo zasuwkowy na klucz lub wkładkę, 72 mm	
uszczelka opadająca	
<b>DODATKOWE (za dopłatą)</b>	
samozamknięcz nawierzchniowy lub kryty	
zamek dodatkowy wpuszczany lub nawierzchniowy	
nawierzchniowe zwory elektromagnetyczne firm: ASSA ABLOY, DORMA lub GEZE	
wizjer	
drzwi wyższe o 50 mm lub 100 mm	<b>+10%</b>
drzwi wyższe o 150 mm lub 200 mm	<b>+20%</b>
drzwi wyższe o 250 mm lub 300 mm	<b>+30%</b>
drzwi wyższe o 350 mm lub 400 mm	<b>+40%</b>



Szczegółowe informacje dot. produktu



# ościeżnica STAŁA MDF



	<b>ECO TOP</b>	<b>UNI MAT PLUS</b>	<b>HIGH TOP</b>
			<b>LAMISTONE CPL</b>
			<b>SILKSTONE</b>

drzwi jednoskrzydłowe	<b>210/258,30</b>	<b>273/335,79</b>	<b>251/308,73</b>
-----------------------	-------------------	-------------------	-------------------

<b>DOPLATY</b>	drzwi dwuskrzydłowe	<b>+50%</b>
	ościeżnice niższe o 50 mm lub 100 mm	bez dopłaty
	„100”	<b>30/36,90</b>
	„110”	<b>60/73,80</b>

CENA (zł)  
**netto**/brutto  
(VAT 23%)

**OPCJA** listwy maskujące LD6 (za dopłatą)

**UWAGA!** Ościeżnice z MDF nie występują w wersji malowanej

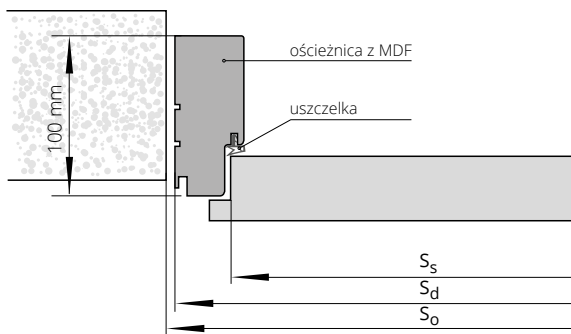

SZEROKOŚĆ						
drzwi jednoskrzydłowe				drzwi dwuskrzydłowe		
typ	S <sub>o</sub>	S <sub>d</sub>	S <sub>s</sub>	typ	S <sub>o</sub>	S <sub>d</sub>
„60”	709	689	618	„60”+„60”	1343	1323
„70”	809	789	718	„60”+„70”	1443	1423
„80”	909	889	818	„60”+„80” „70”+„70”	1543	1523
„90”	1009	989	918	„60”+„90” „70”+„80”	1643	1623
				„70”+„90” „80”+„80”	1743	1723
				„80”+„90”	1843	1823
				„90”+„90”	1943	1923

WYSOKOŚĆ			
	H <sub>o</sub>	H <sub>d</sub>	H <sub>s</sub>
	2074	2064	2020

S<sub>s</sub> – szerokość skrzydła  
S<sub>d</sub> – szerokość drzwi po zewnętrznej stronie ościeżnicy  
S<sub>o</sub> – szerokość otworu montażowego

H<sub>s</sub> – wysokość skrzydła  
H<sub>d</sub> – wysokość drzwi po zewnętrznej stronie ościeżnicy  
H<sub>o</sub> – wysokość otworu montażowego



# ościeżnica STAŁA POL-SKONE



	UNI MAT PLUS	do laminowanych	MALOWANE biały 001*	FORNIROWANE		
		HIGH TOP		GRUPA A	GRUPA B	GRUPA C, D
		LAMISTONE CPL				
		SILKSTONE				
drzwi jednoskrzydłowe	383/471,09	383/471,09	471/579,33	501/616,23	592/728,16	621/763,83
drzwi dwuskrzydłowe	590/725,70	590/725,70	803/987,69	702/863,46	832/1023,36	873/1073,79

## DOPLATY

		CENA (zł) netto/brutto (VAT 23%)
ościeżnice niższe o 50 mm lub 100 mm	bez dopłaty	
ościeżnice wyższe o 50 mm lub 100 mm	+10%	
ościeżnice wyższe o 150 mm lub 200 mm	+20%	
„100”		30/36,90
„110”		60/73,80
elektrozaczep awersyjny JIS 1710 12-24 VAC/DC (w tym blacha zaczepowa i frezowanie pod elektrozaczep) **		160/196,80
elektrozaczep awersyjny BIRA HARTE XS wąski XS12U 12V AC/DC (w tym blacha i frezowanie pod elektrozaczep)**		157/193,11
elektrozaczep awersyjny z wyłącznikiem BIRA HARTE XS12UW 12V AC/DC (w tym blacha zaczepowa i frezowanie pod elektrozaczep)**		164/201,72
elektrozaczep rewersyjny BIRA HARTE XS wąski XS12R 12V DC (w tym blacha zaczepowa i frezowanie pod elektrozaczep)**		214/263,22

TABELA DOPLAT do ościeżnic RAL, NCS wg grup kolorystycznych*	GRUPA I	GRUPA II	GRUPA III	GRUPA IV	GRUPA V
	+20%	+30%	+40%	+60%	+75%

## OPCJA

listwy maskujące LD6 (za dopłatą)

\*ekologiczne farby akrylowe, kolory palet RAL i NCS (oprócz metalicznych) - dopłata wg grup kolorystycznych (str. 10)  
\*\* do skrzydeł wyposażonych w zamek ECO Schulte GBS 12 - dopłata +50/61,50

## SZEROKOŚĆ

drzwi jednoskrzydłowe				drzwi dwuskrzydłowe		
typ	S <sub>o</sub>	S <sub>d</sub>	S <sub>s</sub>	typ	S <sub>o</sub>	S <sub>d</sub>
„60”	709	689	618	„60”+„60”	1343	1323
„70”	809	789	718	„60”+„70”	1443	1423
„80”	909	889	818	„60”+„80” „70”+„70”	1543	1523
„90”	1009	989	918	„60”+„90” „70”+„80”	1643	1623
„90 plus”	1019	999	928	„70”+„90” „80”+„80”	1743	1723
				„80”+„90”	1843	1823
				„90”+„90”	1943	1923

## WYSOKOŚĆ

	H <sub>o</sub>	H <sub>d</sub>	H <sub>s</sub>
	2074	2064	2020

S<sub>s</sub> - szerokość skrzydła  
S<sub>d</sub> - szerokość drzwi po zewnętrznej stronie ościeżnicy  
S<sub>o</sub> - szerokość otworu montażowego

H<sub>s</sub> - wysokość skrzydła  
H<sub>d</sub> - wysokość drzwi po zewnętrznej stronie ościeżnicy  
H<sub>o</sub> - wysokość otworu montażowego

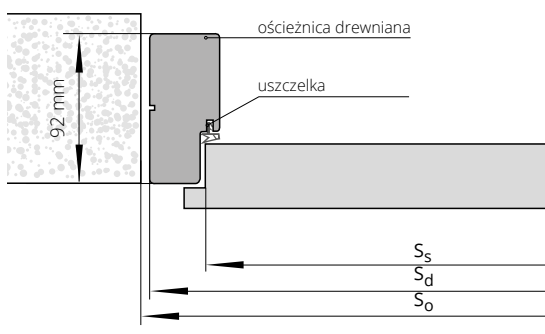





# ościeżnica REGULOWANA SYSTEM DIN



drzwi jednoskrzydłowe		ECO TOP	UNI MAT PLUS	HIGH TOP	
				LAMISTONE CPL	SILKSTONE
do laminowanych					
ZP1A	75-85	383/471,09	424/521,52	433/532,59	433/532,59
ZP1B	85-95	383/471,09	424/521,52	433/532,59	433/532,59
ZP2	95-120	394/484,62	434/533,82	449/552,27	449/552,27
ZP3	120-140	407/500,61	448/551,04	461/567,03	461/567,03
ZP4	140-160	417/512,91	456/560,88	473/581,79	473/581,79
ZP5	160-180	431/530,13	470/578,10	489/601,47	489/601,47
ZP6	180-200	445/547,35	482/592,86	507/623,61	507/623,61
ZP7	200-220	461/567,03	497/611,31	523/643,29	523/643,29
ZP8	220-240	480/590,40	514/632,22	542/666,66	542/666,66
ZP9	240-260	495/608,85	529/650,67	560/688,80	560/688,80
ZP10	260-280	512/629,76	543/667,89	577/709,71	577/709,71
ZP11	280-300	534/656,82	563/692,49	602/740,46	602/740,46

drzwi jednoskrzydłowe		MALOWANE biały 001*	FORNIROWANE			BLACK
			GRUPA A	GRUPA B	GRUPA C, D	
ZP1A	75-85	659/810,57	742/912,66	852/1047,96	897/1103,31	897/1103,31
ZP1B	85-95	659/810,57	742/912,66	852/1047,96	897/1103,31	897/1103,31
ZP2	95-120	684/841,32	762/937,26	879/1081,17	922/1134,06	931/1145,13
ZP3	120-140	710/873,30	785/965,55	904/1111,92	949/1167,27	967/1189,41
ZP4	140-160	726/892,98	809/995,07	933/1147,59	979/1204,17	988/1215,24
ZP5	160-180	764/939,72	832/1023,36	957/1177,11	1007/1238,61	1038/1276,74
ZP6	180-200	786/966,78	862/1060,26	996/1225,08	1047/1287,81	1069/1314,87
ZP7	200-220	814/1001,22	898/1104,54	1029/1265,67	1045/1285,35	1106/1360,38
ZP8	220-240	845/1039,35	923/1135,29	1069/1314,87	1121/1378,83	1150/1414,50
ZP9	240-260	876/1077,48	956/1175,88	1103/1356,69	1157/1423,11	1192/1466,16
ZP10	260-280	916/1126,68	985/1211,55	1133/1393,59	1193/1467,39	1241/1526,43
ZP11	280-300	962/1183,26	1031/1268,13	1193/1467,39	1252/1539,96	1308/1608,84

Istnieje możliwość wykonania ościeżnic o większych zakresach niż maksymalne podane w powyższej tabeli (po konsultacji z działem Handlowym).  
\*ekologiczne farby akrylowe, kolory palet RAL i NCS (oprócz metalicznych) - dopłata wg grup kolorystycznych (str. 10).  
\*\* do skrzydeł wyposażonych w zamek ECO Schulte GBS 12 - dopłata +50/61,50, wymiar szerokości otworu montażowego powiększony dodatkowo o 15 mm  
\*\*\*UWAGA! Zalecany wymiar wysokości otworu montażowego powiększony o 16 mm.

### nowy sposób łączenia opasek - str. 12

### DOPLATY

drzwi dwuskrzydłowe	+50%	CENA (zł)
ościeżnice niższe o 50 mm lub 100 mm	bez dopłaty	netto/brutto
ościeżnice wyższe o 50 mm lub 100 mm	+10%	(VAT 23%)
ościeżnice wyższe o 150 mm lub 200 mm	+20%	
„100”	30/36,90	
„110”	60/73,80	
opaski łączone pod kątem 90° (dot. opaski wersja B 90°-wersja C 90°)	30/36,90	
opaski o szerokości 80 mm	bez dopłaty	
elektrozaczep awersyjny JIS 12V 12V VAC/DC (w tym blacha zaczepowa i frezowanie pod elektrozaczep) **	190/233,70	
elektrozaczep awersyjny BIRA HARTE XS wąski XS12U 12V AC/DC (w tym blacha i frezowanie pod elektrozaczep)**	187/230,01	
elektrozaczep awersyjny z wyłącznikiem XS12UW 12V AC/DC (w tym blacha zaczepowa i frezowanie pod elektrozaczep)**	194/238,62	
elektrozaczep rewersyjny BIRA HARTE XS wąski XS12R 12V DC (w tym blacha zaczepowa i frezowanie pod elektrozaczep)**	244/300,12	
wzmocnienie pod samozamykacz ramieniowy/szynowy***	45/55,35	
wymiana zawiasu typ B na typ K	28/34,44	
zawias trójdzielny typ T	25/30,75	
korona	str. 123	



TABELA DOPLAT do ościeżnic RAL, NCS wg grup kolorystycznych*	GRUPA I	GRUPA II	GRUPA III	GRUPA IV	GRUPA V
	+20%	+30%	+40%	+60%	+75%

SZEROKOŚĆ														
drzwi jednoskrzydłowe							drzwi dwuskrzydłowe							
typ	So	Sd	Ss	SopA	SopAF	SopB	SopBF	typ	So	Sd	SopA	SopAF	SopB	SopBF
„60”	676	646	618	746	748	786	788	„60”+„60”	1310	1280	1380	1382	1420	1422
„70”	776	746	718	846	848	886	888	„60”+„70”	1410	1380	1480	1482	1520	1522
„80”	876	846	818	946	948	986	988	„60”+„80” „70”+„70”	1510	1480	1580	1582	1620	1622
„90”	976	946	918	1046	1048	1086	1088	„60”+„90” „70”+„80”	1610	1580	1680	1682	1720	1722
„90 plus”	986	956	928	1056	1058	1096	1098	„70”+„90” „80”+„80”	1710	1680	1780	1782	1820	1822
								„80”+„90”	1810	1780	1880	1882	1920	1922
								„90”+„90”	1910	1880	1980	1982	2020	2022

WYSOKOŚĆ					
	H <sub>o</sub>	H <sub>d</sub>	H <sub>s</sub>	H <sub>opA</sub>	H <sub>opB</sub>
	2053	2043	2020	2093	2113

S<sub>s</sub> - szerokość skrzydła  
S<sub>d</sub> - szerokość drzwi po zewnętrznej stronie ościeżnicy  
S<sub>o</sub> - szerokość otworu montażowego  
S<sub>op</sub> - szerokość po zewnętrznej stronie opaski  
SopAF - wymiar dla ościeżnicy fornirowanej  
SopBF - wymiar dla ościeżnicy fornirowanej  
SopA - wymiar dla ościeżnicy laminowanej i malowanej  
SopB - wymiar dla ościeżnicy laminowanej i malowanej

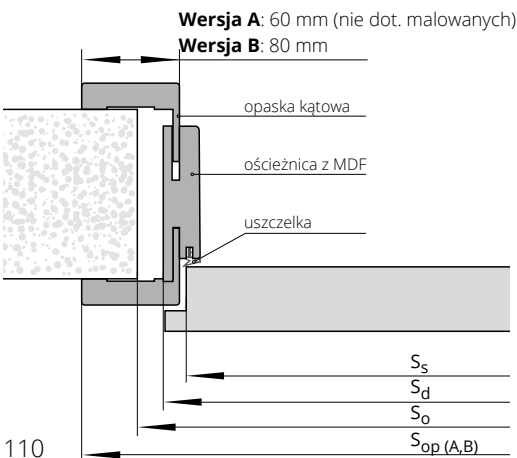
H<sub>s</sub> - wysokość skrzydła  
H<sub>d</sub> - wysokość drzwi po zewnętrznej stronie ościeżnicy  
H<sub>o</sub> - wysokość otworu montażowego  
H<sub>op</sub> - wysokość po zewnętrznej stronie opaski

# ościeżnica REGULOWANA SYSTEM POL-SKONE



drzwi jednoskrzydłowe	symbol	zakres w mm	HIGH TOP	FORNIROWANE		
			UNI MAT PLUS	GRUPA A	GRUPA B	GRUPA C, D
			LAMISTONE CPL			
			SILKSTONE			
			do laminowanych			
	ZZ1	62-79	653/803,19	959/1179,57	1102/1355,46	1155/1420,65
	ZZ2	79-99	653/803,19	959/1179,57	1102/1355,46	1155/1420,65
	ZZ3	99-123	699/859,77	1030/1266,90	1187/1460,01	1250/1537,50
	ZZ4	123-143	699/859,77	1030/1266,90	1187/1460,01	1250/1537,50
	ZZ5	143-189	765/940,95	1130/1389,90	1303/1602,69	1367/1681,41
	ZZ6	189-209	765/940,95	1130/1389,90	1303/1602,69	1367/1681,41
	ZZ7	209-255	834/1025,82	1235/1519,05	1417/1742,91	1485/1826,55
	ZZ8	255-275	834/1025,82	1235/1519,05	1417/1742,91	1485/1826,55
	ZZ9	275-321	899/1105,77	1322/1626,06	1525/1875,75	1601/1969,23
	ZZ10	321-341	899/1105,77	1322/1626,06	1525/1875,75	1601/1969,23
	ZZ11	341-391	993/1221,39	1462/1798,26	1676/2061,48	1759/2163,57

## DOPLATY

ościeżnice niższe o 50 mm lub 100 mm	bez dopłaty
ościeżnice wyższe o 50 mm lub 100 mm	+10%
ościeżnice wyższe o 150 mm lub 200 mm	+20%
drzwi dwuskrzydłowe	+50%
„100”	30/36,90
„110”	60/73,80
elektrozaczep awersyjny JIS 1710 12-24 VAC/DC (w tym blacha zaczepowa i frezowanie pod elektrozaczep)*	160/196,80
elektrozaczep awersyjny BIRA HARTE XS wąski XS12U 12V AC/DC (w tym blacha i frezowanie pod elektrozaczep)*	157/193,11
elektrozaczep awersyjny z wyłącznikiem BIRA HARTE XS12UW 12V AC/DC (w tym blacha zaczepowa i frezowanie pod elektrozaczep)*	164/201,72
elektrozaczep rewersyjny BIRA HARTE XS wąski XS12R 12V DC (w tym blacha zaczepowa i frezowanie pod elektrozaczep)*	214/263,22
korona	str. 123

CENA (zł)  
netto/brutto  
(VAT 23%)

Istnieje możliwość wykonania ościeżnic o większych zakresach niż maksymalne podane w powyższej tabeli (po konsultacji z Działem Handlowym).  
\* do skrzydeł wyposażonych w zamek ECO Schulte GBS 12 - dopłata + 50/61,50, fabrycznie wykonane frezowanie w opaskach pod elektrozaczep.

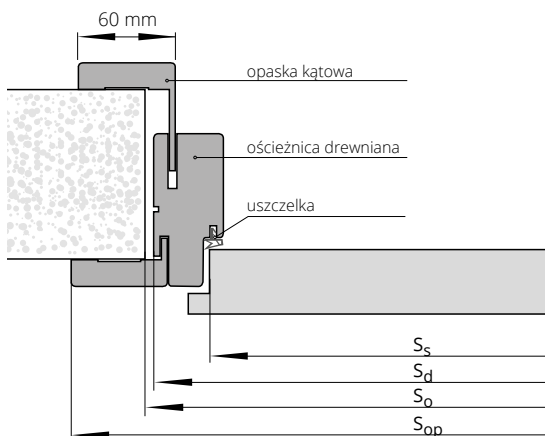

## SZEROKOŚĆ

drzwi jednoskrzydłowe					drzwi dwuskrzydłowe			
typ	S <sub>o</sub>	S <sub>d</sub>	S <sub>s</sub>	S <sub>op</sub>	typ	S <sub>o</sub>	S <sub>d</sub>	S <sub>op</sub>
„60”	715	695	618	798	„60”+„60”	1350	1330	1433
„70”	815	795	718	898	„60”+„70”	1450	1430	1533
„80”	915	895	818	998	„60”+„80”+„70”+„70”	1550	1530	1633
„90”	1015	995	918	1098	„60”+„90”+„70”+„80”	1650	1630	1733
„90 plus”	1025	1005	928	1108	„70”+„90”+„80”+„80”	1750	1730	1833
					„80”+„90”	1850	1830	1933
					„90”+„90”	1950	1930	2033

## WYSOKOŚĆ

H <sub>o</sub>	H <sub>d</sub>	H <sub>s</sub>	H <sub>op</sub>
2077	2067	2020	2118

S<sub>s</sub> - szerokość skrzydła  
S<sub>d</sub> - szerokość drzwi po zewnętrznej stronie ościeżnicy  
S<sub>o</sub> - szerokość otworu montażowego  
S<sub>op</sub> - szerokość po zewnętrznej stronie opaski

H<sub>s</sub> - wysokość skrzydła  
H<sub>d</sub> - wysokość drzwi po zewnętrznej stronie ościeżnicy  
H<sub>o</sub> - wysokość otworu montażowego  
H<sub>op</sub> - wysokość po zewnętrznej stronie opaski



# ościeżnica **STAŁA** SYSTEM DUO



	HIGH TOP	MALOWANE biały 001*	FORNIROWANE		
	UNI MAT PLUS		GRUPA A	GRUPA B	GRUPA C, D
	LAMISTONE CPL				
	SILKSTONE				
	do laminowanych				
drzwi jednoskrzydłowe	712/875,76	830/1020,90	831/1022,13	913/1122,99	940/1156,20
drzwi dwuskrzydłowe	904/1111,92	1096/1348,08	1018/1252,14	1135/1396,05	1169/1437,87

## DOPLATY

ościeżnice niższe o 55 mm lub 100 mm	bez dopłaty	CENA (zł) <b>netto</b> /brutto (VAT 23%)
ościeżnice wyższe o 50 mm lub 100 mm	<b>+10%</b>	
ościeżnice wyższe o 150 mm lub 200 mm	<b>+20%</b>	
elektrozaczep BIRA HARTE XS wąski z wyślizgiem (rewersyjny) XS12R-C 12V DC (w tym blacha zaczepowa SPEC-525 i frezowanie pod elektrozaczep)**	<b>239/293,97</b>	
elektrozaczep BIRA HARTE XS wąski z wyślizgiem (awersyjny) XS12U-C 12V AC/DC (w tym blacha zaczepowa SPEC-525 i frezowanie pod elektrozaczep)**	<b>206/253,38</b>	
elektrozaczep BIRA HARTE XS wąski z wyślizgiem (awersyjny z wyłącznikiem) XS12UW-C 12V AC/DC (w tym blacha zaczepowa SPEC-525 i frezowanie pod elektrozaczep)**	<b>212/260,76</b>	

TABELA DOPLAT do ościeżnic RAL, NCS wg grup kolorystycznych*	GRUPA I	GRUPA II	GRUPA III	GRUPA IV	GRUPA V
	<b>+20%</b>	<b>+30%</b>	<b>+40%</b>	<b>+60%</b>	<b>+75%</b>

\*ekologiczne farby akrylowe, kolory palet RAL i NCS (oprócz metalicznych)

- dopłata wg grup kolorystycznych (str. 10)

\*\* do skrzydeł wyposażonych w zamek ECO Schulte GBS 12 - dopłata **+50/61,50**, wymiar szerokości otworu montażowego powiększony dodatkowo o 25 mm

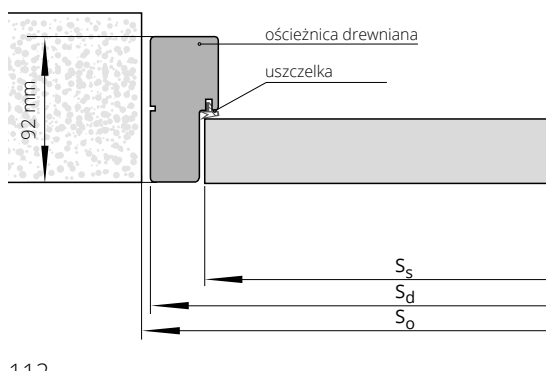

## SZEROKOŚĆ

drzwi jednoskrzydłowe			drzwi dwuskrzydłowe		
typ	S <sub>o</sub>	S <sub>d</sub>	typ	S <sub>o</sub>	S <sub>d</sub>
„60”	713	693	„60”+„60”	1328	1308
„70”	813	793	„60”+„70”	1428	1408
„80”	913	893	„60”+„80” „70”+„70”	1528	1508
„90”	1013	993	„60”+„90” „70”+„80”	1628	1608
„90 plus”	1038	1018	„70”+„90” „80”+„80”	1728	1708
			„80”+„90”	1828	1808
			„90”+„90”	1928	1908

## WYSOKOŚĆ

H <sub>o</sub>	H <sub>d</sub>	H <sub>s</sub>
2093	2083	2040

S<sub>s</sub> - szerokość skrzydła

S<sub>d</sub> - szerokość drzwi po zewnętrznej stronie ościeżnicy

S<sub>o</sub> - szerokość otworu montażowego

H<sub>s</sub> - wysokość skrzydła

H<sub>d</sub> - wysokość drzwi po zewnętrznej stronie ościeżnicy

H<sub>o</sub> - wysokość otworu montażowego

# ościeżnica REGULOWANA SYSTEM DIN DUO

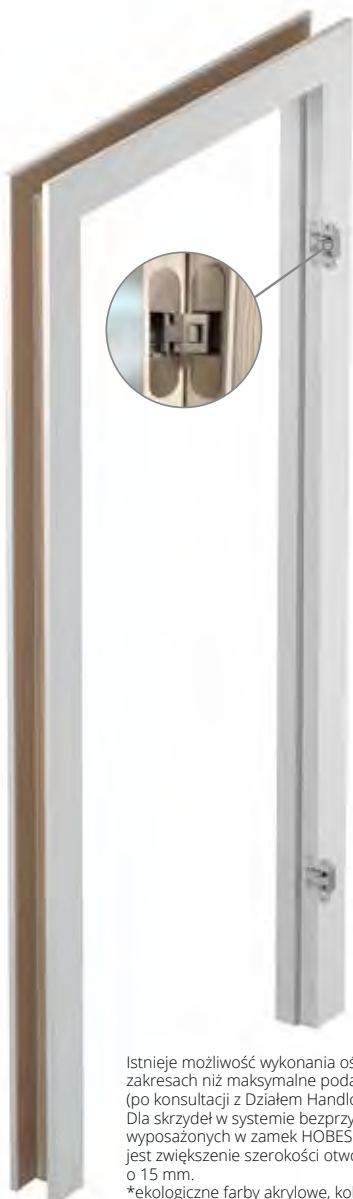

drzwi jednoskrzydłowe		ECO TOP	UNI MAT PLUS	HIGH TOP LAMISTONE CPL SILKSTONE do laminowanych
ZD1	75-80	709/872,07	753/926,19	775/953,25
ZD2	80-85	709/872,07	753/926,19	775/953,25
ZD3	85-95	709/872,07	753/926,19	775/953,25
ZD4	95-120	719/884,37	762/937,26	800/984,00
ZD5	120-140	728/895,44	774/952,02	810/996,30
ZD6	140-160	737/906,51	807/992,61	823/1012,29
ZD7	160-180	749/921,27	820/1008,60	840/1033,20
ZD8	180-200	762/937,26	833/1024,59	856/1052,88
ZD9	200-220	773/950,79	845/1039,35	874/1075,02
ZD10	220-240	789/970,47	860/1057,80	889/1093,47
ZD11	240-260	801/985,23	871/1071,33	904/1111,92
ZD12	260-280	815/1002,45	888/1092,24	927/1140,21
ZD13	280-305	832/1023,36	904/1111,92	942/1158,66

drzwi jednoskrzydłowe		MALOWANE biały 001*	FORNIROWANE			BLACK
			GRUPA A	GRUPA B	GRUPA C, D	
ZD1	75-80	1004/1234,92	1086/1335,78	1191/1464,93	1250/1537,50	1213/1491,99
ZD2	80-85	1004/1234,92	1086/1335,78	1191/1464,93	1250/1537,50	1213/1491,99
ZD3	85-95	1004/1234,92	1086/1335,78	1191/1464,93	1250/1537,50	1213/1491,99
ZD4	95-120	1025/1260,75	1108/1362,84	1217/1496,91	1276/1569,48	1241/1526,43
ZD5	120-140	1036/1274,28	1131/1391,13	1240/1525,20	1302/1601,46	1264/1554,72
ZD6	140-160	1050/1291,50	1153/1418,19	1265/1555,95	1328/1633,44	1286/1581,78
ZD7	160-180	1063/1307,49	1170/1439,10	1291/1587,93	1355/1666,65	1313/1614,99
ZD8	180-200	1086/1335,78	1201/1477,23	1324/1628,52	1390/1709,70	1345/1654,35
ZD9	200-220	1106/1360,38	1232/1515,36	1353/1664,19	1423/1750,29	1374/1690,02
ZD10	220-240	1127/1386,21	1259/1548,57	1390/1709,70	1458/1793,34	1406/1729,38
ZD11	240-260	1142/1404,66	1290/1586,70	1422/1749,06	1492/1835,16	1436/1766,28
ZD12	260-280	1164/1431,72	1311/1612,53	1452/1785,96	1524/1874,52	1468/1805,64
ZD13	280-305	1190/1463,70	1356/1667,88	1502/1847,46	1578/1940,94	1515/1863,45

## DOPLATY

drzwi dwuskrzydłowe	+50%
ościeżnice niższe o 55 mm lub 100 mm	bez dopłaty
ościeżnice wyższe o 50 mm lub 100 mm	+10%
ościeżnice wyższe o 150 mm lub 200 mm	+20%
„100”	30/36,90
„110”	60/73,80
wzmocnienie pod samozamykacz ramieniowy/szynowy***	45/55,35
opaski łączone pod kątem 90° - wersja B 90°, wersja C 90°	30/36,90
elektrozaczep BIRA HARTE XS wąski z wysłizgiem (rewersyjny) XS12R-C 12V DC (w tym blacha zaczepowa SPEC-525 i frezowanie pod elektrozaczep)**	239/293,97
elektrozaczep BIRA HARTE XS wąski z wysłizgiem (awersyjny) XS12U-C 12V AC/DC (w tym blacha zaczepowa SPEC-525 i frezowanie pod elektrozaczep)**	206/253,38
elektrozaczep BIRA HARTE XS wąski z wysłizgiem (awersyjny z wyłącznikiem) XS12UW-C 12V AC/DC (w tym blacha zaczepowa SPEC-525 i frezowanie pod elektrozaczep)**	212/260,76
korona	str. 123

Istnieje możliwość wykonania ościeżnicy o większych zakresach niż maksymalne podane w powyższej tabeli (po konsultacji z Działem Handlowym).

Dla skrzydeł w systemie bezprylgowym DUO wyposażonych w zamek HOBES konieczne jest zwiększenie szerokości otworu montażowego o 15 mm.

\*ekologiczne farby akrylowe, kolory palet RAL i NCS (oprócz metalicznych) - dopłata wg grup kolorystycznych (str. 10)

\*\* do skrzydeł wyposażonych w zamek ECO Schulte GBS 12 - dopłata + 50/61,50, wymiar szerokości otworu montażowego powiększony dodatkowo o 25 mm

\*\*\*UWAGA! Zalecany wymiar wysokości otworu montażowego powiększony o 16 mm.

## nowy sposób łączenia opasek - str. 12



TABELA DOPLAT do ościeżnic RAL, NCS wg grup kolorystycznych*	GRUPA I	GRUPA II	GRUPA III	GRUPA IV	GRUPA V
	+20%	+30%	+40%	+60%	+75%

## SZEROKOŚĆ

drzwi jednoskrzydłowe						drzwi dwuskrzydłowe					
typ	So	Sd	Ss	Sop	SopF	typ	So	Sd	Sop	SopF	
„60”	690	652	625	792	794	„60”+„60”	1305	1267	1407	1409	
„70”	790	752	725	892	894	„60”+„70”	1405	1367	1507	1509	
„80”	890	852	825	992	994	„60”+„80”	1505	1467	1607	1609	
„90”	990	952	925	1092	1094	„60”+„90”	1605	1567	1707	1709	
„90 plus”	1015	977	950	1117	1119	„70”+„90”	1705	1667	1807	1809	
						„80”+„90”	1805	1767	1907	1909	
						„90”+„90”	1905	1867	2007	2009	

## WYSOKOŚĆ

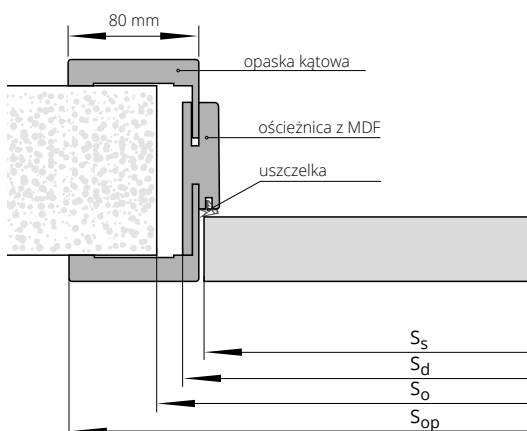
H <sub>o</sub>	H <sub>d</sub>	H <sub>s</sub>	H <sub>op</sub>
2075	2063	2040	2133

Ss - szerokość skrzydła  
Sd - szerokość drzwi po zewnętrznej stronie ościeżnicy  
So - szerokość otworu montażowego  
Sop - wymiar dla ościeżnicy laminowanej i malowanej  
SopF - wymiar dla ościeżnicy fornirowanej

Hs - wysokość skrzydła  
Hd - wysokość drzwi po zewnętrznej stronie ościeżnicy  
Ho - wysokość otworu montażowego  
Hop - wysokość po zewnętrznej stronie opaski



# ościeżnica REGULOWANA SYSTEM DUO

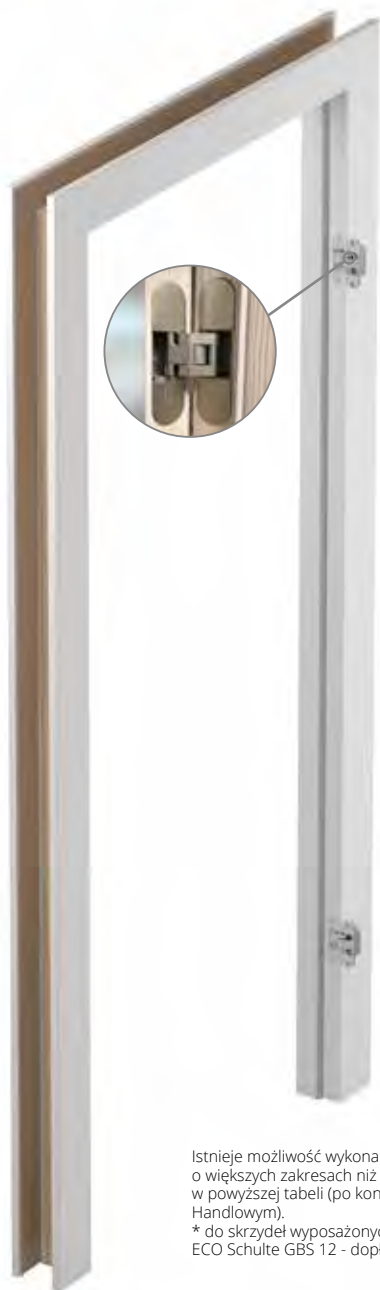

symbol	zakres w mm	HIGH TOP	FORNIROWANE		
		UNI MAT PLUS	GRUPA A	GRUPA B	GRUPA C, D
		LAMISTONE CPL			
		SILKSTONE do laminowanych			
DI1	76-96	977/1201,71	1237/1521,51	1366/1680,18	1413/1737,99
DI2	96-120	977/1201,71	1237/1521,51	1366/1680,18	1413/1737,99
DI3	120-140	1023/1258,29	1301/1600,23	1443/1774,89	1499/1843,77
DI4	140-186	1023/1258,29	1301/1600,23	1443/1774,89	1499/1843,77
DI5	186-206	1081/1329,63	1390/1709,70	1545/1900,35	1604/1972,92
DI6	206-252	1146/1409,58	1390/1709,70	1545/1900,35	1604/1972,92
DI7	252-272	1146/1409,58	1484/1825,32	1648/2027,04	1712/2105,76
DI8	272-318	1206/1483,38	1484/1825,32	1648/2027,04	1712/2105,76
DI9	318-338	1206/1483,38	1564/1923,72	1747/2148,81	1814/2231,22
DI10	338-388	1293/1590,39	1564/1923,72	1747/2148,81	1814/2231,22

## DOPLATY

drzwi dwuskrzydłowe	+50%	CENA (zł)
ościeżnice niższe o 55 mm lub 100 mm	bez dopłaty	netto/brutto
ościeżnice wyższe o 50 mm lub 100 mm	+10%	(VAT 23%)
ościeżnice wyższe o 150 mm lub 200 mm	+20%	
„100”	30/36,90	
„110”	60/73,80	
opaski łączone pod kątem 90°	30/36,90	
elektrozaczep BIRA HARTE XS wąski z wysłizgiem (rewersyjny) XS12R-C 12V DC (w tym blacha zaczepowa SPEC-525 i frezowanie pod elektrozaczep)*	239/293,97	
elektrozaczep BIRA HARTE XS wąski z wysłizgiem (awersyjny) XS12U-C 12V AC/DC (w tym blacha zaczepowa SPEC-525 i frezowanie pod elektrozaczep)*	206/253,38	
elektrozaczep BIRA HARTE XS wąski z wysłizgiem (awersyjny) z wyłącznikiem XS12UW-C 12V AC/DC (w tym blacha zaczepowa SPEC-525 i frezowanie pod elektrozaczep)*	212/260,76	
korona	str. 123	

Istnieje możliwość wykonania ościeżnic o większych zakresach niż maksymalne podane w powyższej tabeli (po konsultacji z Działem Handlowym).

\* do skrzydeł wyposażonych w zamek ECO Schulte GBS 12 - dopłata + 50/61,50

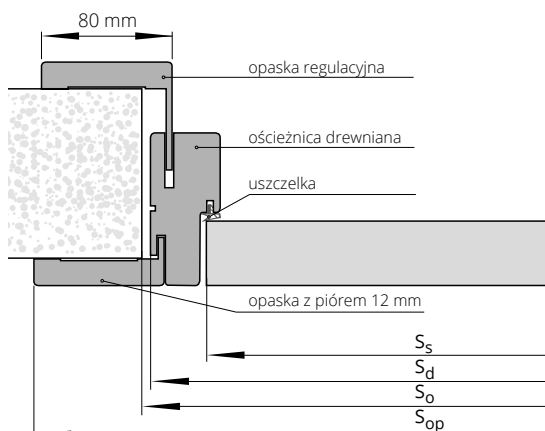

## SZEROKOŚĆ

typ	drzwi jednoskrzydłowe				drzwi dwuskrzydłowe			
	$S_o$	$S_d$	$S_s$	$S_{op}$	typ	$S_o$	$S_d$	$S_{op}$
„60”	713	693	625	836	„60”+„60”	1328	1308	1451
„70”	813	793	725	936	„60”+„70”	1428	1408	1551
„80”	913	893	825	1036	„60”+„80” „70”+„70”	1528	1508	1651
„90”	1013	993	925	1136	„60”+„90” „70”+„80”	1628	1608	1751
„90 plus”	1038	1018	950	1161	„70”+„90” „80”+„80”	1728	1708	1851
					„80”+„90”	1828	1808	1951
					„90”+„90”	1928	1908	2051

## WYSOKOŚĆ

$H_o$	$H_d$	$H_s$	$H_{op}$
2093	2083	2040	2154

$S_s$  – szerokość skrzydła  
 $S_d$  – szerokość drzwi po zewnętrznej stronie ościeżnicy  
 $S_o$  – szerokość otworu montażowego  
 $S_{op}$  – szerokość po zewnętrznej stronie opaski

$H_s$  – wysokość skrzydła  
 $H_d$  – wysokość drzwi po zewnętrznej stronie ościeżnicy  
 $H_o$  – wysokość otworu montażowego  
 $H_{op}$  – wysokość po zewnętrznej stronie opaski





# ościeżnica REGULOWANA VERTIGO



## SPOSÓB ŁĄCZENIA OPASEK Z PANELEM

Ustojenie ościeżnicy pionowe (LAMISTONE: 241, 242; SILKSTONE: 293, 294, 295, 296)  
 Ustojenie poziome (LAMISTONE: 268, 269, SILKSTONE: 254, 255, 298, 299)  
 Ustojenie pionowe (LAMISTONE: 241, 242; SILKSTONE: 293, 294, 295, 296)

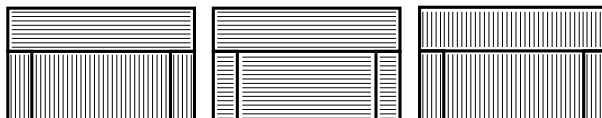

## FORNIROWANE



symbol	zakres w mm	kompletacja (panel/opaska regulacyjna) w mm	UNI MAT PLUS	MALOWANE biały 001*	FORNIROWANE			BLACK 9005
			LAMISTONE CPL		SILKSTONE	GRUPA A	GRUPA B	
ZV1	75-80	75/12	868/1067,64	981/1206,63	1085/1334,55	1206/1483,38	1319/1622,37	1055/1297,65
ZV2	80-85	80/12	868/1067,64	981/1206,63	1085/1334,55	1206/1483,38	1319/1622,37	1055/1297,65
ZV3	85-95	85/16	876/1077,48	986/1212,78	1100/1353,00	1219/1499,37	1325/1629,75	1063/1307,49
ZV4	95-120	95/32	882/1084,86	995/1223,85	1106/1360,38	1235/1519,05	1340/1648,20	1070/1316,10
ZV5	120-140	120/32	898/1104,54	1014/1247,22	1127/1386,21	1256/1544,88	1361/1674,03	1088/1338,24
ZV6	140-160	140/32	912/1121,76	1033/1270,59	1149/1413,27	1270/1562,10	1375/1691,25	1106/1360,38
ZV7	160-180	160/32	926/1138,98	1060/1303,80	1172/1441,56	1298/1596,54	1404/1726,92	1132/1392,36
ZV8	180-200	180/32	940/1156,20	1086/1335,78	1191/1464,93	1319/1622,37	1425/1752,75	1158/1424,34
ZV9	200-220	200/32	971/1194,33	1106/1360,38	1219/1499,37	1355/1666,65	1461/1797,03	1175/1445,25
ZV10	220-240	220/32	984/1210,32	1120/1377,60	1240/1525,20	1370/1685,10	1474/1813,02	1188/1461,24
ZV11	240-260	240/32	999/1228,77	1147/1410,81	1256/1544,88	1389/1708,47	1496/1840,08	1215/1494,45
ZV12	260-280	260/32	1014/1247,22	1165/1432,95	1275/1568,25	1411/1735,53	1517/1865,91	1232/1515,36
ZV13	280-305	280/32	1027/1263,21	1181/1452,63	1298/1596,54	1433/1762,59	1539/1892,97	1247/1533,81

## DOPLATY

ościeżnice niższe o 55 mm lub 100 mm	bez dopłaty
ościeżnice wyższe o 50 mm lub 100 mm	+10%
wzmocnienie pod samozamykacz nawierzchniowy**	50/61,50
elektrozaczep BIRA HARTE XS wąski z wyślizgiem (rewersyjny) XS12R-C 12V DC (w tym blacha zaczepowa SPEC-525 i frezowanie pod elektrozaczep)***	239/293,97
elektrozaczep BIRA HARTE XS wąski z wyślizgiem (awersyjny) XS12U-C 12V AC/DC (w tym blacha zaczepowa SPEC-525 i frezowanie pod elektrozaczep)***	206/253,38
elektrozaczep BIRA HARTE XS wąski z wyślizgiem (awersyjny z wyłącznikiem) XS12UW-C 12V AC/DC (w tym blacha zaczepowa SPEC-525 i frezowanie pod elektrozaczep)***	212/260,76

Istnieje możliwość wykonania ościeżnic w większych zakresach niż maksymalne podane w powyższej tabeli (po konsultacji z Działem Handlowym)

\*ekologiczne farby akrylowe, kolory palet RAL i NCS (oprócz metalicznych) - dopłata wg grup kolorystycznych (str. 10)

\*\*UWAGA! Zalecany wymiar wysokości otworu montażowego powiększony o 16 mm.

\*\*\* do skrzydeł wyposażonych w zamek ECO Schulte GBS 12 - dopłata + 50/61,50, wymiar szerokości otworu montażowego powiększony o 15 mm

## CENA KOMPLETU = CENA OŚCIEŻNICY VERTIGO + CENA PANELU VERTIGO

PANEL VERTIGO 1 kpl. (2 szt.)

Panele górne VERTIGO mają promień R3 na krawędziach pionowych w wersji LAMISTONE SILKSTONE, UNI MAT PLUS oraz malowanej. Nie dotyczy wersji fornirowanej.

wysokość paneli	UNI MAT PLUS	MALOWANE biały 001*	FORNIROWANE			BLACK 9005
	LAMISTONE CPL		SILKSTONE	GRUPA A	GRUPA B	
100 mm	180/221,40	282/346,86	282/346,86	297/365,31	323/397,29	423/520,29
200 mm	202/248,46	323/397,29	323/397,29	339/416,97	371/456,33	459/564,57
300 mm	234/287,82	362/445,26	371/456,33	404/496,92	435/535,05	498/612,54
400 mm	267/328,41	411/505,53	411/505,53	444/546,12	483/594,09	544/669,12
500 mm	297/365,31	451/554,73	444/546,12	483/594,09	523/643,29	582/715,86
600 mm	330/405,90	500/615,00	491/603,93	533/655,59	580/713,40	629/773,67
700 mm	371/456,33	580/713,40	580/713,40	629/773,67	684/841,32	706/868,38
800 mm	404/496,92	611/751,53	611/751,53	668/821,64	725/891,75	735/904,05
900 mm	420/516,60	662/814,26	644/792,12	700/861,00	773/950,79	781/960,63
1000 mm	451/554,73	700/861,00	684/841,32	740/910,20	805/990,15	820/1008,60

Ss - szerokość skrzydła

Sd - szerokość drzwi po zewnętrznej stronie ościeżnicy

So - szerokość otworu montażowego

Sop - wymiar ościeżnicy od strony zawiasowej

SopL - wymiar ościeżnicy od strony regulacyjnej dla ościeżnicy laminowanej i malowanej

SopF - wymiar ościeżnicy od strony regulacyjnej dla ościeżnicy fornirowanej

Hs - wysokość skrzydła

Hd - wysokość drzwi po zewnętrznej stronie ościeżnicy

Ho - wysokość otworu montażowego

Hop - wysokość po zewnętrznej stronie opaski

## SZEROKOŚĆ

drzwi jednoskrzydłowe						
typ	So	Sd	Ss	Sop	SopL	SopF
„60”	690	652	625	793	793	795
„70”	790	752	725	893	893	895
„80”	890	852	825	993	993	995
„90”	990	952	925	1093	1093	1095
„90 plus”	1015	977	950	1117	1118	1120

## WYSOKOŚĆ

Ho	Hd	Hop
2082	2070	2353

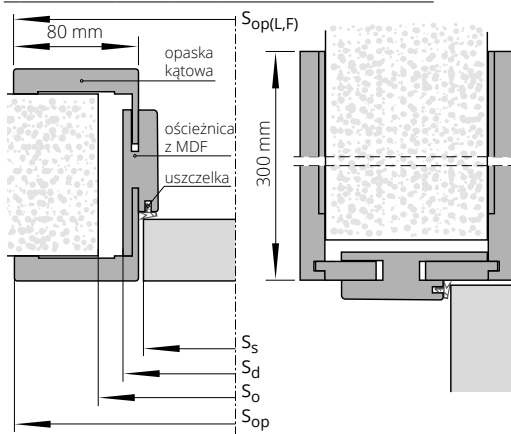



Szczegółowe informacje dot. produktu

# ościeżnica REGULOWANA SYSTEM REVES



symbol	zakres w mm	ECO TOP	do laminowanych		MALOWANE biały 001 (RAL 9003)	FORNIROWANE			BLACK
			UNI MAT PLUS	HIGH TOP		GRUPA A	GRUPA B	GRUPA C, D	
ZW1	75-95	1264/1554,72	1355/1666,65	1404/1726,92	1433/1762,59	1612/1982,76	1802/2216,46	1755/2158,65	
ZW2	95-115	1273/1565,79	1364/1677,72	1416/1741,68	1445/1777,35	1625/1998,75	1814/2231,22	1769/2175,87	
ZW3	115-135	1285/1580,55	1378/1694,94	1432/1761,36	1460/1795,80	1642/2019,66	1831/2252,13	1788/2199,24	
ZW4	135-155	1294/1591,62	1388/1707,24	1445/1777,35	1473/1811,79	1655/2035,65	1846/2270,58	1806/2221,38	
ZW5	155-175	1304/1603,92	1400/1722,00	1458/1793,34	1488/1830,24	1670/2054,10	1862/2290,26	1822/2241,06	
ZW6	175-195	1314/1616,22	1412/1736,76	1472/1810,56	1502/1847,46	1686/2073,78	1878/2309,94	1840/2263,20	
ZW7	195-215	1341/1649,43	1439/1769,97	1501/1846,23	1533/1885,59	1715/2109,45	1910/2349,30	1875/2306,25	
ZW8	215-235	1351/1661,73	1449/1782,27	1515/1863,45	1545/1900,35	1730/2127,90	1924/2366,52	1892/2327,16	
ZW9	235-255	1362/1675,26	1463/1799,49	1529/1880,67	1561/1920,03	1747/2148,81	1941/2387,43	1911/2350,53	
ZW10	255-275	1371/1686,33	1474/1813,02	1544/1899,12	1576/1938,48	1760/2164,80	1956/2405,88	1929/2372,67	
ZW11	275-295	1383/1701,09	1487/1829,01	1558/1916,34	1600/1968,00	1776/2184,48	1973/2426,79	1946/2393,58	

## DOPLATY

ościeżnica wyższa o 100 mm	+10%
trzeci zawias TE	190/233,70
zmiana koloru zawiasu chrom mat na kolor czarny (RAL 9005) lub biały RAL (9016)	95/116,85

\* Kolory palety RAL, NSC (oprócz metalicznych) - dopłata według tabeli kolorystycznej

typ	Sd	SopA	SopB	Ss	So
„60”	676	766	816	625	705
„70”	776	866	916	725	805
„80”	876	966	1016	825	905
„90”	976	1066	1116	925	1005
„90 plus”	1001	1091	1141	950	1030
„100”	1076	1166	1216	1025	1105

typ	Hd	HopA	HopB	Hs	Ho
standard	2088	2133	2158	2053	2105
+50	2138	2183	2208	2103	2155
+100	2188	2233	2258	2153	2205
-55	2033	2078	2103	1998	2050
-100	1988	2033	2058	1953	2005

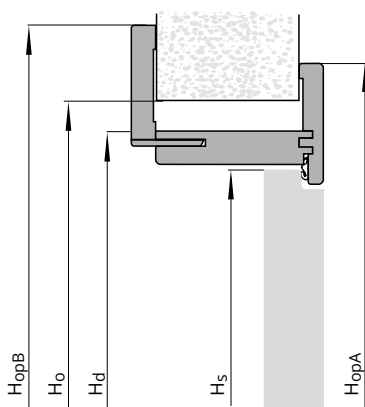
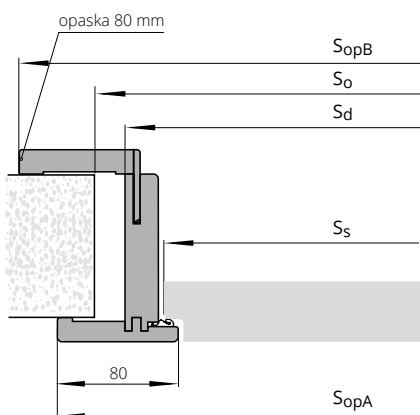

Ss - szerokość skrzydła  
 Sd - szerokość drzwi po zewnętrznej stronie ościeżnicy  
 So - szerokość otworu montażowego  
 SopA - szerokość po zewnętrznej stronie opaski od strony zawiasowej  
 SopB - szerokość po zewnętrznej stronie opaski od strony regulacyjnej  
 Hs - wysokość skrzydła  
 Hd - wysokość drzwi po zewnętrznej stronie ościeżnicy  
 Ho - wysokość otworu montażowego  
 HopA - wysokość po zewnętrznej stronie opaski od strony zawiasowej  
 HopB - wysokość po zewnętrznej stronie opaski od strony regulacyjnej

# KATALOG OŚCIEŻNIC METALOWYCH

DOSTĘPNY W OSOBNEJ PUBLIKACJI



Szczegółowe informacje dot. produktu



## SYSTEM REGULACJI z MDF do OŚCIEŻNICY METALOWEJ STAŁEJ

Dedykowany do:  
Ościeżnicy bezprzylgowej metalowej FD93  
Ościeżnicy przylgowej metalowej FD12  
Ościeżnicy stałej metalowej do drzwi RC3, RC3 INVEST  
Ościeżnicy stałej metalowej do drzwi CERBER PLUS, CERBER PLUS RC2

### KOLORYSTYKA

Ościeżnica stała metalowa FD12, FD93, RC3, Cerber Plus: malowana proszkowo w kolorach RAL  
Regulacja z MDF: ECO TOP, HIGH TOP, LAMISTONE, SILKSTONE, FORNIROWANE GRUPA A, B, C.

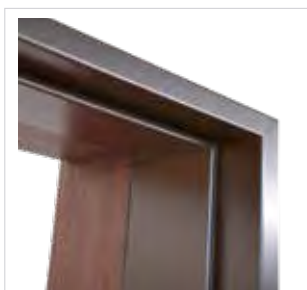

drzwi jednoskrzydłowe	symbol	zakres w mm (*)	do laminowanych		FORNIROWANE		
			ECO TOP	SILKSTONE	GRUPA A	GRUPA B	GRUPA C, D
			HIGH TOP				
			LAMISTONE CPL				
MA1	MB1	175-195	275/338,25	413/507,99	576/708,48	663/815,49	697/857,31
MA2	MB2	195-215	275/338,25	413/507,99	576/708,48	663/815,49	697/857,31
MA3	MB3	215-235	275/338,25	461/567,03	643/790,89	736/905,28	773/950,79
MA4	MB4	235-255	297/365,31	461/567,03	643/790,89	736/905,28	773/950,79
MA5	MB5	255-275	297/365,31	461/567,03	643/790,89	736/905,28	773/950,79
MA6	MB6	275-295	335/412,05	508/624,84	701/862,23	805/990,15	845/1039,35
MA7	MB7	295-315	335/412,05	508/624,84	701/862,23	805/990,15	845/1039,35
MA8	MB8	315-335	335/412,05	508/624,84	701/862,23	805/990,15	845/1039,35
MA9	MB9	335-355	385/473,55	572/703,56	789/970,47	910/1119,30	956/1175,88
MA10	MB10	355-375	385/473,55	572/703,56	789/970,47	910/1119,30	956/1175,88
MA11	MB11	375-395	385/473,55	572/703,56	789/970,47	910/1119,30	956/1175,88
MA12	MB12	395-415	385/473,55	572/703,56	789/970,47	910/1119,30	956/1175,88

**DOPLATY** drzwi dwuskrzydłowe **+50%**

CENA (zł) netto/brutto (VAT 23%)

(\*) w zakresie regulacji zawiera się grubość ościeżnicy FD12, CERBER PLUS, RC3, FD93  
MA: regulacje do FD12, CERBER PLUS, RC3  
MB: regulacje do FD93

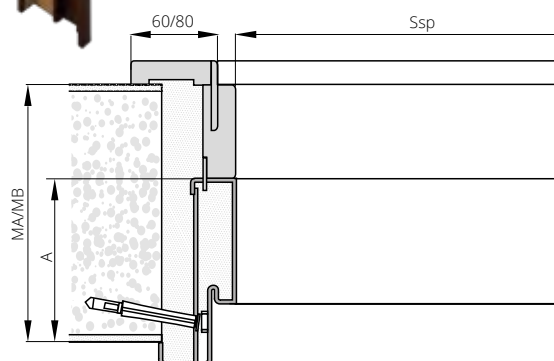

### SZEROKOŚĆ (Ssp)

typ	drzwi jednoskrzydłowe			
	FD12	CERBER PLUS	RC3 RC3 INVEST	FD93
„60”	601	-	-	605
„70”	701	-	701	705
„80”	801	801	801	805
„90”	901	901	901	905
„90 plus”	-	911	921	-
„100”	1001	1001	1001	1005
„110”	1101	-	-	1105
„120”	1201	-	-	1205
WYSOKOŚĆ (Hsp)	2020	2020	2020	2040
A	109	109	112	109

Ssp – szerokość panela w świetle

Hsp – wysokość panela w świetle

# TUNELE / ZABUDOWA MURU

## OŚCIEŻNICA TUNELOWA VERTIGO

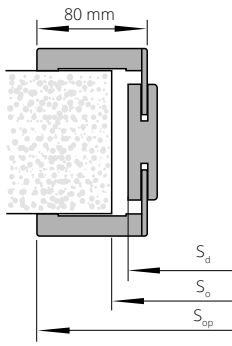

### SZEROKOŚĆ

typ	S <sub>d</sub>	S <sub>o</sub>	S <sub>op</sub>
„60”	656	680	793
„70”	756	780	893
„80”	856	880	993
„90”	956	980	1093

### WYSOKOŚĆ

H <sub>d</sub>	H <sub>o</sub>
2071	2085

Stopień regulacji	Zakres w mm	Kompletacja elementów Elementy pionowe	MALOWANE biały 001*	UNI MAT PLUS LAMISTONE	FORNIROWANE			BLACK
			SILKSTONE	GRUPA A	GRUPA B	GRUPA C, D		
VT1	76-96	Panel 76 mm, opaska z piórem 32 mm	866/1065,18	743/913,89	962/1183,26	1081/1329,63	1193/1467,39	942/1158,66
VT2	96-116	Panel 76 mm, opaska z piórem 32 mm	866/1065,18	743/913,89	968/1190,64	1088/1338,24	1193/1467,39	942/1158,66
VT3	116-142	Panel 76 mm, opaska z piórem 52 mm	872/1072,56	749/921,27	977/1201,71	1095/1346,85	1199/1474,77	949/1167,27
VT4	142-182	Panel 142 mm, opaska z piórem 32 mm	879/1081,17	756/929,88	983/1209,09	1108/1362,84	1215/1494,45	954/1173,42
VT5	182-208	Panel 142 mm, opaska z piórem 52 mm	898/1104,54	770/947,10	1004/1234,92	1130/1389,90	1236/1520,28	973/1196,79
VT6	208-248	Panel 208 mm, opaska z piórem 32 mm	918/1129,14	786/966,78	1025/1260,75	1143/1405,89	1249/1536,27	992/1220,16
VT7	248-274	Panel 208 mm, opaska z piórem 52 mm	944/1161,12	800/984,00	1048/1289,04	1172/1441,56	1276/1569,48	1017/1250,91
VT8	274-314	Panel 274 mm, opaska z piórem 32 mm	970/1193,10	815/1002,45	1067/1312,41	1193/1467,39	1300/1599,00	1041/1280,43
VT9	314-354	Panel 274 mm, opaska z piórem 52 mm	989/1216,47	843/1036,89	1095/1346,85	1229/1511,67	1333/1639,59	1060/1303,80

Cena netto - część zasadnicza zabudowy tunelowej

\* dot. opasek o szerokości 80 mm

TUNEL WYKOŃCZENIOWY DO ZABUDOWY MURU:  
ZN (zabudowa przy systemie przesuwym naściennym)  
i ZT (zabudowa otworu bez stosowania drzwi)

Stopień regulacji		Zakres w mm	Kompletacja elementów Wymiary standardowe	ECO TOP	UNI MAT PLUS	MALOWANE biały 001*	HIGH TOP	FORNIROWANE		
System naścienny	System tunelowy						LAMISTONE CPL	GRUPA A	GRUPA B	GRUPA C, D
							SILKSTONE			
							do laminowanych			
ZN 1	ZT 1	76-116	Panel 76 mm, opaska z piórem 32 mm	501/616,23	543/667,89	673/827,79	488/600,24	711/874,53	822/1011,06	864/1062,72
ZN 2	ZT 2	116-142	Panel 76 mm, opaska z piórem 52 mm	532/654,36	546/671,58	713/876,99	518/637,14	755/928,65	872/1072,56	915/1125,45
ZN 3	ZT 3	142-182	Panel 142 mm, opaska z piórem 32 mm	568/698,64	606/745,38	763/938,49	552/678,96	809/995,07	931/1145,13	978/1202,94
ZN 4	ZT 4	182-208	Panel 142 mm, opaska z piórem 52 mm	586/720,78	623/766,29	784/964,32	569/699,87	835/1027,05	961/1182,03	1007/1238,61
ZN 5	ZT 5	208-248	Panel 208 mm, opaska z piórem 32 mm	626/769,98	662/814,26	840/1033,20	608/747,84	894/1099,62	1032/1269,36	1084/1333,32
ZN 6	ZT 6	248-274	Panel 208 mm, opaska z piórem 52 mm	647/795,81	682/838,86	872/1072,56	630/774,90	922/1134,06	1059/1302,57	1115/1371,45
ZN 7	ZT 7	274-314	Panel 274 mm, opaska z piórem 32 mm	706/868,38	738/907,74	946/1163,58	687/845,01	1008/1239,84	1166/1434,18	1224/1505,52
ZN 8	ZT 8	314-354	Panel 274 mm, opaska z piórem 52 mm	798/981,54	826/1015,98	1072/1318,56	776/954,48	1141/1403,43	1323/1627,29	1386/1704,78

## DOPLATY

niestandardowa wysokość tuneli (do 2300 mm)	+30%
tunele dwuskrzydłowe wymiar „100”+„100”	+50%
tunele dwuskrzydłowe wymiar „110”+„110”	+70%
ościeżnica tunelowa system DUO	+30%
„100”; „110”	+20%
Opaski łączone pod kątem 90° (dot. opasek o grubości 80 mm)	50/61,50

TABELA DOPLAT do ościeżnic RAL, NCS wg grup kolorystycznych	GRUPA I	GRUPA II	GRUPA III	GRUPA IV	GRUPA V
	+20%	+30%	+40%	+60%	+75%

\* dot. opasek o szerokości 80 mm  
ekologiczne farby akrylowe, kolory palet RAL i NCS (oprócz metalicznych) - dopłata wg grup kolorystycznych (str. 10)

CENA (zł)  
netto/brutto  
(VAT 23%)

OŚCIEŻNICA TUNELOWA ZN, ZN SYSTEM DUO (nie dotyczy DIN DUO)  
(zabudowa muru przy systemie przesuwym naściennym)  
OŚCIEŻNICA TUNELOWA ZT SYSTEM DIN  
(zabudowa muru bez zastosowania drzwi przy ościeżnicach DIN)

### SZEROKOŚĆ

drzwi jednoskrzydłowe					drzwi dwuskrzydłowe				
typ	S <sub>d</sub>	S <sub>o</sub>	S <sub>op</sub>	S <sub>op</sub> *	typ	S <sub>d</sub>	S <sub>o</sub>	S <sub>op</sub>	S <sub>op</sub> *
„60”	649	670	746	786	„60”+„60”	1282	1305	1379	1419
„70”	749	770	846	886	„70”+„70”	1482	1505	1579	1619
„80”	849	870	946	986	„80”+„80”	1682	1705	1779	1819
„90”	949	970	1046	1086	„90”+„90”	1882	1905	1979	2019
„100”	1049	1070	1146	1186	„100”+„100”	2082	2105	2179	2219

### WYSOKOŚĆ

H <sub>d</sub>	H <sub>o</sub>	H <sub>op</sub>	H <sub>op</sub> *
2044	2055	2093	2113

\* SYSTEM DUO (nie dotyczy DIN DUO)

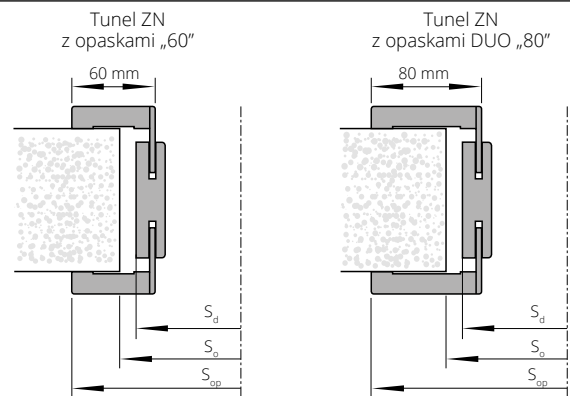

Opaski o szerokości 60 mm nie występują w wersji malowanej

S<sub>d</sub> - szerokość drzwi po zewnętrznej stronie ościeżnicy  
S<sub>o</sub> - szerokość otworu montażowego  
S<sub>op</sub> - szerokość po zewnętrznej stronie opaski

H<sub>d</sub> - wysokość drzwi po zewnętrznej stronie ościeżnicy  
H<sub>o</sub> - wysokość otworu montażowego  
H<sub>op</sub> - wysokość po zewnętrznej stronie opaski

OŚCIEŻNICA TUNELOWA ZT SYSTEM POL-SKONE (nie dotyczy ZT DIN)  
(zabudowa muru bez stosowania drzwi)

SZEROKOŚĆ

drzwi jednoskrzydłowe				drzwi dwuskrzydłowe			
typ	S <sub>d</sub>	S <sub>o</sub>	S <sub>op</sub>	typ	S <sub>d</sub>	S <sub>o</sub>	S <sub>op</sub>
„60”	700	720	797	„60”+„60”	1334	1360	1431
„70”	800	820	897	„60”+„70”	1434	1460	1531
„80”	900	920	997	„60”+„80”, „70”+„70”	1534	1560	1631
„90”	1000	1020	1097	„60”+„90”, „70”+„80”	1634	1660	1731
„100”	1100	1120	1197	„70”+„90”, „80”+„80”	1734	1760	1831
				„80”+„90”	1834	1860	1931
				„90”+„90”	1934	1960	2031
				„100”+„100”	2134	2160	2231

WYSOKOŚĆ

H <sub>d</sub>	H <sub>o</sub>	H <sub>op</sub>
2069	2080	2118

Dostępne tylko w kolorystyce fornirów naturalnych

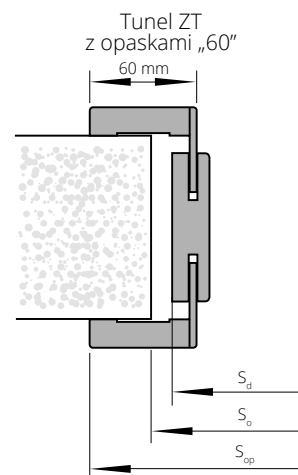

Opaski o szerokości 60 mm nie występują w wersji malowanej

OŚCIEŻNICA TUNELOWA ZT SYSTEM DIN DUO  
(zabudowa muru bez stosowania drzwi)

SZEROKOŚĆ

drzwi jednoskrzydłowe				drzwi dwuskrzydłowe			
typ	S <sub>o</sub>	S <sub>d</sub>	S <sub>op</sub>	typ	S <sub>o</sub>	S <sub>d</sub>	S <sub>op</sub>
„60”	675	655	792	„60”+„60”	1290	1270	1407
„70”	775	755	892	„60”+„70”	1390	1370	1507
„80”	875	855	992	„60”+„80”, „70”+„70”	1490	1470	1607
„90”	975	955	1092	„60”+„90”, „70”+„80”	1590	1570	1707
				„70”+„90”, „80”+„80”	1690	1670	1807
				„80”+„90”	1790	1770	1907
				„90”+„90”	1890	1870	2007

WYSOKOŚĆ

H <sub>o</sub>	H <sub>d</sub>	H <sub>op</sub>
2075	2065	2133

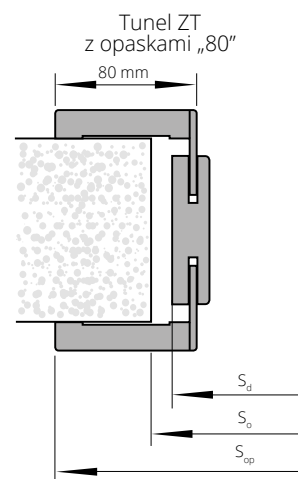

Tunel ZY do drzwi SYSTEM DUO  
(zabudowa muru bez stosowania drzwi)

SZEROKOŚĆ

drzwi jednoskrzydłowe				drzwi dwuskrzydłowe			
typ	S <sub>d</sub>	S <sub>o</sub>	S <sub>op</sub>	typ	S <sub>d</sub>	S <sub>o</sub>	S <sub>op</sub>
„60”	699	720	836	„60”+„60”	1326	1350	1463
„70”	799	820	936	„60”+„70”	1426	1450	1563
„80”	899	920	1036	„70”+„70”	1526	1550	1663
„90”	999	1020	1136	„70”+„80”	1626	1650	1763
				„80”+„80”	1726	1750	1863
				„80”+„90”	1826	1850	1963
				„90”+„90”	1926	1950	2063

WYSOKOŚĆ

H <sub>d</sub>	H <sub>o</sub>	H <sub>op</sub>
2085	2095	2154

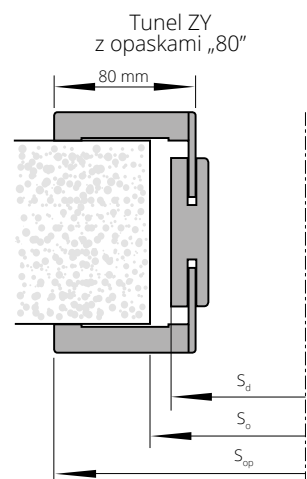

S<sub>d</sub> – szerokość drzwi po zewnętrznej stronie ościeżnicy  
S<sub>o</sub> – szerokość otworu montażowego  
S<sub>op</sub> – szerokość po zewnętrznej stronie opaski

H<sub>d</sub> – wysokość drzwi po zewnętrznej stronie ościeżnicy  
H<sub>o</sub> – wysokość otworu montażowego  
H<sub>op</sub> – wysokość po zewnętrznej stronie opaski



# NAŚWIETLA DO OŚCIEŻNICY DIN/DIN DUO

SYSTEM PRZYLGOWY

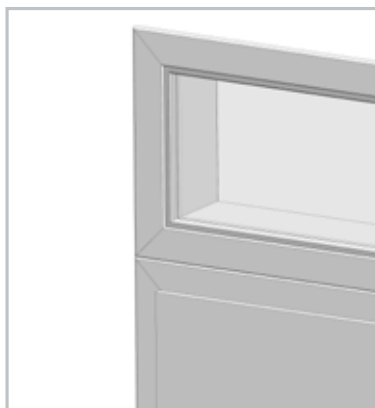

NAŚWIETLA na profilu ościeżnicy DIN (cena za 1 m.b. naświetla liczony po zewnętrznym obwodzie naświetla)		MALOWANE biały 001*	ECO TOP	UNI MAT PLUS	do laminowanych		FORNIROWANE		
					HIGH TOP	LAMISTONE CPL	GRUPA A	GRUPA B	GRUPA C, D
NP1A	75-85	247/303,81	165/202,95	181/222,63	197/242,31	205/252,15	232/285,36	243/298,89	
NP1B	85-95	247/303,81	165/202,95	181/222,63	197/242,31	205/252,15	232/285,36	243/298,89	
NP2	95-120	267/328,41	174/214,02	189/232,47	206/253,38	212/260,76	248/305,04	259/318,57	
NP3	120-140	283/348,09	187/230,01	202/248,46	226/277,98	232/285,36	266/327,18	278/341,94	
NP4	140-160	296/364,08	194/238,62	209/257,07	237/291,51	246/302,58	284/349,32	299/367,77	
NP5	160-180	308/378,84	203/249,69	217/266,91	252/309,96	264/324,72	302/371,46	318/391,14	
NP6	180-200	334/410,82	221/271,83	235/289,05	267/328,41	273/335,79	315/387,45	332/408,36	
NP7	200-220	346/425,58	227/279,21	241/296,43	280/344,40	290/356,70	333/409,59	353/434,19	
NP8	220-240	363/446,49	242/297,66	256/314,88	291/357,93	302/371,46	349/429,27	365/448,95	
NP9	240-260	380/467,40	250/307,50	263/323,49	308/378,84	317/389,91	368/452,64	388/477,24	
NP10	260-280	401/493,23	266/327,18	278/341,94	321/394,83	333/409,59	382/469,86	402/494,46	
NP11	280-300	416/511,68	274/337,02	287/353,01	337/414,51	347/426,81	397/488,31	418/514,14	

cena naświetla = cena 1m.b. x 2(A+B) + cena 1m<sup>2</sup> szkła x A x B  
opcjonalnie zastosowanie opasek 80 mm

Maksymalny wymiar naświetli i doświetli wynosi:  
- naświetla SxH = 2190x700 mm  
- doświetla SxH = 1000x2093 mm

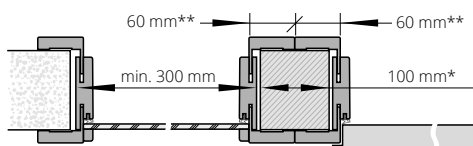
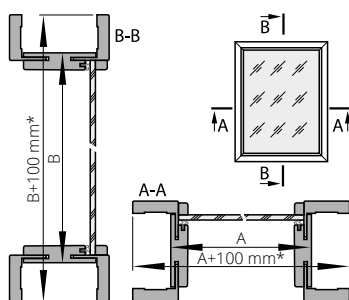

\*W przypadku zastosowania opasek 80 mm - 140 mm

\*\*W przypadku zastosowania opasek 80 mm - 80 mm

SYSTEM BEZPRZYLGOWY



NAŚWIETLA na profilu ościeżnicy DIN DUO (cena za 1 m.b. naświetla liczony po zewnętrznym obwodzie naświetla)		MALOWANE biały 001*	ECO TOP	UNI MAT PLUS	do laminowanych		FORNIROWANE		
					HIGH TOP	LAMISTONE CPL	GRUPA A	GRUPA B	GRUPA C, D
ND1	75-80	247/303,81	164/201,72	180/221,40	197/242,31	210/258,30	242/297,66	255/313,65	
ND2	80-85	247/303,81	164/201,72	180/221,40	197/242,31	210/258,30	242/297,66	255/313,65	
ND3	85-95	259/318,57	172/211,56	186/228,78	203/249,69	217/266,91	248/305,04	262/322,26	
ND4	95-120	268/329,64	176/216,48	190/233,70	207/254,61	223/274,29	256/314,88	269/330,87	
ND5	120-140	283/348,09	186/228,78	201/247,23	226/277,98	242/297,66	274/337,02	289/355,47	
ND6	140-160	296/364,08	196/241,08	209/257,07	237/291,51	255/313,65	297/365,31	312/383,76	
ND7	160-180	311/382,53	204/250,92	218/268,14	255/313,65	273/335,79	313/384,99	330/405,90	
ND8	180-200	336/413,28	222/273,06	235/289,05	266/327,18	285/350,55	329/404,67	347/426,81	
ND9	200-220	345/424,35	228/280,44	241/296,43	281/345,63	303/372,69	348/428,04	364/447,72	
ND10	220-240	368/452,64	241/296,43	255/313,65	294/361,62	313/384,99	363/446,49	382/469,86	
ND11	240-260	382/469,86	251/308,73	263/323,49	309/380,07	331/407,13	382/469,86	403/495,69	
ND12	260-280	399/490,77	263/323,49	275/338,25	321/394,83	346/425,58	397/488,31	430/528,90	
ND13	280-300	418/514,14	276/339,48	288/354,24	335/412,05	360/442,80	410/504,30	434/533,82	

cena naświetla = cena 1m.b. x 2(A+B) + cena 1m<sup>2</sup> szkła x A x B

Maksymalny wymiar naświetli i doświetli wynosi:  
- naświetla SxH = 2207x700 mm  
- doświetla SxH = 1000x2133 mm

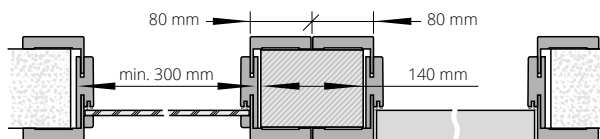
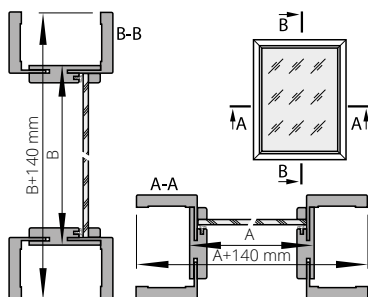

DO NAŚWIETLA NALEŻY STOSOWAĆ N/W SZYBY:	cena za 1 m <sup>2</sup>
A. szyba bezpieczna biały mat 3.3.1, grubość 6,4 mm	307/377,61
B. szyba bezpieczna przezierna 3.3.1, grubość 6,4 mm	210/258,30
C. szyba hartowana biały mat, grubość 6 mm	206/253,38
D. szyba hartowana przezierna, grubość 6 mm	166/204,18

**Brak możliwości wykonania opasek naświetli DIN/DIN DUO pod kątem 90°.**

Sugerowany sposób połączenia naświetli na profilu ościeżnicy DIN/DIN DUO przy użyciu klocków montażowych

\*ekologiczne farby akrylowe, kolory palet RAL i NCS (oprócz metalicznych) - dopłata wg grup kolorystycznych (str. 10)



# NAŚWIETLA DO OŚCIEŻNICY STAŁEJ

**NAŚWIETLA na profilu ościeżnicy stałej POL-SKONE (sys. przylgowy) stałej DUO (sys. bezprzylgowy)**  
(cena za 1 m.b. naświetla liczony po zewnętrznym obwodzie naświetla)

MALOWANE biały 001*	do laminowanych	FORNIROWANE		
	HIGH TOP	GRUPA A	GRUPA B	GRUPA C, D
	UNI MAT PLUS			
	LAMISTONE CPL			
SILKSTONE				

stała 92 mm	281/345,63	230/282,90	251/308,73	292/359,16	304/373,92
-------------	------------	------------	------------	------------	------------

cena naświetla = cena 1m.b. x 2(A+B)+ cena 1m<sup>2</sup> szkła x A x B

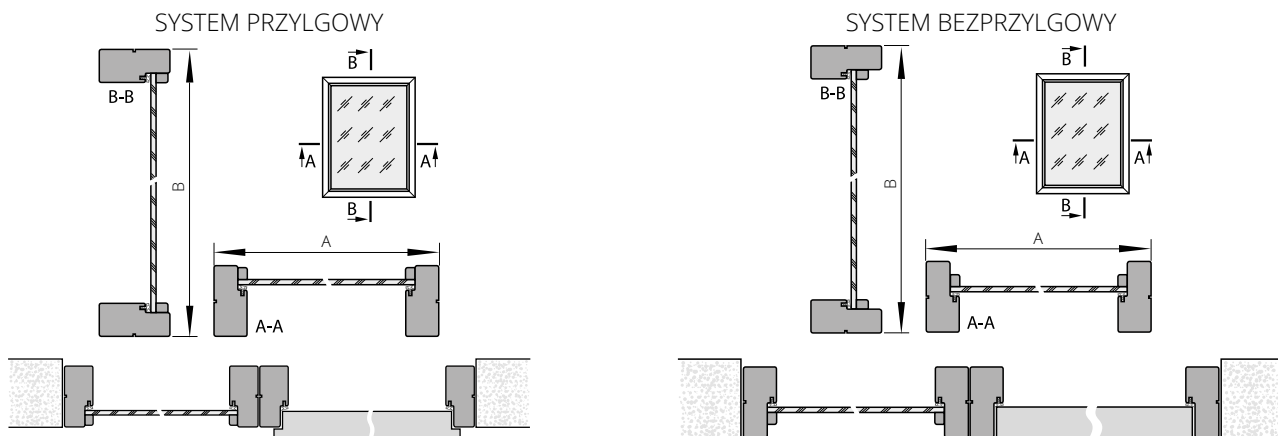

Sugerowany sposób połączenia naświetla na profilu ościeżnicy stałej/stałej DUO

\*ekologiczne farby akrylowe, kolory palet RAL i NCS (oprócz metalicznych) - dopłata wg grup kolorystycznych (str. 10)

## DOSTAWKI DO DRZWI WEWNĘTRZNYCH SEMPRE

Dostawki dotyczą modeli: SEMPRE, SEMPRE LUX (dot. wzoru W02, W03)

**CENA SKRZYDŁA Z DOSTAWKĄ = 2 x CENA SKRZYDŁA**

SZEROKOŚĆ (system przylgowy)			SZEROKOŚĆ (system bezprzylgowy)		
typ	Ss z przylgą	Sds	typ	Ss	Sds
„40”+ „70”		431	„40”+ „70”		412
„50”+ „70”	744	531	„50”+ „70”	725	512
„60”+ „70”		631	„60”+ „70”		612
„40”+ „80”		431	„40”+ „80”		412
„50”+ „80”	844	531	„50”+ „80”	825	512
„60”+ „80”		631	„60”+ „80”		612
„40”+ „90”		431	„40”+ „90”		412
„50”+ „90”	944	531	„50”+ „90”	925	512
„60”+ „90”		631	„60”+ „90”		612

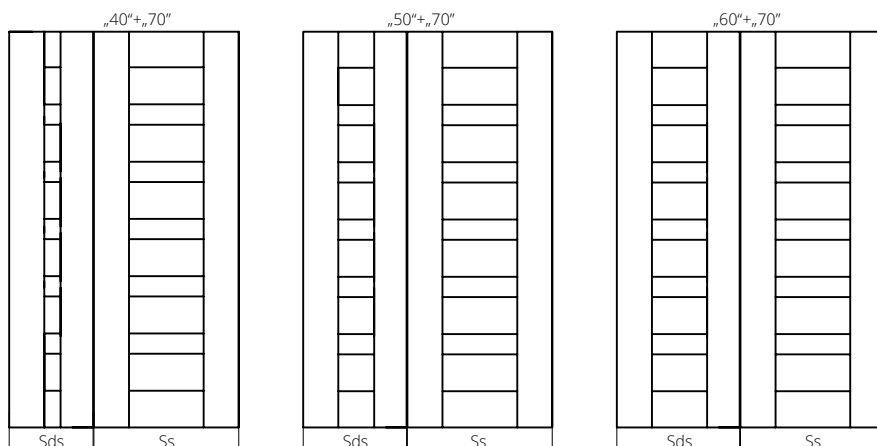

# LISTWY

ECO TOP	do laminowanych	MALOWANE biały 001*	FORNIROWANE		
	UNI MAT PLUS		GRUPA A	GRUPA B	GRUPA C, D
	HIGH TOP				
	LAMISTONE CPL				
SILKSTONE					

	LISTWA OWALNA LC1	symbol	LC1F	LC1F	LC1F	LC10	LC10	LC10
	do jednoskrzydłowych		43/52,89	42/51,66	54/66,42	74/91,02	112/137,76	118/145,14
	do dwuskrzydłowych		57/70,11	57/70,11	75/92,25	110/135,30	156/191,88	163/200,49

	LISTWA MASKUJĄCA LD6	symbol	LD6F	LD6F	LD6F	LD60	LD60	LD60
	do jednoskrzydłowych		74/91,02	74/91,02	-	102/125,46	144/177,12	152/186,96
	do dwuskrzydłowych		87/107,01	87/107,01	-	171/210,33	246/302,58	258/317,34

	LISTWA MASKUJĄCA LD10	symbol	LD10F	LD10F	LD10F	LD100	LD100	LD100
	do jednoskrzydłowych		87/107,01	86/105,78	115/141,45	129/158,67	191/234,93	200/246,00
	do dwuskrzydłowych		109/134,07	109/134,07	146/179,58	223/274,29	320/393,60	338/415,74

\* ekologiczne farby akrylowe, kolory palet RAL i NCS (oprócz metalicznych) - dopłata wg grup kolorystycznych (str. 10)

Listwy w kolorach czarny 244, biały 258, dąb polski 276, merbau Royal 295 o wysokości 80 mm dostępne ze stanów magazynowych

## PROPOZYCJE POŁĄCZENIA LISTEW

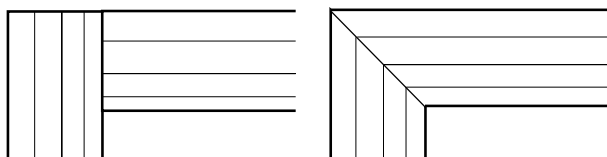

LD10  
komplet do drzwi jednoskrzydłowych: 2 listwy dł. 2200 mm + 1 listwa dł. 1150 mm;  
komplet do drzwi dwuskrzydłowych: 3 listwy dł. 2200 mm;

LC1, LD6  
komplet do drzwi jednoskrzydłowych: 2 listwy dł. 2150 mm + 1 listwa dł. 1150 mm;  
komplet do drzwi dwuskrzydłowych: 3 listwy dł. 2150 mm

# LISTWY PRZYPODŁOGOWE



 Listwa przypodłogowa wykonana z płyty wilgocioodpornej

LISTWA	MALOWANE RAL 9003	UNI MAT PLUS	FORNIROWANE		
		LAMISTONE	GRUPA A	GRUPA B	GRUPA C, D
		SILKSTONE			
cena za 1 m.b. listwy					
szerokość 80 mm	33/40,59	20/24,60	28/34,44	29/35,67	30/36,90
szerokość 100 mm	34/41,82	23/28,29	29/35,67	30/36,90	32/39,36

Listwy przypodłogowe wykonywane w elementach o długości 2,6 m.  
Minimalna ilość zamówienia jednego koloru to 5 elementów (1 opakowanie).

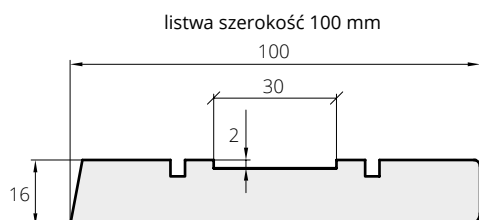
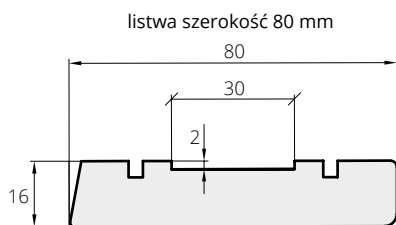

listwa przypodłogowa, szerokość 80 mm, kolor biały RAL 9003

# BULAJE



rozmiar	S <sub>0</sub>	cena	kolor
bulaj 1 (Ø 240 mm, gr. 18, 40 mm)	135 mm	<b>250</b> /307,50	stal nierdzewna (mat) szkło - lakomat
bulaj 2 (Ø 320 mm, gr. 18, 40 mm)	215 mm	<b>300</b> /369,00	
bulaj 3 (Ø 350 mm, gr. 18, 40 mm)	235 mm	<b>350</b> /430,50	
bulaj 4 (Ø 400 mm, gr. 18, 40 mm)	280 mm	<b>400</b> /492,00	

rozmiar	S <sub>0</sub>	cena	kolor
bulaj 2 (Ø 300 mm, gr. 35-45 mm)	225 mm	<b>575</b> /707,25	stal nierdzewna (mat) szkło - lakomat
bulaj 3 (Ø 350 mm, gr. 35-45 mm)	265 mm	<b>736</b> /905,28	
bulaj 4 (Ø 400 mm, gr. 35-45 mm)	295 mm	<b>989</b> /1216,47	

rozmiar	S <sub>0</sub>	cena	kolor
bulaj 2 (Ø 300 mm, gr. 35-45 mm)	225 mm	<b>667</b> /820,41	stal nierdzewna (mat) szkło - lakomat
bulaj 3 (Ø 350 mm, gr. 35-45 mm)	265 mm	<b>828</b> /1018,44	
bulaj 4 (Ø 400 mm, gr. 35-45 mm)	295 mm	<b>1058</b> /1301,34	

MODELE DRZWI	BULAJE TYLKO W WERSJACH PEŁNYCH	UWAGI
DECO, HAPTIC	BMD, BMJ, BMN	
DECO LUX	BMD, BMJ, BMN	
ETIUDA wzór B0	BMD, BMJ, BMN	
ETIUDA LUX wzór B0	BMD, BMJ, BMN	
IMPULS	(BMD, BMJ, BMN) <sup>1</sup>	1) tylko w wersji 01
INTERSOLID II <sup>2</sup>	BMD <sup>1</sup>	1) bulaj tylko w szer. „70”, „80”, „90” 2) nie dot. wzorów 10, 11
INTERSOLID	BMD <sup>1</sup>	1) bulaj tylko w szer. „70”, „80”, „90”
MODERN, MODERN DUO	BMD <sup>1</sup>	1) bulaj tylko w szer. „70”, „80”, „90”
CAMBIO, CAMBIO DUO	BMD, BMJ, BMN	
INTER-AMBER	BMD, BMJ, BMN	
SIMPLE, SIMPLE DUO	BMD, BMJ, BMN	

Szkło matowe, bezpieczne - w standardzie (nie dotyczy BMD)  
Szkło przezroczyste - dopłata + 58/71,34 (nie dotyczy BMJ)  
konieczność zamawiania płyty wiórowej przy zastosowaniu bulaja

So - wymiar po wewnętrznej stronie bulaja

# KORONY

DO OŚCIEŻNICY: SYSTEM DIN „60”, SYSTEM DIN „80”, SYSTEM POL-SKONE, SYSTEM DIN DUO, SYSTEM DUO



korona do drzwi jednoskrzydłowych na jedną stronę

Korona do drzwi jednoskrzydłowych „60”-„90” na jedną stronę (1 szt.)

Powierzchnia ECO TOP	<b>192</b> /236,16
Powierzchnie HIGH TOP, LAMISTONE CPL, SILKSTONE	<b>201</b> /247,23
Malowana (RAL 9003)*	<b>256</b> /314,88
Okleiny GRUPA A, GRUPA B, GRUPA C	<b>223</b> /274,29

\*ekologiczne farby akrylowe, kolory palet RAL i NCS (oprócz metalicznych)  
- dopłata wg grup kolorystycznych (str. 10)

## DOPLATY

do dwuskrzydłowych	<b>+50%</b>
korona „100”, „110”	<b>+20%</b>

CENA (zł)  
**netto**/brutto  
(VAT 23%)

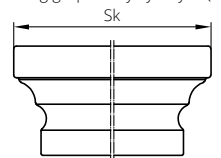

WYMIARY KORONY	do ościeżnicy DIN - standard polski		do zabudowy drzwi w ściąg w standard polski		do ościeżnicy ZN, ZI SYSTEM DIN, ZIN SYSTEM DUO (nie dotyczy DIN DUO)		do ościeżnicy ZI SYSTEM POL-SKONE - standard polski		do ościeżnicy ZI SYSTEM DIN DUO - standard polski		do ościeżnicy ZY - standard polski		do ościeżnicy drewnianej regulowanej DUO (Dj) - standard polski		do ościeżnicy ZD (ZD) - standard polski		do ościeżnicy ZZ (opaska 60 mm) - standard polski		
	opaski szer. 60 mm	opaski szer. 80 mm	opaski szer. 60 mm	opaski szer. 80 mm	opaski szer. 60 mm	opaski szer. 80 mm	opaski szer. 60 mm	opaski szer. 80 mm	opaski szer. 60 mm	opaski szer. 80 mm	opaski szer. 60 mm	opaski szer. 80 mm	opaski szer. 60 mm	opaski szer. 80 mm	opaski szer. 60 mm	opaski szer. 80 mm	opaski szer. 60 mm	opaski szer. 80 mm	
do drzwi jednoskrzydłowych	typ	szerokość całkowita ościeżnicy z koroną Sk [mm]																	
	„60”	823	863	802	842	823	863	874	869	913	913	903	869	875	865				
	„70”	923	963	902	942	923	963	974	969	1013	1013	1003	969	975	965				
	„80”	1023	1063	1002	1042	1023	1063	1074	1069	1113	1113	1103	1069	1075	1065				
	„90”	1123	1163	1102	1142	1123	1163	1174	1169	1213	1213	1203	1169	1175	1165				
	„90 plus”	1133	1173	-	-	-	-	-	-	-	1238	1228	1194	1185	1175				
„100”	1223	1263	1202	1242	1223	1263	1274	1269	1313	1313	1303	1269	1275	1265					
„110”	-	-	-	-	1323	1363	1374	1369	-	1413	1403	1369	1375	1365					
do drzwi dwuskrzydłowych	„60”+„60”	1457	1497	1393	1433	1456	1496	1508	1484	1540	1528	1518	1484	1510	1500				
	„70”+„60”	1557	1597	-	-	-	-	1608	1584	1640	1628	1618	1584	1610	1600				
	„70”+„70”	1657	1697	1593	1633	1656	1696	1708	1684	1740	1728	1718	1684	1710	1700				
	„80”+„60”	1657	1697	-	-	-	-	1708	1684	1740	1728	1718	1684	1710	1700				
	„80”+„70”	1757	1797	-	-	-	-	1808	1784	1840	1828	1818	1784	1810	1800				
	„90”+„60”	1757	1797	-	-	-	-	1808	1784	1840	1828	1818	1784	1810	1800				
	„80”+„80”	1857	1897	1793	1833	1856	1896	1908	1884	1940	1928	1918	1884	1910	1900				
	„90”+„70”	1857	1897	-	-	-	-	1908	1884	1940	2028	1918	1884	1910	1900				
	„90”+„80”	1957	1997	-	-	-	-	2008	1984	2040	2028	2018	1984	2010	2000				
	„90”+„90”	2057	2097	1993	2033	2056	2096	2108	2084	2140	2128	2118	2084	2110	2100				
	„90”+„100”	2157	2197	-	-	-	-	2208	2184	2240	2228	2218	2184	2210	2200				
	„100”+„100”	2257	2297	-	-	2256	2296	2308	2284	2340	2328	2318	2284	2310	2300				
	wysokość całkowita ościeżnicy z koroną Hk [mm]																		
		2148	2148	2131	2131	2136	2136	2161	2156	2177	2177	2172	2156	2162	2157				

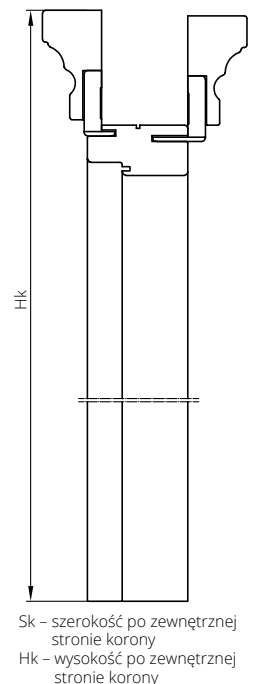

Sk - szerokość po zewnętrznej stronie korony  
Hk - wysokość po zewnętrznej stronie korony

# OPCJE WENTYLACJI

	Tuleje tworzywowe T1-T4, T10, T13-T15	Tuleje tworzywowe T240-T243, T258, T260, T263, T276	Tuleje tworzywowe T120, T258, T121, T132, T141, T276, T295	Tuleje tworzywowe T293-T297	Tuleje mosiężne T5-T6	Tuleje T11-T15	podcięcie wentylacyjne standard/DUO	podcięcie wentylacyjne SEMPRE	podcięcie wentylacyjne ARCO	podcięcie wentylacyjne FORTIMO / MONA	szczelna wentylacyjna podwójna	szczelna wentylacyjna potrójna	kratka z tworzywa	kratka ze stali nierdzewnej	zabezpieczenie dolnego ramienia przed wilgocią*	UWAGI
ARCO, SEDO			X <sup>2</sup>	X <sup>2</sup>					X <sup>1</sup>							1) podcięcie tylko w szerokościach "80", "90" 2) w szerokości "60" standardowo 3 tuleje
INTER-AMBER	X		X		X	X	X				X		X	X		
IMPULS, NOSTRE, INVERNO, SONATA (W1, W2, W5, W7)	X	X			X	X	X	X			X		X	X		
SONATA (W4, W6)	X	X			X	X	X	X			X		X <sup>1</sup>	X <sup>1</sup>		1) kratka wentylacyjna tylko w standardowej wysokości
IMPULS 13	X	X			X	X	X	X					X <sup>1</sup>	X <sup>1</sup>		1) kratka wentylacyjna tylko w szerokościach "70", "80", "90"
ETIUDA A01, B1	X	X			X	X	X	X					X <sup>1</sup>	X <sup>1</sup>		1) tylko w szerokościach "70", "80", "90"
ETIUDA B0	X	X			X	X	X	X			X		X	X		
ESTATO B2, B3	X				X	X	X	X								
ETIUDA LUX A01, B1	X				X	X	X	X					X <sup>1</sup>	X <sup>1</sup>		1) tylko w szerokościach "70", "80", "90"
ESTATO A01, B1, CREATO A01	X				X	X	X	X					X	X		
ETIUDA LUX B0	X				X	X	X	X			X		X	X		
DECO	X	X			X	X	X	X			X		X	X		
INTERSOLID, INTERSOLID II	X				X	X	X	X					X <sup>1</sup>	X <sup>1</sup>		1) kratka wentylacyjna tylko w standardowej wysokości
MODERN, MODENA	X				X	X	X	X			X		X <sup>1</sup>	X <sup>1</sup>		1) kratka wentylacyjna tylko dla standardowej wysokości
DECO LUX, CAMBIO, SIMPLE, TIARA (W01, W02, W05, W07), ANMI, SUBLIME, ESPINA	X				X	X	X	X			X		X	X		
FIORD, TIARA (W03, W04, W06), VERTIGO, VILANO	X				X	X	X	X			X		X <sup>1</sup>	X <sup>1</sup>		1) kratka wentylacyjna tylko dla standardowej wysokości
LUMEN								X								1) podcięcie dostępne tylko we wzorach I-IX
PASSO							X	X								
SKŁADANE DUO	X	X	X	X	X	X										
SONATA LUX, SEMPRE LUX, SEMPRE VERSE <sup>3</sup> (fornirowane)							X <sup>2</sup>						X <sup>1</sup>			1) tylko w szerokościach "80", "90" 2) w szerokości "60" standardowo 3 tuleje 3) nie dotyczy wzorów W05
SEMPRE, SEMPRE ONDA, SEMPRE VERSE <sup>3</sup> (Lamistone, Silkstone)		X <sup>2</sup>					X <sup>2</sup>						X <sup>1</sup>			1) tylko w szerokościach "80", "90" 2) w szerokości "60" standardowo 3 tuleje 3) nie dotyczy wzoru W05
FORTIMO		X <sup>2</sup>		X <sup>2</sup>			X <sup>2</sup>			X <sup>1</sup>			X <sup>1</sup>			1) podcięcie tylko w szerokościach "80", "90" 2) w szerokości "60" standardowo 3 tuleje
FORTIMO LUX							X <sup>2</sup>			X <sup>1</sup>			X <sup>1</sup>			1) podcięcie tylko w szerokościach "80", "90" 2) w szerokości "60" standardowo 3 tuleje
ESTATO LUX A01	X				X	X	X						X <sup>1</sup>	X <sup>1</sup>		1) tylko w szerokościach "70", "80", "90"
HAPTIC					X	X	X				X		X	X		
TIARA W08 SONATA W8	X			X	X	X	X									
MONA		X					X			X <sup>1</sup>			X <sup>1</sup>			1) podcięcie tylko w szerokościach "80", "90"
ETIUDA, ETIUDA LUX, ESTATO, ESTATO LUX, CREATO (WZORY A02, A03)								X <sup>1</sup>								1) tylko w szerokościach "70", "80", "90" WZORY A02, A03
FIORI	X	X			X	X	X		X <sup>1</sup>							1) podcięcie tylko w szerokościach „80”, „90”
LOFTY	X	X	X	X	X	X	X	X			X		X	X	X	

\* nie dotyczy skrzydeł z podcięciem wentylacyjnym

Dla kolekcji DUO opcje wentylacji należy przyjąć jak dla poszczególnych modeli drzwi

Szerokość drzwi	Drzwi z podcięciem wentylacyjnym		Drzwi z tulejami wentylacyjnymi		Drzwi z dwoma rzędami tulei wentylacyjnych	
	Sumaryczny przekrój otworów wentylacyjnych przy zachowaniu przeswitu 10 mm [m <sup>2</sup> ]		Sumaryczny przekrój tulei i standardowego przeswitu 10 mm [m <sup>2</sup> ]	Dodatkowy przeswit między dolną krawędzią skrzydła a podłogą wymagany w celu spełnienia wymogów rozporządzenia * [mm]	Sumaryczny przekrój tulei i standardowego przeswitu 10 mm [m <sup>2</sup> ]	Dodatkowy przeswit między dolną krawędzią skrzydła a podłogą wymagany w celu spełnienia wymogów rozporządzenia* [mm]
PRZYLGOWE	„60"	0,019	0,009	25**	0,011	20**
	„70"	0,022	0,010	20**	0,012	15**
	„80"	0,026	0,011	15**	0,013	15**
	„90"	0,029	0,012	15**	0,014	10**
	„100"	0,033	0,013	10**	0,015	10**
DUO (BEZPRZYLGOWE)	„110"	0,036	0,014	10**	0,016	10**
	„60"	0,016	0,009	25**	0,011	20**
	„70"	0,020	0,010	20**	0,012	15**
	„80"	0,024	0,011	15**	0,013	15**
	„90"	0,028	0,012	15**	0,014	10**
LUMEN	„100"	0,032	0,013	10**	0,015	10**
	„110"	0,036	0,014	10**	0,016	10**
	„60"	0,015	-	-	-	-
	„70"	0,019	-	-	-	-
	„80"	0,023	-	-	-	-
ARCO	„90"	0,027	-	-	-	-
	„60"	0,017	-	-	-	-
	„70"	0,021	0,010	20**	-	-
	„80"	0,026	0,011	15**	-	-
	„90"	0,030	0,012	15**	-	-
SEMPRE	„100"	0,034	0,013	10**	-	-
	„60"	0,014	0,009	25**	-	-
	„70"	0,018	0,010	20**	-	-
	„80"	0,023	0,011	15**	-	-
	„90"	0,027	0,012	15**	-	-
FORTIMO	„100"	0,032	0,014	10**	-	-
	„60"	0,016	0,009	25**	-	-
	„70"	0,020	0,010	20**	-	-
	„80"	0,024	0,011	15**	-	-
„90"	0,028	0,012	15**	-	-	

Standardowo przeswit pomiędzy skrzydłem a podłogą wynosi 10 mm

\* Zgodnie z Rozporządzeniem Ministra Infrastruktury z dnia 12 kwietnia 2002 r. w sprawie warunków technicznych, jakim powinny odpowiadać budynki i ich usytuowanie. (Dz. U. 75 z 2002 r. poz. 690 z późniejszymi zmianami, Dz. U. Nr 33 z 2003 r. poz. 270, Dz. U. Nr 109 z 2004 r. poz. 1156) Rozdział 6, §. 79. „Drzwi do łazienki, umywalni i wydzielonego ustępu powinny otwierać się na zewnątrz pomieszczenia, mieć z zastrzeżeniem § 75 ust. 2 co najmniej 0,8 m i wysokości 2 m w świetle ościeżnicy, a w dolnej części – otwory o sumarycznym przekroju nie mniejszym niż 0,022 m<sup>2</sup> dla dopływu powietrza”.

\*\* należy zwiększyć przeswit o podaną wartość poprzez skrócenie skrzydła od dołu w przypadku, gdy skrócenie jest możliwe. Samodzielne skrócenie drzwi powoduje utratę gwarancji.

Skrzydła, których skrócenie jest niemożliwe:  
- Etiuda, (Etiuda Lux) wzory A1-A3  
Skrzydła przesuwne z uwagi na konstrukcję (odsunięcie od ściany/systemu naściennego o około 20 mm) spełniają wymogi rozporządzenia bez konieczności stosowania podcięcia wentylacyjnego bądź tulei wentylacyjnych.  
Kratki wentylacyjne oraz panele ze stali nierdzewnej z powierzchnią wentylacyjną spełniają wymogi rozporządzenia.



# OPCJE WENTYLACJI

## WENTYLACJA\*

**KONSTRUKCJA PŁYTOWA**

	A	B	C	D
„80”	844	704	525	825
„90”	944	804	625	925

szczelina wentylacyjna w skrzydłach o konstrukcji płytowej z kolekcji DUO - dopłata **70/86,10**

podcięcie wentylacyjne w skrzydłach bezprzylgowych z kolekcji DUO - dopłata **50/61,50**

podcięcie wentylacyjne - dopłata powierzchnnie fornirowane **50/61,50**  
- dopłata powierzchnnie syntetyczne/malowane **30/36,90**

**IMPULS W13**

skrzydło IMPULS W13 „80” z podcięciem wentylacyjnym - dopłata **30/36,90**

skrzydło IMPULS W13 „90” z podcięciem wentylacyjnym - dopłata **30/36,90**

Prześwit pomiędzy skrzydłem a podłogą max. 35 mm

Jeden lub dwa rzędy tulei wentylacyjnych

Podcięcie wentylacyjne

**ARCO, SEDO**

skrzydło ARCO „80”, SEDO „80” z podcięciem wentylacyjnym

skrzydło ARCO „90”, SEDO „90” z podcięciem wentylacyjnym

**VERTIGO, VILANO**

skrzydło VERTIGO „80”, VILANO „80” ze szczeliną wentylacyjną

skrzydło VERTIGO „90”, VILANO „90” ze szczeliną wentylacyjną

**SEMPRE/SEMPRE DUO**

skrzydło SEMPRE „80” z podcięciem wentylacyjnym

skrzydło SEMPRE „90” z podcięciem wentylacyjnym

skrzydło SEMPRE „80” ze szczeliną wentylacyjną

skrzydło SEMPRE „90” ze szczeliną wentylacyjną

szczelina wentylacyjna w skrzydłach z kolekcji SEMPRE, INTERSOLID - dopłata **70/86,10**

**ESTATO, ESTATO LUX, CREATO, ETIUDA, ETIUDA LUX „80” (dot. wersji A01-A03)**

wersja przylgowa

podcięcie wentylacyjne - dopłata **100/123,00**

wersja bezprzylgowa

Standardowy prześwit pomiędzy skrzydłem a podłogą wynosi 10 mm

\* Zgodnie z Rozporządzeniem Ministra Infrastruktury z dnia 12 kwietnia 2002 r. w sprawie warunków technicznych, jakim powinny odpowiadać budynki i ich usytuowanie. (Dz. U. 75 z 2002 r. poz. 690 z późniejszymi zmianami, Dz. U. Nr 33 z 2003 r. poz. 270, Dz. U. Nr 109 z 2004 r. poz. 1156) Rozdział 6, §. 79. „Drzwi do łazienki, umywalni i wydzielonego ustępu powinny otwierać się na zewnątrz pomieszczenia, mieć z zastrzeżeniem § 75 ust. 2 co najmniej 0,8 m i wysokość 2 m w świetle ościeżnicy, a w dolnej części - otwory o sumarycznym przekroju nie mniejszym niż 0,022 m<sup>2</sup> dla dopływu powietrza”.

\*\* należy zwiększyć prześwit o podaną wartość poprzez skrócenie skrzydła od dołu w przypadku, gdy skrócenie jest możliwe.

Skrzydła, których skrócenie jest niemożliwe: Etiuda, (Etiuda Lux) wzory A1-A3.

Skrzydła przesuwne z uwagi na konstrukcję (odsunięcie od ściany/tunele o około 20 mm) spełniają wymogi rozporządzenia bez konieczności stosowania podcięcia wentylacyjnego bądź tulei wentylacyjnych.

# OPCJE WENTYLACJI

TULEJE WENTYLACYJNE (kpl. 4 szt.)



T5  
chrom



T6  
chrom satynowany

rząd tulejek (4 szt.)

**113**/138,99



TN1  
chrom polysk



TN2  
chrom mat



TN3  
nikiel satyna



TN5  
patyna

rząd tulejek (4 szt.)\*

**94**/115,62

\*po konsultacji z działem Handlowym



TN4  
efekt stali

rząd tulejek (4 szt.)\*

**125**/153,75

\*po konsultacji z działem Handlowym

TULEJE WENTYLACYJNE z tworzywa sztucznego (kpl. 4 szt.)



T4  
biały



T15  
czarny



T3  
złoty



T13  
jasny beż

rząd tulejek (4 szt.)

**21**/25,83



T1  
brąz



T2  
beż



T14  
szary



T10  
jasny brąz

TULEJE WENTYLACYJNE z tworzywa sztucznego (kpl. 4 szt.) - dopasowane do koloru skrzydła drzwiowego



HIGH TOP

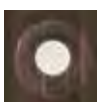

T292  
jesion kawowy

rząd tulejek (4 szt.)

**48**/59,04



ECO TOP



T121  
dąb



T132  
orzech



T120/T258  
biały



159  
dąb delano



161  
dąb halif



T295  
dąb angielski



T141  
dąb Salinas



T276  
dąb miodowy



LAMISTONE



T258  
biały



T260  
biały dąb



T263  
orzech premium



T240  
wiąz bielony



T241  
wiąz piaskowy



T242  
wiąz szary



T243  
dąb delano

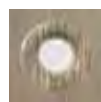

T250  
dąb terra



T276  
dąb polski



SILKSTONE

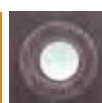

T293  
antracyt Royal



T294  
jesion Royal



T295  
merbau Royal



T296  
jesion polski



T297  
nugat Royal



T230  
dąb gran

Rzeczywiste kolory mogą różnić się od zamieszczonych w ofercie.

Tuleje wentylacyjne nie spełniają wymagań z Rozporządzenia Ministra odnośnie sumarycznego przekroju otworów dla dopływu powietrza.

# OPCJE WENTYLACJI

## PANEL Z POWIERZCHNIĄ WENTYLACYJNĄ



dopłata „70”	<b>314</b> /386,22
dopłata „80”	<b>340</b> /418,20
dopłata „90”, „90 plus”	<b>360</b> /442,80
dopłata „100”	<b>387</b> /476,01
dopłata „110”	<b>415</b> /510,45

## KRATKI WENTYLACYJNE\*

z tworzywa sztucznego



biały



brąz



czarny



beż



szary



antracyt

biały, beż, brąz, szary, czarny, antracyt **20**/24,60

ze stali nierdzewnej



H17 mocowanie na zatrzaski **216**/265,68  
 kwasoodporna mocowanie na zatrzaski **282**/346,86

Opcjonalnie możliwość zamówienia kratki i paneli ze stali nierdzewnej.  
 Powierzchnia otworów dla dopływu powietrza wynosi powyżej 0,022 m<sup>2</sup>.

\* Zgodnie z Rozporządzeniem Ministra Infrastruktury z dnia 12 kwietnia 2002 r. w sprawie warunków technicznych, jakim powinny odpowiadać budynki i ich usytuowanie. (Dz. U. 75 z 2002 r. poz. 690 z późniejszymi zmianami, Dz. U. Nr 33 z 2003 r. poz. 270, Dz. U. Nr 109 z 2004 r. poz. 1156) Rozdział 6, §. 79. „Drzwi do łazienki, umywalni i wydzielonego ustępu powinny otwierać się na zewnątrz pomieszczenia, mieć z zastrzeżeniem § 75 ust. 2 co najmniej 0,8 m i wysokość 2 m w świetle ościeżnicy, a w dolnej części – otwory o sumarycznym przekroju nie mniejszym niż 0,022 m<sup>2</sup> dla dopływu powietrza”.

# ZABEZPIECZENIA ZE STALI NIERDZEWNEJ

O GRUBOŚCI 0,6 MM KRAWĘDZI SKRZYDŁA

dotyczy sys. przylgowego

Zabezpieczenia pionowych krawędzi skrzydła mogą być stosowane do skrzydła o grubości 40 mm w powłoce LAMISTONE, SILKSTONE, CPL 0,2; CPL 0,5; CPL 0,7 oraz FORNIROWANE. Zabezpieczenia przystosowane są tylko do zawiasów typ T.

### TYP ZABEZPIECZENIA

(zabezpieczenie pionowe strony zamkowej i zabezpieczenie pionowe strony zawiasowej)

Dopłata do ceny katalogowej skrzydła

Komplet zabezpieczeń do skrzydła o grubości 40 mm **474**/583,02

W przypadku drzwi wahadłowych zabezpieczenie krawędzi skrzydła od strony przeciwnej do zawiasowej.



# AKCESORIA

## ZAWIASY DO DRZWI WEWNĄTRZLOKALOWYCH

system przylgowy	system przylgowy	system przylgowy	system przylgowy	system przylgowy	system przylgowy	system przylgowy
zawias czopowy wkręcany typ B <b>17/20,91</b>	zawias czopowy wkręcany typ D <b>17/20,91</b>	zawias czopowy wkręcany typ C* <b>25/30,75</b>	zawias czopowy wkręcany typ K* <b>28/34,44</b>	zawias czopowy wkręcany typ K* nikiel szczotkowany <b>28/34,44</b>	zawias czopowy typ M do ościeżnicy metalowej <b>17/20,91</b>	zawias z funkcją domykającą (ościeżnica drewniana stała lub regulowana jednostronnie) <b>75/92,25</b>

\*zawiasy w komplecie z ościeżnicą. Przy zamówieniu samego skrzydła należy domówić również zawias.

system przylgowy	system przylgowy	system przylgowy	system bezprylgowy	system bezprylgowy	system bezprylgowy
zawias trójdzielny typ T* do ościeżnicy SYSTEM DIN <b>25/30,75</b>	zawias trójdzielny typ T* do ościeżnicy SYSTEM DIN <b>88/108,24</b>	zawias trójdzielny typ T* do ościeżnicy metalowej <b>88/108,24</b>	zawias regulowany kryty HARMONY* chrom satyna <b>66/81,18</b>	zawias regulowany kryty HARMONY* biały <b>66/81,18</b>	zawias regulowany kryty HARMONY* czarny (kolekcja BLACK) <b>66/81,18</b>

system bezprylgowy	system bezprylgowy	system bezprylgowy	system bezprylgowy	system bezprylgowy	system bezprylgowy
zawias regulowany kryty DUO* nikiel satyna <b>88/108,24</b>	zawias regulowany kryty DUO* biały <b>103/126,69</b>	zawias regulowany kryty DUO* czarny (kolekcja BLACK) <b>103/126,69</b>	zawias regulowany kryty TE srebrny <b>190/233,70</b>	zawias regulowany kryty TE biały <b>285/350,55</b>	zawias regulowany kryty TE czarny <b>285/350,55</b>

## ZAMKI



przylgowy **20/24,60**

bezprylgowy **70/86,10**

## OSŁONKI NA ZAWIASY TYP I (kpl. 2 szt. na jeden zawias)



kolory: złoty, złoty-satyna, chrom, chrom-mat, patyna, czarny

**11/13,53**

Osłonki typ I stosowane są do zawiasów typ C oraz typ K. Komplet osłonek na jeden zawias składa się z dwóch jednakowych osłonek.

## OSŁONKI NA ZAWIASY TYP II (1 kpl. na jeden zawias)

1 kpl. - 2 szt.



kolory: złoty, złoty-satyna, chrom, chrom-mat, patyna, brąz, biały, czarny

**9/11,07**

Osłonki typ II stosowane są do zawiasów typ B, typ D. Komplet osłonek na jeden zawias składa się z osłonki krótkiej (część górna) oraz osłonki długiej (część dolna).

# AKCESORIA

## SAMOZAMYKACZ GEZE TS 2000



samozamknięcz

kolorystyka      cena od

srebrny, biały, brąz      **226/277,98**

czarny      **276/339,48**

Wymagane wzmocnienie pod samozamknięcz oraz wzmocnienie pod opaską ościeżnicy. Dostępne również inne modele samozamknięczy – po konsultacji z Działem Handlowym.



uszczelka opadająca

**169/207,87**      zakup luzem (do docięcia we własnym zakresie)

**209/257,07**      zamontowana w drzwiach

Możliwość zastosowania tylko przy skrzydle o grubości min. 40 mm (dolny ramiak).

## ODBOJNIKI DRZWIOWE



### TYP 2 (PODŁOGOWY)

mosiądz, nikiel, chrom, brąz

**28/34,44**



### TYP 5 (PODŁOGOWY)

mosiądz, nikiel, chrom, brąz

**28/34,44**

## ZAMEK HAKOWY do drzwi przesuwnych



opcja zamek WK

chrom, chrom matowy, złoty, złoty-mat, patyna      **155/190,65**

czarny      **160/196,80**



opcja zamek WC

chrom, chrom matowy, złoty, złoty-mat, patyna      **155/190,65**

czarny      **160/196,80**

## UCHWYTY do drzwi przesuwnych



U1  
złoty

U2  
złoty-mat

U3  
chrom

U4  
chrom matowy

U5  
patyna

U6  
czarny

124 mm

złoty, złoty-mat, chrom, chrom matowy, patyna, czarny

**109/134,07**



nikiel satyna

160 mm

### Uchwyt ENTERO

uchwyt      **308/378,84**

uchwyt WC      **435/535,05**



189 mm

### Uchwyt MAYA

(wkładka 26,5 x 26,5 - **110/135,30**)

uchwyt      **407/500,61**

uchwyt WK, WB      **435/535,05**

uchwyt WC      **539/662,97**

WK - do klucza, WB - do wkładki, WC - do blokady łazienkowej

nikiel satyna

## UCHWYTY

do drzwi składanych (standard w cenie skrzydła) z tworzywa sztucznego



01  
biały

02  
beż

03  
brąz

04  
szary

uchwyt      **10/12,30**

## DEKORY ALUMINIOWE (TIARA, SONATA)



chrom mat (standard)

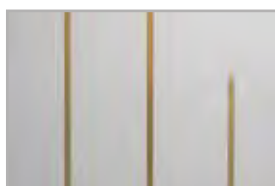

złoty połysk (opcja)



czarny (opcja)



chrom połysk (opcja)



# KLAMKI

## DO DRZWI WEWNĄTRZLOKALOWYCH

**ARCO**

 szyld dzielony

kolor	mosiądz antyczny, nikiel szczotkowany	
klamka	<b>50</b> /61,50	
rozeta WK, WB	<b>20</b> /24,60	
rozeta WC	<b>30</b> /36,90	

**ARCUS**

 szyld dzielony

kolor	nikiel satynowy	nikiel szczotkowany
klamka	<b>86</b> /105,78	<b>86</b> /105,78
rozeta WK	<b>33</b> /40,59	<b>37</b> /45,51
rozeta WC	<b>44</b> /54,12	<b>48</b> /59,04

**LATINO**

 szyld dzielony

kolor	stal nierdzewna	
klamka + rozeta WK	<b>128</b> /157,44	
klamka + rozeta WB	<b>128</b> /157,44	
klamka + rozeta WC	<b>181</b> /222,63	

**MENSA**

 szyld dzielony

kolor	chrom	chrom satynowy
klamka	<b>97</b> /119,31	<b>97</b> /119,31
rozeta WK, WB	<b>36</b> /44,28	<b>33</b> /40,59
rozeta WC	<b>47</b> /57,81	<b>44</b> /54,12

**ENCKE**

 szyld dzielony

kolor	nikiel satynowy	nikiel szczotkowany
klamka	<b>77</b> /94,71	<b>84</b> /103,32
rozeta WK, WB	<b>33</b> /40,59	<b>36</b> /44,28
rozeta WC	<b>43</b> /52,89	<b>47</b> /57,81

**PASSO**

 szyld dzielony

kolor	nikiel-mat	chrom mat
klamka	<b>92</b> /113,16	<b>94</b> /115,62
rozeta WK, WB	<b>29</b> /35,67	<b>29</b> /35,67
rozeta WC	<b>40</b> /49,20	<b>40</b> /49,20

**VERSA**

 szyld dzielony

kolor	chrom satynowany, nikiel satynowany	nikiel szczotkowany
klamka	<b>85</b> /104,55	<b>85</b> /104,55
rozeta WK, WB	<b>33</b> /40,59	<b>37</b> /45,51
rozeta WC	<b>44</b> /54,12	<b>48</b> /59,04

**UNICO**

 szyld dzielony

kolor	biały mat	czarny mat	grafit strukturalny
klamka	<b>61</b> /75,03	<b>59</b> /72,57	<b>60</b> /73,80
rozeta WK, WB	<b>24</b> /29,52	<b>24</b> /29,52	<b>24</b> /29,52
rozeta WC	<b>36</b> /44,28	<b>33</b> /40,59	<b>36</b> /44,28

**IMAGE-O INOX**

 szyld dzielony

kolor	stal nierdzewna	
klamka	<b>99</b> /121,77	
rozeta WK, WB	<b>41</b> /50,43	
rozeta WC	<b>87</b> /107,01	

**LINEA**

 szyld dzielony

kolor	nikiel szczotkowany, chrom błyszczący, grafit chrom	
klamka	<b>73</b> /89,79	
rozeta WK, WB	<b>27</b> /33,21	
rozeta WC	<b>40</b> /49,20	

**CRUX**

 szyld dzielony

kolor	nikiel satynowy, chrom satyna	
klamka	<b>80</b> /98,40	
rozeta WK, WB	<b>29</b> /35,67	
rozeta WC	<b>40</b> /49,20	

**TOPAZ**

 szyld dzielony

kolor	stal nierdzewna	
klamka	<b>52</b> /63,96	
rozeta WK, WB	<b>21</b> /25,83	
rozeta WC	<b>43</b> /52,89	

**BOLD**

 szyld dzielony

kolor	stal nierdzewna	
klamka	<b>80</b> /98,40	
rozeta WK, WB	<b>21</b> /25,83	
rozeta WC	<b>43</b> /52,89	

**AGOSTO**

 szyld dzielony

kolor	stal nierdzewna	
klamka	<b>60</b> /73,80	
rozeta WK	<b>21</b> /25,83	
rozeta WB	<b>39</b> /47,97	
rozeta WC	<b>41</b> /50,43	

**AUTUNNO**

 szyld dzielony

kolor	nikiel szczotkowany, chrom szczotkowany	chrom błyszczący
klamka	<b>169</b> /207,87	<b>185</b> /227,55
rozeta WK, WB	<b>67</b> /82,41	<b>67</b> /82,41
rozeta WC	<b>93</b> /114,39	<b>93</b> /114,39

**SEMPRE**

 szyld dzielony

kolor	nikiel	
klamka	<b>96</b> /118,08	
rozeta WK, WB	<b>27</b> /33,21	
rozeta WC	<b>36</b> /44,28	

**VERANO**

 szyld dzielony

kolor	nikiel szczotkowany, chrom szczotkowany, czarny	chrom błyszczący
klamka	<b>139</b> /170,97	<b>150</b> /184,50
rozeta WK, WB	<b>58</b> /71,34	<b>58</b> /71,34
rozeta WC	<b>93</b> /114,39	<b>93</b> /114,39

**ESTATE**

 szyld dzielony

kolor	chrom szczotkowany, nikiel szczotkowany	chrom błyszczący
klamka	<b>169</b> /207,87	<b>185</b> /227,55
rozeta WK	<b>62</b> /76,26	<b>62</b> /76,26
rozeta WC	<b>93</b> /114,39	<b>93</b> /114,39

### PRIMAVERA



	szyld dzielony	
kolor	chrom szczotkowany bez insertu, czarny bez insertu	
klamka	<b>324/398,52</b>	
rozeta WK	<b>62/76,26</b>	
rozeta WC	<b>93/114,39</b>	

Klamka przygotowana pod montaż insertu – możliwość zamówienia insertu w kolorze drzwi

### INVERNO



	szyld dzielony	
kolor	nikiel szczotkowany, chrom szczotkowany, czarny	chrom błyszczący
klamka	<b>169/207,87</b>	<b>169/207,87</b>
rozeta WK, WB	<b>62/76,26</b>	<b>62/76,26</b>
rozeta WC	<b>93/114,39</b>	<b>93/114,39</b>

### APRILE



	szyld dzielony	
kolor	chrom błyszczący, chrom szczotkowany, nikiel szczotkowany	
klamka	<b>220/270,60</b>	
rozeta WK, WB	<b>58/71,34</b>	
rozeta WC	<b>93/114,39</b>	

### LATON



	szyld dzielony	
kolor	stal nierdzewna	
klamka	<b>83/102,09</b>	
rozeta WK, WB	<b>21/25,83</b>	
rozeta WC	<b>37/45,51</b>	

### NIQUEL



	szyld dzielony	
kolor	stal nierdzewna	
klamka	<b>41/50,43</b>	
rozeta WK, WB	<b>21/25,83</b>	
rozeta WC	<b>37/45,51</b>	

### HALLEY



	szyld dzielony	
kolor	chrom/nikiel szczotkowany, mosiądz antyczny	
klamka	<b>59/72,57</b>	
rozeta WK, WB	<b>26/31,98</b>	
rozeta WC	<b>38/46,74</b>	

### HIGRO



	szyld dzielony	
kolor	stal nierdzewna	
klamka + rozeta WK	<b>115/141,45</b>	
klamka + rozeta WB	<b>115/141,45</b>	
klamka + rozeta WC	<b>135/166,05</b>	

Klamka + rozeta WC HIGRO są przeznaczone tylko do drzwi HIGRO.

### EXIMUS



	szyld dzielony	
kolor	chrom/czarny, chrom/biały	chrom satyna czarny/ chrom satyna biały
klamka	<b>90/110,70</b>	<b>86/105,78</b>
rozeta WK, WB	<b>28/34,44</b>	<b>25/30,75</b>
rozeta WC	<b>42/51,66</b>	<b>39/47,97</b>

### ARABIS



	szyld dzielony	
kolor	czarny	
klamka	<b>134/164,82</b>	
rozeta WK, WB	<b>53/65,19</b>	
rozeta WC	<b>99/121,77</b>	

### IBIZA



	szyld dzielony	
kolor	czarny	
klamka	<b>64/78,72</b>	
rozeta WK, WB	<b>39/47,97</b>	
rozeta WC	<b>46/56,58</b>	

### TWIST



	szyld dzielony	
kolor	stal nierdzewna	
klamka	<b>130/159,90</b>	
rozeta WK, WB	<b>38/46,74</b>	
rozeta WC	<b>49/60,27</b>	

### PATINA



	szyld dzielony	
kolor	stal nierdzewna	
klamka	<b>83/102,09</b>	
rozeta WK, WB	<b>21/25,83</b>	
rozeta WC	<b>37/45,51</b>	

### SATEN



	szyld dzielony	
kolor	stal nierdzewna	
klamka	<b>69/84,87</b>	
rozeta WK, WB	<b>21/25,83</b>	
rozeta WC	<b>37/45,51</b>	

### ANMI



	szyld dzielony	
kolor	złoty mat, złoty połysk	
klamka	<b>264/324,72</b>	
rozeta WK, WB	<b>59/72,57</b>	
rozeta WC	<b>96/118,08</b>	

### TRITON



	szyld podłużny rozstaw 72 mm	
kolor	nikiel-mat, patyna	
klamka + rozeta WK	<b>41/50,43</b>	
klamka + rozeta WB	<b>41/50,43</b>	
klamka + rozeta WC	<b>49/60,27</b>	

dedykowane do drzwi w systemie przylgowym

### GALE (lewa, prawa)



	szyld podłużny rozstaw 72 mm	
kolor	chrom/nikiel szczotkowany, mosiądz antyczny	
klamka + rozeta WK	<b>57/70,11</b>	
klamka + rozeta WB	<b>57/70,11</b>	
klamka + rozeta WC	<b>66/81,18</b>	

dedykowane do drzwi w systemie przylgowym

## Zestawienie wkładek

Lp.	Rozmiar wkładki	Producent	Drzwi wewnętrzne							Harmony, REVES	Lumen
			przylgowe jednoskrzydłowe, Typ A, Typ B	przylgowe dwuskrzydłowe	bezprzylgowe jednoskrzydłowe, Typ A, Typ B	bezprzylgowe z elektrozaczepem	bezprzylgowe dwuskrzydłowe	bezprzylgowe dwuskrzydłowe Typ A, Typ B, HARMONY INVEST			
1	30x35	LOB	x	x			x				
2	30x30	LOB			x					x	
3	30x40	LOB						x			
4	35x30	LOB				x			x		

WK - do klucza, WB - do wkładki, WC - do blokady łazienkowej

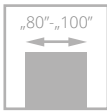

drzwi CERBER PLUS, wzór 00, ościeżnica stała drewniana

# CERBER PLUS

od **1228**/1510,44  
cena drzwi **netto**/brutto (VAT 23%)

Drzwi z ościeżnicą drewnianą lub metalową. Skrzydło zbudowane z **ramiaka drewnianego**, obłożonego dwiema płytami HDF. Wypełnienie stanowi płyta otworowana, opcjonalnie płyta pełna lub specjalna konstrukcja POL-SKONE (wersja 37dB). Nominalna grubość skrzydła 46 mm.

izolacyjność akustyczna:

CERBER PLUS:

klasa D1 – 25, D2 – 25, **klasa Rw=27 dB**

CERBER PLUS 37 dB:

klasa D1 – 35, D2 – 30, **klasa Rw=37 dB**  
(drzwi z progiem drewnianym)

klasa D1 – 30, D2 – 30, **klasa Rw=37 dB**  
(drzwi z uszczelką opadającą)

**3 klasa mechaniczna** wg normy PN-EN 1192:2001

Krajowa Ocena Techniczna **ITB-KOT-2019/0742 wydanie 1**



klamka + zamek główny



rozeta górna



próg dębowy

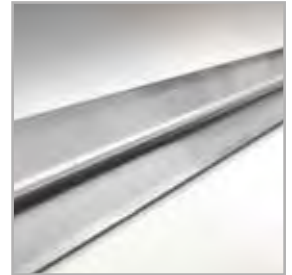

próg ze stali nierdzewnej

Zobacz  
więcej  
inspiracji



drzwi CERBER PLUS, wzór 00, ościeżnica stała drewniana



Katalog drzwi technicznych dostępny na stronie internetowej [www.pol-skone.eu](http://www.pol-skone.eu) w zakładce katalogi



**CERBER ALU** dostępny w kolorystyce LAMISTONE, SILKSTONE, fornirowane (przy zapytaniach inwestycyjnych istnieje możliwość wykonania w innej kolorystyce oraz z wypełnieniem płytą pełną). Poniżej przykładowe wzory:



wzór W1 + 288/354,24 wzór W2 + 288/354,24 wzór W3 + 195/239,85

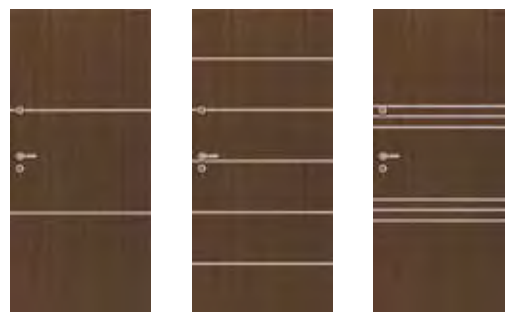

wzór W4 + 187/230,01 wzór W5 + 288/354,24 wzór W6 + 345/424,35

dopłata do koloru podstawowego biały (RAL 9003)  
wg grup kolorystycznych RAL, NCS (str. 10)

Grupa I	Grupa II	Grupa III	Grupa IV	Grupa V
399/490,77	499/613,77	599/736,77	699/859,77	799/982,77

WERSJA	pełne 00		wersja 37 dB 00	
	z ościeżnicą stałą drewnianą	z ościeżnicą stałą metalową	z ościeżnicą stałą drewnianą	z ościeżnicą stałą metalową
MALOWANE (BIAŁY RAL 9003)	1565/1924,95	1686/2073,78	1964/2415,72	2085/2564,55
ECO TOP	1228/1510,44	1349/1659,27	1565/1924,95	1686/2073,78
UNI MAT PLUS	1317/1619,91	1438/1768,74	1653/2033,19	1774/2182,02
HIGH TOP, SILKSTONE, LAMISTONE	1297/1595,31	1418/1744,14	1716/2110,68	1837/2259,51
LAMINAT CPL 0,2 mm	1424/1751,52	1545/1900,35	1844/2268,12	1965/2416,95
GRUPA A	1565/1924,95	1686/2073,78	1964/2415,72	2085/2564,55
GRUPA B	1698/2088,54	1819/2237,37	2098/2580,54	2219/2729,37
GRUPA C, D	1779/2188,17	1900/2337,00	2199/2704,77	2320/2853,60
SILKWOOD	1779/2188,17	1900/2337,00	2199/2704,77	2320/2853,60

### KOLORYSTYKA



\*dostępne za dopłatą po konsultacji z Działem Handlowym

### OŚCIEŻNICE



#### OŚCIEŻNICA DREWNIANA STAŁA I REGULOWANA SZEROKOŚĆ

typ	S <sub>0</sub>	S <sub>d</sub>	S <sub>s</sub>	S <sub>op1</sub>	S <sub>op2</sub>
„855”	875	855	778	948	958
„80”	915	895	818	988	998
„90”	1015	995	918	1088	1098
„90 plus”**	1025	1005	928	1178	1188
„100”	1115	1095	1018	1188	1198

WYSOKOŚĆ	H <sub>d</sub>	H <sub>s</sub>	H <sub>o</sub>	H <sub>op1</sub>	H <sub>op2</sub>
	2067	2020	2080	2114	2119

\*szerokość drzwi 90 plus pozwala uzyskać światło przejścia min. 900 mm w przypadku otwarcia skrzydła o kąt 90°.

#### OŚCIEŻNICA METALOWA STAŁA SZEROKOŚĆ

typ	S <sub>0</sub>	S <sub>d</sub>	S <sub>s</sub>	S <sub>c</sub>
„80”	881	871	818	917
„90”	981	971	918	1017
„90 plus”**	991	981	928	1027
„100”	1081	1071	1018	1117

WYSOKOŚĆ	H <sub>d</sub>	H <sub>s</sub>	H <sub>o</sub>	H <sub>c</sub>
	2055	2020	2060	2078

### WYPOSAŻENIE

STANDARDOWE	DODATKOWE (za dopłatą)
ościeżnica drewniana malowana kolor biały (RAL 9003) oraz grafit (RAL 7024), fornirowana lub oklejana folią lub laminatem CPL 0,15 mm w kolorze dopasowanym do koloru skrzydła	kolorystyka SILKSTONE CPL 260/319,80 rozmiar „100” +20%
ościeżnica stała metalowa wykonana z blachy od gr. 1,5 mm, malowana proszkowo w kolorze białym (RAL 9016), białym (RAL 9003), szarym (RAL 7047), grafit (RAL 7024), brązowym (RAL 8014) lub beżowym (RAL 1001)	ościeżnica drewniana regulowana z panelami poszerzającymi, opaskami kątowymi i listwą maskującą str. 147 malowanie ościeżnicy metalowej w kolorach po konsultacji z Działem Handlowym z palety RAL lub NCS
zawiasy czopowe wkręcane regulowane „80”-„100” – 3 szt.	uszczelka opadająca (bez progu) 209/257,07
niezależne bolce antywyważeniowe - 2 szt.	zawiasy z funkcją domykającą - tylko ościeżnica drewniana 75/92,25 (1 szt.)
zamki wpuszczane trzybolcowe na wkładkę patentową (bez wkładek) - 2 szt., rozstaw kłamki 72 mm	wypełnienie z płyty wiórowej pełnej 150/184,50
próg dębowy o wysokości 20 mm	drzwi o wysokości (H <sub>d</sub> ) 1950 mm, 2000 mm (dotyczy ościeżnicy drewnianej) +10%
wizjer srebrny ø15	osłonki na zawiasy: biały/brąz 10/12,30 chrom/nikiel mat 25/30,75 złoty mat 40/49,20
<b>WYMIARY</b>	wizjer panoramiczny str. 146
standardowe: drzwi z ościeżnicą drewnianą: 895x2067 mm, 995x2067 mm, 855x2067 mm	zamiana progu dębowego na próg ze stali nierdzewnej (dot. ościeżnicy metalowej) 80/98,40
drzwi z ościeżnicą metalową: 917x2078 mm, 1017x2078 mm	zmiana koloru progu dębowego standard na kolor czarny, szary, brąz bez dopłaty
wersja „90 plus” (pozwała uzyskać światło przejścia min. 900 mm w przypadku otwarcia skrzydła o kąt 90°): drzwi z ościeżnicą drewnianą: 1005x2067 mm	kłamka i rozeta GARDA kolor INOX i czarny str. 146
drzwi z ościeżnicą metalową: 1027x2078 mm	wkładka WILKA w kolorze czarnym 182/223,86
konstrukcja umożliwiająca skrócenie drzwi do 50 mm (nie dot. ościeżnicy metalowej)	obrzeże skrzydła w kolorze czarnym, szarym lub grafit 40/49,20



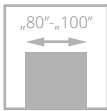

drzwi CERBER PLUS RC2, wzór 00, ościeżnica stała metalowa RAL 9005

# CERBER PLUS RC2

od **1555**/1912,65  
cena drzwi **netto**/brutto (VAT 23%)

Drzwi wewnętrzne wejściowe z korytarzy lub klatek schodowych do np. mieszkań w budynkach wielorodzinnych, czy pomieszczeń w budynkach użyteczności publicznej.

Drzwi z ościeżnicą drewnianą stałą i regulowaną lub metalową. Skrzydło zbudowane z **ramiaka drewnianego**, obłożone dwiema płytami HDF. Wypełnienie stanowi płyta otworowana, opcjonalnie płyta pełna, lub specjalna konstrukcja POL-SKONE (wersja 37 dB). Nominalna grubość skrzydła wynosi 46 mm.

#### izolacyjność akustyczna:

klasa D1 – 25, D2 – 25, **klasa Rw=27 dB** (wypełnienie płyta otworowana lub pełna, drzwi z progim drewnianym lub uszczelką opadającą)

klasa D1 – 30, D2 – 30, **klasa Rw=37 dB** (wypełnienie POL-SKONE, drzwi z uszczelką opadającą)

klasa D1 – 35, D2 – 30, **klasa Rw=37 dB** (wypełnienie POL-SKONE, drzwi z progim drewnianym)

odporność na włamanie: **klasa RC2** wg PN-EN 1627:2012

**3 klasa mechaniczna** wg PN-EN 1192:2001

Krajowa Ocena Techniczna **ITB-KOT-2019/0742 wydanie 1**



zamek listwowy



zamek listwowy



drzwi CERBER PLUS RC2, wzór 00, ościeżnica drewniana regulowana jednostronnie

Zobacz  
więcej  
inspiracji







próg dębowy

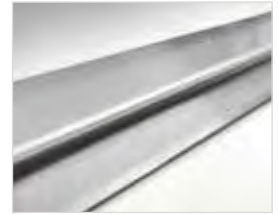

próg ze stali nierdzewnej

dopłata do koloru podstawowego biały (RAL 9003)  
wg grup kolorystycznych RAL, NCS (str. 10)

Grupa I	Grupa II	Grupa III	Grupa IV	Grupa V
399/490,77	499/613,77	599/736,77	699/859,77	799/982,77

WERSJA	pełne 00		37 dB 00	
	z ościeżnicą stałą drewnianą	z ościeżnicą stałą metalową	z ościeżnicą stałą drewnianą	z ościeżnicą stałą metalową
MALOWANE (BIAŁY RAL 9003)	2098/2580,54	2017/2480,91	2352/2892,96	2248/2765,04
ECO TOP	1590/1955,70	1555/1912,65	1844/2268,12	1786/2196,78
UNI MAT PLUS	1678/2063,94	1635/2011,05	1932/2376,36	1866/2295,18
HIGH TOP	1716/2110,68	1670/2054,10	1971/2424,33	1901/2338,23
LAMINOWANE CPL 0,2 MM	1844/2268,12	1786/2196,78	2098/2580,54	2017/2480,91
LAMISTONE CPL	1716/2110,68	1670/2054,10	1971/2424,33	1901/2338,23
SILKSTONE	1716/2110,68	1670/2054,10	1971/2424,33	1901/2338,23
FORNIROWANE GRUPA A	2098/2580,54	2017/2480,91	2352/2892,96	2248/2765,04
FORNIROWANE GRUPA B	2225/2736,75	2132/2622,36	2479/3049,17	2363/2906,49
FORNIROWANE GRUPA C, D	2352/2892,96	2248/2765,04	2606/3205,38	2479/3049,17
SILKWOOD	2352/2892,96	2248/2765,04	2606/3205,38	2479/3049,17

#### KOLORYSTYKA

<b>ECO TOP</b>	<b>HIGH TOP</b>	<b>LAMISTONE CPL</b>	<b>SILKSTONE</b>	<b>SILKSTONE CPL</b>	<b>UNI MAT PLUS</b>	<b>LAMINOWANE CPL 0,2 mm</b>	<b>LAMINOWANE CPL 0,5 mm*</b>	<b>LAMINOWANE CPL 0,7 mm*</b>
<b>LAMINOWANE HPL*</b>	<b>FORNIROWANE GRUPA A</b>	<b>FORNIROWANE GRUPA B</b>	<b>FORNIROWANE GRUPA C</b>	<b>FORNIROWANE GRUPA D</b>	<b>SILKWOOD</b>	<b>MALOWANE</b>	*dostępne za dopłatą po konsultacji z Działem Handlowym	

#### OŚCIEŻNICE

##### OŚCIEŻNICA METALOWA

SZEROKOŚĆ [mm]	Szerokość		
	S <sub>c</sub>	S <sub>d</sub>	S <sub>o</sub>
„80”	917	871	887
„90”	1017	971	987
<b>„90 Plus”*</b>	<b>1027</b>	<b>981</b>	<b>997</b>
„100”	1117	1071	1087

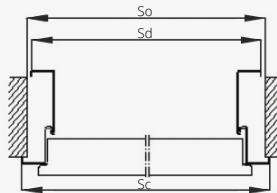

WYSOKOŚĆ [mm]	Wysokość		
	H <sub>c</sub>	H <sub>d</sub>	H <sub>o</sub>
1961	1938	1946	
2011	1988	1996	
2078	2055	2063	
2178	2155	2163	
2278	2255	2263	

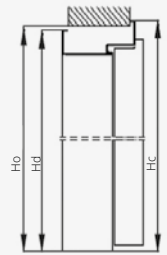

##### OŚCIEŻNICA DREWNIANA

SZEROKOŚĆ [mm]	Szerokość	
	S <sub>d</sub>	S <sub>o</sub>
„80”	895	925
„90”	995	1025
<b>„90 Plus”*</b>	<b>1005</b>	<b>1035</b>
„100”	1095	1125

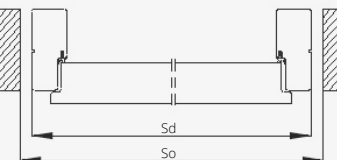

WYSOKOŚĆ [mm]	Wysokość	
	H <sub>d</sub>	H <sub>o</sub>
1950	1965	
2067	2082	
2167	2182	
2267	2282	

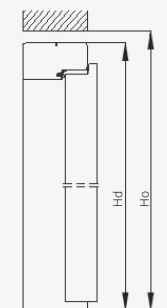

S<sub>d</sub> – szerokość drzwi po zewnętrznej stronie ościeżnicy  
S<sub>o</sub> – szerokość otworu montażowego  
S<sub>c</sub> – szerokość całkowita ościeżnicy

H<sub>d</sub> – wysokość drzwi po zewnętrznej stronie ościeżnicy  
H<sub>o</sub> – wysokość otworu montażowego  
H<sub>c</sub> – wysokość całkowita ościeżnicy

\*szerokość drzwi 90 plus pozwala uzyskać światło przejścia min. 900 mm w przypadku otwarcia skrzydła o kąt 90°.

#### WYPOSAŻENIE

STANDARDOWE	
zawiasy czopowe wkręcane regulowane – 3 szt.	
zamek listwowy (rozstaw 72 mm) z czteropunktowym ryglowaniem	
blachy zaczepowe, regulowane, wzmocnione (dot. drzwi z ościeżnicą drewnianą)	
bolce antywyważeniowe – 3 szt.	
wizjer srebrny Ø15	
próg dębowy	
<b>WYMIARY</b>	
Drzwi z ościeżnicą drewnianą: 895x2067 mm, 995x2067 mm, 1095x2067 mm Wersja „90 plus” (pozwala uzyskać światło przejścia min. 900 mm przy otwarciu skrzydła o kąt 90°) 1005x2067 mm Istnieje możliwość wykonania drzwi na niestandardowe wysokości.	
Drzwi z ościeżnicą metalową: 917x2078 mm, 1017x2078 mm, 1117x2078 mm Wersja „90 plus” (pozwala uzyskać światło przejścia min. 900 mm przy otwarciu skrzydła o kąt 90°) 1027x2078 mm Istnieje możliwość wykonania drzwi na niestandardowe wysokości.	
<b>DODATKOWE (za dopłatą)</b>	
rozmiar „100”	<b>+20%</b>
wypełnienie z płyty pełnej	<b>150/184,50</b>

drzwi o wysokości (H <sub>d</sub> ) 1950 mm (dot. ośc. drewnianej)	<b>+10%</b>
drzwi o wysokości (H <sub>c</sub> ) 1961 mm, 2011 mm (dot. ośc. metalowej)	<b>+10%</b>
kolorystyka SILKSTONE CPL	<b>260/319,80</b>
dekory aluminiowe (nie dot. 37 dB)	<b>99/121,77</b>
komplet wkładek klasy 6 w kolorze nikiel	od <b>154/189,42</b>
kłamka i rozeta GARDA kolor INOX i czarny	str. 146
uszczelka opadająca (bez progu)	<b>209/257,07</b>
wystroje płaskie, wykonane z ozdobnych listew profilowanych, dekory aluminiowe oraz ozdobne frezowania w postaci ryfli	po konsultacji z Działem Handlowym
wizjer panoramiczny	str. 146
zamiana progu dębowego na próg ze stali nierdzewnej (dot. ościeżnicy metalowej)	<b>80/98,40</b>
zmiana koloru progu dębowego standard na kolor czarny, szary, brąz – str. 11	bez dopłaty
wkładka WILKA w kolorze czarnym	<b>182/223,86</b>
obrzeże skrzydła w kolorze czarnym, szarym lub grafit	<b>40/49,20</b>

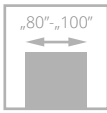

drzwi B-30, wzór W0, ościeżnica stała drewniana

# B-30/C-30

**B-30** od 1885/2318,55

**C-30** od 2544/3129,12

cena drzwi **netto**/brutto (VAT 23%)

Drzwi wewnętrzne wejściowe z korytarzy lub klatek schodowych do np. mieszkań w budynkach wielorodzinnych, czy pomieszczeń w budynkach użyteczności publicznej. Skrzydło zbudowane z **ramiaka drewnianego** obłożonego dwiema płytami HDF. Wypełnienie stanowi specjalna konstrukcja POL-SKONE. Grubość skrzydła wynosi 56 mm.

### Odporność na włamanie

POL-SKONE B-30 – **klasa RC3** wg PN-EN 1627:2012

POL-SKONE C-30 – **klasa RC3** wg PN-EN 1627:2012

– **klasa C** wg PN-B-92270:1990

Dymoszczelność – **klasa Sa, S<sub>200</sub>**

Odporność ogniowa – **klasa EI<sub>30</sub>**

Izolacyjność akustyczna – **D1-35, D2-35, Rw=37 dB**

**4 klasa wytrzymałości mechanicznej** wg PN-EN 1192:2001

**Krajowa Ocena Techniczna ITB –KOT-2018/0713 wydanie 1**

**Krajowy Certyfikat Właściwości Użytkowych Nr 020-UWB-2728/W**

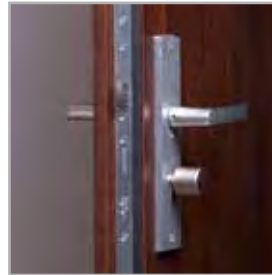

klamka



rozeta górna



zawias



bolce antywważeniowe

Zobacz więcej inspiracji



drzwi B-30, wzór W0, ościeżnica stała drewniana



Katalog drzwi technicznych  
dostępny na stronie internetowej  
[www.pol-skone.eu](http://www.pol-skone.eu)  
w zakładce **katalogi**



	<b>MALOWANE biały RAL 9003*</b>	<b>ECO TOP</b>	<b>UNI MAT PLUS</b>	<b>HIGH TOP</b> <b>LAMISTONE CPL</b> <b>SILKSTONE</b>
B-30	2386/2934,78	1885/2318,55	1964/2415,72	1999/2458,77
C-30	2942/3618,66	2544/3129,12	2622/3225,06	2599/3196,77



próg dębowy

	<b>LAMINOWANE CPL 0,2 mm</b>	<b>FORNIROWANE</b>			<b>SILKWOOD</b>
		<b>GRUPA A</b>	<b>GRUPA B</b>	<b>GRUPA C, D</b>	
B-30	2113/2598,99	2386/2934,78	2507/3083,61	2626/3229,98	2626/3229,98
C-30	2711/3334,53	2942/3618,66	3377/4153,71	3518/4327,14	3518/4327,14

\*ekologiczne farby akrylowe, kolory palet RAL i NCS (oprócz metalicznych)  
- dopłata wg grup kolorystycznych (str. 10)

**WERSJA** WO

## KOLORYSTYKA

<b>ECO TOP</b>	<b>HIGH TOP</b>	<b>LAMISTONE CPL</b>	<b>SILKSTONE</b>	<b>SILKSTONE CPL</b>	dopłata do koloru podstawowego biały (RAL 9003) wg grup kolorystycznych RAL, NCS (str. 10)					
					Grupa I	Grupa II	Grupa III	Grupa IV	Grupa V	
					399/490,77	499/613,77	599/736,77	699/859,77	799/982,77	
<b>UNI MAT PLUS</b>	<b>LAMINOWANE CPL 0,2 mm</b>	<b>LAMINOWANE CPL 0,5 mm</b>	<b>LAMINOWANE HPL*</b>	<b>FORNIROWANE GRUPA A</b>	<b>FORNIROWANE GRUPA B</b>	<b>FORNIROWANE GRUPA C</b>	<b>FORNIROWANE GRUPA D</b>	<b>SILKWOOD</b>	<b>MALOWANE</b>	

\*dostępne za dopłatą po konsultacji z Działem Handlowym

## OŚCIEŻNICE

Standard: ościeżnica stała sosnowa

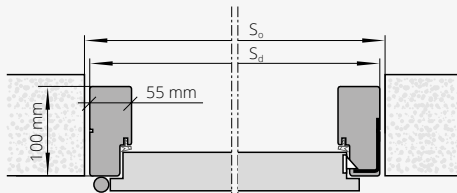

Opcjonalnie: ościeżnica regulowana jednostronnie

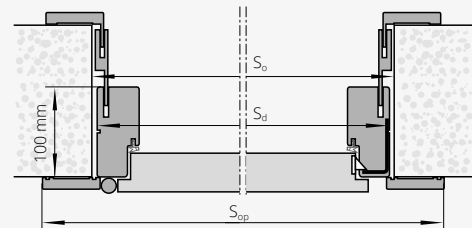

Rozmiar drzwi (mm)	S <sub>d</sub> (mm)	S <sub>o</sub> (mm)	S <sub>op</sub> (mm)	H <sub>op</sub> (mm)	H <sub>d</sub> (mm)	H <sub>o</sub> (mm)
<b>1032 x 2075*</b>	<b>1032</b>	<b>1050</b>	<b>1143</b>	<b>2130</b>	<b>2075</b>	<b>2090</b>
1012 x 2075	1012	1040	1123	2130	2075	2090
1012 x 2000	1012	1040	1123	2055	2000	2015
1012 x 1950	1012	1040	1123	2005	1950	1965
980 x 2075	980	1010	1091	2130	2075	2090
980 x 2000	980	1010	1091	2055	2000	2015
980 x 1950	980	1010	1091	2005	1950	1965
880 x 2075	880	910	991	2130	2075	2090
880 x 2000	880	910	991	2055	2000	2015
880 x 1950	880	910	991	2005	1950	1965

Drzwi C-30 powyżej szerokości 1012 mm lub wysokości 2075 mm nie posiadają parametru dymoszczelności

S<sub>d</sub> - szerokość drzwi po zewnętrznej stronie ościeżnicy  
S<sub>o</sub> - szerokość otworu montażowego  
S<sub>op</sub> - szerokość po zewnętrznej stronie opaski  
H<sub>d</sub> - wysokość drzwi po zewnętrznej stronie ościeżnicy  
H<sub>o</sub> - wysokość otworu montażowego  
H<sub>op</sub> - wysokość po zewnętrznej stronie opaski

\* szerokość drzwi 90 plus pozwala uzyskać światło przejścia min. 900 mm w przypadku otwarcia skrzydła o kąt 90°

## WYPOSAŻENIE

STANDARDOWE	DODATKOWE (za dopłatą)
ościeżnica stała sosnowa	kolorystyka SILKSTONE CPL <b>260/319,80</b>
C-30: klamka z szyldem z zabezpieczeniem wkładki, wkładki klasy 6 (nikiel)	ościeżnica regulowana str. 147
B-30: nawiercenie pod klamkę GARDA	klamka i rozeta GARDA klasy 3 kolor INOX i czarny str. 146
zamek listwowy wpuszczany z czteropunktowym (B-30)/ pięciopunktowym (C-30) ryglowaniem, rozstaw 72 mm, kolor srebrny	komplet wkładek klasy 6 w kolorze nikiel od <b>154/189,42</b>
zawiasy czopowe wkręcane regulowane („80°-„90° - 3 szt., „100° - 4 szt.)	wizjer panoramiczny Ø20 str. 146
bolce antywyważeniowe - 5 szt.	wymiar 1112 x 2175 mm <b>+10%</b>
próg dębowy o wysokości 20 mm	wkładka WILKA w kolorze czarnym od <b>204/250,92</b>
<b>WYMIARY</b>	zmiana koloru progu dębowego standard na kolor czarny, szary, brąz - str. 11 bez dopłaty
standard: 1012 x 2075 mm	obrzeże skrzydła w kolorze czarnym, szarym lub grafit <b>40/49,20</b>
opcjonalne: 880x1950 mm; 880x2000 mm; 880x2075 mm; 980x1950 mm; 980x2000 mm; 980x2075 mm; 1012x1950 mm; 1012x2000 mm	
szerokość „90 plus” - 1032x2075 mm (pozwała uzyskać światło przejścia min. 900 mm w przypadku otwarcia skrzydła o kąt 90°)	

UWAGA! W celu spełnienia warunków odporności ogniowej do drzwi należy stosować samozamykacz spełniający wymagania normy PN-EN 1154:1999/A1:2004/AC:2010 oraz klamki drzwiowe spełniające wymagania normy PN-EN 1906:2012. W celu spełnienia przez drzwi parametrów antywłamaniowości klamki drzwiowe powinny spełniać min. klasę 3 odporności na włamanie a wkładki bębnowe min. klasę 4 odporności związanej z kluczem oraz min. klasę 1 odporności na atak wg normy PN-EN 1303:2007+AC:2008.



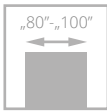

drzwi RC3, wzór W0, ościeżnica stała drewniana

# RC3

od **1682/2068,86**  
cena drzwi **netto**/brutto (VAT 23%)

Drzwi wewnętrzne wejściowe z korytarzy lub klatek schodowych do np. mieszkań w budynkach wielorodzinnych, czy pomieszczeń w budynkach użyteczności publicznej. Skrzydło zbudowane z **ramiaka drewnianego**, obłożonego dwiema płytami HDF. Wypełnienie stanowi specjalna konstrukcja POL-SKONE. Grubość skrzydła 50 mm.

**Odporność na włamanie klasa RC3 wg PN-EN 1627:2012**  
**Izolacyjność akustyczna – D1-30, D2-30, Rw=32 dB**  
**4 klasa wytrzymałości mechanicznej wg PN-EN 1192:2001**  
**Krajowa Ocena Techniczna ITB –KOT-2018/0713 wydanie 1**



klamka



rozeta górna



zawias



próg dębowy



drzwi RC3, wzór W0, ościeżnica stała drewniana

Zobacz  
więcej  
inspiracji





Katalog drzwi technicznych  
dostępny na stronie internetowej  
[www.pol-skone.eu](http://www.pol-skone.eu)  
w zakładce **katalogi**



**WERSJA** WO

	MALOWANE biały RAL 9003*	ECO TOP	UNI MAT PLUS	HIGH TOP LAMISTONE CPL SILKSTONE	LAMINOWANE CPL 0,2 mm	FORNIROWANE			SILKWOOD
						GRUPA A	GRUPA B	GRUPA C, D	
drzwi RC3 z ościeżnicą drewnianą	2154/2649,42	1682/2068,86	1758/2162,34	1790/2201,70	1899/2335,77	2154/2649,42	2268/2789,64	2382/2929,86	2382/2929,86

\*ekologiczne farby akrylowe, kolory palet RAL i NCS (oprócz metalicznych)  
- dopłata wg grup kolorystycznych (str. 10)

## KOLORYSTYKA



\*dostępne za dopłatą po konsultacji z Działem Handlowym

dopłata do koloru podstawowego biały (RAL 9003)  
wg grup kolorystycznych RAL, NCS (str. 10)

Grupa I	Grupa II	Grupa III	Grupa IV	Grupa V
399/490,77	499/613,77	599/736,77	699/859,77	799/982,77

## OŚCIEŻNICE



stała drewniana  
RC3

## WYPOSAŻENIE

STANDARDOWE	DODATKOWE (za dopłatą)
ościeżnica stała drewniana	kolorystyka SILKSTONE CPL <b>260/319,80</b>
próg dębowy o wysokości 20 mm	ościeżnica drewniana regulowana str. 147
zamek listwowy wpuszczany z czteropunktowym ryglowaniem (2 rygle, 2 haki), rozstaw 92 mm, kolor srebrny	klamka i rozeta GARDA klasy 3 (rozstaw 92 mm) str. 146
zawiasy czopowe regulowane w 3 płaszczyznach w kolorze srebrnym - 4 szt.	kolor INOX i czarny
bolce antywyważeniowe - 5 szt.	komplet wkładek klasy 6 w kolorze nikiel od <b>154/189,42</b>
nawiercenie pod klamkę GARDA (rozstaw 92 mm)	wizjer panoramiczny Ø20 str. 146
<b>WYMIARY</b>	wkładka WILKA w kolorze czarnym <b>182/223,86</b>
ościeżnica drewniana:	zmiana koloru progów dębowego standard na kolor czarny, szary, brąz - str. 11 bez dopłaty
drzwi (po zewnętrznej stronie ościeżnicy): 1012 x 2075 mm	obrzeże skrzydła w kolorze czarnym, szarym lub grafit <b>40/49,20</b>
opcjonalne wymiary (ościeżnica drewniana): 880x1950 mm; 880x2000 mm; 880x2075 mm; 980x1950 mm; 980x2000 mm; 980x2075 mm; 1012x1950 mm; 1012x2000 mm	
szerokość „90 plus” - 1024x2075 mm (1032x2075 mm w wersji z ościeżnicą drewnianą) pozwala uzyskać światło przejścia min. 900 mm w przypadku otwarcia skrzydła o kąt 90°	

UWAGA! W celu spełnienia przez drzwi parametrów antywłamaniowości klamki drzwiowe powinny spełniać min. klasę 3 odporności na włamanie wg normy PN-EN 1906:2012, a wkładki bębnekowe min. klasę 4 odporności związanej z kluczem oraz min. klasę 1 odporności na atak wg normy PN-EN 1303:2007+AC:2008.



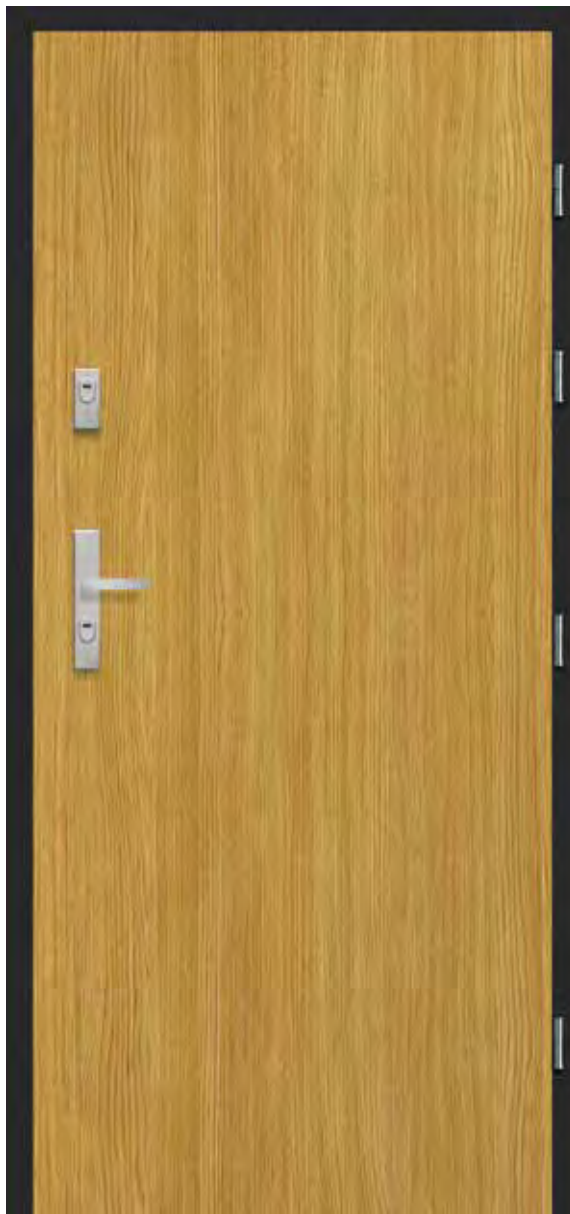
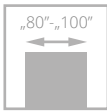

drzwi RC3 INVEST, wzór W0, ościeżnica stała metalowa

# RC3 INVEST

od **2085/2564,55**  
cena skrzydła **netto**/brutto (PLN, VAT 23%)

Drzwi wewnętrzne wejściowe z korytarzy lub klatek schodowych do np. mieszkań w budynkach wielorodzinnych, czy pomieszczeń w budynkach użyteczności publicznej.  
Skrzydło zbudowane z **ramiaka drewnianego**, obłożonego dwiema płytami HDF. Wypełnienie stanowi specjalna konstrukcja POL-SKONE. Grubość skrzydła 50 mm.

**Odporność na włamanie klasa RC3 wg PN-EN 1627:2012**  
**Izolacyjność akustyczna - D1-30, D2-30, Rw=32 dB**  
**4 klasa wytrzymałości mechanicznej wg PN-EN 1192:2001**  
**Krajowa Ocena Techniczna ITB -KOT-2018/0713 wydanie 1**



klamka



rozeta górna



zawias



ościeżnica metalowa



drzwi RC3 INVEST, wzór W0, ościeżnica stała metalowa

Zobacz  
więcej  
inspiracji





WERSJA W0

Katalog drzwi technicznych  
dostępny na stronie internetowej  
[www.pol-skone.eu](http://www.pol-skone.eu)  
w zakładce **katalogi**



	MALOWANE biały RAL 9003*	ECO TOP	UNI MAT PLUS	HIGH TOP LAMISTONE CPL SILKSTONE	LAMINOWANE CPL 0,2 mm
drzwi RC3 z ościeżnicą metalową	2459/3024,57	2085/2564,55	2195/2699,85	2195/2699,85	2195/2699,85
<b>FORNIROWANE</b>					
	GRUPA A	GRUPA B	GRUPA C, D	SILKWOOD	
drzwi RC3 z ościeżnicą metalową	2459/3024,57	2574/3166,02	2690/3308,70	2690/3308,70	

\*ekologiczne farby akrylowe, kolory palet RAL i NCS (oprócz metalicznych)  
- dopłata wg grup kolorystycznych (str. 10)

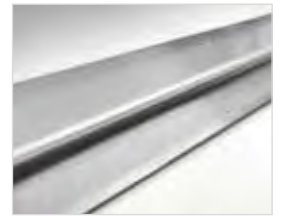

próg ze stali nierdzewnej

## KOLORYSTYKA



dopłata do koloru podstawowego biały (RAL 9003)  
wg grup kolorystycznych RAL, NCS (str. 10)

Grupa I	Grupa II	Grupa III	Grupa IV	Grupa V
399/490,77	499/613,77	599/736,77	699/859,77	799/982,77

\*dostępne za dopłatą po konsultacji z Działem Handlowym

## OŚCIEŻNICE



stała metalowa  
RC3 INVEST

## OŚCIEŻNICA STAŁA METALOWA

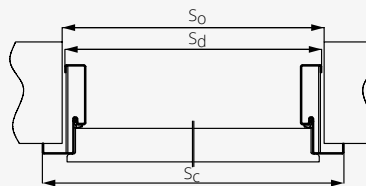

SZEROKOŚĆ (mm)	SZEROKOŚĆ (mm)		
	Sc	Sd	S0
„80”	924	860	885
„90”	1024	960	985
<b>„90 plus”*</b>	<b>1044</b>	<b>980</b>	<b>1005</b>
„100”	1124	1060	1085
WYSOKOŚĆ (mm)	WYSOKOŚĆ (mm)		
	Hc	Hd	Ho
	2077	2045	2060

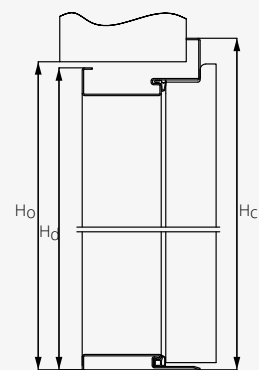

\*szerokość drzwi 90 plus pozwala uzyskać światło przejścia min. 900 mm w przypadku otwarcia skrzydła o kąt 90°.

## WYPOSAŻENIE

STANDARDOWE	DODATKOWE (za dopłatą)	
ościeżnica metalowa RC3 INVEST	powierzchnia SILKSTONE CPL	260/319,80
próg ze stali nierdzewnej	wizjer panoramiczny Ø20	str. 146
zamek listwowy wpuszczany z czteropunktowym ryglowaniem (2 rygle, 2 haki), rozstaw 92 mm, kolor srebrny	zmiana koloru klamki GARDA na kolor czarny	30/36,90
zawiasy czopowe regulowane w 3 płaszczyznach w kolorze srebrnym - 4 szt.	zmiana koloru rozety górnej GARDA na kolor czarny	10/12,30
bolce antywyważeniowe - 5 szt.	zmiana koloru wkładki klasy 6 na kolor czarny	50/61,50
rozeta GARDA w kolorze inox	obrzeże skrzydła w kolorze czarnym, szarym lub grafit	40/49,20
klamka GARDA klasy 3 (rozstaw 92 mm) w kolorze inox	UWAGA! W celu spełnienia przez drzwi parametrów antywłamaniowości klamki drzwiowe powinny spełniać min. klasę 3 odporności na włamanie wg normy PN-EN 1906:2012, a wkładki bębnekowe min. klasę 4 odporności związanej z kluczem oraz min. klasę 1 odporności na atak wg normy PN-EN 1303:2007+AC:2008.	
komplet wkładek klasy 6 w kolorze nikiel		

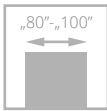

drzwi RC4, wzór 00, ościeżnica stała metalowa

# RC4

od **2408/2961,84**

cena skrzydła **netto**/brutto (PLN, VAT 23%)

Drzwi wewnętrzne wejściowe stanowiące zamknięcia otworów budowlanych w ścianach wewnętrznych między klatką schodową lub korytarzem a pomieszczeniami. Otwierane do wewnątrz i na zewnątrz pomieszczenia.

Specjalna konstrukcja POL-SKONE oparta na solidnym **ramiaku drewnianym** wzmocnionym sklejką. Wypełnienie stanowi pakiet płyt wiórowych wzmocnionych prętami stalowymi. Grubość skrzydła 50 mm. Ościeżnica stała metalowa wykonana z blachy DC01 o grubości 1,5 mm, próg ze stali nierdzewnej o grubości 1,5 mm.

Odporność na włamanie: **klasa RC4** wg PN-EN 1627:2012 oraz **klasa C** wg PN-B-92270:1990  
Izolacyjność akustyczna: **Rw= 37 dB, D<sub>1</sub>-35, D<sub>2</sub>-30**  
Wytrzymałość mechaniczna: **klasa 4** wg PN-EN 1192:2001  
Trwałość mechaniczna: **klasa 5** wg PN-EN 12400:2004  
Krajowa Ocena Techniczna: **ITB-KOT-2019/0804 wydanie 2**



zamek listwowy



zamek listwowy

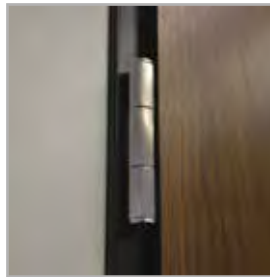

zawias obiektywowy



bolce antywważeniowe



drzwi RC4, wzór 00, ościeżnica stała metalowa



Zobacz więcej inspiracji





klamka i rozeta Toronto w kolorze czarnym

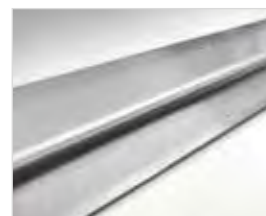

próg ze stali nierdzewnej

WERSJA	pełne 00
MALOWANE (BIAŁY RAL 9003)	<b>2633</b> /3238,59
ECO TOP	<b>2408</b> /2961,84
UNI MAT PLUS	<b>2483</b> /3054,09
HIGH TOP	<b>2526</b> /3106,98
LAMINOWANE CPL 0,2 MM	<b>2526</b> /3106,98
LAMISTONE CPL	<b>2526</b> /3106,98
SILKSTONE	<b>2526</b> /3106,98
FORNIROWANE GRUPA A	<b>2633</b> /3238,59
FORNIROWANE GRUPA B	<b>2900</b> /3567,00
FORNIROWANE GRUPA C, D	<b>3328</b> /4093,44
SILKWOOD	<b>3328</b> /4093,44

Cena skrzydła zawiera wkładki oraz klamkę. Podane parametry techniczne dotyczą zestawu w postaci skrzydła, ościeżnicy metalowej oraz progu ze stali nierdzewnej. Cena 1 kompletu drzwi stanowi sumę ceny skrzydła + ceny ościeżnicy + ceny progu ze stali nierdzewnej.

## KOLORYSTYKA



dopłata do koloru podstawowego biały (RAL 9003) wg grup kolorystycznych RAL, NCS (str. 10)

Grupa I	Grupa II	Grupa III	Grupa IV	Grupa V
<b>399</b> /490,77	<b>499</b> /613,77	<b>599</b> /736,77	<b>699</b> /859,77	<b>799</b> /982,77

\*dostępne za dopłatą po konsultacji z Działem Handlowym

## OŚCIEŻNICE

### OŚCIEŻNICA STAŁA METALOWA

szerokość [mm]	Sc Sd So		
	„80”	904	860
„90”	1004	960	980
<b>„90 Plus”*</b>	<b>1024</b>	<b>980</b>	<b>1000</b>
„100”	1104	1060	1080

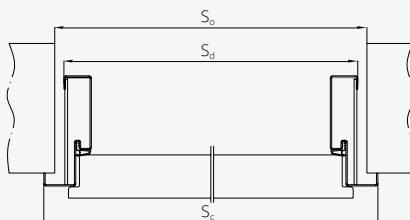

wysokość [mm]		
Hc	Hd	Ho
1966	1944	1954
2066	2044	2054
2166	2144	2154

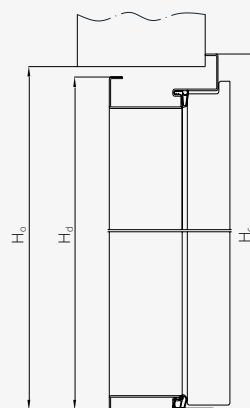

\*szerokość drzwi 90 plus pozwala uzyskać światło przejścia min. 900 mm w przypadku otwarcia skrzydła o kąt 90°.

## WYPOSAŻENIE

### STANDARDOWE

zamek listwowy z pięciopunktowym ryglowaniem  
zawiasy obiektywne, kątowe regulowane 3D – 2 szt.  
bolce antywyważeniowe – 5 szt.  
klamka oraz rozeta Toronto firmy Axa - kolor srebrny  
komplet wkładek klasy 6 w kolorze nikiel

### WYMIARY

drzwi z ościeżnicą metalową:  
904x2066 mm, 1004x2066 mm, 1104x2066 mm  
wersja „90 plus”: (pozwala uzyskać światło przejścia min. 900 mm przy otwarciu skrzydła o kąt 90°) 1024x2066 mm  
istnieje możliwość wykonania drzwi na niestandardowe wysokości  
maksymalny wymiar 1104x2166 mm

### DODATKOWE (za dopłatą)

laminat CPL 0,5 mm, 0,7 mm:  
szerokość „80” **130**/159,90  
szerokość „90”, „100” **160**/196,80  
szerokość 1104 mm **+10%**  
wysokość 2166 mm **+10%**  
ościeżnica metalowa stała RC4 blacha DC01 **1051**/1292,73  
grubość 1,5 mm  
próg ze stali nierdzewnej grubość 1,5 mm **170**/123,00  
wizjer panoramiczny Ø20 str. 146  
zmiana koloru klamki TORONTO na kolor czarny **80**/98,40  
zmiana koloru rozety górnej TORONTO na kolor czarny **35**/43,05  
zmiana koloru wkładki klasy 6 na kolor czarny od **50**/61,50  
obrzeże skrzydła w kolorze czarnym, szarym lub grafit **40**/49,20



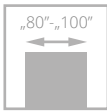

IV klasa



drzwi RC4 EI30, wzór 00, ościeżnica stała metalowa

# RC4 EI30

od **2568**/3158,64  
cena skrzydła **netto**/brutto (PLN, VAT 23%)

Drzwi wewnętrzne wejściowe stanowiące zamknięcia otworów budowlanych w ścianach wewnętrznych między klatką schodową lub korytarzem a pomieszczeniami. Otwierane do wewnątrz i na zewnątrz pomieszczenia.

Specjalna konstrukcja POL-SKONE oparta na solidnym **ramiaku drewnianym** wzmocnionym sklejką. Wypełnienie stanowi pakiet płyt wiórowych wzmocnionych prętami stalowymi. Grubość skrzydła 50 mm. Ościeżnica stała metalowa wykonana z blachy DC01 o grubości 1,5 mm, próg ze stali nierdzewnej o grubości 1,5 mm.

Odporność na włamanie: **klasa RC4** wg PN-EN 1627:2012 oraz **klasa C** wg PN-B-92270:1990

Odporność ogniowa – **klasa EI,30**

Izolacyjność akustyczna: **Rw= 37 dB, D<sub>1</sub>-35, D<sub>2</sub>-30**

Wytrzymałość mechaniczna: **klasa 4** wg PN-EN 1192:2001

Trwałość mechaniczna: **klasa 5** wg PN-EN 16034: 2014

Krajowa Ocena Techniczna: **ITB-KOT-2019/0804 wydanie 2**

Krajowy Certyfikat Właściwości Użytkowych **Nr 020-UWB-2815/W**



zamek listwowy



zamek listwowy

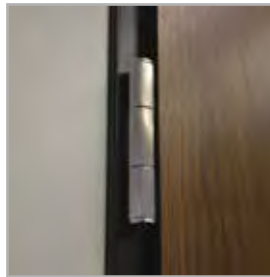

zawias



bolce antywważeniowe



drzwi RC4 EI30, wzór 00, ościeżnica stała metalowa

Zobacz więcej inspiracji







klamka i rozeta Toronto w kolorze czarnym



próg ze stali nierdzewnej

WERSJA	pełne 00
MALOWANE (BIAŁY RAL 9003)	<b>2793</b> /3435,39
ECO TOP	<b>2568</b> /3158,64
UNI MAT PLUS	<b>2643</b> /3250,89
HIGH TOP	<b>2643</b> /3250,89
LAMINOWANE CPL 0,2 MM	<b>2686</b> /3303,78
LAMISTONE CPL	<b>2686</b> /3303,78
SILKSTONE	<b>2686</b> /3303,78
FORNIROWANE GRUPA A	<b>2793</b> /3435,39
FORNIROWANE GRUPA B	<b>3061</b> /3765,03
FORNIROWANE GRUPA C, D	<b>3489</b> /4291,47
SILKWOOD	<b>3489</b> /4291,47

Cena skrzydła zawiera wkładki oraz klamkę. Podane parametry techniczne dotyczą zestawu w postaci skrzydła, ościeżnicy metalowej oraz progu ze stali nierdzewnej. Cena 1 kompletu drzwi stanowi sumę ceny skrzydła + ceny ościeżnicy + ceny progu ze stali nierdzewnej.

## KOLORYSTYKA



dopłata do koloru podstawowego biały (RAL 9003) wg grup kolorystycznych RAL, NCS (str. 10)

Grupa I	Grupa II	Grupa III	Grupa IV	Grupa V
<b>399</b> /490,77	<b>499</b> /613,77	<b>599</b> /736,77	<b>699</b> /859,77	<b>799</b> /982,77

\*dostępne za dopłatą po konsultacji z Działem Handlowym

## OŚCIEŻNICE

### OŚCIEŻNICA STAŁA METALOWA

szerokość [mm]	Sc Sd So		
	„80”	904	860
„90”	1004	960	980
<b>„90 Plus”*</b>	<b>1024</b>	<b>980</b>	<b>1000</b>
„100”	1104	1060	1080

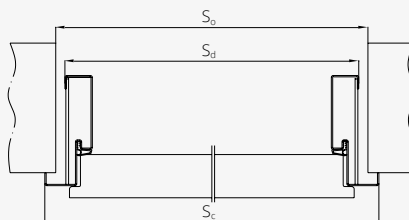

wysokość [mm]		
Hc	Hd	Ho
1966	1944	1954
2066	2044	2054
2166	2144	2154

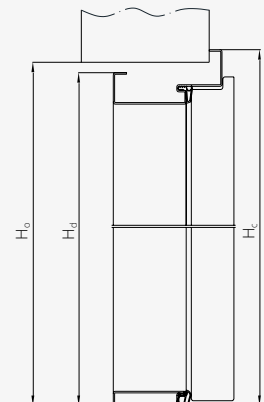

\*szerokość drzwi 90 plus pozwala uzyskać światło przejścia min. 900 mm w przypadku otwarcia skrzydła o kąt 90°.

## WYPOSAŻENIE

### STANDARDOWE

- zamek listwowy z pięciopunktowym ryglowaniem
- zawiasy obiektowe, kątowe regulowane 3D – 3 szt.
- bolce antywyważeniowe – 5 szt.
- klamka oraz rozeta Toronto firmy Axa - kolor srebrny
- komplet wkładek klasy 6 w kolorze nikiel
- uszczelki pęczniące
- brak możliwości zastosowania samozamykacza krytego

### WYMIARY

- drzwi z ościeżnicą metalową: 904x2066 mm, 1004x2066 mm, 1104x2066 mm
- wersja „90 plus”: (pozwala uzyskać światło przejścia min. 900 mm przy otwarciu skrzydła o kąt 90°) 1024x2066 mm
- istnieje możliwość wykonania drzwi na niestandardowe wysokości
- maksymalny wymiar 1104x2166 mm

UWAGA! W celu spełnienia warunków odporności ogniowej do drzwi należy stosować samozamykacz spełniający wymagania normy PN-EN 1154:1999/A1:2004/AC:2010

### DODATKOWE (za dopłatą)

- laminat CPL 0,5 mm, 0,7 mm:
- szerokość „80” **130**/159,90
- szerokość „90”, „100” **160**/196,80
- szerokość 1104 mm **+10%**
- wysokość 2166 mm **+10%**
- ościeżnica metalowa stała RC4 blacha DC01 **1051**/1292,73
- grubość 1,5 mm
- próg ze stali nierdzewnej grubość 1,5 mm **170**/123,00
- wizjer panoramiczny Ø20 str. 146
- zmiana koloru klamki TORONTO na kolor czarny **80**/98,40
- zmiana koloru rozety górnej TORONTO na kolor czarny **35**/43,05
- zmiana koloru wkładki klasy 6 na kolor czarny od **50**/61,50
- obrzeże skrzydła w kolorze czarnym, szarym lub grafit **40**/49,20
- samozamykacze ramieniowe, szynowe katalog drzwi technicznych

# KLAMKI DO DRZWI WEJŚCIOWYCH I ZEWNĘTRZNYCH



OTERMA		KLASA II rozstaw 72 mm	
kolor	srebrny, inox	tytan	
klamka - klamka na szyldzie	<b>118/145,14</b>	<b>118/145,14</b>	
rozeta górna	<b>48/59,04</b>	<b>48/59,04</b>	
klamka - gałka	<b>149/183,27</b>	<b>149/183,27</b>	



OTERMA II		KLASA II rozstaw 72 mm	
kolor	inox, tytan	srebrny	
klamka - klamka na szyldzie	<b>135/166,05</b>	<b>135/166,05</b>	
rozeta górna	<b>61/75,03</b>	<b>61/75,03</b>	
klamka - gałka	<b>148/182,04</b>	<b>135/166,05</b>	



GARDA*	rozstaw 72 mm		KLASA III rozstaw 92 mm	
	F6 (inox)	czarny	F6 (inox)	czarny
klamka + klamka na szyldzie z zabezpieczeniem wkładki	<b>209/257,07</b>	<b>229/281,67</b>	<b>209/257,07</b>	<b>229/281,67</b>
rozeta górna z zabezpieczeniem wkładki	<b>88/108,24</b>	<b>90/110,70</b>	<b>88/108,24</b>	<b>90/110,70</b>

do drzwi ELEGANT PLUS, SATURN dla klamki GARDA: śruby 80 mm, trzpień 130 mm

do drzwi ARGALI dla klamki GARDA: śruby 90 mm, trzpień 150 mm

\* klamka GARDA rozstaw 92 mm do drzwi zewnętrznych: SATURN, ARGALI, ELEGANT PLUS

OSŁONKI NA ZAWIASY DO DRZWI ZEWNĘTRZNYCH (kpl. 2 szt. na jeden zawias)



czarny **10/12,30**  
chrom mat **15/18,45**

Komplet osłonek na jeden zawias składa się z dwóch jednakowych osłonek.

## WKŁADKI DO DRZWI WEWNĘTRZNYCH WEJŚCIOWYCH I ZEWNĘTRZNYCH



	wkładka klasy B		wkładka klasy 6 (klasa C)	wkładka klasy 6
	1 szt.	1 szt. (z gałką)	komplet – 2 szt. (z 1 gałką)	komplet – 2 szt. (z 1 gałką)
kolor	mosiądz, nikiel	mosiądz, nikiel	nikiel	czarny*
do drzwi B-30	-	-	<b>154/189,42**</b> <b>165/202,95***</b>	<b>204/250,92**</b> <b>215/264,45***</b>
do drzwi CERBER PLUS	<b>53/65,19</b>	<b>61/75,03</b>	<b>154/189,42</b>	<b>182/223,86</b>
CERBER PLUS RC2	-	-	<b>154/189,42</b>	<b>182/223,86</b>
do drzwi RC3, RC3 INVEST	-	-	<b>154/189,42</b>	<b>204/250,92</b>
do drzwi RC4, RC4 EI30	-	-	<b>165/202,95</b>	<b>215/264,45</b>
do drzwi ELEGANT PLUS, SATURN	-	-	<b>165/202,95</b>	-
do drzwi ARGALI	-	-	<b>385/473,55</b>	-

**UWAGA!** Przy zamówieniu wkładki należy zaznaczyć kierunek otwierania drzwi.

\*podane ceny dotyczą zamówienia minimum 10 kpl. danego rodzaju i symetrii wkładek WILKA BLACK.

\*\*otwierane do wewnątrz

\*\*\*otwierane na zewnątrz

OSŁONKI NA ZAWIASY DO DRZWI WEJŚCIOWYCH (kpl. 2 szt. na jeden zawias)



biały, brąz **8/9,84**  
chrom/nikiel **10/12,30**  
czarny **10/12,30**

Komplet osłonek na jeden zawias składa się z dwóch jednakowych osłonek.



## WIZJER PANORAMICZNY

stal nierdzewna	<b>74/91,02</b>
mosiądz	<b>83/102,09</b>
czarny, antracyt	<b>83/102,09</b>

## WKŁADKI DO DRZWI WEWNĘTRZNYCH WEJŚCIOWYCH

	1 szt. złota, srebrna
do przylgowych 30/35	<b>28/34,44</b>
do bezprzylgowych jednoskrzydłowych 30/30	<b>28/34,44</b>
do drzwi dwuskrzydłowych bezprzylgowych 30/35	<b>28/34,44</b>

## Zestawienie wkładek

Rozmiar wkładki	Producent	Cerber PLUS Cerber PLUS 37 dB CERBER PLUS RC2		Cerber PLUS Cerber PLUS 37 dB		B-30/C-30		RC3, RC3 INVEST		RC4, RC4 EI30		ELEGANT PLUS		SATURN		ARGALI	
		klamka Garda z zabezpieczeniem wkładki	klamka Garda z zabezpieczeniem wkładki	klamka OTERMA, OTERMA II	klamka OTERMA, OTERMA II	klamka Garda z zabezpieczeniem wkładki	klamka Garda z zabezpieczeniem wkładki	klamka Garda z zabezpieczeniem wkładki	klamka Garda z zabezpieczeniem wkładki	klamka TORONTO z zabezpieczeniem wkładki	klamka Garda z zabezpieczeniem wkładki	klamka Garda z zabezpieczeniem wkładki	klamka Garda z zabezpieczeniem wkładki	klamka Garda z zabezpieczeniem wkładki	klamka Garda z zabezpieczeniem wkładki	klamka Garda z zabezpieczeniem wkładki	
		otwierane do wew.	otwierane na zew.	otwierane do wew.	otwierane na zew.	otwierane do wew.	otwierane na zew.	otwierane do wew.	otwierane na zew.	otwierane do wew.	otwierane na zew.	otwierane do wew.	otwierane na zew.	wszystkie wersje		wszystkie wersje	
30x35G	LOB			x													
30Gx40	LOB				x												
30Gx35	Wilka		x														
30x35G	Wilka	x															
40x30G	Wilka								x								
35Gx40	Wilka									x	x						
35Gx45	Wilka						x										
35x40G	Wilka					x		x									
35Gx50	Wilka														x		
35Gx55	Wilka												x				
55Gx35	Wilka											x					
55Gx50	Wilka																x

Wizjery:

- drzwi Cerber Plus: wizjer Ø15 LOB o zakresie 35-60 mm

- drzwi techniczne: wizjer Ø20 Panorama 200 o zakresie 36-60 mm

**UWAGA!** W celu spełnienia warunków odporności ogniowej do drzwi należy stosować klamki drzwiowe spełniające wymagania normy PN-EN 1906:2012, wkładki bębnowe spełniające wymagania normy PN-EN 1303:2007 + AC:2008.

# OŚCIEŻNICE REGULOWANE DO DRZWI WEJŚCIOWYCH

DO DRZWI ANTYWŁAMANIOWYCH B-30, C-30, CERBER PLUS, CERBER PLUS RC2, RC3

DOPLATA ZA KOMPLET REGULACJI DO DRZWI ANTYWŁAMANIOWYCH B-30, C-30, RC3, CERBER PLUS (Z LISTWAMI PŁASKIMI - 60 mm), CERBER PLUS RC2 (NAFREZOWANIE JEDNOSTRONNE OŚCIEŻNICY POD MONTAŻ PANELI I OPASEK)

CERBER PLUS, CERBER PLUS RC2		B-30, C-30, RC3		MALOWANE biały 001 RAL 9003*	ECO TOP	UNI MAT PLUS	do laminowanych HIGH TOP	FORNIROWANE		
symbol	zakres regulacji	symbol ościeżnicy	stopień regulacji				LAMISTONE CPL	GRUPA A	GRUPA B	GRUPA C, D
ZC 1	92-112	ZB1	100-120	305/375,15	235/289,05	255/313,65	224/275,52	327/402,21	377/463,71	396/487,08
ZC 2	112-136	ZB2	120-144	305/375,15	235/289,05	255/313,65	224/275,52	327/402,21	377/463,71	396/487,08
ZC 3	136-180	ZB3	144-188	342/420,66	262/322,26	280/344,40	251/308,73	366/450,18	423/520,29	445/547,35
ZC 4	180-202	ZB4	188-210	342/420,66	262/322,26	280/344,40	251/308,73	366/450,18	423/520,29	445/547,35
ZC 5	202-246	ZB5	210-254	384/472,32	295/362,85	310/381,30	281/345,63	411/505,53	469/576,87	493/606,39
ZC 6	246-268	ZB6	254-276	384/472,32	295/362,85	310/381,30	281/345,63	411/505,53	469/576,87	493/606,39
ZC 7	268-312	ZB7	276-320	417/512,91	325/399,75	338/415,74	309/380,07	447/549,81	512/629,76	537/660,51
ZC 8	312-334	ZB8	320-342	417/512,91	325/399,75	338/415,74	309/380,07	447/549,81	512/629,76	537/660,51
ZC 9	334-378	ZB9	342-386	469/576,87	365/448,95	375/461,25	348/428,04	502/617,46	579/712,17	609/749,07
ZC 10	378-402	ZB10	386-410	469/576,87	365/448,95	375/461,25	348/428,04	502/617,46	579/712,17	609/749,07
		ZB11	410-429	582/715,86	456/560,88	459/564,57	435/535,05	624/767,52	718/883,14	753/926,19
		ZB12	429-476	582/715,86	456/560,88	459/564,57	435/535,05	624/767,52	718/883,14	753/926,19
		ZB13	476-495	617/758,91	483/594,09	486/597,78	461/567,03	662/814,26	762/937,26	799/982,77
		ZB14	495-542	617/758,91	483/594,09	486/597,78	461/567,03	662/814,26	762/937,26	799/982,77
		ZB15	542-561	652/801,96	509/626,07	511/628,53	488/600,24	699/859,77	805/990,15	845/1039,35
		ZB16	561-608	652/801,96	509/626,07	511/628,53	488/600,24	699/859,77	805/990,15	845/1039,35

## DOPLATY

do ościeżnic o wymiarach innych niż standardowe (dopłata za każdy moduł wymiarowy) **+10%**  
opaski łączone pod kątem 90° **30/36,90**

TABELA DOPLAT do ościeżnic RAL, NCS wg grup kolorystycznych

GRUPA I	GRUPA II	GRUPA III	GRUPA IV	GRUPA V
+20%	+30%	+40%	+60%	+75%

CENA (zł) netto/brutto (VAT 23%)

\*ekologiczne farby akrylowe, kolory palet RAL i NCS (oprócz metalicznych) - dopłata wg grup kolorystycznych (str. 10)



symbol	zakres regulacji	KOMPLETACJA
ZB1	100-120	Ościeżnica 100 mm, listwa, opaska 32 mm
ZB2	120-144	Ościeżnica 100 mm, listwa, opaska 52 mm

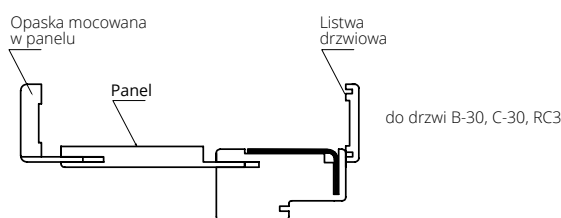

symbol	zakres regulacji	KOMPLETACJA
ZB3	144-188	Ościeżnica 100 mm, listwa, opaska 32 mm, panel 76 mm
ZB4	188-210	Ościeżnica 100 mm, listwa, opaska 52 mm, panel 76 mm
ZB5	210-254	Ościeżnica 100 mm, listwa, opaska 32 mm, panel 142 mm
ZB6	254-276	Ościeżnica 100 mm, listwa, opaska 52 mm, panel 142 mm
ZB7	276-320	Ościeżnica 100 mm, listwa, opaska 32 mm, panel 208 mm
ZB8	320-342	Ościeżnica 100 mm, listwa, opaska 52 mm, panel 208 mm
ZB9	342-386	Ościeżnica 100 mm, listwa, opaska 32 mm, panel 274 mm
ZB10	386-410	Ościeżnica 100 mm, listwa, opaska 52 mm, panel 274 mm

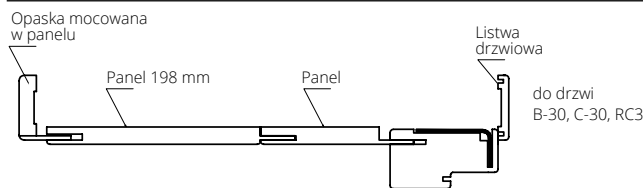

symbol	zakres regulacji	KOMPLETACJA
ZB11	410-429	Ościeżnica 100 mm, listwa, opaska 32 mm, panel 142+198 mm
ZB12	429-476	Ościeżnica 100 mm, listwa, opaska 52 mm, panel 142+198 mm
ZB13	476-495	Ościeżnica 100 mm, listwa, opaska 32 mm, panel 208+198 mm
ZB14	495-542	Ościeżnica 100 mm, listwa, opaska 52 mm, panel 208+198 mm
ZB15	542-561	Ościeżnica 100 mm, listwa, opaska 32 mm, panel 274+198 mm
ZB16	561-608	Ościeżnica 100 mm, listwa, opaska 52 mm, panel 274+198 mm

do drzwi CERBER PLUS, CERBER PLUS RC2

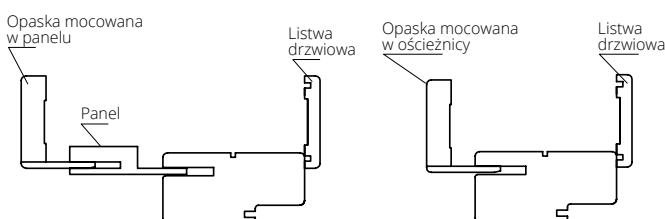

symbol	zakres regulacji	KOMPLETACJA
ZC 1	92-112	Ościeżnica 92 mm, listwa drzwiowa, opaska 32 mm
ZC 2	112-136	Ościeżnica 92 mm, listwa drzwiowa, opaska 52 mm
ZC 3	136-180	Ościeżnica 92 mm, listwa drzwiowa, opaska 32 mm, panel 76 mm
ZC 4	180-202	Ościeżnica 92 mm, listwa drzwiowa, opaska 52 mm, panel 76 mm
ZC 5	202-246	Ościeżnica 92 mm, listwa drzwiowa, opaska 32 mm, panel 142 mm
ZC 6	246-268	Ościeżnica 92 mm, listwa drzwiowa, opaska 52 mm, panel 142 mm
ZC 7	268-312	Ościeżnica 92 mm, listwa drzwiowa, opaska 32 mm, panel 208 mm
ZC 8	312-334	Ościeżnica 92 mm, listwa drzwiowa, opaska 52 mm, panel 208 mm
ZC 9	334-378	Ościeżnica 92 mm, listwa drzwiowa, opaska 32 mm, panel 274 mm
ZC 10	378-402	Ościeżnica 92 mm, listwa drzwiowa, opaska 52 mm, panel 274 mm

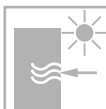
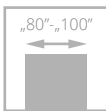

drzwi ARGALI, wzór W01

# ARGALI

od **3300/4059,00**  
cena drzwi **netto**/brutto (VAT 23%)

**DRZWI SPEŁNIAJĄ  
WYMOGI PROGRAMU  
„CZYSTE POWIETRZE”**

**klasa antywłamaniowości RC2**

Drzwi w systemie przylgowym. Konstrukcja skrzydła zbudowana z **ramiaka drewnianego sosnowego**, wzmocnionego profilem stalowym, obłożonym dwiema płytami drewnopodobnymi, pokrytymi fornirem naturalnym dębowym. Powierzchnia płyt malowana farbami kryjącymi lub transparentnymi. Wypełnienie stanowi warstwa termoizolacyjna. Na powierzchni skrzydła od strony zewnętrznej aplikacja ze stali nierdzewnej INOX. Grubość skrzydła 81 mm.



klamka, panel z blachy



rozeta górna

**Ud=0,78\***  
**W/m<sup>2</sup>K**

**WSPÓŁCZYNNIK  
PRZENIKANIA  
CIEPŁA**



zawias

\*szczegółowe wyniki badań dostępne na [www.pol-skone.eu](http://www.pol-skone.eu)

Zobacz  
więcej  
inspiracji



drzwi ARGALI, wzór W02



WERSJA	W00	W01	W02	W03
FARBY KRYJĄCE	3300/4059,00	3740/4600,20	3927/4830,21	3927/4830,21
FARBY TRANSPARENTNE	3630/4464,90	4070/5006,10	4274/5257,02	4274/5257,02

#### KOLORYSTYKA

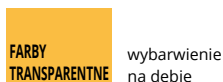

#### KOLORYSTYKA OPCJONALNA



dopłata do koloru podstawowego biały (RAL 9016)  
wg grup kolorystycznych RAL, NCS (str. 10)

Grupa I	Grupa II	Grupa III	Grupa IV	Grupa V
399/490,77	499/613,77	599/736,77	699/859,77	799/982,77

#### WYPOSAŻENIE

STANDARDOWE
ościeżnica 100x70 mm (ościeżnica sosnowa: farby kryjące; ościeżnica dębowa: farby transparentne)
próg dębowy z profilem aluminiowym
system antywyważeniowy („wręg francuski”)
podwójny system uszczelek (na obwodzie skrzydła i ościeżnicy)
pakiet trzyszybowy antywłamaniowy z ciepłą ramką Chromatech Ultra
zawiasy wkręcane regulowane w trzech płaszczyznach - 4 szt.
zamek FUHR listwowy czteropunktowy (2 rygle i 2 haki) uruchamiany klamką na dwie wkładki, ryglowany przez uniesienie klamki, wkładki górna niezależna, rozstaw 92 mm
drzwi otwierane na zewnątrz

DODATKOWE (za dopłatą)	
osłonki na zawiasy - 1 kpl. (2 szt. na jeden zawias)	10/12,30
wkładka klasy 6: 55G/50 (komplet 2 szt., w tym jedna z gałką)	385/473,55
klamka GARDA, rozstaw 92 mm	str. 146
aplikacje inox w kolorze czarnym	wg tabeli
pakiety szybowe ze szkłem: Mirastar (lustro weneckie), barwionym, refleksyjnym lub ornamentowym	kalkulacja indywidualna
<b>PARAMETRY</b>	
współczynnik przenikania ciepła: Ud=0,78 W/m²K dla drzwi sosnowych W00 o szerokości „90”, zgodnie z PN-EN 14351-1+A1:2010	
współczynnik przenikania ciepła w pakiecie szybowym antywłamaniowym klasy P4 w zespoleniu z szybą przezroczystą Ug=0,5 W/m²K wg EN 674	
klasa antywłamaniowości EN 1627 RC2	

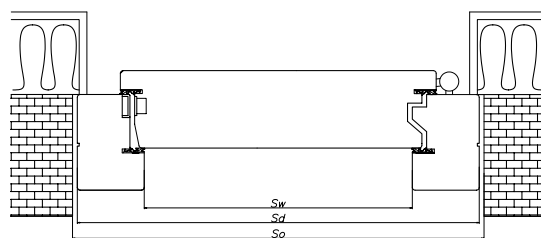

#### SZEROKOŚĆ

drzwi jednoskrzydłowe			
typ	So	Sd	Sw
„80”	1000	971	801
„90”	1100	1071	901
„100”	1200	1171	1001

WYSOKOŚĆ	Ho	Hd	Hw
	2120	2105	2000

So, Ho - proponowany wymiar montażowy  
Sd, Hd - szerokość / wysokość drzwi  
Sw, Hw - szerokość / wysokość światła przejścia

#### APLIKACJE INOX, kolor czarny

wzór	dopłata do ceny drzwi
W01	80/98,40
W02 szer. „80”	115/141,45
W02 szer. „90”	130/159,90
W02 szer. „100”	140/172,20
W03	140/172,20



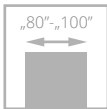

drzwi SATURN, wzór 03S1

# SATURN

od **3267/4018,41**  
cena drzwi **netto**/brutto (VAT 23%)

**DRZWI SPEŁNIAJĄ  
WYMOGI PROGRAMU  
„CZYSZCIE POWIETRZE”**

**klasa antywłamaniowości RC2**

Drzwi w systemie przylgowym zbudowane z **ramiaka drewnianego sosnowego** wzmocnionego profilem stalowym (od strony zawiasowej listwa dębowa), obłożonego dwiema płytami drewnopodobnymi pokrytymi fornirem naturalnym dębowym. Powierzchnia skrzydeł malowana farbami kryjącymi lub transparentnymi. Wypełnienie stanowi warstwa termoizolacyjna. Na powierzchni skrzydła od strony zewnętrznej aplikacja ze stali nierdzewnej INOX (dotyczy wersji L1). Grubość skrzydła 61 mm.



klamka



rozeta górna

**Ud= 1,1\***  
**W/m<sup>2</sup>K**  
**WSPÓŁCZYNNIK  
PRZENIKANIA  
CIEPŁA**



blacha-panel

\*szczegółowe wyniki badań dostępne na [www.pol-skone.eu](http://www.pol-skone.eu)

Zobacz  
więcej  
inspiracji



drzwi SATURN, wzór L1



WERSJA	00	02	03	03S1
FARBY KRYJĄCE	3267/4018,41	3630/4464,90	3630/4464,90	4070/5006,10
FARBY TRANSPARENTNE	3630/4464,90	3993/4911,39	3993/4911,39	4477/5506,71



WERSJA	04S1	04S2	04S3	04S5	L1
FARBY KRYJĄCE	3630/4464,90	3300/4059,00	3410/4194,30	4598/5655,54	3630/4464,90
FARBY TRANSPARENTNE	3993/4911,39	3630/4464,90	3740/4600,20	4961/6102,03	3993/4911,39

### NAKLADKI POSZERZAJĄCE OŚCIEŻNICĘ DO DRZWI SATURN

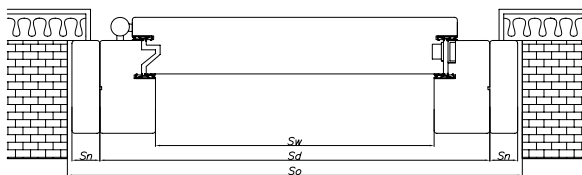

	10 mm x 100 mm	20 mm x 100 mm	30 mm x 100 mm
sosnowe	140/172,20 (kpl) 25/30,75 (m.b.)	160/196,80 (kpl) 30/36,90 (m.b.)	180/221,40 (kpl) 35/43,05 (m.b.)
dębowe	180/221,40 (kpl) 35/43,05 (m.b.)	230/282,90 (kpl) 45/55,35 (m.b.)	250/307,50 (kpl) 50/61,50 (m.b.)

Drzwi jednoskrzydłowe z nakładkami poszerzającymi ościeżnicę

SZEROKOŚĆ					
Typ	S <sub>w</sub>	S <sub>d</sub>	S <sub>n</sub>	S <sub>o</sub>	H <sub>o</sub>
„80”	811	931	10	980	2110
			20	1000	2120
			30	1020	2130
„90”	911	1031	10	1080	2110
			20	1100	2120
			30	1120	2130
„100”	1011	1131	10	1180	2110
			20	1200	2120
			30	1220	2130
WYSOKOŚĆ:				H <sub>d</sub>	H <sub>w</sub>
				2081	2000

S<sub>w</sub>, H<sub>w</sub> - szerokość / wysokość światła przejścia, S<sub>d</sub>, H<sub>d</sub> - szerokość / wysokość drzwi  
S<sub>n</sub> - szerokość nakładek poszerzających, S<sub>o</sub>, H<sub>o</sub> - proponowany wymiar montażowy

### KOLORYSTYKA

FARBY KRYJĄCE	003	004	007	008
	biały (RAL 9016)	brąz (NCS s8010-Y90R)	szary (RAL 7047)	antracyt (RAL 7016)

FARBY TRANSPARENTNE  
wybarwienie na dębie

### KOLORYSTYKA OPCJONALNA



dopłata do koloru podstawowego biały (RAL 9016)  
wg grup kolorystycznych RAL, NCS (str. 10)

Grupa I	Grupa II	Grupa III	Grupa IV	Grupa V
399/490,77	499/613,77	599/736,77	699/859,77	799/982,77

### WYPOSAŻENIE

STANDARDOWE
próg dębowy z profilem aluminiowym
ościeżnica 100x60 mm; ościeżnica dębowa: farby transparentne lub kryjące
system antywyważeniowy („wrgę francuski”)
podwójny system uszczelek (na obwodzie skrzydła i ościeżnicy)
pakiet szybowy: szyba antywłamaniowa klasy P4 z ciepłą ramką Chromatech Ultra
zawiasy wkręcane regulowane w trzech płaszczyznach - 4 szt.
zamek FUHR listwowy czteropunktowy (2 rygle i 2 haki) uruchamiany klamką na dwie wkładki, ryglowany przez uniesienie klamki, wkładki górna niezależna, rozstaw 92 mm
drzwi otwierane na zewnątrz

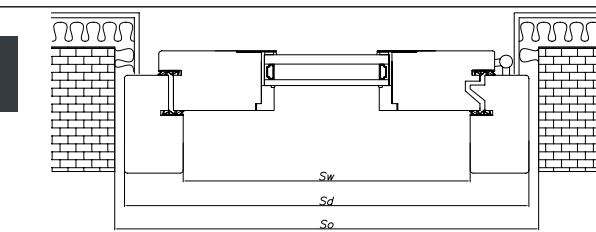

SZEROKOŚĆ			
drzwi jednoskrzydłowe			
typ	S <sub>o</sub>	S <sub>d</sub>	S <sub>w</sub>
„80”	960	931	811
„90”	1060	1031	911
„100”	1160	1131	1011
WYSOKOŚĆ		H <sub>o</sub>	H <sub>w</sub>
		2100	2000

DODATKOWE (za dopłatą)	
osłonki na zawiasy - 1 kpl. (2 szt. na jeden zawias)	10/12,30
wkładka klasy 6: 35G/50 (komplet 2 szt., w tym jedna z gałką)	165/202,95
klamka GARDA, rozstaw 92 mm	str. 146
aplikacje inox w kolorze czarnym L1	80/98,40
pakiet szybowy ze szkłem: Mirastar (lustro weneckie), barwionym, refleksyjnym lub ornamentowym	kalkulacja indywidualna

PARAMETRY	
współczynnik przenikania ciepła: Ud=1,1 W/m <sup>2</sup> K dla drzwi wersja 00 o szerokości „90”, zgodnie z PN-EN 14351-1+A1:2010	
współczynnik przenikania ciepła w pakiecie szybowym antywłamaniowym klasy P4 w zespoleniu z szybą przezroczystą Ug=1,0 W/m <sup>2</sup> K wg EN 674	
klasa antywłamaniowości EN 1627 RC2	

W celu spełnienia przez drzwi parametrów antywłamaniowości klasy RC2 należy zastosować klamki z min. klasą 2 odporności na włamanie wg normy PN -EN 1906:2012, a wkładki bębnowe minimum klasy 4 odporności związanej z kluczem i min. klasą 1 odporności na atak wg normy EN 1303:2007 +AC 2008.

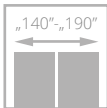
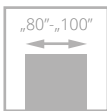

# ELEGANT PLUS

od **4290/5276,70**  
cena drzwi **netto**/brutto (VAT 23%)

Drzwi w systemie przylgowym. **Rama drewniana sosnowa lub dębowa** klejona warstwowo o grubości 68 mm. Wypełnienie stanowi pakiet szybowy oraz panel termoizolacyjny ozdobny.

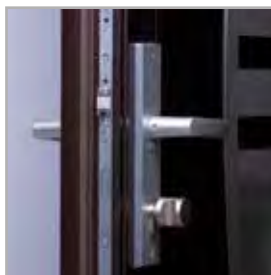

klamka



rozeta górna

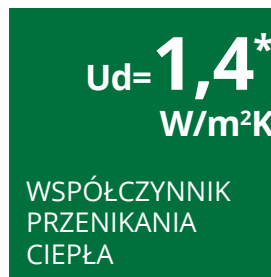

zawias

drzwi ELEGANT PLUS, wzór 03

\*drzwi nie spełniają wymogu współczynnik przenikania ciepła:  $U_{max} \leq 1,3 \text{ W/m}^2\text{K}$  wg Rozporządzenia Ministra Transportu, Budownictwa i Gospodarki Morskiej Dz.U. z dnia 13 sierpnia 2013 poz. 926, szczegółowe wyniki badań dostępne na [www.pol-skone.eu](http://www.pol-skone.eu)

Zobacz  
więcej  
inspiracji



drzwi ELEGANT PLUS, wzór D08



**WERSJA** 03 04 07 08 10



**WERSJA** D03 D04 D08

Ikony przedstawiają rozmiar „90”+„40”, pozostałe rozmiary dostępne po konsultacji z Działem Sprzedaży

jednoskrzydłowe	<b>4290</b> /5276,70
dwuskrzydłowe „90”+„40”	<b>6435</b> /7915,05
dwuskrzydłowe „90”+„50”	<b>6864</b> /8442,72
dwuskrzydłowe „90”+„60”	<b>7293</b> /8970,39
dwuskrzydłowe „90”+„70”	<b>7722</b> /9498,06
dwuskrzydłowe „90”+„80”	<b>8151</b> /10025,73
dwuskrzydłowe „90”+„90”	<b>8580</b> /10553,40

**DOPLATY**

drzwi dębowe	<b>+25%</b>
--------------	-------------

**KOLORYSTYKA**

**FARBY KRYJĄCE**

	<b>003</b> biały (RAL 9016)		<b>004</b> brąz (NCS s8010-Y90R)		<b>007</b> szary (RAL 7047)		<b>008</b> antracyt (RAL 7016)
--	-----------------------------------	--	--	--	-----------------------------------	--	--------------------------------------

**FARBY TRANSPARENTNE**

wybarwienie na sośnie i dębie

**KOLORYSTYKA OPCJONALNA**

**FARBY KRYJĄCE**

kolory palet RAL i NCS (oprócz metalicznych)

dopłata do koloru podstawowego biały (RAL 9016) wg grup kolorystycznych RAL, NCS (str. 10)

Grupa I	Grupa II	Grupa III	Grupa IV	Grupa V
<b>399</b> /490,77	<b>499</b> /613,77	<b>599</b> /736,77	<b>699</b> /859,77	<b>799</b> /982,77

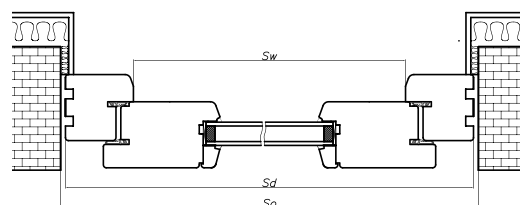

SZEROKOŚĆ							
drzwi jednoskrzydłowe				drzwi dwuskrzydłowe			
typ	S <sub>O</sub>	S <sub>d</sub>	S <sub>w</sub>	typ	S <sub>O</sub>	S <sub>d</sub>	S <sub>w</sub>
„80”	975	945	805	„90”+„40”	1530	1498	1358
„90”	1075	1045	905	„90”+„50”	1630	1598	1458
„100”	1175	1145	1005	„90”+„60”	1730	1698	1558
				„90”+„70”	1830	1798	1658
				„90”+„80”	1930	1898	1758
				„90”+„90”	2030	1998	1858

WYSOKOŚĆ			
	H <sub>O</sub>	H <sub>d</sub>	H <sub>w</sub>
	2105	2090	2000

So, Ho - proponowany wymiar montażowy  
Sd, Hd - szerokość / wysokość drzwi  
Sw, Hw - szerokość / wysokość światła przejścia

**WYPOSAŻENIE**

STANDARDOWE
pakiet szybowy Ug=1,0 W/m <sup>2</sup> K z ciepłą ramką Termo TGI
niski próg dębowy 20 mm
okapnik drewniany
system podwójnych uszczeliek
ościeżnica: sosnowa
zamek FUHR listwowy czteropunktowy (2 rygle i 2 haki) uruchamiany klamką na dwie wkładki
zawiasy wkręcane regulowane w trzech płaszczyznach - 4 szt.
bolce antywyważeniowe

DODATKOWE (za dopłatą)	
drzwi dębowe	<b>+25%</b>
osłonki na zawiasy - 1 kpl. (2 szt. na jeden zawias)	<b>10</b> /12,30
wkładka klasy 6: 35G/55 (dla drzwi otwieranych na zewnątrz), 55G/35 (dla drzwi otwieranych do wewnątrz) (komplet 2 szt., w tym jedna z gałką)	<b>165</b> /202,95
klamka GARDA, rozstaw 92 mm	str. 146
pakiety szybowe ze szkłem: Mirastar (lustro weneckie), barwionym, refleksyjnym lub ornamentowym	kalkulacja indywidualna

PARAMETRY
współczynnik przenikania ciepła: Ud=1,4 W/m <sup>2</sup> K dla drzwi wersja 03 (sosna selekcyjowana), zgodnie z PN-EN 14351-1+A1:2010
współczynnik przenikania ciepła w pakiecie szybowym antywłamaniowym klasy P4 w zespoleniu z szybą przezroczystą Ug=1,0 W/m <sup>2</sup> K wg EN 673



# NAŚWIETLA DO DRZWI ZEWNĘTRZNYCH

DO DRZWI ELEGANT PLUS

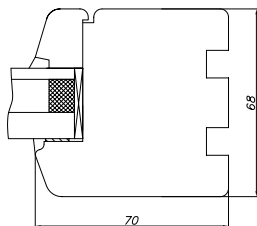

Minimalny wymiar naświetla 410 mm (zarówno szerokość, jak i wysokość).  
Cena za naświetla szklone szybą przezroczystą P4/16/4 przy kształcie prostokątnym.  
Przy kształcie łukowym, szprosach, pakietach ze szkłem: Mirastar (lustro weneckie), barwionym, refleksyjnym, lub ornamentowym – kalkulacja indywidualna.

Naświetla drewniane boczne i górne, szklone szkłem antywłamaniowym klasy P4 z pakietem P4/16/4.

NAŚWIETLA	cena za m <sup>2</sup> powierzchni	
	do 0,6 m <sup>2</sup>	powyżej 0,6 m <sup>2</sup>
sosnowe	1575/1937,25	1050/1291,50
dębowe	2100/2583,00	1575/1937,25

Schematy dostępne po konsultacji z Działem Sprzedaży.

DO DRZWI SATURN, ARGALI

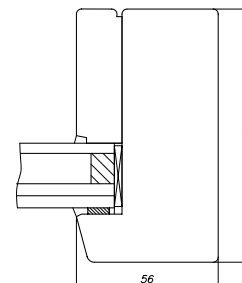

Minimalny wymiar naświetla 385 mm (zarówno szerokość, jak i wysokość).  
Cena za naświetla szklone szybą przezroczystą P4/16/4/16/4 dla drzwi Argali lub P4/16/4 dla drzwi Saturn przy kształcie prostokątnym.  
Przy szprosach, pakietach ze szkłem: Mirastar (lustro weneckie), barwionym, refleksyjnym, lub ornamentowym – kalkulacja indywidualna.

Naświetla drewniane boczne i górne, szklone szkłem antywłamaniowym klasy P4 z pakietem P4/16/4/16/4 lub P4/16/4.

NAŚWIETLA	cena za m <sup>2</sup> powierzchni	
	do 0,6 m <sup>2</sup>	powyżej 0,6 m <sup>2</sup>
sosnowe	1969/2421,87	1313/1614,99
dębowe	2625/3228,75	1969/2421,87

Do drzwi Saturn dla kolorów kryjących i transparentnych naświetla dębowe.  
Do drzwi Argali dla kolorów kryjących naświetla sosnowe, dla kolorów transparentnych naświetla dębowe.

## ZADASZENIE

Drzwi zewnętrzne należy zabezpieczyć przed bezpośrednim oddziaływaniem opadów atmosferycznych i słońcem poprzez zastosowanie odpowiedniego zadaszania. Zadaszenie powinno powodować zacienienie drzwi w południe, w okresie letnim. Nad drzwiami należy zastosować daszek, którego obrys musi wystawać poza otwarte drzwi.  
Przy montażu we wnęce, daszek nie jest wymagany, jeżeli otwarte drzwi nie wystają poza wnękę.

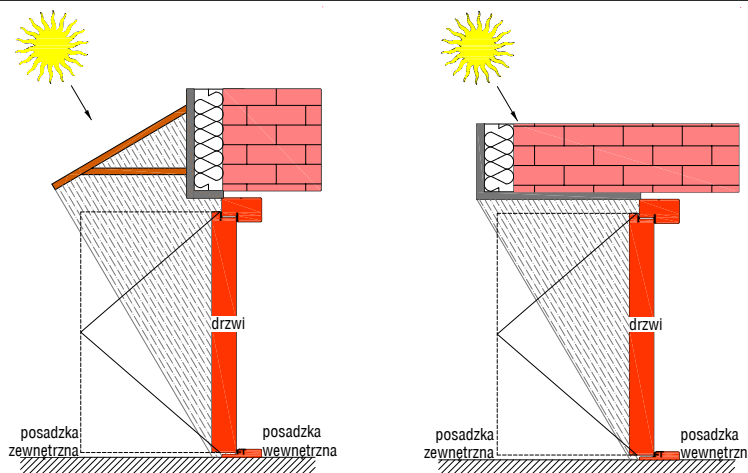

## KOLORYSTYKA DRZWI ZEWNĘTRZNYCH

WYBARWIENIA NA SOŚNIE

FARBY TRANSPARENTNE	009 antracyt transparentny	5056 iroko	5062 cyprys	0022 jasny teak	0044 ciemny teak	0046 orzec	1040 impregnat	1519 dąb antyczny	9005 czarny transparent
	1710 oliwka antyczna	5219 teak antyczny	5063 pinia	5060 stara sosna	5067 sapelli	5065 afromozja	5059 wiśnia	9001 opal Weiss	

WYBARWIENIA NA DĘBIE

FARBY TRANSPARENTNE	009 antracyt transparentny	5056 iroko	5062 cyprys	0022 jasny teak	0044 ciemny teak	0046 orzec	1040 impregnat	1519 dąb antyczny	9005 czarny transparent
	1710 oliwka antyczna	5219 teak antyczny	5063 pinia	5060 stara sosna	5067 sapelli	5065 afromozja	5059 wiśnia	9001 opal Weiss	





**ESPINA**

**TOP  
2022**

PERFEKCYJNE  
POŁĄCZENIE  
KOLORÓW

**POSTAW NA STYLOWY  
KOMPROMIS KOLORU  
I ZYSKAJ NIEPOWTARZALNY  
EFEKT WE WNĘTRZU**

Perfekcyjny duet czerni i szlachetnych oklein naturalnych doda stylowej energii Twojej przestrzeni. Zaskakujące połączenie oklein naturalnych i laminatu to esencja modnego wzornictwa drzwi wewnętrznych. Rozwiązanie idealne dla nowoczesnych i loftowych przestrzeni.



## NASZE PUBLIKACJE



### Katalog szybka realizacja

Znajdziesz tutaj ofertę drzwi oraz ościeżnic dostępnych z krótkim terminem realizacji.



### Katalog drzwi technicznych

Znajdziesz tutaj ofertę drzwi wejściowych przeciwpożarowych oraz rozwiązań specjalnych.



### Katalog stolarka zewnętrzna

Znajdziesz tutaj ofertę okien drewnianych.



### Katalog ARCO

Znajdziesz tutaj ofertę popularnych drzwi wewnętrznych ARCO.



### Katalog HARMONY

Znajdziesz tutaj ofertę popularnych skrzydeł i ościeżnic krytych HARMONY.



### Katalog SEMPRE

Znajdziesz tutaj ofertę popularnych drzwi wewnętrznych SEMPRE/SEMPRE LUX.

Gdańsk

Olsztyn

Szczecin

Bydgoszcz

Toruń

Białystok

Gorzów Wlkp.

Poznań

Warszawa

Zielona Góra

Łódź

Radom

Wrocław

Kielce

Lublin

Opole

Katowice

Kraków

Rzeszów

**+48 607 323 315**  
**ph3@pol-skone.eu**

**+48 601 353 449**  
**ph5@pol-skone.eu**

**+48 601 353 447**  
**ph8@pol-skone.eu**

 **POL-SKONE®**  
**DRZWI I OKNA**

PARTNER HANDLOWY

POL-SKONE Sp. z o.o.

ul. Hanki Ordonówny 8; 20-328 Lublin

tel.: +48 81 728 52 85; +48 81 744 30 11-13

fax: +48 81 744 24 89; +48 81 744 39 12

e-mail: pol-skone@pol-skone.eu

[www.pol-skone.eu](http://www.pol-skone.eu)