

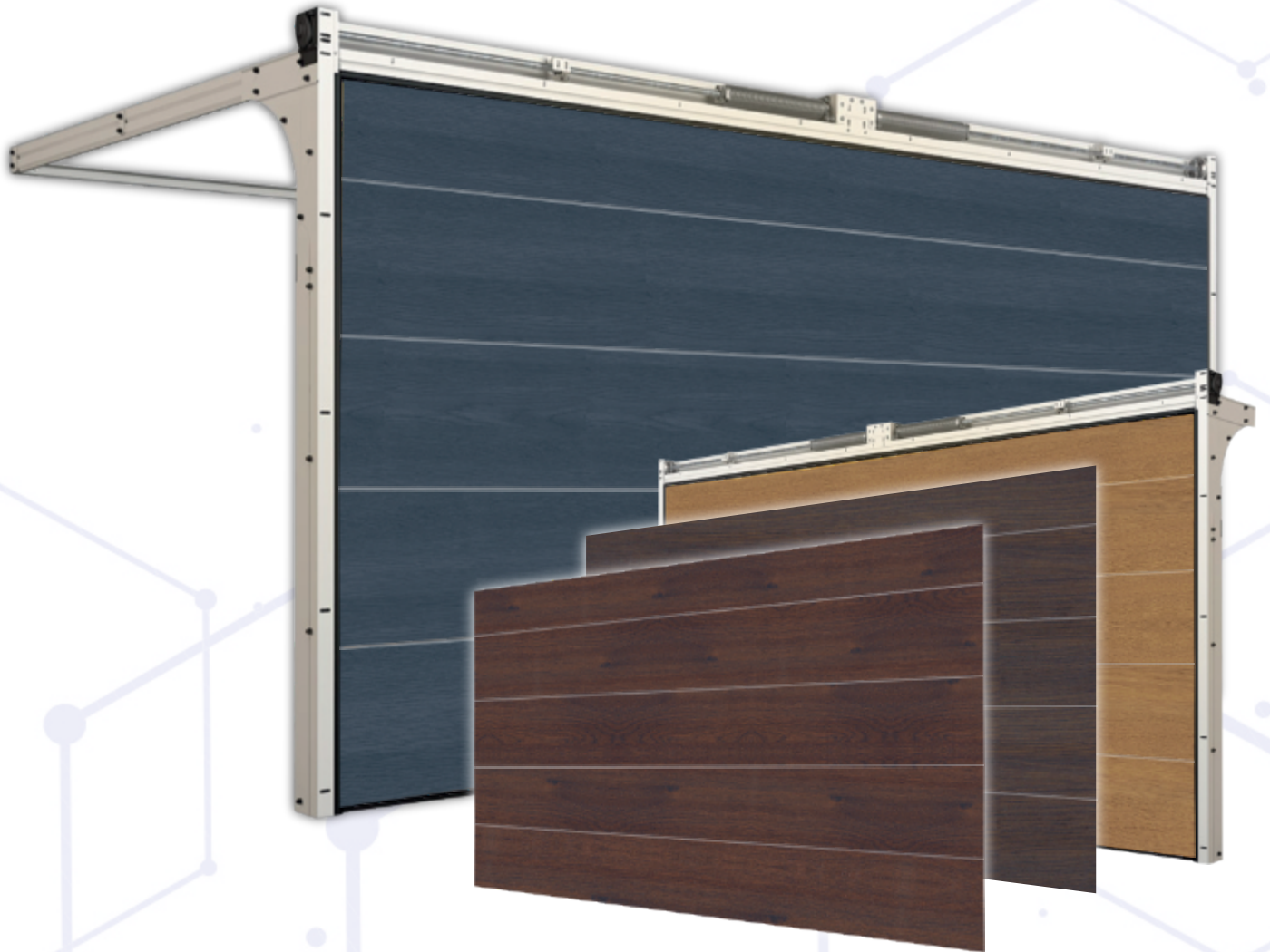

Stalprodukt

ZAMOŚĆ Sp. z o.o.



BRAMY

KATALOG
PRODUKTÓW
2021

EDYCJA WRZESIEŃ 2021

Drodzy Klienci,

Oddajemy do Waszych rąk katalog bram garażowych i przemysłowych licząc, że stanie się on przydatnym narzędziem pracy. Jako polski producent, od ponad 10 lat wytwarzający bramy garażowe – oferujemy wraz z katalogiem całe nasze doświadczenie i pasję tworzenia produktów wysokiej jakości, która nada Waszym domom niepowtarzalnego charakteru.

Z pozdrowieniami,
Zarząd i Pracownicy Stalprodukt–Zamość

SPIS TREŚCI:

BRAMY SEGMENTOWE GARAŻOWE	3
BRAMY SEGMENTOWE PRZEMYSŁOWE	19

INFORMACJE OGÓLNE:

- Ceny zawarte w niniejszym cenniku są cenami netto i stanowią podstawę do obliczania ceny za wyroby Producenta. Wyrażone w polskich złotych, podane ceny obowiązują na terenie Polski.
- Żadne informacje zawarte w Katalogu nie stanowią oferty w rozumieniu Kodeksu Cywilnego i są publikowane wyłącznie do celów informacyjnych i reklamowych.
- Rysunki zamieszczone w katalogu są jedynie rysunkami poglądowymi.
- Ze względu na właściwości techniki komputerowej oraz druku, kolory przedstawione w katalogu mogą różnić się od kolorów rzeczywistych.
- Zamówienie niestandardowe wiąże się z dłuższym czasem realizacji i wyższą ceną. Szczegóły do uzgodnienia z Działem Sprzedaży Stołarki.
- Producent zastrzega sobie prawo do wprowadzenia zmian parametrów technicznych oraz wyposażenia w produkowanych wyrobach w dowolnym czasie bez uprzedniego informowania o tym fakcie.
- Mimo dotożenia wszelkich starań w kwestii prawdziwości i dokładności publikowanych informacji, Stalprodukt–Zamość Sp. z o.o. nie ponosi żadnej odpowiedzialności za dokładność, kompletność lub prawdziwość jakichkolwiek informacji zawartych w niniejszym katalogu
- Niniejszy cennik bram obowiązuje od 1 września 2021 roku. Wszelkie dotychczasowe cenniki bram tracą ważność.
- Wszelkie prawa zastrzeżone © Stalprodukt–Zamość Sp. z o.o.



Bramy segmentowe garażowe i przemysłowe, produkowane przez Stalprodukt–Zamość Sp. z o. o., zostały przebadane na zgodność z europejską normą zharmonizowaną EN 13241-1 i mogą być opatrzone znakiem CE

SEGMENTOWE GARAŻOWE





Bramy garażowe segmentowe znajdują zastosowanie w budownictwie jedno- i wielorodzinnym. Indywidualne upodobania naszych Klientów znajdują odzwierciedlenie w personalizowanych produktach przygotowywanych na specjalne zamówienie. Wyselekcjonowana kolorystyka wysokiej jakości paneli bramowych oraz bogaty wybór laminatów drzwi zewnętrznych pozwala na stworzenie dobrze skomponowanych zestawów kolorystycznych będących wizytówką domu.

Dla wygody użytkownika bramy garażowe mogą być wyposażone w napęd automatyczny. W naszej ofercie znajduje się automatyka do bram wiodących producentów: Somfy i Beninca.





WYPOSAŻENIE STANDARDOWE

- Skrzydło zbudowane z paneli o grubości 40 mm wypełnione pianą poliuretanową wykonane z blachy stalowej ocynkowanej laminowanej
- Szkielet nośny – kątowniki i prowadnice wykonane z ocynkowanych profili stalowych o grubości 2 mm
- Sprężyny skrętne z przodu o standardowej liczbie cykli 15000
- Zawiasy środkowe i boczne wykonane z blachy stalowej ocynkowanej

Zamek, klamka, uchwyt, napęd i rygiel dodawane są do zamówienia na życzenie Klienta.

PRZENIKALNOŚĆ CIEPLNA

Panele użyte do produkcji naszych bram wyróżnia parametr izolacyjności cieplnej na poziomie $U_d = 0,74 \text{ W}/(\text{m}^2\cdot\text{K})$



KOLORY
PANELI BRAMOWYCH
SLICK



WINCHESTER



ZŁOTY DĄB



CIEMNY ORZECH



DĄB BAGIENNY



CIEMNY ANTRACYT



ANTRACYT
DREWNOPODOBNY

KOLORY
PANELI BRAMOWYCH
WOODGRAIN

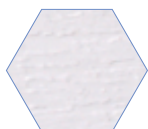

BIAŁY



BRĄZOWY

PANEL BEZ PRZETŁOCZEŃ



Brama w kolorze winchester

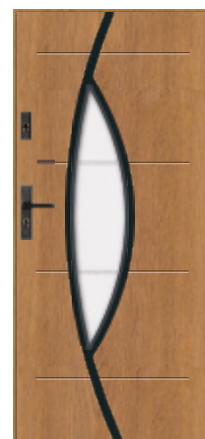

T50 S29
w kolorze winchester



DOSTĘPNE
KOLORY

WINCHESTER

ZŁOTY DĄB

CIEMNY ORZECH

DĄB BAGIENNY

CIEMNY ANTRACYT

ANTRACYT
DREWNOPODOBNY

PANEL BEZ PRZETŁOCZEŃ



Brama w kolorze antracyt ciemny



T53 S37
w kolorze antracyt
ciemny



DOSTĘPNE
KOLORY

WINCHESTER

ZŁOTY DĄB

CIEMNY ORZECH

DĄB BAGIENNY

CIEMNY ANTRACYT

ANTRACYT
DREWNOPODOBNY

DODATKOWE OPCJE WYKONANIA

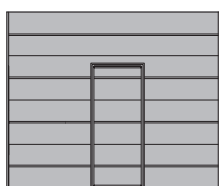

BRAMA Z DRZWIAMI
PRZEJŚCIOWYMI I NISKIM
PROGIEM

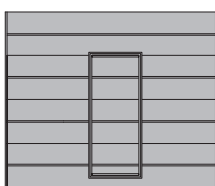

BRAMA Z DRZWIAMI
PRZEJŚCIOWYMI I
WYSOKIM PROGIEM

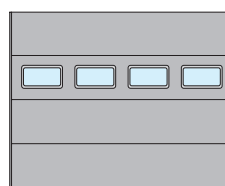

PANEL Z OKNAMI

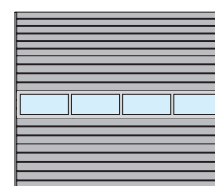

PANEL Z SEKCJĄ
ALUMINIOWĄ

PANEL Z WĄSKIM TŁOCZENIEM



Brama w kolorze biały | woodgrain



T47 S33
w kolorze biały struktura



PANEL Z SZEROKIM PRZETŁOCZENIEM

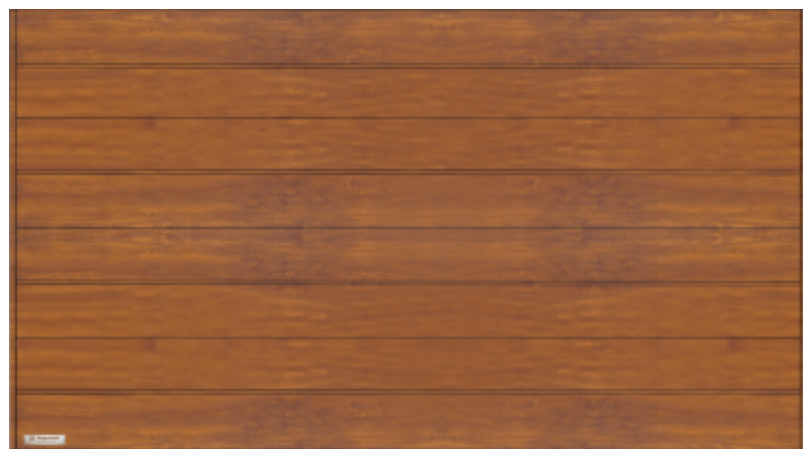

Brama w kolorze złoty dąb | slick



T41 S37
w kolorze złoty dąb



DODATKOWE OPCJE WYKONANIA

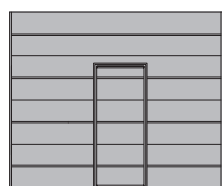

BRAMA Z DRZWIAMI PRZEJŚCIOWYMI I NISKIM PROGIEM

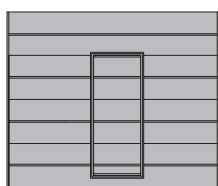

BRAMA Z DRZWIAMI PRZEJŚCIOWYMI I WYSOKIM PROGIEM

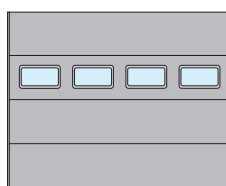

PANEL Z OKNAMI

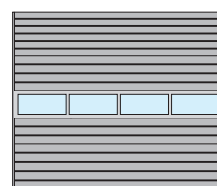

PANEL Z SEKCJĄ ALUMINIOWĄ

KOLORY PANELI BRAMOWYCH SLICK



WINCHESTER



ZŁOTY DĄB



CIEMNY ORZECH



DĄB BAGIENNY



CIEMNY ANTRACYT



ANTRACYT DREWNOPODOBNY

KOLORY PANELI BRAMOWYCH WOODGRAIN



BIAŁY

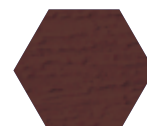

BRĄZOWY

- Mechanizm zabezpieczający przed opadnięciem bramy w przypadku pęknięcia sprężyn
- Panele z zamkiem bezpiecznym chroniącym przez przypadkowym przytrzaśnięciem palców
- Profilowane prowadnice zabezpieczające rolki przed wypadnięciem
- Wzmocnienie trapezowe Omega zabezpieczające przed wyginaniem panele o dł. pow. 5 m
- Amperometryczny system wykrywania przeszkody – służy do wykrywania ewentualnych przeszkód, które mogą pojawić się na torze ruchu bramy. Dzięki tej funkcji, w chwili napotkania przeszkody, siłownik zatrzymuje bramę i zmienia kierunek jej ruchu

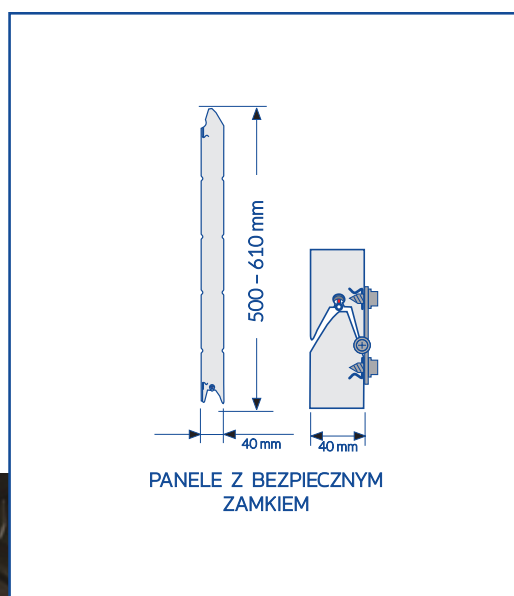

BRAMA Z PROWADZENIEM PRZEDNIM



BRAMA Z PROWADZENIEM TYLNYM



BRAMY SEGMENTOWE GARAŻOWE | AUTOMATYKA BRAMOWA SOMFY

Somfy – światowy lider wśród producentów automatyki do bram. Wszystkie produkty Somfy są testowane w najbardziej wymagających warunkach, co przekłada się na ich trwałość i niezawodność. Napędy Somfy wyposażone są standardowo w naciąg łańcuchowy, który na życzenie Klienta można wymienić na pasek kewlarowy.

SOMFY DEXXO OPTIMO



Idealny do bram segmentowych o maksymalnej powierzchni do 10 m².

SOMFY DEXXO OPTIMO RTS	
1 SILNIK 24V Z WBUDOWANĄ CENTRALĄ STERUJĄCĄ I RADIOODBIORNIKIEM RTS	
PROWADNICA DO NAPĘDU 800 N Z ŁAŃCUCHEM	2,9 M TESTOWANA DLA 36 500 CYKLI
	3,5 M TESTOWANA DLA 36 500 CYKLI
1 PILOT 2-KANAŁOWY SOMFY KEYTIS 2	



SOMFY DEXXO OPTIMO



Przeznaczony do bram o powierzchni do 15 m².

SOMFY DEXXO PRO	
1 SILNIK 24V Z WBUDOWANĄ CENTRALĄ STERUJĄCĄ I RADIOODBIORNIKIEM RTS	
PROWADNICA DO NAPĘDU 1000 N Z ŁAŃCUCHEM	2,9 M TESTOWANA DLA 36 500 CYKLI
	3,5 M TESTOWANA DLA 36 500 CYKLI
2 PILOTY 4-KANAŁOWE SOMFY KEYGO RTS	





PILOT SOMFY KEYTIS 2 RTS
DWUKANAŁOWY



PILOT SOMFY KEYGO RTS
CZTEROKANAŁOWY



BEZPRZEWODOWA DWUKANAŁOWA
KLAWIATURA KODOWA RTS



PILOT NAŚCIENNY
SOMFY



FOTOKOMÓRKI
SOMFY

Komplet zamawianego napędu oznacza silnik, szynę i pilota. Dodatkowo w ofercie dostępne są inne akcesoria, podnoszące komfort użytkownika bramy.

W przypadku braku dodatkowego wejścia do garażu bramę należy wyposażyć we wkładkę do awaryjnego otwierania lub zintegrowaną z napędem baterię do awaryjnego otwierania.



JIMy są produktami klasy PREMIUM o najkorzystniejszej relacji jakości do ceny. Posiadają naciąg na pasek kevlarowy, dzięki czemu siłowniki pracują wyjątkowo cicho i płynnie. Pasek kevlarowy wzmocniony jest trzema lub czterema (w zależności od modelu) linkami stalowymi. Produkowane są dwa podstawowe modele siłownika JIM: JIM.3 i JIM.4.

BENINCA JIM.3



Przeznaczony do bram o powierzchni do 11 m².

BENINCA JIM.3	
1 SILNIK 24V Z WBUDOWANYM ENKODEREM I ODBIORNIKIEM	
PROWADNICA DO NAPĘDU 600 N Z PASKIEM	PTC.3 DO BRAM O WYSOKOŚCI DO 2,5 M
	PTC.4 DO BRAM O WYSOKOŚCI DO 3,5 M
1 PILOT 2-KANAŁOWY TO.GO2VA	



BENINCA JIM.4



Idealny do bram segmentowych o maksymalnej powierzchni do 22 m².

BENINCA JIM.4	
1 SILNIK 24V Z WBUDOWANYM ENKODEREM I ODBIORNIKIEM	
PROWADNICA DO NAPĘDU 1200 N Z PASKIEM	PTC.3 DO BRAM O WYSOKOŚCI DO 2,5 M
	PTC.4 DO BRAM O WYSOKOŚCI DO 3,5 M
1 PILOT 2-KANAŁOWY TO.GO2VA	

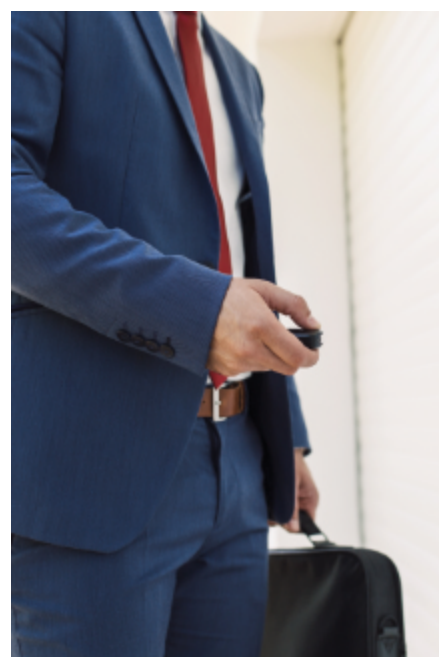



PILOT TO.GO2A
DWUKANAŁOWY



PILOT TO.GO2A
CZTEROKANAŁOWY



BEZPRZEWODOWA
KLAWIATURA BE.CODE



PILOT
NAŚCIENNY

BENINCA®
AUTOMATYKA DO BRAM



FOTOKOMÓRKI
BENINCA

Komplet zamawianego napędu oznacza silnik, szynę i pilota. Dodatkowo w ofercie dostępne są inne akcesoria, podnoszące komfort użytkowania bramy.

W przypadku braku dodatkowego wejścia do garażu bramę należy wyposażyć we wkładkę do awaryjnego otwierania lub zintegrowaną z napędem baterię do awaryjnego otwierania.



OKLEINY SLICK

PODANE CENY
NETTO W PLN

		SZEROKOŚĆ W MM												
		2125	2250	2375	2500	2625	2750	2875	3000	3125	3250	3375	3500	
WYSOKOŚĆ W MM	2000	BEZ NAPĘDU	3329	3390	3456	3525	3862	3876	3967	4165	4384	4506	4575	4657
		SOMFY	4120	4182	4248	4316	4654	4668	4759	4957	5176	5298	5366	5449
		BENINCA	4186	4247	4314	4382	4720	4734	4825	5023	5241	5364	5432	5514
	2125	BEZ NAPĘDU	3448	3518	3589	3675	3752	3836	4002	4295	4554	4702	4774	4865
		SOMFY	4239	4309	4381	4467	4544	4628	4794	5086	5345	5494	5566	5657
		BENINCA	4305	4375	4447	4533	4610	4694	4860	5152	5411	5560	5632	5723
	2250	BEZ NAPĘDU	3561	3635	3724	3803	3889	3964	4155	4429	4713	4869	5122	5514
		SOMFY	4353	4427	4516	4595	4680	4756	4946	5221	5505	5660	5914	6306
		BENINCA	4419	4492	4582	4660	4746	4821	5012	5287	5570	5726	5980	6372
	2375	BEZ NAPĘDU	3651	3750	3822	3922	4321	4323	4436	4625	4853	5168	5268	5686
		SOMFY	4442	4542	4614	4714	5113	5114	5228	5417	5645	5960	6059	6478
		BENINCA	4674	4774	4846	4946	5345	5346	5460	5649	5877	6192	6291	6710
	2500	BEZ NAPĘDU	4121	4111	4135	4160	4510	4538	4643	5061	5299	5439	5548	5626
		SOMFY	5000	4989	5014	5038	5388	5416	5521	5940	6178	6318	6426	6505
		BENINCA	5145	5135	5159	5184	5534	5562	5667	6085	6323	6463	6571	6650
	2625	BEZ NAPĘDU	4022	4121	4228	4319	4426	4540	4898	5208	5516	5661	5780	6129
		SOMFY	4900	5000	5107	5198	5304	5418	5777	6087	6395	6540	6659	7007
		BENINCA	5045	5145	5252	5343	5450	5563	5922	6232	6540	6685	6804	7152
	2750	BEZ NAPĘDU	4111	4228	4316	4426	4536	4807	5021	5313	5616	5772	5887	6295
		SOMFY	4989	5107	5194	5304	5415	5686	5899	6192	6494	6650	6766	7173
		BENINCA	5135	5252	5339	5450	5560	5831	6045	6337	6640	6795	6911	7319
	2875	BEZ NAPĘDU	4212	4331	4419	4540	5143	5156	5264	5504	5717	5906	5994	6109
		SOMFY	5091	5210	5297	5418	6022	6034	6143	6382	6596	6785	6872	7446
		BENINCA	5236	5355	5443	5563	6167	6179	6288	6528	6741	6930	7018	7133
	3000	BEZ NAPĘDU	4597	4603	4611	4813	5234	5257	5401	5644	5884	6034	6136	6297
		SOMFY	5476	5481	5490	5691	6113	6136	6279	6522	6762	6913	7473	7634
		BENINCA	5621	5626	5635	5836	6258	6281	6424	6668	6907	7058	7159	7320

KOLORY
OKLEIN SLICK



WINCHESTER

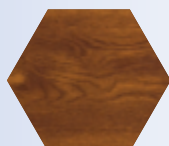

ŻŁOTY DĄB



CIEMNY ORZECH



DĄB BAGIENNY

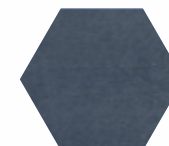

CIEMNY ANTRACYT

ANTRACYT
DREWNOPODOBNY

PODANE CENY
NETTO W PLN

SZEROKOŚĆ W MM													
3625	3750	3875	4000	4125	4250	4375	4500	4625	4750	4875	5000		
4940	4972	5173	5206	5224	5290	5360	5429	5514	5583	5611	6969	BEZ NAPĘDU	2000
5732	5764	5965	5998	6016	6082	6152	6220	6306	6374	6861	8218	SOMFY	
5798	5829	6031	6064	6081	6148	6218	6286	6372	6440	6468	7826	BENINCA	
5119	5192	5282	5357	5481	5520	5623	5688	5761	5856	5884	7235	BEZ NAPĘDU	2125
5911	5984	6073	6149	6273	6311	6415	6479	7011	7106	7134	8485	SOMFY	
5976	6050	6139	6214	6339	6377	6480	6545	6619	6713	6741	8092	BENINCA	
5548	5563	5604	5679	5661	5714	5793	5891	6020	6088	6118	7504	BEZ NAPĘDU	2250
6339	6355	6395	6471	6453	6506	7043	7141	7270	7338	7368	8754	SOMFY	
6405	6421	6461	6536	6519	6571	6650	6748	6878	7331	7361	8747	BENINCA	
5702	5723	5796	5780	5822	5880	5968	6099	6179	6244	6286	7667	BEZ NAPĘDU	2375
6493	6514	6588	6572	7072	7130	7218	7349	7429	7494	7536	8917	SOMFY	
6725	6746	6820	6804	6846	6904	6991	7123	7422	7487	7529	8909	BENINCA	
5705	5849	5926	6001	6081	6234	6300	6458	6454	6540	6640	8341	BEZ NAPĘDU	2500
6584	6727	6804	7338	7418	7571	7637	7795	7791	7877	7977	9678	SOMFY	
6729	6872	6949	7025	7105	7257	7709	7866	7863	7949	8048	9749	BENINCA	
6193	6228	6333	6375	6398	6475	6633	6711	6792	6883	6913	8635	BEZ NAPĘDU	2625
7072	7565	7670	7712	7735	7812	7970	8048	8129	8220	8250	9972	SOMFY	
7217	7252	7357	7399	7422	7884	8041	8120	8201	8292	8321	10043	BENINCA	
6340	6382	6473	6491	6526	6605	6766	6846	6928	7025	7147	8225	BEZ NAPĘDU	2750
7677	7719	7810	7828	7863	7942	8103	8183	8265	8362	8484	9562	SOMFY	
7364	7406	7882	7900	7935	8013	8174	8255	8337	8433	8556	9634	BENINCA	
6274	6361	6470	6538	6722	6806	6899	6983	7159	7243	7280	8372	BEZ NAPĘDU	2875
7611	7698	7807	7875	8059	8143	8236	8320	8496	8580	8617	9709	SOMFY	
7298	7770	7879	7947	8131	8215	8307	8391	8568	8652	8689	9781	BENINCA	
6388	6489	6622	6724	6848	6935	7072	7173	7298	7385	7450	9188	BEZ NAPĘDU	3000
7725	7826	7959	8061	8185	8272	8409	8510	8635	8722	8787	10525	SOMFY	
7796	7898	8031	8132	8257	8344	8481	8582	8706	8794	8859	10596	BENINCA	

WYSOKOŚĆ W MM

KOLORY
OKLEIN SLICK

WINCHESTER

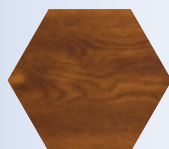

ZŁOTY DĄB



CIEMNY ORZECH



DĄB BĄGIENNY

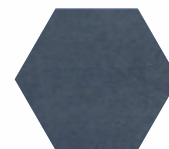

CIEMNY ANTRACYT

ANTRACYT
DREWNOPODOBNY

OKLEINY SLICK

PODANE CENY
NETTO W PLN

		SZEROKOŚĆ W MM												
		2125	2250	2375	2500	2625	2750	2875	3000	3125	3250	3375	3500	
WYSOKOŚĆ W MM	2000	BEZ NAPĘDU	3096	3143	3196	3251	3575	3575	3652	3836	4041	4150	4205	4273
		SOMFY	3888	3935	3988	4043	4367	4367	4444	4628	4833	4942	4997	5065
		BENINCA	3953	4001	4054	4108	4432	4432	4510	4694	4899	5008	5062	5131
	2125	BEZ NAPĘDU	3200	3256	3313	3384	3446	3516	3668	3945	4190	4324	4381	4458
		SOMFY	3992	4047	4105	4176	4238	4308	4459	4737	4982	5116	5173	5249
		BENINCA	4058	4113	4170	4242	4304	4373	4525	4803	5047	5181	5239	5315
	2250	BEZ NAPĘDU	3299	3357	3431	3495	3565	3625	3800	4060	4328	4468	4706	5083
		SOMFY	4091	4149	4223	4287	4357	4417	4592	4851	5119	5260	5498	5875
		BENINCA	4157	4215	4289	4352	4422	4482	4658	4917	5185	5325	5564	5940
	2375	BEZ NAPĘDU	3374	3458	3513	3597	3979	3965	4062	4235	4446	4745	4828	5230
		SOMFY	4166	4249	4305	4388	4771	4757	4854	5027	5238	5537	5620	6022
		BENINCA	4398	4481	4537	4620	5003	4989	5086	5259	5470	5769	5852	6254
	2500	BEZ NAPĘDU	3830	3803	3810	3817	4150	4161	4249	4650	4871	4994	5085	5147
		SOMFY	4709	4681	4689	4696	5029	5040	5128	5529	5750	5872	5964	6025
		BENINCA	4854	4826	4834	4841	5174	5185	5273	5674	5895	6018	6109	6171
	2625	BEZ NAPĘDU	3716	3798	3887	3960	4048	4144	4485	4777	5067	5194	5295	5625
		SOMFY	4594	4676	4765	4838	4927	5023	5363	5655	5945	6072	6173	6504
		BENINCA	4740	4821	4910	4983	5072	5168	5509	5800	6090	6218	6319	6649
	2750	BEZ NAPĘDU	3791	3889	3958	4049	4141	4393	4588	4861	5145	5282	5379	5768
		SOMFY	4669	4768	4836	4928	5019	5272	5466	5740	6024	6160	6257	6646
		BENINCA	4814	4913	4982	5073	5164	5417	5611	5885	6169	6306	6402	6791
	2875	BEZ NAPĘDU	3878	3977	4045	4146	4730	4722	4811	5031	5225	5394	5462	5558
		SOMFY	4756	4855	4923	5024	5608	5601	5690	5910	6104	6273	6341	6895
		BENINCA	4901	5001	5068	5170	5754	5746	5835	6055	6249	6418	6486	6582
3000	BEZ NAPĘDU	4248	4233	4221	4402	4803	4805	4928	5151	5370	5500	5581	5721	
	SOMFY	5127	5111	5099	5280	5681	5684	5807	6029	6248	6378	6918	7058	
	BENINCA	5272	5257	5245	5425	5827	5829	5952	6175	6394	6524	6605	6745	

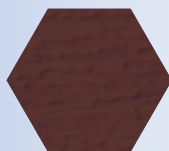
KOLORY OKLEIN
WOODGRAIN

BRĄZOWY | WOODGRAIN



BIAŁY | WOODGRAIN

PODANE CENY
NETTO W PLN

SZEROKOŚĆ W MM													
3625	3750	3875	4000	4125	4250	4375	4500	4625	4750	4875	5000		
4543	4561	4748	4768	4772	4825	4881	4936	5008	5062	5076	6421	BEZ NAPĘDU	2000
5335	5353	5540	5560	5564	5617	5673	5727	5799	5854	6327	7670	SOMFY	
5401	5418	5606	5626	5629	5682	5738	5793	5865	5920	5934	7278	BENINCA	
4697	4756	4830	4891	5001	5025	5114	5164	5223	5303	5316	6653	BEZ NAPĘDU	2125
5489	5548	5622	5683	5793	5817	5905	5956	6473	6553	6566	7903	SOMFY	
5554	5613	5688	5749	5858	5882	5971	6021	6080	6160	6174	7510	BENINCA	
5101	5101	5126	5186	5153	5190	5253	5336	5450	5503	5517	6888	BEZ NAPĘDU	2250
5893	5893	5918	5978	5945	5982	6504	6586	6700	6753	6767	8138	SOMFY	
5958	5959	5983	6043	6010	6047	6111	6193	6307	6745	6760	8130	BENINCA	
5230	5235	5292	5260	5286	5327	5398	5513	5578	5626	5652	7016	BEZ NAPĘDU	2375
6022	6027	6084	6052	6536	6577	6649	6764	6828	6876	6902	8266	SOMFY	
6254	6258	6316	6284	6309	6351	6422	6537	6820	6869	6894	8259	BENINCA	
5209	5335	5395	5453	5516	5652	5701	5841	5821	5889	5972	7656	BEZ NAPĘDU	2500
6087	6213	6273	6790	6853	6989	7038	7178	7158	7226	7309	8993	SOMFY	
6232	6359	6419	6477	6540	6675	7110	7250	7229	7298	7381	9065	BENINCA	
5672	5689	5776	5800	5805	5864	6003	6064	6127	6200	6212	7916	BEZ NAPĘDU	2625
6551	7026	7113	7137	7142	7201	7340	7401	7464	7537	7549	9253	SOMFY	
6696	6713	6800	6824	6829	7273	7412	7473	7535	7609	7620	9324	BENINCA	
5794	5817	5890	5888	5904	5964	6106	6168	6232	6309	6413	7472	BEZ NAPĘDU	2750
7131	7154	7227	7225	7241	7301	7443	7505	7569	7646	7750	8809	SOMFY	
6818	6841	7298	7297	7313	7373	7515	7577	7640	7718	7821	8881	BENINCA	
5703	5771	5860	5908	6072	6136	6210	6274	6431	6495	6512	7585	BEZ NAPĘDU	2875
7040	7108	7197	7245	7409	7473	7547	7611	7768	7832	7849	8922	SOMFY	
6727	7179	7268	7317	7481	7545	7618	7683	7840	7904	7921	8993	BENINCA	
5792	5873	5985	6066	6170	6237	6353	6434	6537	6604	6649	8366	BEZ NAPĘDU	3000
7129	7210	7322	7403	7507	7574	7690	7771	7874	7941	7986	9703	SOMFY	
7201	7282	7394	7475	7579	7646	7762	7843	7946	8013	8057	9775	BENINCA	

WYSOKOŚĆ W MM

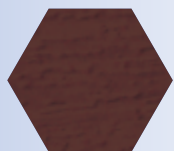
KOLORY OKLEIN
WOODGRAIN

BRAZOWY | WOODGRAIN



BIAŁY | WOODGRAIN

TABELA OZNACZEŃ WYMIARÓW BRAM GARAŻOWYCH SEGMENTOWYCH

SZEROKOŚĆ OTWORU, WYMIAR ZAMÓWIENIOWY		So	
WYSOKOŚĆ OTWORU, WYMIAR ZAMÓWIENIOWY		Ho	
WYSOKOŚĆ ŚWIATŁA WJAZDU		Hw	Ho - 150 mm
SZEROKOŚĆ ŚWIATŁA WJAZDU		Sw	So
MINIMALNA WYMAGANA WYSOKOŚĆ NADPROŻA		N	
PROWADZENIE PRZEDNIE, SPRĘŻYNY Z PRZODU (NA NADPROŻU)	BRAMA RĘCZNA	N	200 mm
	BRAMA AUTOMATYCZNA	N	
PROWADZENIE TYLNE, SPRĘŻYNY Z TYŁU PROWADZENIA	BRAMA RĘCZNA	N	100 mm
	BRAMA AUTOMATYCZNA	N	150 mm
MINIMALNA GŁĘBOKOŚĆ POMIESZCZENIA Z WOLNĄ PRZESTRZENIĄ POD STROPEM		D	Ho + 500 mm
MINIMALNA SZEROKOŚĆ PRZESTRZENI BOCZNEJ LEWEJ		BL	80 mm
MINIMALNA SZEROKOŚĆ PRZESTRZENI BOCZNEJ PRAW EJ		BR	80 mm
DŁUGOŚĆ PROWADNICY BRAMY		LP	Ho + 460 mm
DŁUGOŚĆ PROWADNICY NAPĘDU		LPN	2900 lub 3500 mm

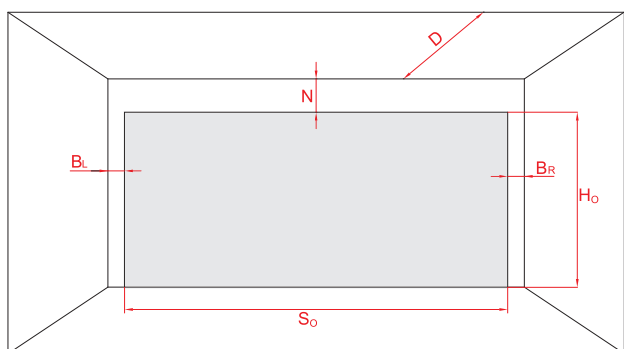

- Ho - wysokość otworu
- So - szerokość otworu
- N - minimalna wymagana wysokość nadproża
- D - minimalna głębokość pomieszczenia
- BR - minimalna szerokość przestrzeni bocznej prawej
- BL - minimalna szerokość przestrzeni bocznej lewej

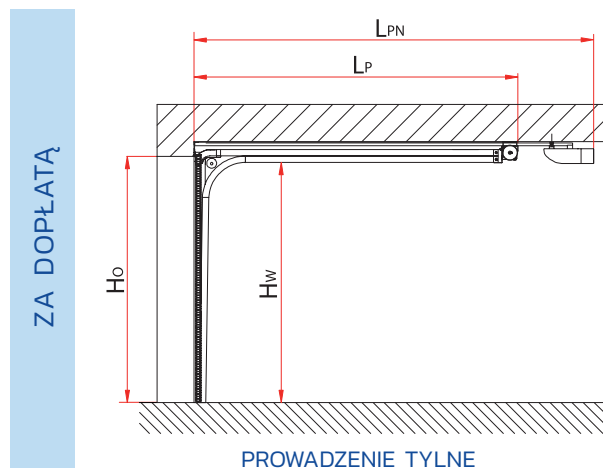
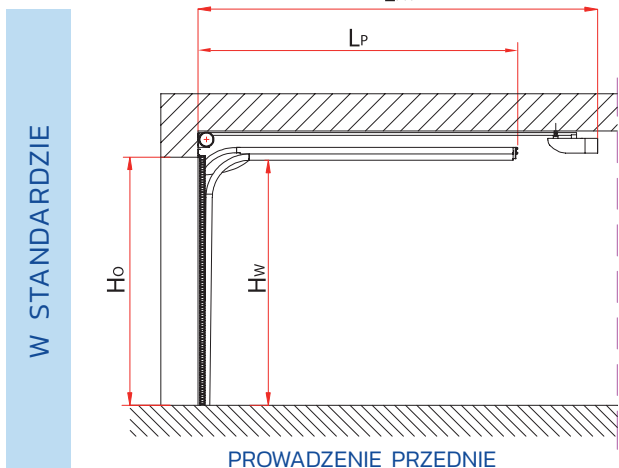

SEGMENTOWE PRZEMYSŁOWE



BRAMY SEGMENTOWE PRZEMYSŁOWE

Bramy segmentowe przemysłowe stosowane są w budynkach mieszkalnych wielorodzinnych, obiektach użyteczności publicznej i obiektach przemysłowych. Z uwagi na przeznaczenie i szczególne zastosowanie bramy przemysłowe mogą zostać wyposażone w okna, panele aluminiowe, panele wentylowane czy drzwi przejściowe. Dla wygody użytkowania bramy przemysłowe mogą być wyposażone w napęd GfA Elektromaten.

BRAMY SEGMENTOWE PRZEMYSŁOWE | BUDOWA

Wyposażenie standardowe:

- Skrzydło zbudowane z paneli o grubości 40 mm wypełnione pianą poliuretanową wykonane z blachy stalowej ocynkowanej
- Szkielet nośny- kątowniki i prowadnice wykonane z ocynkowanych profili stalowych o grubości 2 mm
- Sprężyny skrętne z przodu

Zamek, klamka, uchwyt, napęd i rygiel dodawane są do zamówienia na życzenie Klienta.

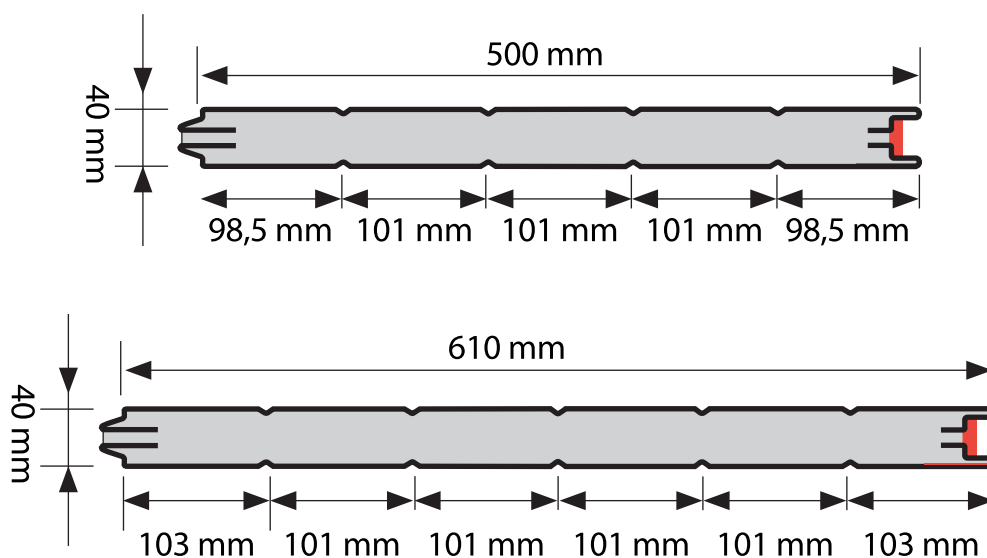

BRAMY SEGMENTOWE PRZEMYSŁOWE | DOSTĘPNE KOLORY STANDARDOWE LAKIERÓW Z PALETY RAL

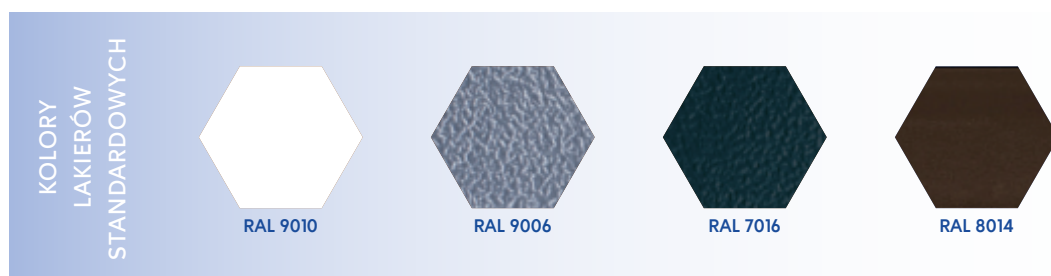

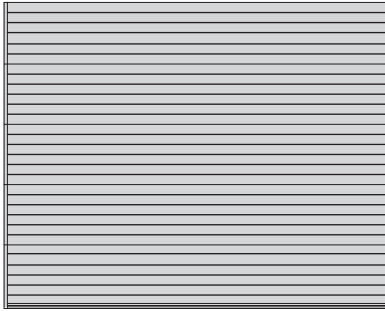

BRAMA Z PRZETŁOCZENIEM
WĄSKIM

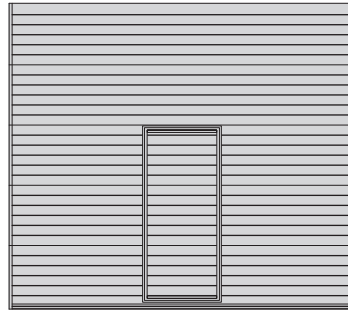

BRAMA Z DRZWIAMI
PRZEJŚCIOWYMI

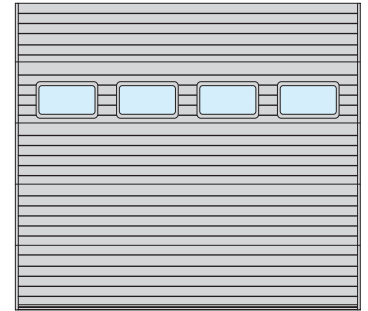

BRAMA Z OKNAMI

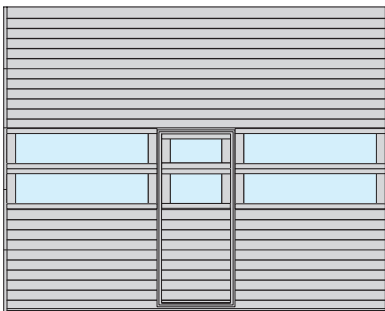

BRAMY Z DRZWIAMI PRZEJŚCIOWYMI I PANEŁAMI Z SEKCJĄ
ALUMINIOWĄ PRZESZKLONĄ

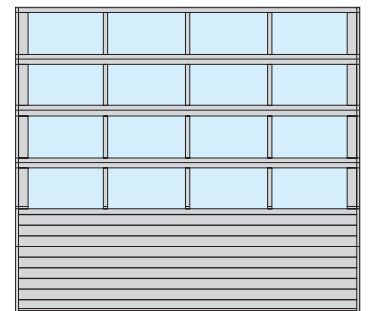
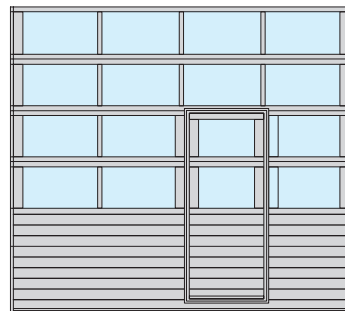

BRAMA Z PANEŁAMI Z SEKCJĄ
ALUMINIOWĄ PRZESZKLONĄ

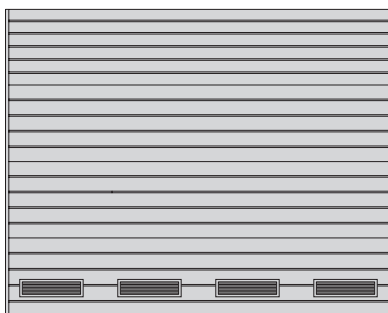

BRAMA Z KRATKAMI
WENTYLACYJNYMI

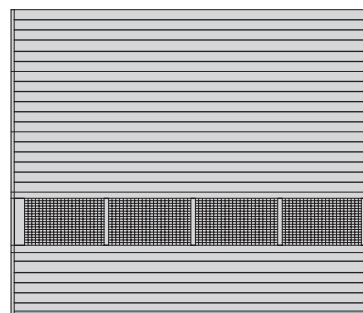

BRAMA Z PANELEM
WENTYLOWANYM



TABELA WYMIAROWANIA BRAM PRZEMYSŁOWYCH

	PROWADZENIE STANDARDOWE	PROWADZENIE STANDARDOWE Z PRZEWYŻSIENIEM	PROWADZENIE NISKIE	PROWADZENIE KĄTOWE	PROWADZENIE KĄTOWE Z PRZEWYŻSIENIEM	PROWADZENIE NISKIE WAŁ U GÓRY	PROWADZENIE PIONOWE WAŁ NA WYS. NADPROŻA
Pp	+	+		+	+		
Pt			+				
Sw	So	So	So	So	So	So	So
Hw	Ho	Ho	Ho - 35 ¹ , Ho - 135 ²	Ho	Ho	Ho	Ho
N	420 mm	420 mm + N	200 mm [NR] 300 mm [NA]	420 mm	420 mm + N	Ho + 850 mm	Ho + 850 mm
BR, BL	80 mm	80 mm	80 mm	80 mm	80 mm	80 mm	80 mm
B ₁	250 mm	250 mm	250 mm	250 mm	250 mm	250 mm	250 mm
B ₂	350 mm	350 mm	350 mm	350 mm	350 mm	350 mm	350 mm
D	Ho + 650 mm	Ho - N + 650 mm	Ho + 1100 mm				

¹ dla bram ręcznych

² dla bram automatycznych

- Pp - prowadzenie przednie, sprężyny z przodu bramy
- Pt - prowadzenie tylne, sprężyny z tyłu bramy
- So - szerokość otworu, wymiar zamówieniowy
- Ho - wysokość otworu, wymiar zamówieniowy
- Sw - szerokość światła wjazdu
- Hw - wysokość światła wjazdu
- N - minimalna wysokość nadproża
- NR - minimalna wysokość dla bram otwieranych ręcznie

- NA - minimalna wysokość dla bram automatycznych
- D - minimalna głębokość pomieszczenia z wolną przestrzenią pod stropem
- BR - minimalna szerokość przestrzeni bocznej prawej
- BL - minimalna szerokość przestrzeni bocznej lewej
- B₁ - minimalna szerokość przestrzeni bocznej dla bram z wciągarką
- B₂ - minimalna szerokość przestrzeni bocznej dla bram z automatem

PROWADZENIE STANDARDOWE

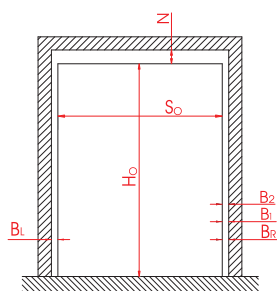
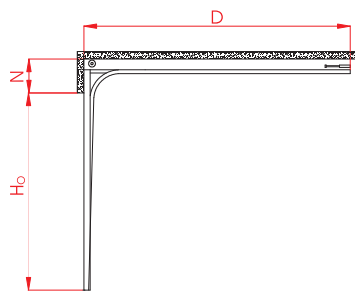

WIDOK OD WEWNĄTRZ



PROWADZENIE KĄTOWE

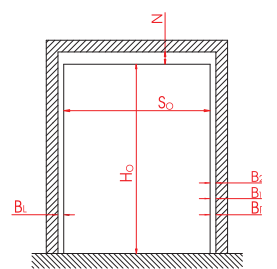
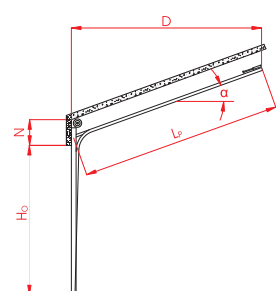

WIDOK OD WEWNĄTRZ



PROWADZENIE STANDARDOWE Z PRZEWYŻSZENIEM

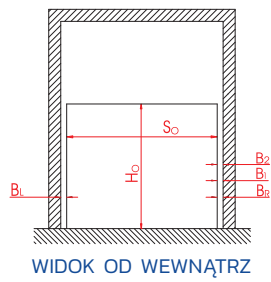
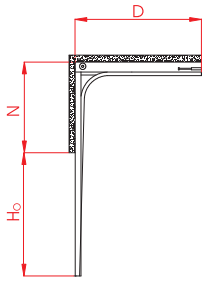

WIDOK OD WEWNĄTRZ

PROWADZENIE KĄTOWE Z PRZEWYŻSZENIEM

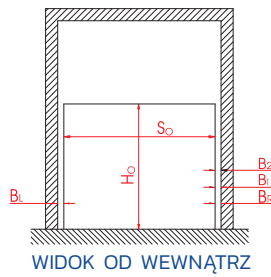
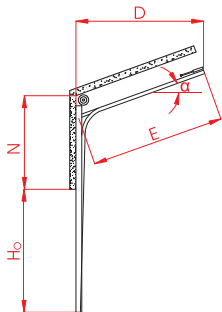

WIDOK OD WEWNĄTRZ

PROWADZENIE PIONOWE [WAŁ NA WYSOKOŚCI NADPROŻA]

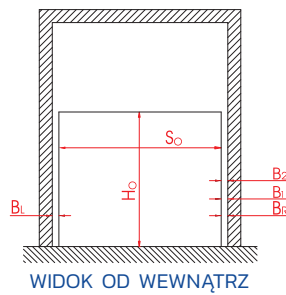
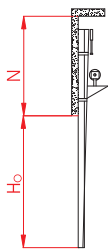

WIDOK OD WEWNĄTRZ

PROWADZENIE NISKIE TYLNE

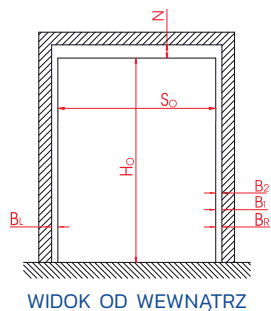
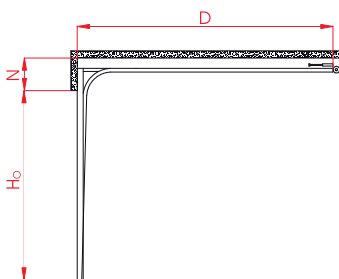

WIDOK OD WEWNĄTRZ



Napęd firmy GfA Elektromaten jest montowany na wale napędowym, mocowanym do nadproża. Można zastosować ryglowanie boczne z zastosowaniem mikrowyłącznika (tabela wyposażenia dodatkowego).

Przy zamówieniu napędu zgodnego z tabelą wymiarów dostępnego prowadzenia, zamawiany komplet obejmuje:

GFA	TYP NAPĘDU	
	SE 5	SE 9
POWIERZCHNIA BRAMY	do 16 m ² So do 5000 mm Ho do 5000 mm	do 26 m ²
WYPOSAŻENIE STANDARDOWE	<ul style="list-style-type: none"> ■ CENTRALA STERUJĄCA TS-970: GÓRA-STOP-DÓŁ [Z PODTRZYMANIEM IMPULSU] ■ ZASILANIE 3N ~ 400 V ■ WYŁĄCZNIK KRAŃCOWY ELEKTRONICZNY DOSTĘPNY Z POZIOMU OPERATORA ■ OPTYCZNA LISTWA BEZPIECZEŃSTWA KRAWĘDZI DOLNEJ BRAMY: NADAJNIK + ODBIORNIK ■ MECHANIZM AWARYJNEJ OBSŁUGI RĘCZNEJ TYP SK Z ŁAŃCUCHEM 	

NAPĘDY GFA ELEKTROMATEN



NAPĘD
GFA ELEKTROMATEN



STEROWNIK BRAMY TS-970

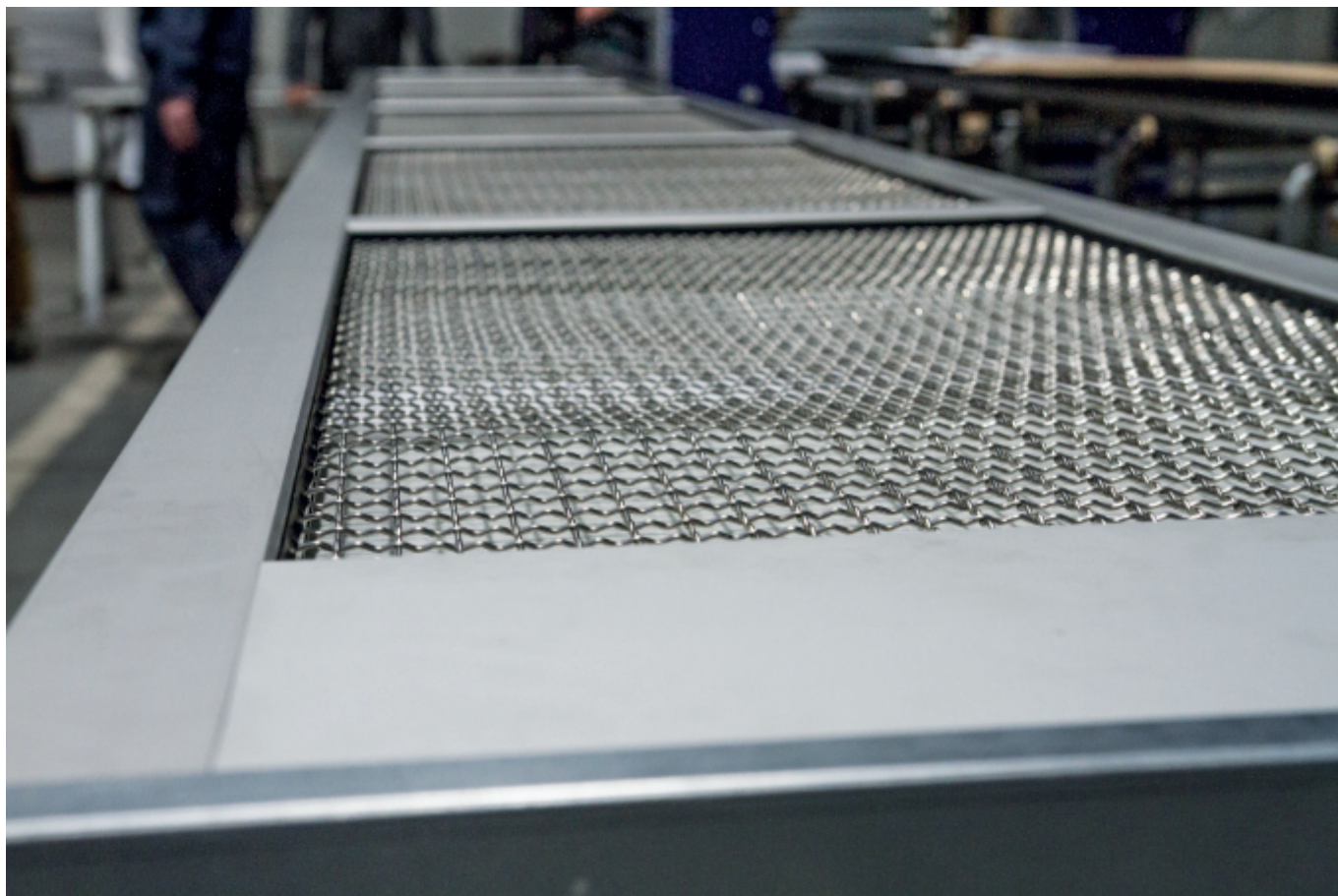

PANEL WENTYLOWANY



PRZEKŁADNIA ŁAŃCUCHOWA



PANEL Z SEKCJĄ ALUMINIOWĄ

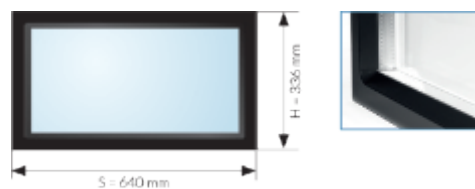

OKNO W RAMCE PVC



KRATKA WENTYLACYJNA PVC, KOLORY: BIAŁY, SZARY, BRĄZOWY

PODANE CENY
NETTO W PLN

			SZEROKOŚĆ W MM				
			2500	3000	3500	4000	4500
WYSOKOŚĆ W MM	2500	BEZ NAPĘDU	4 568	5 016	5 889	6 216	6 552
		GFA	7 619	8 067	8 940	9 267	9 603
	3000	BEZ NAPĘDU	5 324	5 516	6 360	6 738	7 117
		GFA	8 375	8 567	9 411	9 789	10 168
	3500	BEZ NAPĘDU	5 397	6 088	7 053	7 560	8 006
		GFA	8 448	9 139	10 104	10 611	11 057
	4000	BEZ NAPĘDU	5 807	6 486	7 541	8 038	8 540
		GFA	11 499	12 191	13 155	13 834	14 280
	4500	BEZ NAPĘDU	7 215	7 681	8 750	9 359	10 446
		GFA	10 266	10 732	11 801	12 410	13 669
	5000	BEZ NAPĘDU	7 597	8 474	9 779	10 441	11 102
		GFA	10 648	11 525	13 002	13 663	14 325



PODANE CENY
NETTO W PLN

SZEROKOŚĆ W MM								
5000	5500	6000	6500	7000	7500			
8 314	8 671	9 006	9 363	9 772	10 049	BEZ NAPĘDU	2500	WYSOKOŚĆ W MM
11 365	11 722	12 057	12 585	12 995	13 271	GFA		
9 090	9 515	9 919	10 444	10 864	11 323	BEZ NAPĘDU	3000	
12 141	12 738	13 142	13 667	14 087	14 545	GFA		
10 486	10 969	11 452	11 942	12 507	13 024	BEZ NAPĘDU	3500	
13 709	14 192	14 675	15 165	15 730	16 246	GFA		
11 522	12 028	12 612	13 197	14 417	15 076	BEZ NAPĘDU	4000	
16 932	17 415	17 898	18 388	18 953	19 469	GFA		
13 498	14 033	14 824	15 512	16 118	16 723	BEZ NAPĘDU	4500	
16 721	17 256	18 047	18 735	19 340	19 946	GFA		
14 803	15 523	16 518	17 210	17 917	18 480	BEZ NAPĘDU	5000	
18 026	18 745	19 741	20 432	21 139	21 703	GFA		

KOLORY
LAKIERÓW
STANDARDOWYCH

RAL 9010

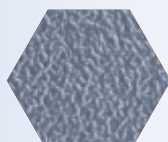

RAL 9006



RAL 7016

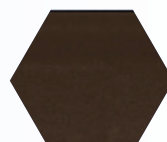

RAL 8014

WYPOSAŻENIE DODATKOWE	J.M.	CENA NETTO
DRZWI PRZEJŚCIOWE (830 X 2210 MM ŚWIATŁO PRZEJŚCIA) Z PROGIEM 140 MM	KPL.	3 080,00
DRZWI PRZEJŚCIOWE (830 X 2210 MM ŚWIATŁO PRZEJŚCIA) Z PROGIEM 28 MM	KPL.	4 230,00
KLAMKA Z ZAMKIEM	KPL.	80,00
KRATKA WENTYLACYJNA PVC (WYM. ZEWN. 460 MM X 135 MM)	SZT.	70,00
OKNO (WYM. ZEWN. RAMKI 336 MM X 640 MM)	SZT.	170,00
PANELE SPOZA KOLEKCJI STANDARDOWEJ	INDYWIDUALNA WYCENA	
PANEL ALUMINIOWY PRZESZKLONY	MB.	665,00
UCHWYT OBUSTRONNY	SZT.	25,00
ZASUWA/RYGIEL - DODATKOWE ZAMKNIĘCIE OD WEWNĄTRZ	SZT.	20,00
PROWADZENIE NISKIE ZE SPRĘŻYNĄ Z TYŁU	SZT.	305,00
SOMFY - NAPĘDY I AKCESORIA		
NAPĘD SOMFY DEXXO OPTIMO DO 10 M2	SZT.	630,00
NAPĘD SOMFY DEXXO SMART IO DO 10 M2	SZT.	1 210,00
NAPĘD SOMFY DEXXO PRO DO 15 M2	SZT.	1 240,00
PROWADNICA NAPĘDU SOMFY 2,9 DO WYSOKOŚCI 2,4 M (ŁAŃCUCH)	SZT.	260,00
PROWADNICA NAPĘDU SOMFY 2,9 DO WYSOKOŚCI 2,4 M (PASEK)	SZT.	400,00
PROWADNICA NAPĘDU SOMFY 3,5 DO WYSOKOŚCI 3 M (ŁAŃCUCH)	SZT.	345,00
PROWADNICA NAPĘDU SOMFY 3,5 DO WYSOKOŚCI 3 M (PASEK)	SZT.	440,00
SOMFY PILOT 2-KANAŁOWY	SZT.	70,00
SOMFY PILOT 4-KANAŁOWY	SZT.	125,00
SOMFY PILOT 4-KANAŁOWY KEYGO IO	SZT.	160,00
FOTOKOMÓRKA MASTER	SZT.	157,50
ROZŁĄCZENIE AWARYJNE NAPĘDU ZA POMOCĄ WKŁADKI	SZT.	135,00
BATERIA ZASILANIA AWARYJNEGO	SZT.	100,00
PILOT NAŚCIENNY	SZT.	140,00
KLAWIATURA KODOWA	SZT.	215,00
TAHOMA	SZT.	1 245,00
LAMPKA SYGNALIZACYJNA	SZT.	400,00
BENINCA - NAPĘDY I AKCESORIA		
NAPĘD BENINCA JIM.3 DO 11 M2	SZT.	675,00
NAPĘD BENINCA JIM.4 DO 22 M2	SZT.	1 095,00
PROWADNICA NAPĘDU PTC.3 DO 2,5 M	SZT.	285,00
PROWADNICA NAPĘDU PTC.4 DO 3,5 M	SZT.	475,00
BENINCA PILOT 2-KANAŁOWY	SZT.	90,00
BENINCA PILOT 4-KANAŁOWY	SZT.	105,00
FOTOKOMÓRKA PUPILLA	SZT.	225,00
ROZŁĄCZENIE AWARYJNE NAPĘDU	SZT.	195,00
GFA - NAPĘDY BRAM PRZEMYSŁOWYCH I AKCESORIA		
NAPĘD GFA SE 5	SZT.	3 020,00
NAPĘD GFA SE 9	SZT.	3 190,00
PILOT 2-KANAŁOWY	SZT.	60,00
PILOT 4-KANAŁOWY	SZT.	90,00
ODBIORNIK RADIOWY	SZT.	115,00
DEDYKOWANE DLA BRAM PRZEMYSŁOWYCH		
PRZEKŁADNIA ŁAŃCUCHOWA	SZT.	330,00
PROWADZENIE KĄTOWE, PIONOWE, Z PRZEWYŻSZENIEM	INDYWIDUALNA WYCENA	
PRZYGOTOWANIE POD MONTAŻ NAPĘDU [WYŁĄCZNIE DLA BRAM PRZEMYSŁOWYCH]	SZT.	545,00

KATALOG DRZWI – EDYCJA WRZESIEŃ 2021

Zapraszamy do zapoznania się z najnowszą edycją Katalogu Drzwi 2021. Stalprodukt-Zamość Sp. z o. o. przedstawia w swojej ofercie m. in.: stalowe drzwi zewnętrzne, antywłamaniowe, dwuskrzydłowe, z naświetlami oraz konstrukcje aluminiowe o efektownym, nowoczesnym wzornictwie doskonale wpasowującym się w najnowsze trendy.



WITRYNA INTERNETOWA STALPRODUKT-ZAMOŚĆ SP. Z O.O.

Zapraszamy również do odwiedzenia naszej strony internetowej, na której zapoznają się Państwo z naszą pełną ofertą, otrzymają wsparcie techniczne, a również samodzielnie stworzą w kofiguratorze online swój idealny zestaw drzwi z dodatkami i akcesoriami.

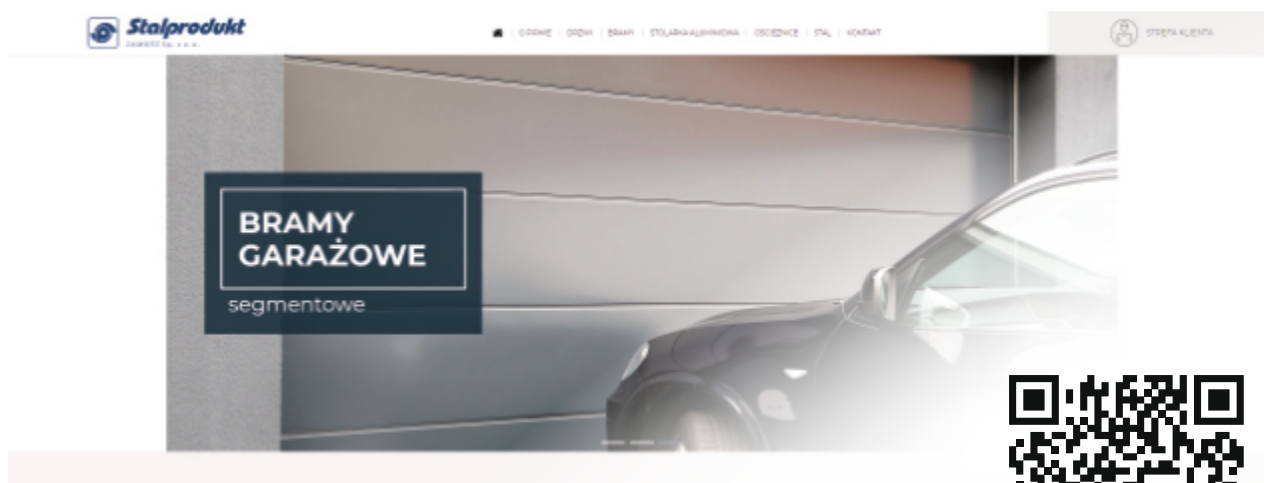



STALPRODUKT - ZAMOŚĆ SPÓŁKA Z O.O.

ul. Kilińskiego 86 | 22-400 Zamość | Polska
tel.: +48 84 639 34 41 | fax: +48 84 639 24 42

NIP: 922 21 91 790 | KRS: 0000101449

Sąd Rejonowy Lublin-Wschód w Lublinie z siedzibą w Świdniku VI Wydział
Gospodarczy Krajowego Rejestru Sądowego kapitał zakładowy: 2.450.000,00 PLN

SEKRETARIAT

e-mail: sekretariat@futryna.com.pl
tel.: +48 84 639 34 41 | fax: +48 84 639 24 42

DZIAŁ SPRZEDAŻY STOLARKI

tel.: +48 84 638 97 81 | +48 84 638 97 85
e-mail: zapytania@futryna.com.pl

DZIAŁ SPRZEDAŻY STALI

tel.: +48 84 638 97 84 | +48 608 517 789
e-mail: stal@futryna.com.pl

DZIAŁ EKSPORTU

tel.: +48 539 862 826
e-mail: export@futryna.com.pl

POLSKA TECHNIKA ZABEZPIECZEŃ SPÓŁKA Z O.O. | SPÓŁKA ZALEŻNA

ul. Sasankowa 8 | 05-070 Sulejówek
tel.: +48 22 813 03 03 | +48 601 780 333
e-mail: ptz@ptz.pl

