

DRZWI I OKNA

DRZWI WEWNĘTRZNE
ARCO

edycja I/2021



www.pol-skone.eu

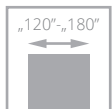
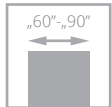

Zobacz więcej inspiracji

ARCO

od **485/596,55**
cena skrzydła **netto**/brutto (PLN, VAT 23%)

NOWOŚĆ

za dopłatą: szyba laminowana VSG 22.1 w kolorze czarnym



za dopłatą: szkło laminowane VSG 22.1 kolor biały

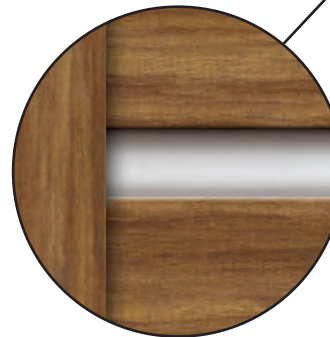

ramiak ustojenie pionowe, panele i płycina poziome



panele, szklenie standard biały mat



Drzwi zbudowane są na bazie ramiaka z wysokiej jakości MDF pokrytego powierzchnią ECO TOP, LAMISTONE CPL, SILKSTONE. Ramiak pionowy usłojenie pionowe, panele poziome. Usłojenie płycin poziome.

KOLORYSTYKA

ECONOMY



PREMIUM



PREMIUM



OŚCIEŻNICE



WYPOSAŻENIE

STANDARDOWE	DODATKOWE (za dopłatą)
szkło biały/brąz mat lub przeziernie o grubości 4 mm	drzwi niższe o 50 mm (sys. przylgowy) bez dopłaty
wzory W2D, W5S, W05, W6S1, W6S2, W6S3	drzwi niższe o 55 mm (sys. bezprzylgowy) bez dopłaty
standard – szyba hartowana	podcięcie wentylacyjne 30/36,90
zamek jednopunktowy, rozstaw 72 mm (sys. przylgowy) lub magnetyczny (sys. bezprzylgowy) wpuszczany, na klucz (rozstaw 90 mm), na wkładkę (rozstaw 85 mm) lub do blokady łazienkowej (rozstaw 90 mm)	szkło laminowane VSG 22.1 kolor biały lub przezierny (dot. 1 szyby): wersja W02 18/22,14 wersja W03, W08 126/154,98
czarny 244: zamek w kolorze czarnym do sys. przylgowego i bezprzylgowego	szkło laminowane VSG 22.1 kolor czarny (dot. 1 szyby): wersja W02, W08 30/36,90 wersja W03 25/30,75
zawiasy: typ B – do ościeżnicy system DIN, typ D – do ościeżnicy MDF, typ M – do ościeżnicy metalowej lub kryty DUO nikiel satyna („60”-„90” – 3 szt.)	szkło hartowane przeziernie o grubości 4 mm +10%
czarny 244: zawiasy w kolorze nikiel satyna (sys. przylgowy) lub w kolorze czarnym (sys. bezprzylgowy)	zamiana koloru zawiasu standardowego DUO na kolor czarny, biały 10/12,30
brak możliwości zastosowania samozamykacza	zmiana koloru zamka na kolor czarny 20/24,60
brak możliwości zastosowania uszczelki opadającej	

ECONOMY



WERSJA ECO TOP	W02P 485/596,55	W2S 485/596,55	W02 485/596,55	W2D 555/682,65	W03P 485/596,55
-------------------	--------------------	-------------------	-------------------	-------------------	--------------------



WERSJA ECO TOP	W06 485/596,55	W6S1 485/596,55	W6S2 485/596,55	W6S3 555/682,65	W07 485/596,55
-------------------	-------------------	--------------------	--------------------	--------------------	-------------------

ECONOMY



W03S

485/596,55



W03

485/596,55



W5P

485/596,55



W5S

555/682,65



W05

485/596,55

WERSJA

ECO TOP



W07S1

485/596,55



W07S3

485/596,55



W08

485/596,55



W08S1

485/596,55



W08S4

485/596,55

WERSJA

ECO TOP

PREMIUM



WERSJA
LAMISTONE / SILKSTONE

W02P
545/670,35

W2S
545/670,35

W02
545/670,35

W2D
615/756,45

W03P
545/670,35



WERSJA
LAMISTONE / SILKSTONE

W06
545/670,35

W6S1
545/670,35

W6S2
545/670,35

W6S3
615/756,45

W07
545/670,35

PREMIUM



W03S

545/670,35



W03

545/670,35



W5P

545/670,35



W5S

615/756,45



W05

545/670,35

WERSJA

LAMISTONE / SILKSTONE



W07S1

545/670,35



W07S3

545/670,35



W08

545/670,35



W08S1

545/670,35



W08S4

545/670,35

WERSJA

LAMISTONE / SILKSTONE



Szczegółowe informacje dot. produktu

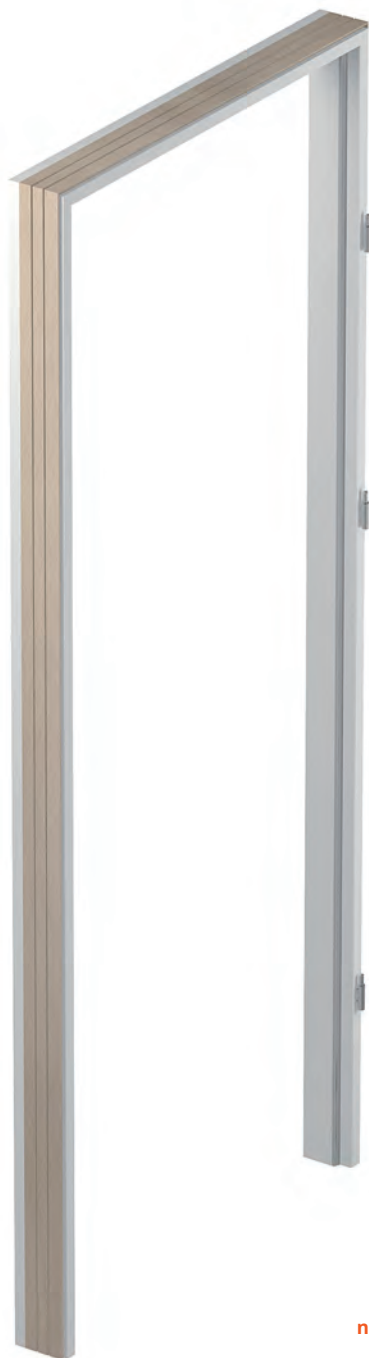

ościeżnica STAŁA MDF

ECO TOP	LAMISTONE CPL
	SILKSTONE

drzwi jednoskrzydłowe	163/200,49	195/239,85
-----------------------	------------	------------



DOPLATY

drzwi dwuskrzydłowe	+50%
ościeżnice niższe o 50 mm	bez dopłaty

OPCJA

listwy maskujące LD6 (za dopłatą)

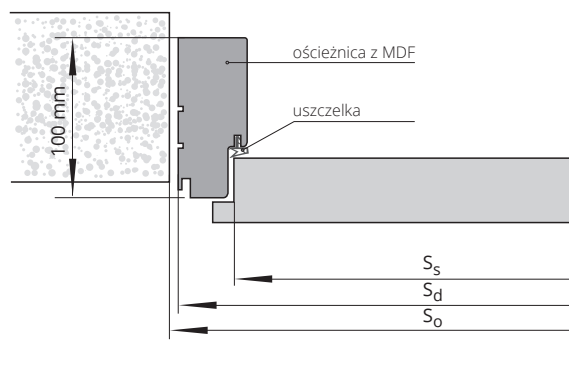

CENA (zł)
netto/brutto
(VAT 23%)

SZEROKOŚĆ

drzwi jednoskrzydłowe			drzwi dwuskrzydłowe			
typ	S _o	S _d	S _s	typ	S _o	S _d
„60”	709	689	618	„60”+„60”	1343	1323
„70”	809	789	718	„60”+„70”	1443	1423
„80”	909	889	818	„60”+„80” „70”+„70”	1543	1523
„90”	1009	989	918	„60”+„90” „70”+„80”	1643	1623
				„70”+„90” „80”+„80”	1743	1723
				„80”+„90”	1843	1823
				„90”+„90”	1943	1923

WYSOKOŚĆ

	H _o	H _d	H _s
	2074	2064	2020

S_s – szerokość skrzydła
S_d – szerokość drzwi po zewnętrznej stronie ościeżnicy
S_o – szerokość otworu montażowego

H_s – wysokość skrzydła
H_d – wysokość drzwi po zewnętrznej stronie ościeżnicy
H_o – wysokość otworu montażowego



Szczegółowe informacje dot. produktu



ościeżnica REGULOWANA SYSTEM DIN



drzwi jednoskrzydłowe		ECO TOP	LAMISTONE CPL
		SILKSTONE	
ZP1A	75-85	282/346,86	334/410,82
ZP1B	85-95	282/346,86	334/410,82
ZP2	95-120	290/356,70	346/425,58
ZP3	120-140	300/369,00	356/437,88
ZP4	140-160	307/377,61	365/448,95
ZP5	160-180	317/389,91	377/463,71
ZP6	180-200	328/403,44	391/480,93
ZP7	200-220	340/418,20	404/496,92
ZP8	220-240	354/435,42	418/514,14
ZP9	240-260	365/448,95	432/531,36
ZP10	260-280	377/463,71	445/547,35
ZP11	280-300	393/483,39	465/571,95

Istnieje możliwość wykonania ościeżnic w większych zakresach niż maksymalne podane w powyższej tabeli (po konsultacji z działem Handlowym).

DOPLATY

drzwi dwuskrzydłowe	+50%
ościeżnice niższe o 50 mm	bez dopłaty
opaski łączone pod kątem 90° (dot. opaski wersja B)	30/36,90
opaski o szerokości 80 mm	bez dopłaty
korona	

SPOSOBY ŁĄCZENIA OPASEK

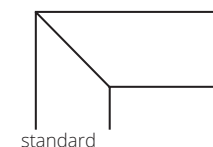

standard

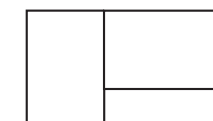

opcja - łączenie pod kątem 90°
(dotyczy ościeżnicy DIN wersja B)

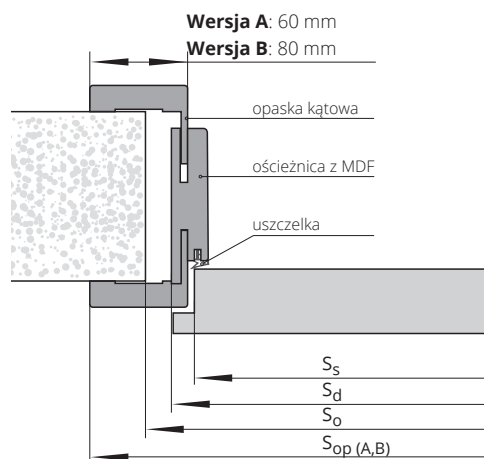

CENA (zł)
netto/brutto
(VAT 23%)

SZEROKOŚĆ

drzwi jednoskrzydłowe						drzwi dwuskrzydłowe				
typ	S _o	S _d	S _s	S _{opA}	S _{opB}	typ	S _o	S _d	S _{opA}	S _{opB}
„60”	676	646	618	746	786	„60”+„60”	1310	1280	1380	1420
„70”	776	746	718	846	886	„60”+„70”	1410	1380	1480	1520
„80”	876	846	818	946	986	„60”+„80”	1510	1480	1580	1620
„90”	976	946	918	1046	1086	„60”+„90”	1610	1580	1680	1720
						„70”+„90”	1710	1680	1780	1820
						„80”+„90”	1810	1780	1880	1920
						„90”+„90”	1910	1880	1980	2020

WYSOKOŚĆ

H _o	H _d	H _s	H _{opA}	H _{opB}
2053	2043	2020	2093	2113

S_s – szerokość skrzydła
S_d – szerokość drzwi po wewnętrznej stronie ościeżnicy
S_o – szerokość otworu montażowego
S_{op} – szerokość po zewnętrznej stronie opaski
S_{opA} – wymiar dla ościeżnicy laminowanej
S_{opB} – wymiar dla ościeżnicy laminowanej

H_s – wysokość skrzydła
H_d – wysokość drzwi po zewnętrznej stronie ościeżnicy
H_o – wysokość otworu montażowego
H_{op} – wysokość po zewnętrznej stronie opaski



Szczegółowe informacje dot. produktu

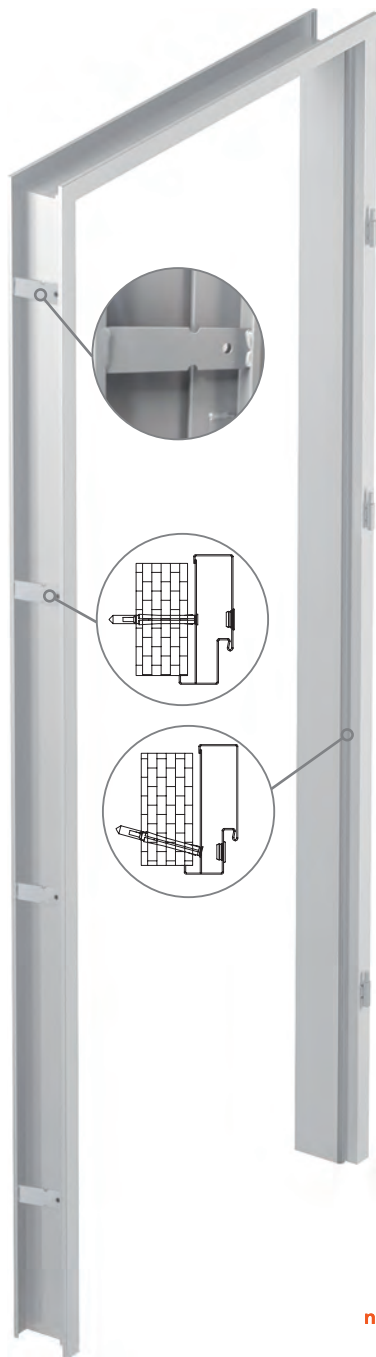

ościeżnica STAŁA METALOWA SYSTEM POL-SKONE



	drzwi jednoskrzydłowe	drzwi dwuskrzydłowe	
symbol	„60”±„90”	„120”±„150”	„160”±„180”
FD14 mała	290/356,70	389/478,47	533/655,59
FD12 duża	338/415,74	440/541,20	585/719,55

KOLORYSTYKA

Ościeżnica malowana farbą proszkową.
Kolory standard: biały (RAL 9016), biały (RAL 9003), szary (RAL 7047), beż (RAL 1001), brąz (RAL 8014), grafit (RAL 7024), czarny (RAL 9005). Pozostałe kolory wg palety RAL dostępne za dopłatą - po konsultacji z Działem Handlowym (oprócz metalicznych i perłowych).

Ościeżnica wykonana z najwyższej jakości blachy stalowej o grubości 1,5 mm

DOPLATY

ościeżnice w kolorach strukturalnych	+20%
ościeżnica krótsza o 50 mm	+10%

SZEROKOŚĆ FD14

drzwi jednoskrzydłowe				drzwi dwuskrzydłowe			
typ	S _o	S _d	S _c	typ	S _o	S _d	S _c
„60”	673	633	697	„120”	1307	1267	1331
„70”	773	733	797	„130”	1407	1367	1431
„80”	873	833	897	„140”	1507	1467	1531
„90”	973	933	997	„150”	1607	1567	1631
				„160”	1707	1667	1731
				„170”	1807	1767	1831
				„180”	1907	1867	1931

S_d - szerokość drzwi po wewnętrznej stronie ościeżnicy
S_o - szerokość otworu montażowego
S_c - szerokość całkowita ościeżnicy
H_d - wysokość drzwi po wewnętrznej stronie ościeżnicy
H_o - wysokość otworu montażowego
H_c - wysokość całkowita ościeżnicy

WYSOKOŚĆ

H _d	H _o	H _c
2036	2046	2068

SZEROKOŚĆ FD12

drzwi jednoskrzydłowe				drzwi dwuskrzydłowe			
typ	S _o	S _d	S _c	typ	S _o	S _d	S _c
„60”	681	671	697	„120”	1315	1305	1331
„70”	781	771	797	„130”	1415	1405	1431
„80”	881	871	897	„140”	1515	1505	1531
„90”	981	971	997	„150”	1615	1605	1631
				„160”	1715	1705	1731
				„170”	1815	1805	1831
				„180”	1915	1905	1931

WYSOKOŚĆ

H _d	H _o	H _c
2055	2060	2068

CENA (zł)
netto/brutto
(VAT 23%)



Szczegółowe informacje dot. produktu



ościeżnica REGULOWANA METALOWA SYSTEM POL-SKONE



symbol	zakres w mm	drzwi jednoskrzydłowe		drzwi dwuskrzydłowe	
		„60”±„90”	„120”±„150”	„160”±„180”	
ZO1	95-125	548/674,04	739/908,97	868/1067,64	
ZO2	125-155	585/719,55	777/955,71	907/1115,61	
ZO3	155-185	624/767,52	815/1002,45	945/1162,35	
ZO4	185-215	662/814,26	853/1049,19	983/1209,09	
ZO5	215-245	699/859,77	891/1095,93	1021/1255,83	
ZO6	245-275	739/908,97	929/1142,67	1061/1305,03	
ZO7	275-305	777/955,71	967/1189,41	1098/1350,54	
ZO8	305-335	815/1002,45	1005/1236,15	1136/1397,28	
ZO9	335-365	853/1049,19	1043/1282,89	1175/1445,25	

KOLORYSTYKA

Ościeżnica malowana farbą proszkową.

Kolory standard: biały (RAL 9016), biały (RAL 9003), szary (RAL 7047), beż (RAL 1001), brąz (RAL 8014), grafit (RAL 7024), czarny (RAL 9005). Pozostałe kolory wg palety RAL dostępne za dopłatą - po konsultacji z Działem Handlowym (oprócz metalicznych i perłowych).

Ościeżnica wykonana z najwyższej jakości blachy stalowej o grubości 1,5 mm

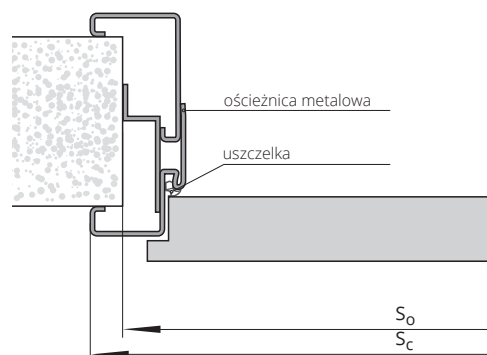

CENA (zł)
netto/brutto
(VAT 23%)

DOPLATY

ościeżnice w kolorach strukturalnych	+20%
dodatkowa regulacja ZOx do ościeżnicy regulowanej przylgowej (zwiększenie zakresu szerokości muru 635 mm)	290/356,70
ościeżnica krótsza o 50 mm	+10%

SZEROKOŚĆ

typ	drzwi jednoskrzydłowe				drzwi dwuskrzydłowe				
	S _o	S _c	H _o	H _c	typ	S _o	S _c	H _o	H _c
„60”	689	717	2065	2078	„120”	1322	1350	2065	2078
„70”	789	817			„130”	1422	1450		
„80”	889	917			„140”	1522	1550		
„90”	989	1017			„150”	1622	1650		
					„160”	1722	1750		
				„170”	1822	1850			
				„180”	1922	1950			

S_o - szerokość otworu montażowego
S_c - szerokość całkowita ościeżnicy

H_o - wysokość otworu montażowego
H_c - wysokość całkowita ościeżnicy



Szczegółowe informacje dot. produktu



ościeżnica REGULOWANA SYSTEM DIN DUO



drzwi jednoskrzydłowe		ECO TOP	LAMISTONE CPL
		SILKSTONE	
ZD1	75-80	583/717,09	626/769,98
ZD2	80-85	583/717,09	626/769,98
ZD3	85-95	583/717,09	626/769,98
ZD4	95-120	591/726,93	646/794,58
ZD5	120-140	600/738,00	655/805,65
ZD6	140-160	606/745,38	665/817,95
ZD7	160-180	617/758,91	679/835,17
ZD8	180-200	627/771,21	692/851,16
ZD9	200-220	637/783,51	705/867,15
ZD10	220-240	649/798,27	718/883,14
ZD11	240-260	659/810,57	730/897,90
ZD12	260-280	671/825,33	749/921,27
ZD13	280-305	685/842,55	761/936,03

Istnieje możliwość wykonania ościeżnic o większych zakresach niż maksymalne podane w powyższej tabeli (po konsultacji z Działem Handlowym).

DOPLATY

drzwi dwuskrzydłowe	+50%
ościeżnice niższe o 55 mm	bez dopłaty
opaski łączone pod kątem 90°	30/36,90

SPOSOBY ŁĄCZENIA OPASEK

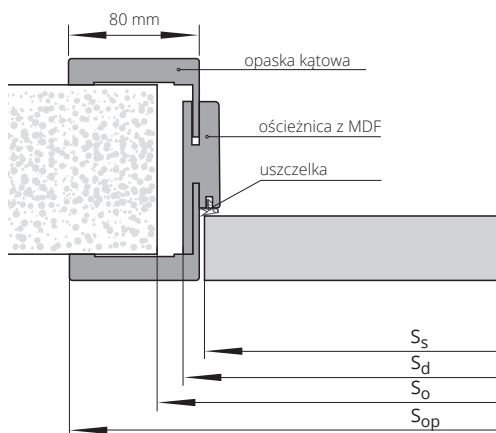
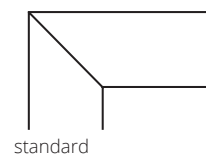

CENA (zł)
netto/brutto
(VAT 23%)

SZEROKOŚĆ

drzwi jednoskrzydłowe					drzwi dwuskrzydłowe			
typ	S _o	S _d	S _s	S _{op}	typ	S _o	S _d	S _{op}
„60”	690	652	625	792	„60”+„60”	1305	1267	1407
„70”	790	752	725	892	„60”+„70”	1405	1367	1507
„80”	890	852	825	992	„60”+„80” „70”+„70”	1505	1467	1607
„90”	990	952	925	1092	„60”+„90” „70”+„80”	1605	1567	1707
					„70”+„90” „80”+„80”	1705	1667	1807
					„80”+„90”	1805	1767	1907
					„90”+„90”	1905	1867	2007

WYSOKOŚĆ

	H _o	H _d	H _s	H _{op}
	2075	2063	2040	2133

S_s – szerokość skrzydła
S_d – szerokość drzwi po zewnętrznej stronie ościeżnicy
S_o – szerokość otworu montażowego
S_{op} – wymiar dla ościeżnicy laminowanej

H_s – wysokość skrzydła
H_d – wysokość drzwi po zewnętrznej stronie ościeżnicy
H_o – wysokość otworu montażowego
H_{op} – wysokość po zewnętrznej stronie opaski



Szczegółowe informacje dot. produktu



ościeżnica **STAŁA** METALOWA DUO SYSTEM POL-SKONE



drzwi jednoskrzydłowe			
symbol	zakres w mm	„60”÷„90”	
F93	101	740/910,20	
ilość zawiasów krytych		3 szt.	
drzwi dwuskrzydłowe			
symbol	zakres w mm	„60”+„60” ÷ „90”+„60”	„90”+„70” ÷ „90”+„90”
F93	101	1187/1460,01	1395/1715,85
ilość zawiasów krytych		6 szt.	6 szt.

DOPLATY

ościeżnice w kolorach strukturalnych	+10%
ościeżnica niższa o 55 mm	+10%

KOLORYSTYKA

Ościeżnica malowana farbą proszkową.
Kolory standard: biały (RAL 9016), biały (RAL 9003), szary (RAL 7047), beż (RAL 1001), brąz (RAL 8014), grafit (RAL 7024), czarny (RAL 9005). Pozostałe kolory wg palety RAL dostępne za dopłatą - po konsultacji z Działem Handlowym (oprócz metalicznych i perłowych).

Ościeżnica wykonana z najwyższej jakości blachy stalowej o grubości 1,5 mm

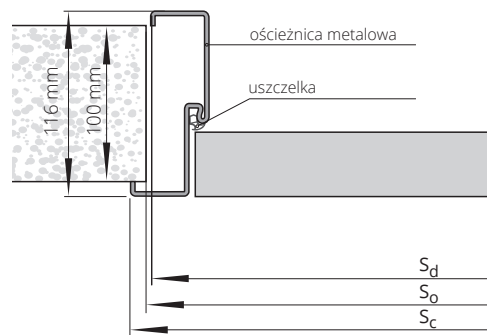

UWAGA! W cenie ościeżnicy metalowej DUO zawierają się zawiasy kryte DUO.

CENA (zł)
netto/brutto
(VAT 23%)

SZEROKOŚĆ

typ	drzwi jednoskrzydłowe			drzwi dwuskrzydłowe			
	S _O	S _d	S _c	typ	S _O	S _d	S _c
„60”	685	675	701	„120”	1300	1290	1316
„70”	785	775	801	„130”	1400	1390	1416
„80”	885	875	901	„140”	1500	1490	1516
„90”	985	975	1001	„150”	1600	1590	1616
				„160”	1700	1690	1716
				„170”	1800	1790	1816
				„180”	1900	1890	1916

WYSOKOŚĆ

	H _O	H _c	H _d
	2080	2088	2075

S_d - szerokość drzwi po zewnętrznej stronie ościeżnicy
S_O - szerokość otworu montażowego
S_c - szerokość całkowita ościeżnicy

H_d - wysokość drzwi po zewnętrznej stronie ościeżnicy
H_O - wysokość otworu montażowego
H_c - wysokość całkowita ościeżnicy



Szczegółowe informacje dot. produktu



UWAGA! W cenie ościeżnicy metalowej DUO zawierają się zawiasy kryte DUO.

CENA (zł)
netto/brutto
(VAT 23%)

ościeżnica REGULOWANA METALOWA DUO SYSTEM POL-SKONE

drzwi jednoskrzydłowe

symbol	zakres w mm	„60”÷„90”
F71	110-140	902 /1109,46
F72	140-170	940 /1156,20
F73	170-200	980 /1205,40
F74	200-230	1016 /1249,68
F75	230-260	1054 /1296,42
F76	260-290	1093 /1344,39
F77	290-320	1158 /1424,34
F78	320-350	1169 /1437,87
F79	350-380	1208 /1485,84
ilość zawiasów krytych		3 szt.

drzwi dwuskrzydłowe

symbol	zakres w mm	„60”+„60” ÷ „90”+„60”	„90”+„70” ÷ „90”+„90”
F71	110-140	1434 /1763,82	1673 /2057,79
F72	140-170	1472 /1810,56	1709 /2102,07
F73	170-200	1510 /1857,30	1749 /2151,27
F74	200-230	1549 /1905,27	1778 /2186,94
F75	230-260	1586 /1950,78	1787 /2198,01
F76	260-290	1655 /2035,65	1862 /2290,26
F77	290-320	1663 /2045,49	1902 /2339,46
F78	320-350	1700 /2091,00	1938 /2383,74
F79	350-380	1739 /2138,97	1977 /2431,71
ilość zawiasów krytych		6 szt.	6 szt.

KOLORYSTYKA

Ościeżnica malowana farbą proszkową. Kolory standard: biały (RAL 9016), biały (RAL 9003), szary (RAL 7047), beż (RAL 1001), brąz (RAL 8014), grafit (RAL 7024), czarny (RAL 9005). Pozostałe kolory wg palety RAL dostępne za dopłatą - po konsultacji z Działem Handlowym (oprócz metalicznych i perłowych).



DOPLATY

ościeżnice w kolorach strukturalnych	+10%
dotychczasowa regulacja ZOX do ościeżnicy regulowanej bezprzylgowej (zwiększenie zakresu szerokości muru 650 mm)	290/356,70
ościeżnica niższa o 55 mm	+10%

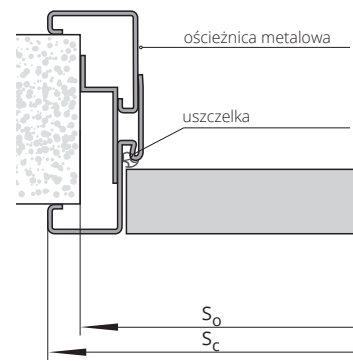

Ościeżnica wykonana z najwyższej jakości blachy stalowej o grubości 1,5 mm

SZEROKOŚĆ

drzwi jednoskrzydłowe		drzwi dwuskrzydłowe	
typ	S _c	S _o	S _o
„60”	721	693	„120” 1336 1308
„70”	821	793	„130” 1436 1408
„80”	921	893	„140” 1536 1508
„90”	1021	993	„150” 1636 1608
			„160” 1736 1708
			„170” 1836 1808
			„180” 1936 1908

WYSOKOŚĆ

	H _o	H _c
	2085	2098

S_o - szerokość otworu montażowego
S_c - szerokość całkowita ościeżnicy
H_o - wysokość otworu montażowego
H_c - wysokość całkowita ościeżnicy



CAŁA OFERTA

Oferta **drzwi wewnętrznych i zewnętrznych** oraz **katalog drzwi technicznych** dostępne w osobnych publikacjach oraz na stronie internetowej www.pol-skone.eu.

KATALOG LEPSZE WNĘTRZE 2021 - I EDYCJA



KATALOG DRZWI TECHNICZNYCH 2021



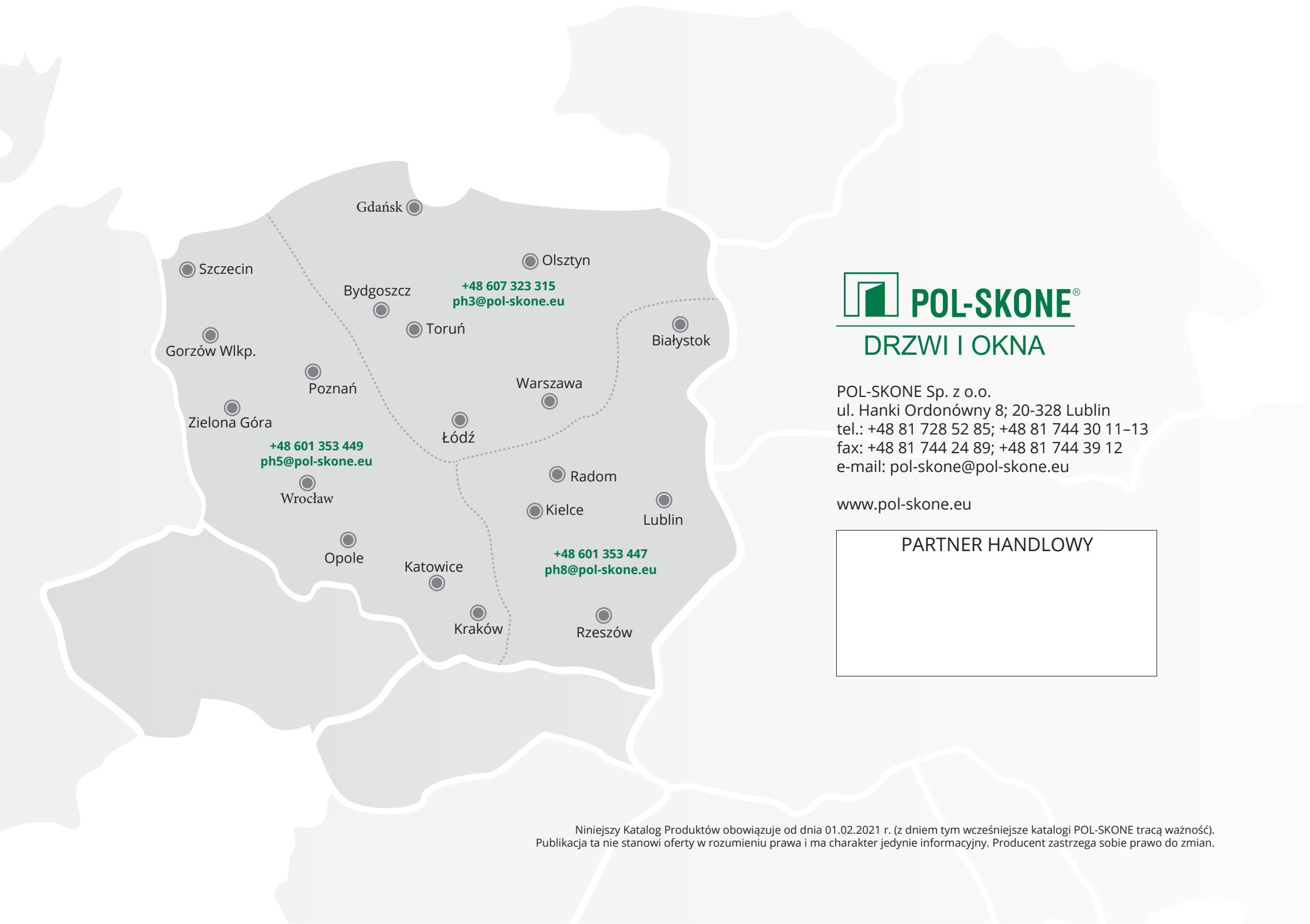

 **POL-SKONE®**
DRZWI I OKNA

POL-SKONE Sp. z o.o.
ul. Hanki Ordonówny 8; 20-328 Lublin
tel.: +48 81 728 52 85; +48 81 744 30 11-13
fax: +48 81 744 24 89; +48 81 744 39 12
e-mail: pol-skone@pol-skone.eu

www.pol-skone.eu

PARTNER HANDLOWY

Niniejszy Katalog Produktów obowiązuje od dnia 01.02.2021 r. (z dniem tym wcześniejsze katalogi POL-SKONE tracą ważność).
Publikacja ta nie stanowi oferty w rozumieniu prawa i ma charakter jedynie informacyjny. Producent zastrzega sobie prawo do zmian.