

*Lepsze wnetrze*



**TOP  
2021**

**LOFTY**

PERFEKCYJNE  
POŁĄCZENIE  
KOLORÓW

## **POSTAW NA STYLOWY KOMPROMIS KOLORU I ZYSKAJ NIEPOWTARZALNY EFEKT WE WNĘTRZU**

Perfekcyjny duet czerni i szlachetnego dębu doda stylowej energii Twojej przestrzeni. Różnorodność wzorów, struktur oraz dodatków sprawią, że na swoje wnętrze spojrzysz z zupełnie nowej perspektywy. Rozwiązanie idealnie sprawdzi się w nowoczesnych i loftowych przestrzeniach.



# SPIS TREŚCI

OZNACZENIA SYMBOLI.....	5	<b>DRZWI PRZESUWNE</b>	
WYMIARY SKRZYDEŁ WEWNĄTRZLOKALOWYCH.....	6	SYSTEM PRZESUWNY DO ZABUDOWY W ŚCIANIE.....	100
KOLORYSTYKA – <b>NOWE KOLORY</b> .....	7	SYSTEM PRZESUWNY NAŚCIENNY.....	102
KOLORYSTYKA OŚCIEŻNICE METALOWE.....	11	SYSTEM PRZESUWNY NAŚCIENNY PREMIUM.....	104
KOLORYSTYKA PROGI DĘBOWE.....	11	SYSTEM PRZESUWNY NAŚCIENNY MOVI.....	105
DODATKOWE INFORMACJE.....	12	<b>DRZWI SPECJALNE</b>	
SYSTEM REVES.....	13	LUMEN.....	106
SYSTEM REKUPERACJI.....	14	SKŁADANE.....	108
SKRZYDŁO HARMONY SYSTEM POL-SKONE.....	15	DŹWIĘKOIZOLACYJNE – <b>NOWE KOLORY</b> .....	110
OŚCIEŻNICA KRYTA HARMONY SYSTEM POL-SKONE.....	16	HIGRO.....	112
SYSTEM FLEXI POL-SKONE DO OŚCIEŻNICY HARMONY.....	17	GAMMA.....	114
<b>DRZWI WEWNĘTRZNE</b>		<b>OŚCIEŻNICE</b>	
<b>MALOWANE</b>		STAŁA MDF.....	116
CLASSIC, CLASSIC LUX.....	18	STAŁA POL-SKONE.....	117
FIORD.....	20	REGULOWANA SYSTEM DIN.....	118
CAMBIO.....	22	REGULOWANA SYSTEM POL-SKONE.....	119
NORTE.....	24	STAŁA METALOWA LUMEN.....	120
SIMPLE.....	26	REGULOWANA METALOWA LUMEN.....	121
SUBLIME.....	28	STAŁA METALOWA DIAGONAL SYSTEM POL-SKONE.....	122
TIARA.....	30	REGULOWANA METALOWA DIAGONAL SYSTEM POL-SKONE.....	123
ESTATO.....	32	STAŁA METALOWA SYSTEM POL-SKONE.....	124
VERTIGO.....	34	REGULOWANA METALOWA SYSTEM POL-SKONE.....	125
VILANO.....	36	STAŁA SYSTEM DUO.....	126
MODERN.....	38	REGULOWANA SYSTEM DIN DUO.....	127
MODENA – <b>NOWOŚĆ</b> .....	40	REGULOWANA SYSTEM DUO.....	128
ANMI.....	42	REGULOWANA VERTIGO.....	129
LOFTY – <b>NOWOŚĆ</b> .....	44	STAŁA METALOWA DUO SYSTEM POL-SKONE.....	130
<b>ECO TOP</b>   <b>HIGH TOP</b>		REGULOWANA METALOWA DUO SYSTEM POL-SKONE.....	131
ARCO – <b>NOWE KOLORY</b> .....	46	REGULOWANA SYSTEM REVES.....	132
INTER-AMBER – <b>NOWE KOLORY</b> .....	48	SYSTEM REGULACJI Z MDF DO OŚCIEŻNICY METALOWEJ STAŁEJ.....	133
<b>UNI MAT PLUS</b>		TUNELE / ZABUDOWA MURU.....	134
HAPTIC – <b>NOWE KOLORY</b> .....	50	NAŚWIETLA DO OŚCIEŻNICY DIN/DIN DUO.....	136
<b>LAMISTONE</b>   <b>SILKSTONE</b>   <b>LAMINOWANE</b>		NAŚWIETLA DO OŚCIEŻNICY STAŁEJ.....	137
FIORI – <b>NOWE KOLORY</b> .....	52	DOSTAWKI DO DRZWI WEWNĘTRZNYCH SEMPRE.....	137
IMPULS – <b>NOWE KOLORY</b> .....	54	LISTWY.....	138
ETIUDA.....	56	LISTWY PRZYPODŁOGOWE.....	138
SONATA.....	58	BULAJE.....	139
FORTIMO.....	60	KORONY.....	139
INVERNO.....	62	OPCJE WENTYLACJI.....	140
NOSTRE.....	64	ZABEZPIECZENIA ZE STALI NIERDZEWNEJ.....	143
MONA – <b>NOWE KOLORY</b> .....	66	AKCESORIA.....	144
SEMPRE.....	68	KŁAMKI DO DRZWI WEWNĄTRZLOKALOWYCH.....	146
SEMPRE ALU.....	70	<b>DRZWI WEWNĘTRZNE WEJŚCIOWE</b>	
SEMPRE ONDA.....	72	CERBER PLUS – <b>NOWE KOLORY</b> .....	148
DECO – <b>NOWE KOLORY</b> .....	74	CERBER PLUS RC2 – <b>NOWE KOLORY</b> .....	150
DECO INVEST.....	76	B-30/C-30 – <b>NOWE KOLORY</b> .....	154
SEMPRE VERSE.....	78	RC3 – <b>NOWE KOLORY</b> .....	156
PASSO.....	96	RC3 INVEST – <b>NOWOŚĆ</b> .....	158
<b>FORNIROWANE</b>		RC4 – <b>NOWE KOLORY</b> .....	160
SEMPRE LUX.....	80	RC4 E130 – <b>NOWE KOLORY</b> .....	162
ESPINA.....	82	KŁAMKI DO DRZWI WEJŚCIOWYCH I ZEWNĘTRZNYCH.....	164
DECO LUX.....	84	OŚCIEŻNICE REGULOWANE DO DRZWI WEJŚCIOWYCH.....	165
ETIUDA LUX.....	86	<b>DRZWI ZEWNĘTRZNE</b>	
FORTIMO LUX.....	88	ARGALI.....	166
SONATA LUX.....	90	SATURN.....	168
INTERSOLID.....	92	ELEGANT PLUS.....	170
INTERSOLID II.....	94	ELEGANT INOX.....	172
PASSO.....	96	NAŚWIETLA.....	174
ESTATO LUX.....	98	KOLORYSTYKA.....	174

## FABRYKI POL-SKONE



Z1 LUBLIN



Z4 LUBLIN



Z2 NIEMCE



Z3 BIŁGORAJ

# ATUTY FIRMY



## Najwyższa jakość oparta na drewnie

Marka POL-SKONE to gwarancja najwyższej jakości i niezawodności. Wyroby są projektowane z myślą, aby zadowolić nawet najbardziej wymagających Klientów. Produkcja opiera się na materiałach wytwarzanych we **własnych tartakach** (Fabrykach w Niemcach i Biłgoraju), dzięki czemu POL-SKONE zapewnia **solidną drewnianą konstrukcję wyrobów**.



## Ludzie

POL-SKONE to marka o 30-letniej historii. **Ludzie** ją tworzący są gwarantem wiedzy, kompetencji i potencjału innowacyjnego. Od początku istnienia firma buduje przyjazne **relacje** z kontrahentami, tak aby utrzymywać opinię zaufanego sprzedawcy i stabilnego partnera biznesowego. **Potrzeby Klientów są dla POL-SKONE priorytetem**.



## Innowacyjność

Firma POL-SKONE jest otwarta na innowacyjność oraz zmiany w zakresie technologii i wzornictwa. Stale poszerza swoją ofertę o kolejne produkty, które wyznaczają **nowe kierunki rozwoju marki i branży** oraz wpisują się w najnowsze trendy wnętrzarskie.



## Kompleksowa oferta

Wychodząc naprzeciw oczekiwaniom Klientów, firma POL-SKONE oferuje zarówno produkty dla klientów indywidualnych, jak i instytucjonalnych. Jej portfolio produktowe buduje gama ponad 100 modeli drzwi w wielu wariantach - **wewnętrznych, zewnętrznych, technicznych oraz futryn drewnianych, metalowych i aluminiowych**. W asortymencie firmy znajdują się również **okna drewniane** – także przeciwpożarowe. Wszystkie wyroby są badane i testowane w laboratoriach i spełniają odpowiednie normy określone przepisami.



## Szeroka kolorystyka

Skrzydła POL-SKONE występują w szerokiej gamie kolorów i struktur. W ofercie dostępne są zarówno **drzwi malowane**, jak i wykończone **okleinami naturalnymi oraz syntetycznymi**. W trosce o środowisko naturalne stosowane są ekologiczne farby wodorociekalne oraz komponenty pochodzące od czołowych dostawców reprezentujących wysokie standardy produkcji. Produkty firmy są idealnym uzupełnieniem wnętrza w każdym stylu.



Znak odpowiedzialnej gospodarki leśnej

## Certyfikat FSC®

Na przestrzeni 30 lat firma POL-SKONE otrzymała wiele nagród i certyfikatów potwierdzających najwyższą jakość usług i produktów. Jednym z najważniejszych wyróżnień jest **międzynarodowy Certyfikat FSC®** (Forest Stewardship Council®) nadawany wyłącznie producentom spełniającym **ponadprzeciętne standardy środowiskowe i społeczne**. Certyfikat FSC® potwierdza, że surowce użyte do produkcji wyrobów pochodzą wyłącznie z certyfikowanych lasów, zarządzanych zgodnie z obowiązującym prawem oraz dobrymi praktykami ochrony środowiska, ekonomii i z poszanowaniem wartości społecznych ludności zamieszkującej dany obszar.

# OZNACZENIA SYMBOLI

## KONSTRUKCJA

Skrzydła POL-SKONE są produkowane w oparciu o różne konstrukcje oraz wypełnienia, dzięki czemu mogą sprostać wymaganiom wszystkich Klientów i dopasować się do ich potrzeb.



**KONSTRUKCJA SKRZYDŁA ramiak drewniany,** wypełnienie warstwa o strukturze „plastra miodu”



**KONSTRUKCJA SKRZYDŁA ramiak drewniany,** wypełnienie płyta wiórowa otworowana



**KONSTRUKCJA SKRZYDŁA ramiak drewniany,** wypełnienie płyta wiórowa pełna



**KONSTRUKCJA SKRZYDŁA drewno klejone warstwowo**



**KONSTRUKCJA SKRZYDŁA** wysokiej jakości płyta MDF



**KONSTRUKCJA SKRZYDŁA** specjalna konstrukcja POL-SKONE

## WYMIARY

Standardowe wymiary skrzydeł wewnątrzlokalowych znajdują się na str. 6 (niektóre modele są dodatkowo dostępne w wymiarach niestandardowych). Informacje dotyczące zakresów wymiarów oraz ościeżnic dla poszczególnych modeli drzwi znajdują się na stronach z ich opisami.

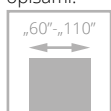

„60”-„110”  
**DRZWI JEDNOSKRZYDŁOWE**  
(zakres wymiarowy)

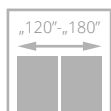

„120”-„180”  
**DRZWI DWUSKRZYDŁOWE**  
(zakres wymiarowy)

## WYPEŁNIENIA



„plaster miodu”



płyta wiórowa otworowana



płyta wiórowa pełna

## ATRYBUTY



**NOWOŚĆ**  
nowe produkty w ofercie POL-SKONE



**SZYBKA REALIZACJA**  
produkcja drzwi zajmuje 10 dni roboczych + dostawa do kontrahenta



**BESTSELLER**  
modele drzwi najchętniej kupowane przez klientów



**WYBÓR INWESTORÓW**  
produkty polecane przez specjalistów

## SYSTEMY

Ze względu na sposób łączenia ościeżnicy ze skrzydłem wyróżnia się systemy przylgowy i bezprzylgowy. W pierwszym z nich skrzydło posiada felc (wcięcie, wręb), które zachodzi na ościeżnicę, w drugim krawędź skrzydła tworzy z ościeżnicą jednolitą płaszczyznę. Unikalny system Harmony wyróżnia się zastosowaniem ościeżnicy ukrytej w ścianie. W ofercie POL-SKONE znajdują się także drzwi w systemie przesuwным.



**SYSTEM PRZYLGOWY**  
skrzydło posiada felc (wcięcie, wręb), które zachodzi na ościeżnicę



**SYSTEM BEZPRZYLGOWY**  
prosta krawędź skrzydła tworzy jednolitą płaszczyznę z ościeżnicą



**SYSTEM REVES**  
skrzydło posiada odwrótny felc (wcięcie, wręb), który tworzy jednolitą płaszczyznę z ościeżnicą



**SYSTEM HARMONY**  
system ościeżnicy ukrytej w ścianie



**SYSTEM PRZESUWNY**  
możliwość zastosowania w systemie przesuwным

## PARAMETRY

W ofercie POL-SKONE znajdują się drzwi o specjalistycznych właściwościach technicznych.



dźwiękoizolacyjność



ognioodporność



antywłamaniowość



klasa mechaniczna II, III lub IV

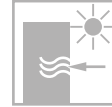

przenikalność cieplna



dymoszczelność



odporność na warunki klimatyczne



RTG

# WYMIARY SKRZYDEŁ WEWNĄTRZLOKALOWYCH

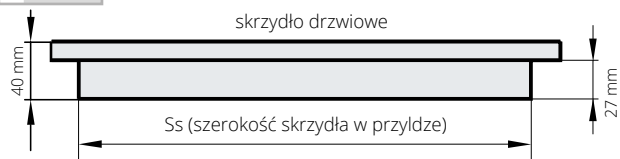

skrzydła przylgowe POL-SKONE pasują do wszystkich ościeżnic zgodnych z polskimi normami branżowymi

szerokość (Ss)				wysokość w przyłdze
618	718	818	918 928*	2020 (mm)

\*szerokość „90 plus”

Pełny zakres wymiarowy drzwi wewnętrznych z ościeżnicami – str. 116-133

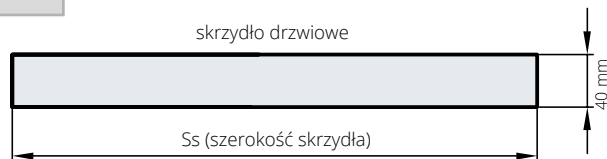

szerokość (Ss)					wysokość
625	725	825	925	950*	2040 (mm)

## WYSOKOŚĆ KLAMKI

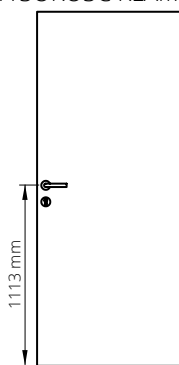

Wysokość klamki przy standardowej wysokości drzwi przylgowych – 1113 mm od dolnej krawędzi skrzydła

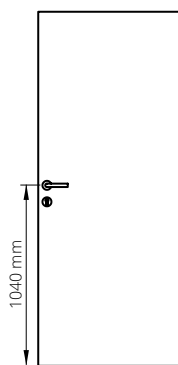

Wysokość klamki przy standardowej wysokości drzwi bezprzylgowych – 1040 mm od dolnej krawędzi skrzydła

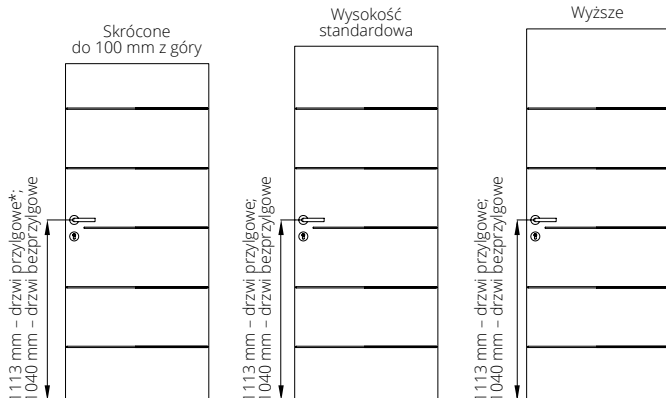

Wysokość klamki dla modeli: SONATA, TIARA, SIMPLE, SUBLIME

\*W przypadku ościeżnicy metalowej klamka na nietypowej wysokości

## drzwi jednoskrzydłowe przylgowe – kierunki otwierania

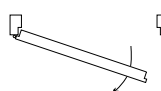

drzwi lewe: strona z widocznymi zawiasami



drzwi prawe: strona z widocznymi zawiasami

## drzwi dwuskrzydłowe przylgowe – kierunki otwierania

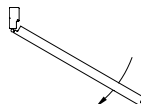

drzwi lewe: skrzydło główne lewe - prawa blokada

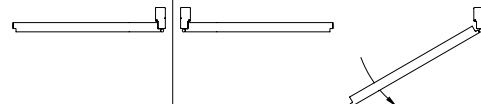

drzwi prawe: skrzydło główne prawe - lewa blokada

## drzwi bezprzylgowe DUO – kierunki otwierania

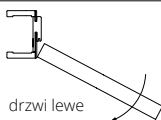

drzwi lewe

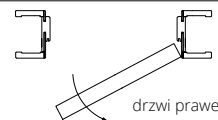

drzwi prawe

## drzwi REVES – kierunki otwierania

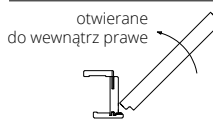

otwierane do wewnątrz prawe

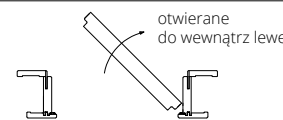

otwierane do wewnątrz lewe

## drzwi HARMONY – kierunki otwierania

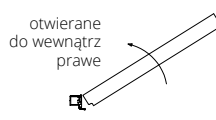

otwierane do wewnątrz prawe

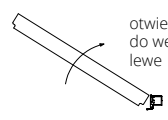

otwierane do wewnątrz lewe

## drzwi HARMONY – kierunki otwierania

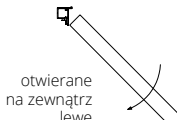

otwierane na zewnątrz lewe

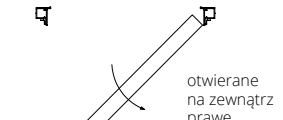

otwierane na zewnątrz prawe

## PRZEŚWIT MIĘDZY SKRZYDŁEM A PODŁOGĄ

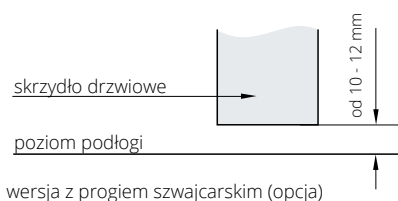

wersja z progiem szwajcarskim (opcja)

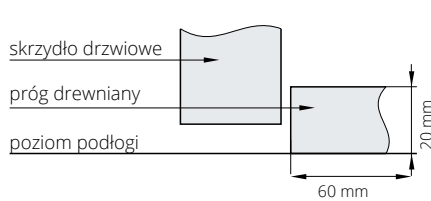

## SPOSOBY ŁĄCZENIA OPASEK

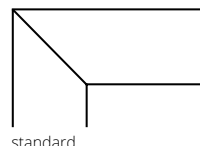

standard



opcja - łączenie pod kątem 90° (dotyczy ościeżnicy DIN wersja B, ościeżnicy DUO i DIN DUO)

# KOLORYSTYKA SKRZYDEŁ WEWNĄTRZLOKALOWYCH

## ECO TOP

Powierzchnia stanowiąca doskonałe połączenie ceny oraz jakości, która zapewnia możliwości długotrwałego użytkowania w gospodarstwach domowych.

## HIGH TOP

Powierzchnia o charakterystyce ECO TOP z dodatkowym efektem struktury prawdziwego drewna.

## UNI MAT PLUS

Wzmocniona powierzchnia charakteryzująca się jedwabistą haptką oraz specjalną powłoką odporną na ślady po palcach.

## LAMISTONE CPL

Powierzchnia z powłoką zabezpieczającą przed wycieraniem i działaniem środków chemicznych. Polecana do budynków użyteczności publicznej i stosowana w warunkach intensywnej eksploatacji stolarki drzwiowej np. w hotelach, biurach.

## SILKSTONE

Powierzchnia o charakterystyce LAMISTONE CPL z dodatkowym, niepowtarzalnym efektem struktury prawdziwego drewna.

## SILKSTONE CPL 0,5 mm

Powierzchnia o charakterystyce i odporności LAMINATU CPL 0,5 mm z dodatkowym, niepowtarzalnym efektem struktury prawdziwego drewna. Polecana do budynków użyteczności publicznej i stosowania w warunkach intensywnej eksploatacji stolarki drzwiowej np. w hotelach, biurach.

## LAMINOWANE

Wysoko odporna powierzchnia polecana do budynków użyteczności publicznej i stosowana w warunkach intensywnej eksploatacji stolarki drzwiowej np. w hotelach, biurach. Dopuszczalna różnica w odcieniu skrzydeł i ościeżnic.

## FORNIROWANE

Drzwi FORNIROWANE POL-SKONE pokryte są ekologicznym lakierem UV. Ma on zdecydowanie większą odporność na zarysowania i działanie światła od lakierów standardowych kładzionych nawet kilkuwarstwowo. Ze względu na naturalny charakter fornirowania istnieje możliwość wystąpienia różnych ich odcieni i usłojenia.

## MALOWANE

Ekologiczne farby akrylowe, kolory palet RAL i NCS\* (oprócz metalicznych) - dopłata według tabeli kolorystycznej przy poszczególnych modelach.

## ECO TOP

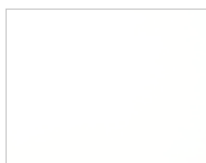

120 biały



121 dąb



132 orzech



135 dąb angielski



141 dąb Salinas



158 dąb miodowy

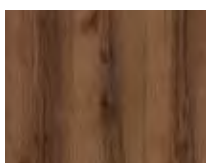

159 dąb delano

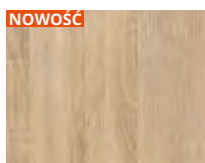

160 dąb sonoma



161 dąb halif

## HIGH TOP



148 jesion kawowy

## UNI MAT PLUS



640 grafite



641 titano

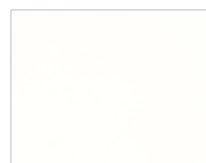

642 biały

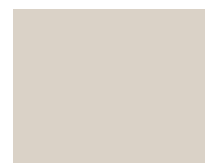

643 beż



644 czarny



645 lava

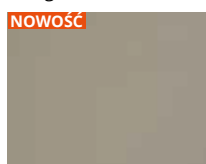

646 stone

\* kolory dostępne po konsultacji z Działem Handlowym  
Rzeczywiste kolory mogą różnić się od zamieszczonych w ofercie. Dopuszczalna różnica w odcieniu skrzydeł, ościeżnic i ramek.

**LAMISTONE  
CPL**



**231** dąb halif



**240** wiąz bielony V



**241** wiąz piaskowy V



**242** wiąz szary V

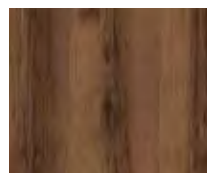

**243** dąb delano



**244** czarny



**247** industry 1



**248** industry 2



**249** industry 3



**250** dąb terra

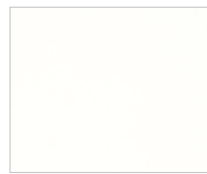

**258** biały



**260** biały dąb



**263** orzech premium



**265** wenge



**268** wiąz piaskowy H



**269** wiąz szary H



**289** szary



**531** antracyt

**SILKSTONE**

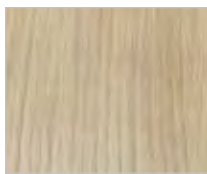

**230** dąb gran



**254** antracyt Royal H



**255** jesion polski H



**276** dąb polski



**293** antracyt Royal



**294** jesion Royal



**295** merbau Royal



**296** jesion polski



**297** nugat Royal



**298** merbau Royal H



**299** jesion Royal H

**SILKSTONE  
CPL 0,5 mm\***



**976** dąb polski



**993** antracyt Royal



**994** jesion Royal



**995** merbau Royal



**996** jesion polski



**997** nugat Royal

\* kolory dostępne po konsultacji z Działem Handlowym  
Rzeczywiste kolory mogą różnić się od zamieszczonych w ofercie. Dopuszczalna różnica w odcieniu skrzydeł, ościeżnic i ramek.



**LAMINOWANE  
CPL 0,2 mm**

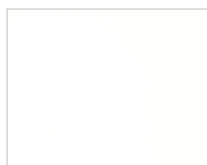

820 biały



221 buk

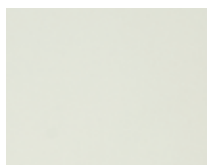

222 szary



223 wiśnia



225 dąb terra

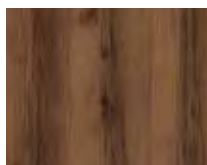

227 dąb delano



229 dąb



280 dąb halif



821 antracyt



844 czarny



847 industry 1



848 industry 2



849 industry 3



863 orzech premium

**LAMINOWANE  
CPL 0,5 mm\***

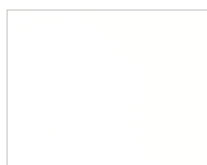

920 biały



251 buk



252 dąb



259 szary



921 antracyt



965 wenge



923 wiśnia



963 orzech premium



947 industry 1



948 industry 2



949 industry 3



825 dąb terra



944 czarny



961 dąb halif

**LAMINOWANE  
CPL 0,7 mm\***

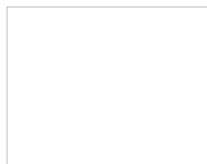

720 biały



771 buk



772 szary



779 dąb



721 antracyt



765 wenge



723 wiśnia



763 orzech premium



747 industry 1



748 industry 2



749 industry 3



725 dąb terra



744 czarny



761 dąb halif

**LAMINOWANE  
HPL\***

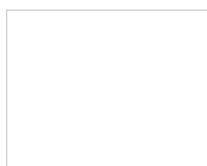
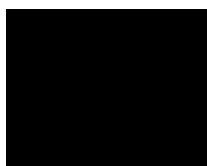

Kolorystyka HPL dotyczy modeli: DECO, DECO INVEST, SKŁADANE, DŹWIĘKOIZOLACYJNE, CERBER PLUS, B-30, C-30, RC3.

\* kolory dostępne po konsultacji z Działem Handlowym  
Rzeczywiste kolory mogą różnić się od zamieszczonych w ofercie. Dopuszczalna różnica w odcieniu skrzydeł, ościeżnic i ramek.

**FORNIROWANE  
GRUPA A**



311 jasny dąb



312 limba



334 dąb europejski

**FORNIROWANE  
GRUPA B**



323 dąb rustikal



340 heban



351 marrone



371 dąb truflowy



372 dąb kawowy



376 dąb stalowy



377 dąb platynowy

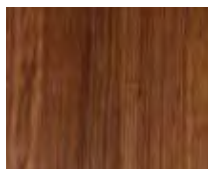

390 orzech naturalny



404 ciemny orzech

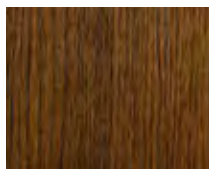

405 jasny orzech



421 cappuccino



422 mokka



424 teak

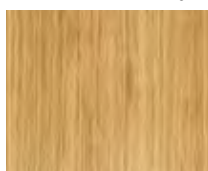

431 dąb naturalny



432 orzech średni



433 orzech czarny

**FORNIROWANE  
GRUPA C**



370 dąb bielony

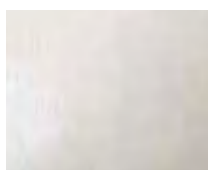

378 limba biała

**MALOWANE**

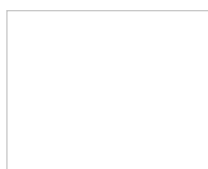

001 biały (RAL 9003)



kolory palet RAL i NCS



**BLACK**



002 czarny (RAL 9005)

\*kolory NCS - po konsultacji z Działem Handlowym

PALETA RAL podział kolorów wg stopnia intensywności koloru (nie dotyczy ościeżnic metalowych). Paleta RAL ościeżnic metalowych – str. 11

**GRUPA I dopłata wg tabeli dopłat**

6020 7002 7042 8000 9002

**GRUPA II dopłata wg tabeli dopłat**

1000 1001 1002 1012 1013 1014 1015 1020 3011 3016 4002 4006 5001 5002 5005 5007 5008 5009 5010 5012 5013 5015 5017 5019 5020 5022 5024 6000 6001 6004 6005 6007 6009 6012 6013 6014 6015 6016 6021 6022 6024 6026 6028 6029 6032 6034 7000 7001 7003 7004 7005 7006 7008 7009 7010 7011 7012 7013 7015 7016 7021 7022 7023 7024 7026 7030 7031 7032 7033 7034 7035 7036 7037 7038 7039 7040 7043 7044 7045 7046 7047 8001 8003 8007 8008 8011 8014 8015 8016 8017 8019 8022 8023 8025 8027 8028 9001 9010 9016 9018

**GRUPA III dopłata wg tabeli dopłat**

1011 1021 1027 1037 2011 3009 3012 3013 3014 3015 4010 5003 5004 5011 5014 5018 5021 6002 6006 6008 6010 6017 6018 6025 6027 6033 8002 8004 8012

**GRUPA IV dopłata wg tabeli dopłat**

1007 1016 1018 1032 2000 2004 3000 3002 3003 3004 3005 3007 3017 3018 3027 4001 4003 4004 4005 4007 4008 4009 5000 5023 6003 6011 6019 6031 8024

**GRUPA V dopłata wg tabeli dopłat**

1003 1004 1005 1006 1017 1019 1023 1024 1028 1033 1034 2001 2002 2003 2008 2009 2010 2012 3001 3020 3022 3028 3031 6037

Rzeczywiste kolory mogą różnić się od zamieszczonych w ofercie. Dopuszczalna różnica w odcieniu skrzydeł, ościeżnic i ramek.

# KOLORYSTYKA OŚCIEŻNICE METALOWE

Standardowa kolorystyka dostępna w 3 powierzchniach wykończenia:  
PÓŁMAT (standard), MAT, PÓŁPOŁYSK (po konsultacji z Działem Handlowym).

Automatyczna aplikacja farby proszkowej gwarantuje uzyskanie jednolitej powierzchni malarskiej.

## KOLORY STANDARD



## TABELA DOPLĄT KOLORYSTYKI RAL

dla ościeżnic metalowych

Grupa kolorystyczna	dopłata do sztuki ościeżnicy		
	(1-5 szt.)	(6-10 szt.)	(powyżej 10 szt.)
GRUPA I	+20%	+10%	+5%
GRUPA II	+30%	+20%	+10%
GRUPA III	+35%	+20%	+10%
GRUPA IV	+40%	+25%	+15%
GRUPA V	+60%	+60%	+60%

## NOWOŚĆ – trendy 2021



## TABELA DOPLĄT – STRUKTURY

Dopłata do ceny podstawowej ościeżnicy metalowej

system przylgowy	20%
system bezprzylgowy	10%
HARMONY w kolorze RAL 9003, RAL 9005	10%

## PALETA RAL PODZIAŁU KOLORÓW (dotyczy ościeżnic metalowych)

GRUPA I																																				
1000	1002	1011	1013	1015	1019	1020	3009	4001	5000	5001	5004	5005	5007	5008	5009	5010	5011	5013	5014	5017	5019	5020	5021	5022	5023	5024	6000	6003	6004							
6005	6006	6007	6008	6011	6012	6013	6014	6015	6019	6020	6026	6027	6033	6034	7000	7001	7002	7003	7004	7005	7006	7008	7009	7010	7011	7012	7013	7015	7016							
7021	7022	7023	7026	7030	7031	7032	7033	7034	7035	7036	7037	7038	7039	7040	7042	7043	7044	7045	7046	8000	8001	8002	8003	8004	8007	8011	8012	8015	8017							
8019	8022	8023	8025	8028	9001	9002	9010	1024HR	6021HR	9004HR	9005HR																									
GRUPA II																																				
1014	3000	3001	3002	3004	3007	3011	3013	3016	4002	4008	5002	5003	5012	5015	5018	6017	6022	6025	6029	9018	3031HR	4005HR	4006HR	6002HR	8008HR											
GRUPA III																																				
3003	3005	3020	3022	6010	6018	6024	1024HR	4004HR	4010HR	6032HR																										
GRUPA IV																																				
3012	3014	6001	6028	3027HR	4003HR	4007HR	6037HR																													
GRUPA V																																				
1003	1004	1005	1006	1016	1017	1018	1021	1023	1027	1032	1033	1034	1037	2000	2001	2002	2004	2009	2010	2011	2012	3018	9006	1027HR	1028HR	2003HR	2008HR	3028HR								

# KOLORYSTYKA PROGI DĘBOWE

dotyczy modeli CERBER PLUS, CERBER PLUS RC2, B-30, C-30, RC3, RC4



próg dębowy lakierowany, listwa ALU w kolorze srebrnym (standard)



próg dębowy lakierowany w kolorze szarym, listwa ALU w kolorze srebrnym (opcjonalnie)



próg dębowy lakierowany w kolorze brązowym, listwa ALU w kolorze czarnym (opcjonalnie)



próg dębowy lakierowany w kolorze czarnym, listwa ALU w kolorze czarnym (opcjonalnie)

# DODATKOWE INFORMACJE



## Katalog drzwi technicznych

Znajdziesz tutaj ofertę drzwi wejściowych, przeciwpożarowych oraz rozwiązań specjalnych.



## Katalog szybka realizacja

Znajdziesz tutaj ofertę drzwi oraz ościeżnic dostępnych z krótkim terminem realizacji.



## Autoryzowane ekipy montażowe

Znajdziesz tutaj adresy autoryzowanych ekip montażowych.



## Instrukcje montażu

Zobacz filmy z instrukcjami montażu.

## Szyba w drzwiach

Zobacz z której strony znajduje się matowa strona szyby



DRZWI PRZYLGOWE PRAWO



DRZWI BEZPRZYLGOWE PRAWO



DRZWI DWUSKRZYDŁOWE PRZYLGOWE PRAWO

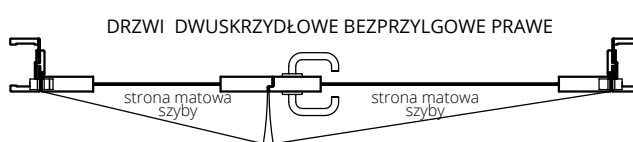

DRZWI DWUSKRZYDŁOWE BEZPRZYLGOWE PRAWO

SYSTEM PRZESUWNY DO ZABUDOWY W ŚCIANIE

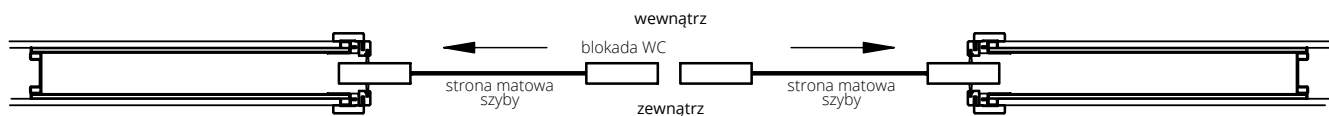

SYSTEM PRZESUWNY DO ZABUDOWY W ŚCIANIE

drzwi lewe

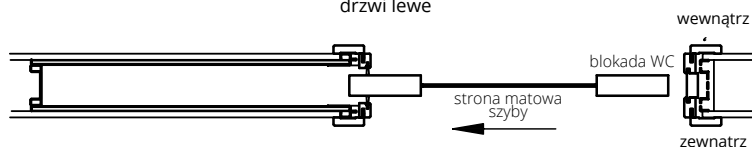

SYSTEM NAŚCIENNY

drzwi lewe





# SYSTEM REVES

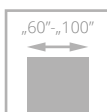

skrzydło w systemie REVES (po lewej), prawe - otwieranie do środka; skrzydło w systemie DUO (po prawej), lewe - otwierane na zewnątrz

Drzwi zbudowane są z **ramiaka drewnianego** obłożonego dwiema płytami HDF. Standardowe wypełnienie stanowi warstwa o strukturze „plastra miodu”. Za dopłatą wypełnienie z płyty wiórowej otworowanej oraz z płyty wiórowej pełnej. Skrzydło REVES dostępne w modelach pełnych (bez przeszkleń): CAMBIO, SIMPLE, SUBLIME, TIARA, VERTIGO, VILANO, MODERN, MODENA, ANMI, LOFTY, INTER-AMBER, HAPTIC, IMPULS, SONATA, INVERNO, DECO, ESPINA, DECO LUX, SONATA LUX. Drzwi spełniają wymagania normy PN-EN 14351-2:2018-2.

Połączenie systemów DUO i REVES daje nowe możliwości aranżacyjne. Pozwala zachować od strony korytarza identyczny wygląd drzwi, które otwierają się w różnych kierunkach. Powierzchnia skrzydeł w obu systemach licuje się z powierzchnią ościeżnicy, tworząc z nią jedną płaszczyznę. Zawiasy pozostają ukryte, dlatego od strony korytarza nie będzie zauważalna różnica w ich budowie.



zawias kryty DUO, kolor srebrny - system DUO



zawias kryty TE, kolor srebrny - system REVES

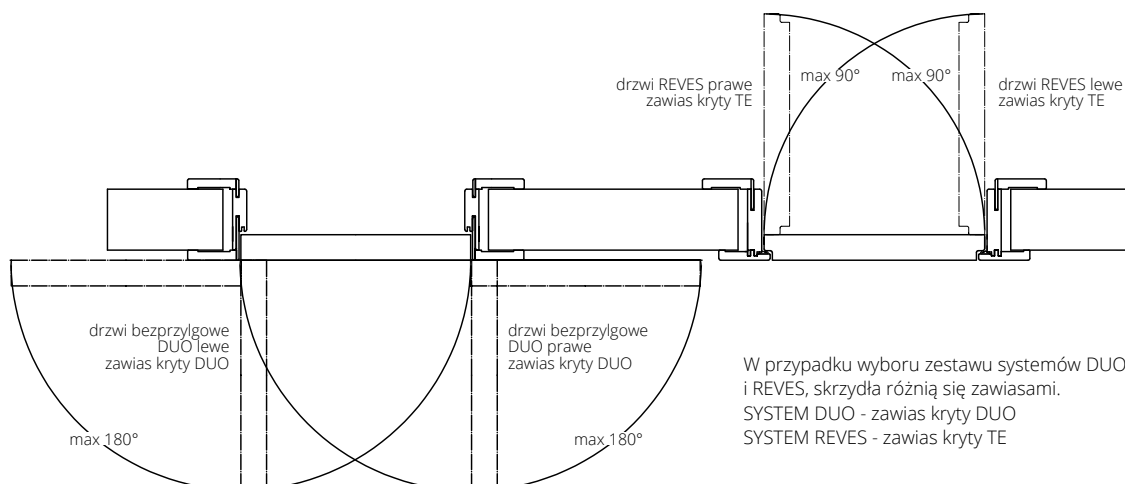

W przypadku wyboru zestawu systemów DUO i REVES, skrzydła różnią się zawiasami.  
SYSTEM DUO - zawias kryty DUO  
SYSTEM REVES - zawias kryty TE



skrzydło w systemie REVES (po lewej), prawe - otwieranie do środka; skrzydło w systemie DUO (po prawej), lewe - otwierane na zewnątrz

## CENA SKRZYDŁA REVES:

**+200/246,00** do ceny wybranego modelu dostępnego w systemie REVES  
Cena ościeżnicy REVES: str. 132

## WYPOSAŻENIE

### STANDARDOWE

zamek magnetyczny wpuszczany, na klucz (rozstaw 90 mm), na wkładkę (rozstaw 85 mm) lub do blokady łazienkowej (rozstaw 90 mm)

zawiasy: kryty TE kolor chrom satyna („60”-„80” - 2 szt., „90”-„100” - 3 szt.)

### DODATKOWE (za dopłatą)

wypełnienie z płyty wiórowej otworowanej **110/135,30**

wypełnienie z płyty wiórowej pełnej (zalecany trzeci zawias) **130/159,90**

trzeci zawias w skrzydle (cena za 1 szt.):

kryty TE dla szer. „60”-„80” **165/202,95**

zamiana zawiasu standardowego kolor chrom satyna na kolor biały lub czarny (cena za 1 szt.) **80/98,40**

zamiana zamka standardowego kolor srebrny na kolor czarny lub złoty polerowany **20/24,60**

drzwi wyższe o 50 mm (wymagany trzeci zawias za dopłatą) **+10%**

drzwi niższe o 55 mm lub 100 mm bez dopłaty

maksymalna wysokość drzwi z ościeżnicą REVES - 2138 mm

Zobacz więcej inspiracji



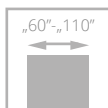

# DRZWI WEWNĘTRZNE DLA POMIESZCZEŃ Z SYSTEMEM REKUPERACJI

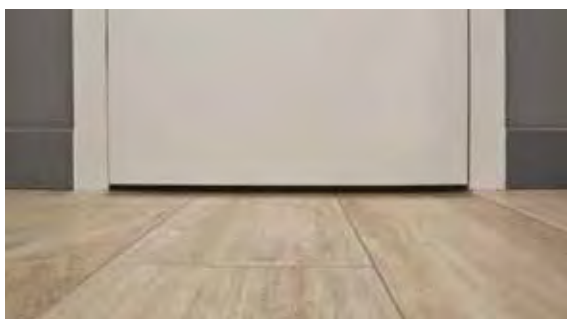

skrót rekuperacyjny

Drzwi ze skrótem do systemu rekuperacji dostępne są w modelach: CAMBIO, SIMPLE, TIARA, INTER-AMBER, IMPULS, SONATA, DECO, DECO LUX, HARMONY, SUBLIME, ANMI, VILANO, VERTIGO.

Skrzydła drzwiowe są krótsze o 20 mm od standardowej wysokości, tj. 2000 mm (sys. przylgowy) i 2020 mm (sys. bezprzylgowy i HARMONY otwierane na zewnątrz), 2030 mm (HARMONY otwierane do wewnątrz), ościeżnica pozostaje standardowej wysokości.

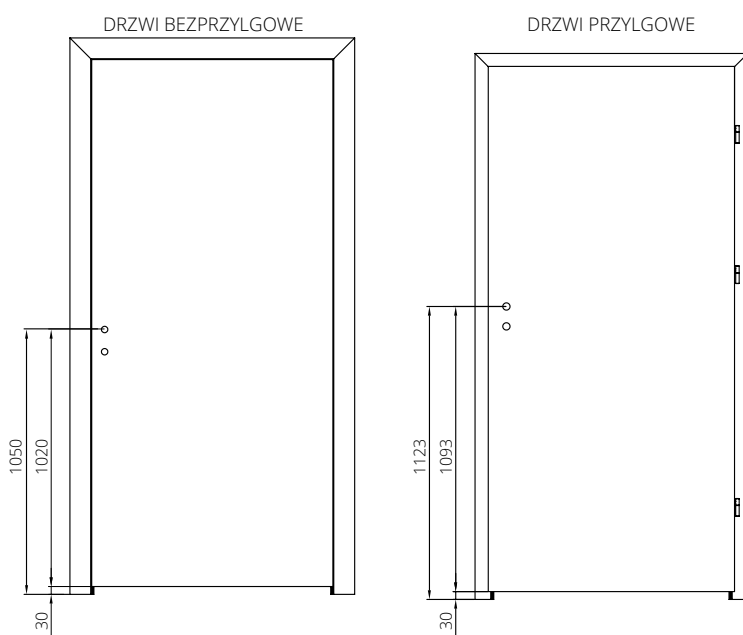

Drzwi do systemu rekuperacji dostępne są w cenie kompletu drzwi standardowych. W konfiguratorze [www.drzwionline.pl](http://www.drzwionline.pl) opcja wyboru SKRÓTU REKUPERACYJNEGO jest możliwa tylko przy wyborze standardowej wysokości skrzydła i ościeżnicy jako kompletu.



skrót rekuperacyjny w drzwiach CAMBIO, wzór 00, ościeżnica regulowana SYSTEM DIN



# skrzydło HARMONY SYSTEM POL-SKONE

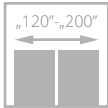
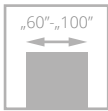

## PARAMETRY

Klasa mechaniczna: 2 klasa wymagań wytrzymałości mechanicznej tj. średnie warunki eksploatacji.

## KONSTRUKCJA SKRZYDŁA

Skrzydło w systemie bezprzylgowym (otwierane na zewnątrz) lub z wrębem (otwierane do wewnątrz). Konstrukcję skrzydła stanowi **ramiak z drewna iglastego** obłożony obustronnie płytami HDF.

Wypełnienie skrzydła stanowi karton komórkowy typu „plaster miodu”, płyta wiórowa otworowa lub pełna. Nominalna grubość skrzydła wynosi 40 mm.

Konstrukcja skrzydła pozwala na zlicowanie się z powierzchnią ościeżnicy.

## WYKOŃCZENIE SKRZYDŁA

Powierzchnia gładka malowana, fornirowana lub w podkładzie do samodzielnego pomalowania.

## AKCESORIA

Wypożyczenie standardowe:

zawias kryty (regulowany w 3 płaszczyznach) – ilość zawiasów wg tabeli, zamek magnetyczny na wkładkę patentową, klucz lub WC

Wypożyczenie dodatkowe (za dopłatą):

wypełnienie z płyty wiórowej otworowanej + 110/135,30

wypełnienie z płyty wiórowej pełnej + 130/159,90

uszczelka opadająca + 190/233,70

przygotowanie pod dodatkowy zawias (dopłata do skrzydła) + 30/36,90

inne wymiary drzwi – kontakt z Działem Handlowym

skrót rekuperacyjny – bez dopłaty

**Istnieje możliwość zamówienia asymetrycznego podziału drzwi dwuskrzydłowych**

## SZEROKOŚĆ

drzwi jednoskrzydłowe				drzwi dwuskrzydłowe				
typ	S <sub>d</sub> *	S <sub>d</sub> **	S <sub>o</sub>	typ	S <sub>d</sub> *	S <sub>o</sub> *	S <sub>d</sub> **	S <sub>o</sub> **
„60”	696	693	705	„60”+„60”	1315	1330	1309	1325
„70”	796	793	805	„70”+„70”	1515	1530	1509	1525
„80”	896	893	905	„80”+„80”	1715	1730	1709	1725
„90”	996	993	1005	„90”+„90”	1915	1930	1909	1925
„100”	1096	1093	1105	„100”+„100”	2115	2130	2109	2125

## WYSOKOŚĆ

H <sub>d</sub>	H <sub>o</sub>
2092*	2100*
2082**	2090**

\* drzwi otwierane do wewnątrz

\*\* drzwi otwierane na zewnątrz

S<sub>d</sub> – szerokość drzwi po zewnętrznej stronie ościeżnicy

S<sub>o</sub> – szerokość otworu montażowego

H<sub>d</sub> – wysokość drzwi po zewnętrznej stronie ościeżnicy

H<sub>o</sub> – wysokość otworu montażowego

## DRZWI JEDNOSKRZYDŁOWE

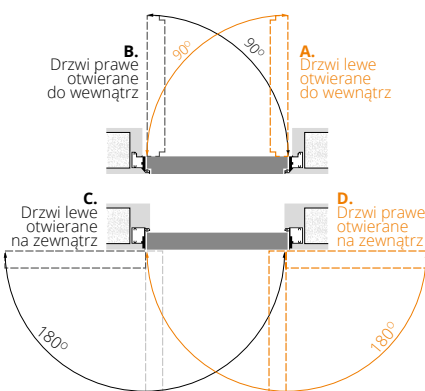

## DRZWI DWUSKRZYDŁOWE

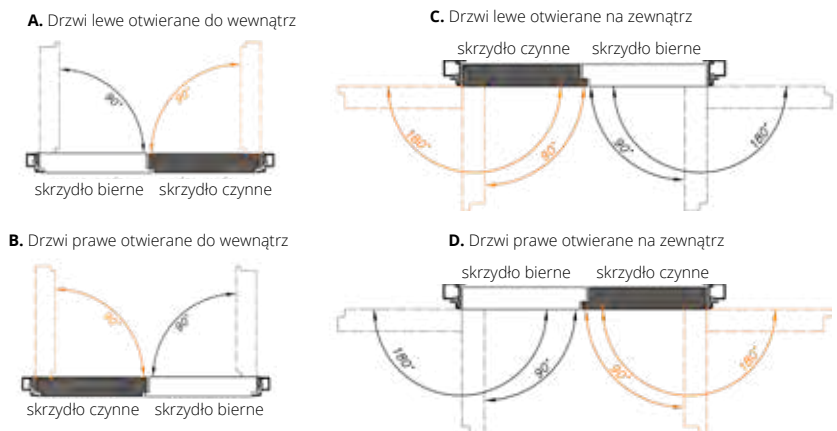

## SKRZYDŁO DO OŚCIEŻNICY HARMONY

wymiary skrzydła	MALOWANE biały RAL 9003 zawiasy białe	skrzydło surowe w podkładzie do samodzielnego pomalowania	FORNIROWANE			BLACK RAL 9005 zawiasy czarne
			GRUPA A	GRUPA B	GRUPA C	
„60” - „90” x 2040/2050 mm	572/703,56	410/504,30	561/690,03	721/886,83	759/933,57	772/949,56
„100” x 2040/2050 mm	616/757,68	418/514,14	617/758,91	793/975,39	835/1027,05	816/1003,68
„60” - „90” x 2140/2150 mm	629/773,67	441/542,43	617/758,91	793/975,39	835/1027,05	829/1019,67
„100” x 2140/2150 mm	673/827,79	471/579,33	673/827,79	865/1063,95	911/1120,53	873/1073,79
„60” - „90” x 2240/2250 mm	686/843,78	482/592,86	673/827,79	865/1063,95	911/1120,53	886/1089,78
„100” x 2240/2250 mm	730/897,90	512/629,76	729/896,67	937/1152,51	987/1214,01	930/1143,90
„60” - „90” x 2340/2350 mm	744/915,12	522/642,06	729/896,67	937/1152,51	987/1214,01	944/1161,12
„100” x 2340/2350 mm	788/969,24	552/678,96	785/965,55	1009/1241,07	1063/1307,49	988/1215,24
„60” - „90” x 2440/2450 mm	801/985,23	563/692,49	785/965,55	1009/1241,07	1063/1307,49	1001/1231,23

Szczegółowe  
informacje  
dot. produktu



CENA (zł)  
netto/brutto  
(VAT 23%)

# ościeżnica **KRYTA** HARMONY **SYSTEM POL-SKONE**



## OPATENTOWANE POŁĄCZENIE



otwierane do wewnątrz



otwierane na zewnątrz

### OŚCIEŻNICA KOLORYSTYKA

Ościeżnica kryta do skrzydeł otwieranych do wewnątrz lub na zewnątrz aluminiowa anodowana, aluminiowa surowa do samodzielnego pomalowania w kolorze ściany lub malowana w kolorze białym (RAL 9003), czarnym (RAL 9005)

### AKCESORIA

Wyposażenie standardowe:  
zawias kryty (regulowany w 3 płaszczyznach) kolor chrom satyna – ilość zawiasów wg tabeli, zamek magnetyczny na wkładkę patentową, klucz lub WC

Wyposażenie dodatkowe (za dopłatą):  
ościeżnice w kolorach metalicznych (str. 11) + 10%  
zawias kryty do ościeżnicy Harmony w kolorze białym, czarnym lub srebrnym + 60/73,80  
przystosowanie ościeżnicy pod zamek rolkowy HOBES 2784 + 80/98,40  
zamek rolkowy HOBES 2784 + 30/36,90

możliwość zamówienia ościeżnicy z elektrozaczepem rewersyjnym od 1800/2214,00 lub awersyjnym od 1345/1654,35 – kontakt z Działem Handlowym

możliwość zamówienia ościeżnicy HARMONY skracanej co 10 mm - maksymalny skrót 100 mm

CENA (zł)  
netto/brutto  
(VAT 23%)

### DO DRZWI JEDNOSKRZYDŁOWYCH

wymiary skrzydła i ilość zawiasów	do samodzielnego pomalowania (aluminium surowe)	aluminium anodowane	MALOWANA biały RAL 9003 zawiasy białe BLACK RAL 9005 zawiasy czarne
„60”-„80” x 2040/2050 mm (2 zawiasy kryte)	796/979,08	962/1183,26	971/1194,33
„90”-„100” x 2040/2050 mm (3 zawiasy kryte)	890/1094,70	1113/1368,99	1123/1381,29
„60”-„100” x 2140/2150 mm (3 zawiasy kryte)	1023/1258,29	1284/1579,32	1295/1592,85
„60”-„100” x 2240/2250 mm (3 zawiasy kryte)	1154/1419,42	1454/1788,42	1466/1803,18
„60”-„100” x 2340/2350 mm (4 zawiasy kryte)	1288/1584,24	1624/1997,52	1791/2202,93
„60”-„100” x 2440/2450 mm (4 zawiasy kryte)	1571/1932,33	1946/2393,58	1966/2418,18

### DO DRZWI DWUSKRZYDŁOWYCH

wymiary skrzydła i ilość zawiasów	do samodzielnego pomalowania (aluminium surowe)	aluminium anodowane	MALOWANA biały RAL 9003 zawiasy białe BLACK RAL 9005 zawiasy czarne
„60”+„60”, „70”+„70”, „80”+„80” x 2040/2050 mm (4 zawiasy kryte)	1194/1468,62	1443/1774,89	1457/1792,11
„90”+„90”, „100”+„100” x 2040/2050 mm (6 zawiasów krytych)	1335/1642,05	1670/2054,10	1685/2072,55
„60”+„60”, „70”+„70”, „80”+„80”, „90”+„90”, „100”+„100” x 2140/2150 mm (6 zawiasów krytych)	1535/1888,05	1926/2368,98	1943/2389,89
„60”+„60”, „70”+„70”, „80”+„80”, „90”+„90”, „100”+„100” x 2240/2250 mm (6 zawiasów krytych)	1731/2129,13	2181/2682,63	2199/2704,77
„60”+„60”, „70”+„70”, „80”+„80”, „90”+„90”, „100”+„100” x 2340/2350 mm (8 zawiasów krytych)	1932/2376,36	2436/2996,28	2687/3305,01
„60”+„60”, „70”+„70”, „80”+„80”, „90”+„90”, „100”+„100” x 2440/2450 mm (8 zawiasów krytych)	2357/2899,11	2919/3590,37	2949/3627,27

Szczegółowe informacje dot. produktu





# SYSTEM FLEXI POL-SKONE DO OŚCIEŻNICY HARMONY

**WZÓR  
OPATENTOWANY**

System regulacji z MDF



symbol	zakres w mm*	symbol	zakres w mm*	MALOWANE**	ECO TOP	fornirowane		BLACK
						GRUPA A (311, 312, 334)	GRUPA B (323, 340, 351, 371, 372, 376, 377, 390, 404, 405, 421, 422, 424)	
HW1	85-90	HZ1	95-100	330/405,90	195/239,85	350/430,50	385/473,55	430/528,90
HW2	90-95	HZ2	100-105	330/405,90	195/239,85	350/430,50	385/473,55	430/528,90
HW3	95-105	HZ3	105-115	330/405,90	195/239,85	350/430,50	385/473,55	430/528,90
HW4	105-130	HZ4	115-140	335/412,05	200/246,00	360/442,80	395/485,85	435/535,05
HW5	130-150	HZ5	140-160	345/424,35	205/252,15	370/455,10	405/498,15	445/547,35
HW6	150-170	HZ6	160-180	360/442,80	215/264,45	385/473,55	425/522,75	460/565,80
HW7	170-190	HZ7	180-200	370/455,10	225/276,75	400/492,00	440/541,20	470/578,10
HW8	190-210	HZ8	200-220	380/467,40	235/289,05	410/504,30	450/553,50	480/590,40
HW9	210-230	HZ9	220-240	390/479,70	240/295,20	425/522,75	470/578,10	490/602,70
HW10	230-250	HZ10	240-260	405/498,15	250/307,50	440/541,20	485/596,55	505/621,15
HW11	250-270	HZ11	260-280	415/510,45	260/319,80	450/553,50	495/608,85	515/633,45
HW12	270-280	HZ12	280-300	425/522,75	265/325,95	465/571,95	515/633,45	525/645,75
HW13	280-300	HZ13	300-320	440/541,20	275/338,25	480/590,40	530/651,90	540/664,20

\* w zakresie regulacji uwzględniona grubość danej ościeżnicy aluminiowej  
\*\* RAL 9003

CENA (zł)  
netto/brutto  
(VAT 23%)

### KOMPLETACJA ELEMENTÓW

zakres regulacji	ościeżnica HARMONY ODW	zakres regulacji	ościeżnica HARMONY ODZ	opaska kątowna regulacyjna	panel
HW1 85-90		HZ1 95-100		12 mm	46 mm
HW2 90-95		HZ2 100-105		12 mm	51 mm
HW3 95-105		HZ3 105-115		16 mm	56 mm
HW4 105-130		HZ4 115-140		32 mm	66 mm
HW5 130-150	Ościeżnica HARMONY otwierana do wewnątrz ODW	HZ5 140-160	Ościeżnica HARMONY otwierana na zewnątrz ODZ	32 mm	91 mm
HW6 150-170		HZ6 160-180		32 mm	111 mm
HW7 170-190		HZ7 180-200		32 mm	131 mm
HW8 190-210		HZ8 200-220		32 mm	151 mm
HW9 210-230		HZ9 220-240		32 mm	171 mm
HW10 230-250		HZ10 240-260		32 mm	191 mm
HW11 250-270		HZ11 260-280		32 mm	211 mm
HW12 270-280		HZ12 280-300		32 mm	231 mm
HW13 280-300		HZ13 300-320		32 mm	251 mm

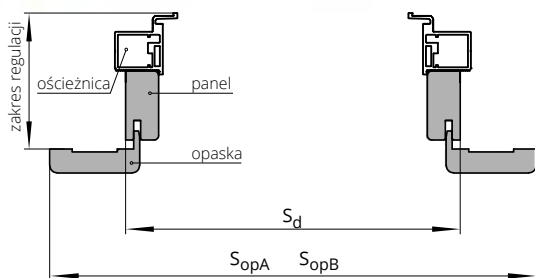

Wymiar zabudowy	otwierane do wewnątrz			otwierane na zewnątrz		
	Sd	SopA	SopB	Hd	HopA	HopB
„60”	683	783	823	663	763	803
„70”	783	883	923	763	863	903
„80”	883	983	1023	863	963	1003
„90”	983	1083	1123	963	1063	1103
„100”	1083	1183	1223	1063	1163	1203

Sd – szerokość zabudowy  
SopA – szerokość po zewnętrznej stronie opaski „60 mm”  
SopB – szerokość po zewnętrznej stronie opaski „80 mm”  
Hd – wysokość zabudowy  
HopA – wysokość po zewnętrznej stronie opaski „60 mm”  
HopB – wysokość po zewnętrznej stronie opaski „80 mm”

Szczegółowe informacje dot. produktu



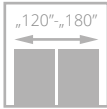
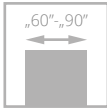

drzwi CLASSIC, wzór 00, ościeżnica regulowana SYSTEM DIN

# CLASSIC CLASSIC LUX

od **334**/410,82  
cena skrzydła **netto**/brutto (PLN, VAT 23%)

Drzwi zbudowane są z **ramiaka drewnianego** obłożonego dwiema przestrzennymi płytami pokrytymi powierzchnią malowaną ekologicznymi farbami akrylowymi z palet RAL i NCS. Standardowe wypełnienie stanowi warstwa o strukturze „plastra miodu”.

Model CLASSIC posiada powierzchnię z widoczną strukturą drewna wykończoną farbami wodnymi, natomiast CLASSIC LUX ma gładką powierzchnię wykończoną farbami akrylowymi. Brak możliwości wykonania drzwi CLASSIC w systemie bezprzylgowym.



ramka, szklenie



zawias kryty DUO biały – opcja do sys. bezprzylgowego



profil skrzydła



drzwi CLASSIC LUX, wzór 0156, ościeżnica regulowana DIN DUO

Zobacz  
więcej  
inspiracji





WERSJA	00	01SM	01S6
<b>CLASSIC</b>	powierzchnia skrzydła ze strukturą drewna (sys. przylgowy)		
BIAŁY RAL 9003	<b>334</b> /410,82	<b>473</b> /581,79	<b>606</b> /745,38
<b>CLASSIC LUX</b>	powierzchnia skrzydła gładka (sys. przylgowy lub bezprzylgowy)		
BIAŁY RAL 9003	<b>519</b> /638,37	<b>660</b> /811,80	<b>833</b> /1024,59
CZARNY RAL 9005	<b>719</b> /884,37	-	-

#### KOLORYSTYKA

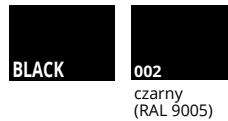

Dotyczy skrzydeł Classic Lux 00 oraz ościeżnic DIN, DIN DUO i Vertigo.

#### KOLORYSTYKA OPCJONALNA



dopłata do koloru podstawowego biały (RAL 9003) wg grup kolorystycznych RAL, NCS (str. 10)

Grupa I	Grupa II	Grupa III	Grupa IV	Grupa V
<b>249</b> /306,27	<b>299</b> /367,77	<b>399</b> /490,77	<b>499</b> /613,77	<b>599</b> /736,77

#### OŚCIEŻNICE

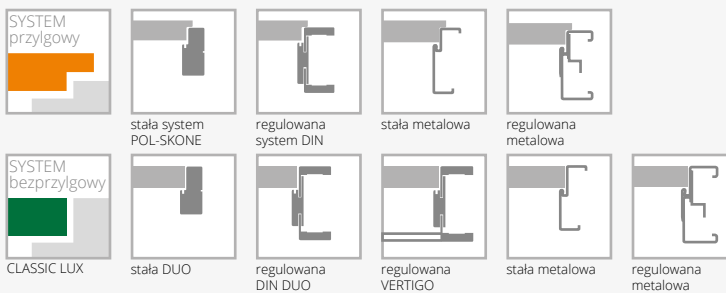

CLASSIC LUX

stała DUO

regulowana DIN DUO

regulowana VERTIGO

stała metalowa

regulowana metalowa

#### WYPOSAŻENIE

##### STANDARDOWE

szkło biały mat lub przeźierne o grubości 4 mm  
zamek jednopunktowy, rozstaw 72 mm (sys. przylgowy) lub magnetyczny (sys. bezprzylgowy) wpuszczany, na klucz (rozstaw 90 mm), na wkładkę (rozstaw 85 mm) lub do blokady łazienkowej (rozstaw 90 mm)  
zawiasy: typ B – do ościeżnicy system DIN, typ D – do ościeżnicy drewnianej, typ M – do ościeżnicy metalowej lub kryty DUO nikiel satyna („60”-„80” – 2 szt., „90” – 3 szt.)  
kolekcja BLACK: standard blacha czołowa zamka magnetycznego oraz zawiasy DUO w kolorze czarnym

##### DODATKOWE (za dopłatą)

wypełnienie z płyty wiórowej pełnej (zalecany trzeci zawias) **130**/159,90  
trzeci zawias w skrzydle lub zawias czopowy regulowany (cena za 1 szt.):  
typ B, typ D, typ M, typ C, typ K dla szer. „60”-„80” **15**/18,45  
kryty DUO dla szer. „60”-„80” **80**/98,40  
zamiana zawiasu standardowego DUO na kolor biały lub czarny (do 1 szt.) **10**/12,30

sys. przylgowy kolekcja BLACK: zmiana koloru zamka na kolor czarny bez dopłaty  
zmiana koloru zamka DUO na kolor czarny lub złoty połysk bez dopłaty  
ramiak (umożliwiający samodzielne skrócenie do 50 mm) **20**/24,60  
wzmocnienie pod samozamykacz **25**/30,75  
zabezpieczenie dolnego ramiaka przed nadmiernym działaniem wilgoci (nie dot. skrzydeł z podcięciem wentylacyjnym) **20**/24,60  
drzwi niższe o 50 mm lub 100 mm (sys. przylgowy) bez dopłaty  
drzwi niższe o 55 mm lub 100 mm (sys. bezprzylgowy) bez dopłaty  
podcięcie wentylacyjne **30**/36,90  
szkło hartowane przeźierne o grubości 4 mm **+10%**

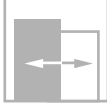
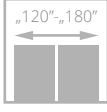
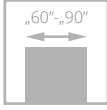

# FIORD

od **519/638,37**  
cena skrzydła **netto**/brutto (PLN, VAT 23%)



**NOWY TYP  
ZAWIASÓW**

Drzwi zbudowane są z **ramiaka drewnianego** obłożonego dwiema przestrzennymi płytami pokrytymi powierzchnią malowaną ekologicznymi farbami akrylowymi z palet RAL i NCS. Standardowe wypełnienie stanowi warstwa o strukturze „plastra miodu”.



szklenie, ramka



zawias kryty DUO biały – opcja do sys. bezprzylgowego



profil skrzydła

drzwi FIORD, wzór 00, ościeżnica regulowana SYSTEM DIN DUO

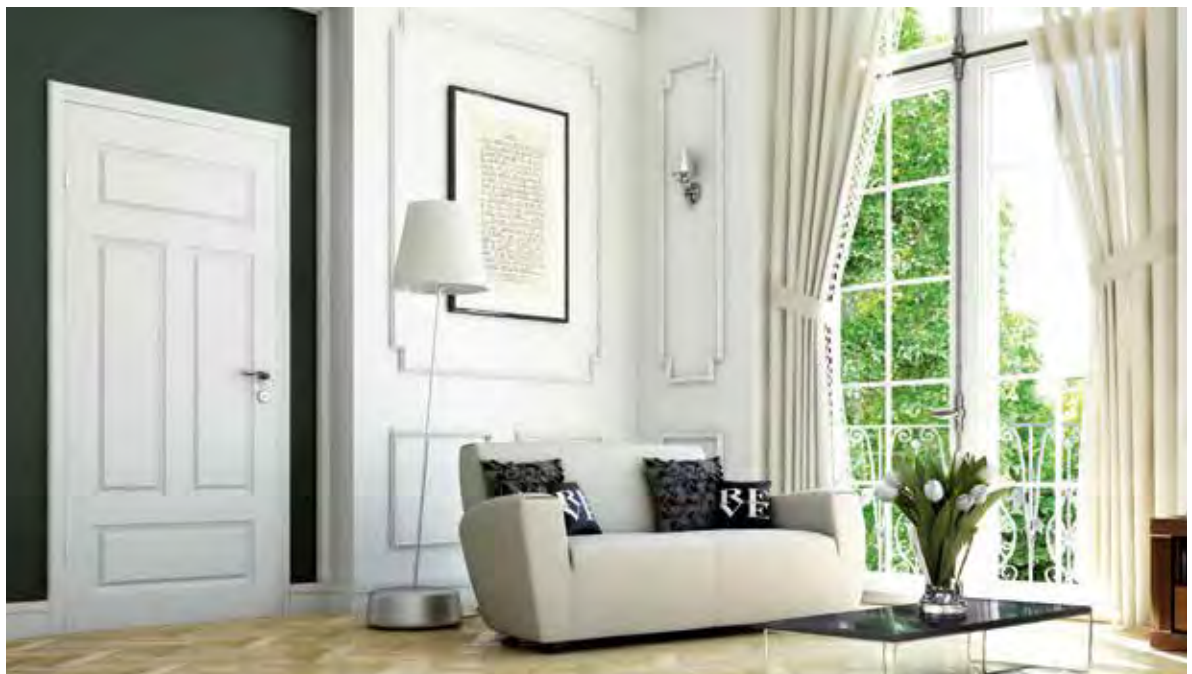

drzwi FIORD, wzór 00, ościeżnica regulowana

Zobacz  
więcej  
inspiracji





WERSJA	00	01	03	02S8
BIAŁY RAL 9003	519/638,37	660/811,80	793/975,39	793/975,39
CZARNY RAL 9005	719/884,37	-	-	-

#### KOLORYSTYKA

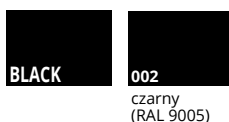

Dotyczy skrzydła Fiord 00 oraz ościeżnic DIN, DIN DUO, Vertigo.

#### KOLORYSTYKA OPCJONALNA



dopłata do koloru podstawowego biały (RAL 9003) wg grup kolorystycznych RAL, NCS (str. 10)

Grupa I	Grupa II	Grupa III	Grupa IV	Grupa V
249/306,27	299/367,77	399/490,77	499/613,77	599/736,77

#### OŚCIEŻNICE

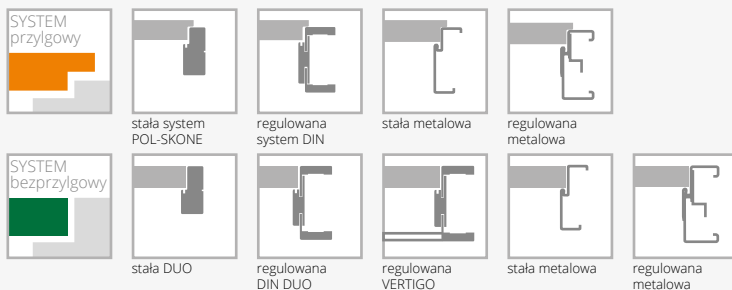

#### WYPOSAŻENIE

##### STANDARDOWE

szkło biały mat lub przeźierne o grubości 4 mm  
 zamek jednopunktowy, rozstaw 72 mm (sys. przylgowy) lub magnetyczny (sys. bezprylgowy) wpuszczany, na klucz (rozstaw 90 mm), na wkładkę (rozstaw 85 mm) lub do blokady łazienkowej (rozstaw 90 mm)  
 zawiasy: typ K srebrny – do ościeżnicy system DIN, typ C srebrny – do ościeżnicy drewnianej, typ M – do ościeżnicy metalowej lub kryty DUO nikiel satyna („60”-„80” – 2 szt., „90” – 3 szt.)  
 kolekcja BLACK: standard blacha czołowa zamka magnetycznego oraz zawiasy DUO w kolorze czarnym

##### DODATKOWE (za dopłatą)

wypełnienie z płyty wiórowej pełnej (zalecany trzeci zawias) **130/159,90**  
 trzeci zawias w skrzydle:  
 typ M, typ C, typ K dla szer. „60”-„80” **15/18,45**  
 kryty DUO dla szer. „60”-„80” **80/98,40**  
 zamiana zawiasu standardowego DUO na kolor biały lub czarny (do 1 szt.) **10/12,30**

sys. przylgowy kolekcja BLACK: zmiana koloru zamka na kolor czarny bez dopłaty  
 zmiana koloru zamka DUO na kolor czarny lub złoty połysk bez dopłaty  
 ramiak (umożliwiający samodzielne skrócenie do 50 mm) **20/24,60**  
 wzmocnienie pod samozamykacz **25/30,75**  
 zabezpieczenie dolnego ramiaka przed nadmiernym działaniem wilgoci (nie dot. skrzydeł z podcięciem wentylacyjnym) **20/24,60**  
 drzwi niższe o 50 mm lub 100 mm (sys. przylgowy) bez dopłaty  
 drzwi niższe o 55 mm lub 100 mm (sys. bezprylgowy) bez dopłaty  
 podcięcie wentylacyjne **30/36,90**  
 szkło hartowane przeźierne o grubości 4 mm **+10%**

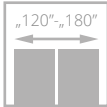
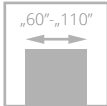

II klasa



drzwi CAMBIO, wzór 00, ościeżnica regulowana SYSTEM DIN

# CAMBIO

od **572/703,56**  
cena skrzydła **netto/brutto** (PLN, VAT 23%)



**NOWY TYP  
ZAWIASÓW**

Drzwi zbudowane są z **ramiaka drewnianego** obłożonego dwiema gładkimi płytami HDF pokrytymi powierzchnią malowaną ekologicznymi farbami akrylowymi z palet RAL i NCS. Standardowe wypełnienie stanowi warstwa o strukturze „plastra miodu”.



zawias kryty DUO czarny – standard  
do sys. bezprzylgowego kolekcja BLACK



zawias kryty DUO biały – opcja  
do sys. bezprzylgowego



laminowane obrzeże skrzydła  
w kolorze czarnym, grafit  
lub szarym – opcja  
(nie dot. powierzchni BLACK)

Zobacz  
więcej  
inspiracji



drzwi CAMBIO, wzór 00, ościeżnica SYSTEM DIN DUO



WERSJA	00	02	03SD	04	05
BIAŁY RAL 9003	<b>572</b> /703,56	<b>688</b> /846,24	<b>688</b> /846,24	<b>688</b> /846,24	<b>688</b> /846,24
CZARNY RAL 9005	<b>772</b> /949,56	<b>888</b> /1092,24	<b>888</b> /1092,24	<b>888</b> /1092,24	<b>888</b> /1092,24

## KOLORYSTYKA



**001**  
biały  
(RAL 9003)



**002**  
czarny  
(RAL 9005)

Dotyczy skrzydeł Cambio oraz ościeżnic DIN, DIN DUO i Vertigo.

## KOLORYSTYKA OPCJONALNA



kolory palet RAL i NCS (oprócz metalicznych)

dopłata do koloru podstawowego biały (RAL 9003) wg grup kolorystycznych RAL, NCS (str. 10)

Grupa I	Grupa II	Grupa III	Grupa IV	Grupa V
<b>249</b> /306,27	<b>299</b> /367,77	<b>399</b> /490,77	<b>499</b> /613,77	<b>599</b> /736,77

## OŚCIEŻNICE

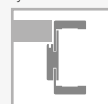

## WYPOSAŻENIE

### STANDARDOWE

szkło białe mat lub przezierne o grubości 4 mm	
wersja 03SD: szkło hartowane białe mat	
zamek jednopunktowy, rozstaw 72 mm (sys. przylgowy) lub magnetyczny (sys. bezprzylgowy) wpuszczany, na klucz (rozstaw 90 mm), na wkładkę (rozstaw 85 mm) lub do blokady łazienkowej (rozstaw 90 mm)	
zawiasy: typ K srebrny – do ościeżnicy system DIN, typ C srebrny – do ościeżnicy drewnianej, typ M – do ościeżnicy metalowej lub kryty DUO nikiel satyna („60”-„80” – 2 szt., „90” – 3 szt.)	
kolekcja BLACK: standard blacha czołowa zamka magnetycznego oraz zawiasy DUO są w kolorze czarnym	
<b>DODATKOWE (za dopłatą)</b>	
rozmiar „100” (wystrój szklenia jak w „90”)	<b>40</b> /49,20
rozmiar „110” (wystrój szklenia jak w „90”)	<b>80</b> /98,40
system REVES (wersja 00)	<b>200</b> /246,00
skrót rekuperacyjny	bez dopłaty
wypełnienie z płyty wiórowej otworowanej	<b>110</b> /135,30
wypełnienie z płyty wiórowej pełnej (zalecany trzeci zawias)	<b>130</b> /159,90
trzeci zawias w skrzydle lub zawias czopowy regulowany (cena za 1 szt.):	
typ M, typ C, typ K dla szer. „60”-„80”	<b>15</b> /18,45
kryty DUO dla szer. „60”-„80”	<b>80</b> /98,40
zamiana zawiasu standardowego DUO na kolor biały lub czarny (do 1 szt.)	<b>10</b> /12,30

sys. przylgowy kolekcja BLACK: zmiana koloru zamka na kolor czarny	bez dopłaty
ramiak (umożliwiający samodzielne skrócenie do 50 mm)	<b>20</b> /24,60
ramiak (umożliwiający samodzielne skrócenie do 90 mm)	<b>40</b> /49,20
wzmocnienie pod samozamykacz	<b>25</b> /30,75
zabezpieczenie dolnego ramiaka przed nadmiernym działaniem wilgoci (nie dot. skrzydeł z podcięciem wentylacyjnym)	<b>20</b> /24,60
drzwi niższe o 50 mm lub 100 mm (sys. przylgowy)	bez dopłaty
drzwi niższe o 55 mm lub 100 mm (sys. bezprzylgowy)	bez dopłaty
drzwi wyższe o 50 mm lub 100 mm (wymagany trzeci zawias za dopłatą)	<b>+10%</b>
drzwi wyższe o 150 mm lub 200 mm (wymagany trzeci zawias za dopłatą)	<b>+20%</b>
podcięcie wentylacyjne	<b>30</b> /36,90
szkło hartowane:	
wersja 02, 04, 05	<b>45</b> /55,35
zmiana kolorystyki zamka DUO na kolor czarny lub złoty połysk	bez dopłaty
obrzeże skrzydła w kolorze czarnym, szarym lub grafit	<b>100</b> /123,00
szkło hartowane przezierne o grubości 4 mm	<b>+10%</b>

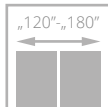
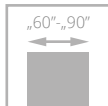

# NORTE

od **572/703,56**  
cena skrzydła **netto**/brutto (PLN, VAT 23%)

Drzwi zbudowane są z **ramiaka drewnianego** obłożonego dwiema płytami HDF pokrytymi powierzchnią malowaną farbami UV z palety RAL i NCS. Standardowe wypełnienie stanowi warstwa o strukturze „plastra miodu”.



zawias kryty DUO biały – opcja do sys. bezprylgowego



profil skrzydła

drzwi NORTE, wzór W00, ościeżnica regulowana DIN



drzwi NORTE, wzór W00, ościeżnica regulowana DIN

Zobacz więcej inspiracji







WERSJA	W00	W01
	572/703,56	711/874,53

#### KOLORYSTYKA



#### KOLORYSTYKA OPCJONALNA



dopłata do koloru podstawowego biały (RAL 9003) wg grup kolorystycznych RAL, NCS (str. 10)

Grupa I	Grupa II	Grupa III	Grupa IV	Grupa V
249/306,27	299/367,77	399/490,77	499/613,77	599/736,77

#### OŚCIEŻNICE

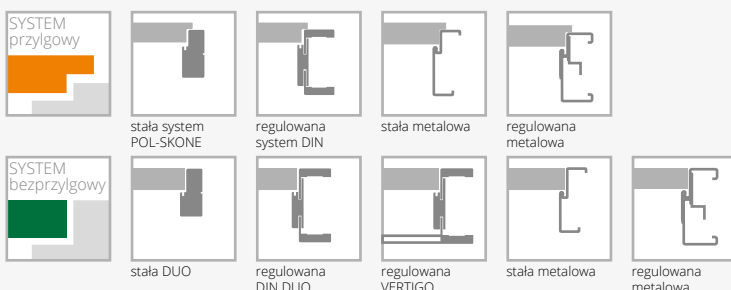

#### WYPOSAŻENIE

STANDARDOWE	DODATKOWE (za dopłatą)
szkło hartowane biały mat o grubości 4 mm	wypełnienie z płyty wiórowej pełnej (zalecany trzeci zawias) <b>130/159,90</b>
zamek jednopunktowy, rozstaw 72 mm (sys. przylgowy) lub magnetyczny (sys. bezprzylgowy) wpuszczany, na klucz (rozstaw 90 mm), na wkładkę (rozstaw 85 mm) lub do blokady łazienkowej (rozstaw 90 mm)	trzeci zawias w skrzydle: typ B, typ D, typ M, typ C, typ K dla szer. „60”-„80” <b>15/18,45</b> <b>80/98,40</b>
zawiasy: typ B - do ościeżnicy system DIN, typ D - do ościeżnicy drewnianej, typ M - do ościeżnicy metalowej lub kryty DUO nikiel satyna („60”-„80” - 2 szt., „90” - 3 szt.)	zamiana zawiasu standardowego DUO na kolor biały (do 1 szt.) <b>10/12,30</b> wzmocnienie pod samozamykacz <b>25/30,75</b>
	zabezpieczenie dolnego ramiaka przed nadmiernym działaniem wilgoci (nie dot. skrzydeł z podcięciem wentylacyjnym) <b>20/24,60</b>
	drzwi niższe o 50 mm (sys. przylgowy) bez dopłaty
	drzwi niższe o 55 mm (sys. bezprzylgowy) bez dopłaty
	podcięcie wentylacyjne <b>30/36,90</b>
	szkło hartowane przeźierne o grubości 4 mm <b>+10%</b>

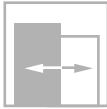
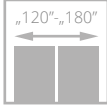
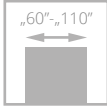

drzwi SIMPLE, wzór 00, ościeżnica regulowana SYSTEM DIN

# SIMPLE

od **572/703,56**  
cena skrzydła **netto**/brutto (PLN, VAT 23%)



**NOWY TYP  
ZAWIASÓW**

Drzwi zbudowane są z **ramiaka drewnianego** obłożonego dwiema gładkimi płytami HDF pokrytymi powierzchnią malowaną ekologicznymi farbami akrylowymi z palet RAL i NCS. Standardowe wypełnienie stanowi warstwa o strukturze „plastra miodu”. Powierzchnię skrzydła zdobiją poziome frezowania.



widok frezowania



zawias kryty DUO biały – opcja do sys. bezprzylgowego

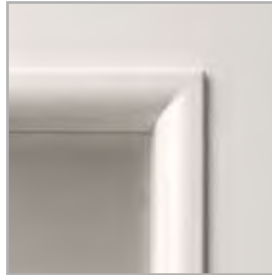

profil ramki



laminowane obrzeże skrzydła w kolorze czarnym, grafit lub szarym – opcja (nie dot. powierzchni BLACK)



drzwi SIMPLE, wzór 02 (drzwi po lewej), wzór 00 (drzwi po prawej), ościeżnica regulowana SYSTEM DIN

Zobacz  
więcej  
inspiracji





WERSJA	00	01	02	03	04
BIAŁY RAL 9003	<b>572/703,56</b>	<b>711/874,53</b>	<b>826/1015,98</b>	<b>711/874,53</b>	<b>711/874,53</b>
CZARNY RAL 9005	<b>772/949,56</b>	<b>911/1120,53</b>	<b>1026/1261,98</b>	<b>911/1120,53</b>	<b>911/1120,53</b>

#### KOLORYSTYKA



**001**  
biały  
(RAL 9003)



**002**  
czarny  
(RAL 9005)

Dotyczy skrzydeł Simple oraz ościeżnic DIN, DIN DUO i Vertigo.

#### KOLORYSTYKA OPCJONALNA



**003**  
kolory palet RAL i NCS (oprócz metalicznych)

dopłata do koloru podstawowego biały (RAL 9003) wg grup kolorystycznych RAL, NCS (str. 10)

Grupa I	Grupa II	Grupa III	Grupa IV	Grupa V
<b>249/306,27</b>	<b>299/367,77</b>	<b>399/490,77</b>	<b>499/613,77</b>	<b>599/736,77</b>

#### OŚCIEŻNICE

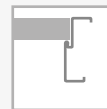
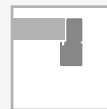
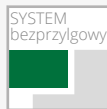

#### WYPOSAŻENIE

##### STANDARDOWE

szkło biały mat lub przezierne o grubości 4 mm dla wzoru 01 i 02 szkło hartowane biały mat o grubości 4 mm zamek jednopunktowy, rozstaw 72 mm (sys. przylgowy) lub magnetyczny (sys. bezprzylgowy) wpuszczany, na klucz (rozstaw 90 mm), na wkładkę (rozstaw 85 mm) lub do blokady łazienkowej (rozstaw 90 mm)

zawiasy: typ K srebrny – do ościeżnicy system DIN, typ C srebrny – do ościeżnicy drewnianej, typ M – do ościeżnicy metalowej lub kryty DUO nikiel satyna („60”-„80” – 2 szt., „90” – 3 szt.)

kolekcja BLACK: standard blacha czołowa zamka magnetycznego oraz zawiasy DUO w kolorze czarnym

##### DODATKOWE (za dopłatą)

rozmiar „100” (wystrój szklenia jak w „90”)	<b>40/49,20</b>
rozmiar „110” (wystrój szklenia jak w „90”)	<b>80/98,40</b>
system REVES (wersja 00)	<b>200/246,00</b>
skrót rekuperacyjny	bez dopłaty
wypełnienie z płyty wiórowej otworowanej	<b>110/135,30</b>
wypełnienie z płyty wiórowej pełnej (zalecany trzeci zawias)	<b>130/159,90</b>
trzeci zawias w skrzydle lub zawias czopowy regulowany (cena za 1 szt.):	
typ M, typ C, typ K dla szer. „60”-„80”	<b>15/18,45</b>
kryty DUO dla szer. „60”-„80”	<b>80/98,40</b>

zamiana zawiasu standardowego DUO na kolor biały lub czarny (do 1 szt.)	<b>10/12,30</b>
sys. przylgowy kolekcja BLACK:	
zmiana koloru zamka na kolor czarny	bez dopłaty
ramiak (umożliwiający samodzielne skrócenie do 50 mm)	<b>20/24,60</b>
ramiak (umożliwiający samodzielne skrócenie do 90 mm)	<b>40/49,20</b>
wzmocnienie pod samozamykacz	<b>25/30,75</b>
zabezpieczenie dolnego ramiaka przed nadmiernym działaniem wilgoci (nie dot. skrzydeł z podcięciem wentylacyjnym)	<b>20/24,60</b>
drzwi niższe o 50 mm lub 100 mm (sys. przylgowy)	bez dopłaty
drzwi niższe o 55 mm lub 100 mm (sys. bezprzylgowy)	bez dopłaty
drzwi wyższe o 50 mm lub 100 mm (wymagany trzeci zawias za dopłatą)	<b>+10%</b>
drzwi wyższe o 150 mm lub 200 mm (wymagany trzeci zawias za dopłatą)	<b>+20%</b>
podcięcie wentylacyjne	<b>30/36,90</b>
obrzeże skrzydła w kolorze czarnym, szarym lub grafit	<b>100/123,00</b>
szkło hartowane (wersja 03, 04)	<b>45/55,35</b>
szkło hartowane przezierne o grubości 4 mm (wersja 01, 02)	<b>+10%</b>

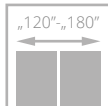
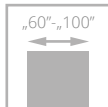

# SUBLIME

od **680/836,40**  
cena skrzydła **netto/brutto** (PLN, VAT 23%)



Drzwi zbudowane są z **ramiaka drewnianego** obłożonego dwiema płytami HDF z ozdobnymi frezowaniami, pokrytymi powierzchnią malowaną ekologicznymi farbami akrylowymi z palet RAL i NCS. Wypełnienie stanowi płyta wiórowa pełna.



frezowanie na powierzchni skrzydła szerokość 30 mm we wzorach B7-B9



frezowanie na powierzchni skrzydła szerokość 15 mm we wzorach B10-B12



frezowanie na powierzchni skrzydła szerokość 4 mm we wzorach A1-A3 i B2-B6



laminowane obrzeże skrzydła w kolorze czarnym, grafit lub szarym – opcja (nie dot. powierzchni BLACK)

drzwi SUBLIME, wzór B12, ościeżnica regulowana SYSTEM DIN



drzwi SUBLIME, wzór B10, ościeżnica regulowana SYSTEM DIN

Zobacz  
więcej  
inspiracji



SYSTEM PRZYLGOWY



WERSJA	A0	A1	A2	A3	B2	B4	B6
BIAŁY RAL 9003	680/836,40	730/897,90	730/897,90	760/934,80	730/897,90	730/897,90	760/934,80
CZARNY RAL 9005	880/1082,40	930/1143,90	930/1143,90	960/1180,80	930/1143,90	930/1143,90	960/1180,80

SYSTEM PRZYLGOWY



WERSJA	B7	B8	B9	B10	B11	B12
BIAŁY RAL 9003	760/934,80	760/934,80	760/934,80	760/934,80	760/934,80	760/934,80
CZARNY RAL 9005	960/1180,80	960/1180,80	960/1180,80	960/1180,80	960/1180,80	960/1180,80

OPCJE WENTYLACJI  
wersja B12



szczelina      tuleje wentylacyjne

KOLORYSTYKA



**001**  
biały  
(RAL 9003)



**002**  
czarny  
(RAL 9005)

Dotyczy skrzydeł Sublime oraz ościeżnic DIN, DIN DUO i Vertigo.

KOLORYSTYKA OPCJONALNA



kolory palet RAL i NCS (oprócz metalicznych)

dopłata do koloru podstawowego biały (RAL 9003) wg grup kolorystycznych RAL, NCS (str. 10)

Grupa I	Grupa II	Grupa III	Grupa IV	Grupa V
249/306,27	299/367,77	399/490,77	499/613,77	599/736,77

OŚCIEŻNICE

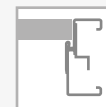

WYPOSAŻENIE

STANDARDOWE		
zamek jednopunktowy, rozstaw 72 mm (sys. przylgowy) lub magnetyczny (sys. bezprzylgowy) wpuszczany, na klucz (rozstaw 90 mm), na wkładkę (rozstaw 85 mm) lub do blokady łazienkowej (rozstaw 90 mm)	zmiana kolorystyki zamka DUO na kolor czarny lub złoty połysk	bez dopłaty
zawiasy srebrne: typ T – do ościeżnicy system DIN oraz metalowej, typ C – do ościeżnicy drewnianej („60”-„80” – 2 szt., „90” – 3 szt.) lub kryty DUO nikiel satyna („60”-„70” – 2 szt., „80”-„90” – 3 szt.)	sys. przylgowy kolekcja BLACK: zamiana zawiasu typ T na kolor czarny (do 1 szt.) zmiana koloru zamka na kolor czarny	60/73,80 bez dopłaty
drzwi wyższe niż standardowe – nietypowe położenie frezowań	ramiak (umożliwiający samodzielne skrócenie skrzydła drzwiowego do 50 mm)	20/24,60
kolekcja BLACK: standard blacha czołowa zamka magnetycznego oraz zawiasy DUO w kolorze czarnym	ramiak (umożliwiający samodzielne skrócenie skrzydła drzwiowego do 90 mm)	40/49,20
wzory B7-B9 szerszy frez, wzory B10-B12, A1-A3, B2-B6 węższy frez	wzmocnienie pod samozamykacz	25/30,75
<b>DODATKOWE (za dopłatą)</b>	podcięcie wentylacyjne	30/36,90
rozmiar „100”	zabezpieczenie dolnego ramiaka przed nadmiernym działaniem wilgoci (nie dot. skrzydeł z podcięciem wentylacyjnym)	20/24,60
system REVES	drzwi niższe o 50 mm lub 100 mm (sys. przylgowy)	bez dopłaty
skrót rekuperacyjny	drzwi niższe o 55 mm lub 100 mm (sys. bezprzylgowy)	bez dopłaty
trzeci zawias w skrzydle:	drzwi wyższe o 50 mm lub 100 mm (wymagany trzeci zawias za dopłatą)	+10%
typ C dla szer. „60”-„80”	drzwi wyższe o 150 mm lub 200 mm (wymagany trzeci zawias za dopłatą)	+20%
typ T dla szer. „60”-„80”	obrzeże skrzydła w kolorze czarnym, szarym lub grafit	100/123,00
kryty DUO dla szer. „60”-„70”		
zamiana zawiasu standardowego DUO na kolor biały lub czarny (do 1 szt.)		

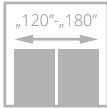
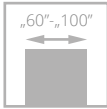

# TIARA

od **792/974,16**  
cena skrzydła **netto**/brutto (PLN, VAT 23%)



Drzwi zbudowane są z **ramiaka drewnianego** obłożonego dwiema gładkimi płytami HDF pokrytymi powierzchnią malowaną ekologicznymi farbami akrylowymi z palet RAL i NCS. Wypełnienie stanowi płyta wiórowa pełna. Na powierzchni skrzydła dekory aluminiowe w kolorze chrom-mat lub czarnym.

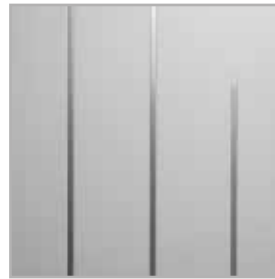

dekory aluminiowe na powierzchni skrzydła w kolorze chrom mat (standard)



zawias kryty DUO biały – opcja do sys. bezprzylgowego

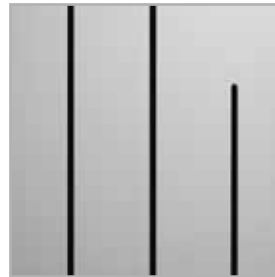

dekory aluminiowe na powierzchni skrzydła w kolorze czarnym, złotym połysk, chrom połysk (opcja) – str. 145



zawias kryty DUO czarny – standard do sys. bezprzylgowego kolekcja BLACK

drzwi TIARA, wzór W02, ościeżnica regulowana SYSTEM DIN



drzwi TIARA, wzór W02, ościeżnica regulowana DIN DUO

Zobacz  
więcej  
inspiracji





WERSJA	W01	W02	W05	W07
BIAŁY RAL 9003	792/974,16	792/974,16	937/1152,51	792/974,16
CZARNY RAL 9005	1092/1343,16	1092/1343,16	1237/1521,51	1092/1343,16



WERSJA	W03	W04	W06	W08
BIAŁY RAL 9003	792/974,16	792/974,16	792/974,16	792/974,16
CZARNY RAL 9005	1092/1343,16	1092/1343,16	1092/1343,16	1092/1343,16



laminowane obrzeże skrzydła w kolorze czarnym, grafit lub szarym – opcja (nie dot. powierzchni BLACK)

#### KOLORYSTYKA



001 biały (RAL 9003)



002 czarny (RAL 9005)

Dotyczy skrzydeł Tiara oraz ościeżnic DIN, DIN DUO i Vertigo.

#### KOLORYSTYKA OPCJONALNA



kolorы palet RAL i NCS (oprócz metalicznych)

dopłata do koloru podstawowego biały (RAL 9003) wg grup kolorystycznych RAL, NCS (str. 10)

Grupa I	Grupa II	Grupa III	Grupa IV	Grupa V
249/306,27	299/367,77	399/490,77	499/613,77	599/736,77

#### OŚCIEŻNICE



#### WYPOSAŻENIE

STANDARDOWE	
zamek jednopunktowy, rozstaw 72 mm (sys. przylgowy) lub magnetyczny (sys. bezprzylgowy) wpuszczany, na klucz (rozstaw 90 mm), na wkładkę (rozstaw 85 mm) lub do blokady łazienkowej (rozstaw 90 mm)	
zawiasy: typ K srebrny – do ościeżnicy system DIN, typ C srebrny – do ościeżnicy drewnianej, typ M – do ościeżnicy metalowej lub kryty DUO nikiel satyna („60”-„70” – 2 szt., „80”-„90” – 3 szt.)	
kolekcja BLACK: standard blacha czołowa zamka magnetycznego oraz zawiasy DUO są w kolorze czarnym	
wersja W08: brak możliwości zastosowania szczeliny wentylacyjnej lub kratki wentylacyjnej	
<b>DODATKOWE (za dopłatą)</b>	
rozmiar „100”	+20%
system REVES	200/246,00
skrót rekuperacyjny	bez dopłaty
trzeci zawias w skrzydle:	
typ K, typ C, typ M dla szer. „60”-„80”	15/18,45
kryty DUO dla szer. „60”-„70”	80/98,40
zamiana zawiasu standardowego DUO na kolor biały lub czarny (do 1 szt.)	10/12,30

sys. przylgowy kolekcja BLACK:	
zmiana koloru zamka na kolor czarny	bez dopłaty
ramiak (umożliwiający samodzielne skrócenie do 50 mm) (nie dot. wzoru W08)	20/24,60
ramiak (umożliwiający samodzielne skrócenie do 90 mm) (nie dot. wzoru W08)	40/49,20
zabezpieczenie dolnego ramiaka przed nadmiernym działaniem wilgoci (nie dot. skrzydeł z podcięciem wentylacyjnym)	20/24,60
drzwi niższe o 50 mm lub 100 mm (sys. przylgowy)	bez dopłaty
drzwi niższe o 55 mm lub 100 mm (sys. bezprzylgowy)	bez dopłaty
drzwi wyższe o 50 mm lub 100 mm (wymagany trzeci zawias za dopłatą)	+10%
drzwi wyższe o 150 mm lub 200 mm (wymagany trzeci zawias za dopłatą)	+20%
podcięcie wentylacyjne	30/36,90
dekory aluminiowe w kolorze czarnym, złoty połysk, chrom połysk	bez dopłaty
zmiana kolorystyki zamka DUO na kolor czarny lub złoty połysk	bez dopłaty
obrzeże skrzydła w kolorze czarnym, szarym lub grafit	100/123,00

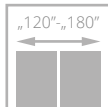
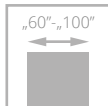

# ESTATO

od **805/990,15**  
cena skrzydła netto/brutto (PLN, VAT 23%)



Drzwi zbudowane z **ramiaka drewnianego** obłożonego dwiema malowanymi płytami HDF. Wypełnienie stanowi płyta wiórowa pełna. Ozdobne frezowania we wzorach B1, B2, B3. Wzory A01, A02, A03 posiadają szybę hartowaną w kolorze biały mat o grubości 6 mm lub laminowaną czarną o grubości 8,5 mm.

W systemie przylgowym górna krawędź skrzydła posiada przylgę.



frezowanie na powierzchni skrzydła



zawias kryty DUO biały – opcja do sys. bezprylgowego



laminowane obrzeże skrzydła w kolorze czarnym, grafit lub szarym – opcja (nie dot. powierzchni BLACK)



szyba w kolorze czarnym – opcja

drzwi ESTATO, wzór A02, ościeżnica regulowana SYSTEM DIN



drzwi ESTATO, wzór A01, ościeżnica regulowana SYSTEM DIN

Zobacz więcej inspiracji







WERSJA	A01	A02	A03	B1	B2	B3
	890/1094,70	890/1094,70	890/1094,70	805/990,15	805/990,15	805/990,15



WERSJA	A01	A02	A03
	1057/1300,11	1168/1436,64	1222/1503,06

### KOLORYSTYKA

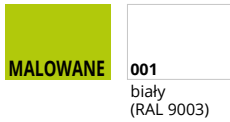

**001**  
biały  
(RAL 9003)

### KOLORYSTYKA OPCJONALNA



kolory palet  
RAL i NCS  
(oprócz  
metalicznych)

dopłata do koloru podstawowego biały (RAL 9003)  
wg grup kolorystycznych RAL, NCS (str. 10)

Grupa I	Grupa II	Grupa III	Grupa IV	Grupa V
249/306,27	299/367,77	399/490,77	499/613,77	599/736,77

### OŚCIEŻNICE

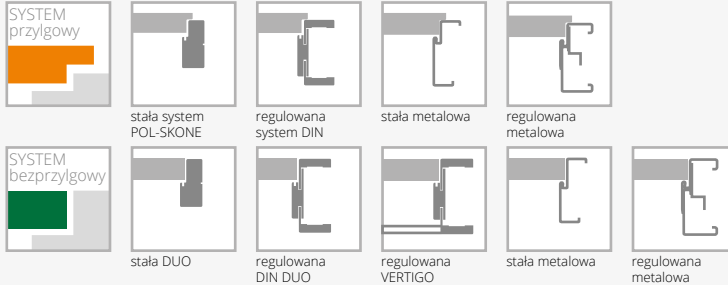

### WYPOSAŻENIE

STANDARDOWE		
szkło hartowane biały mat o grubości 6 mm (wzory A01-58 mm, A02-208 mm, A03-280 mm)*		25/30,75
szkło laminowane 44.2 w kolorze czarnym o grubości 8,5 mm (wzory A01-54 mm, A02-205 mm, A03-276 mm)		20/24,60
zamek jednopunktowy, rozstaw 72 mm (sys. przylgowy) lub magnetyczny (sys. bezprzylgowy) wpuszczany, na klucz (rozstaw 90 mm), na wkładkę (rozstaw 85 mm) lub do blokady łazienkowej (rozstaw 90 mm)		bez dopłaty
zawiasy: typ T – do ościeżnicy system DIN oraz metalowej, typ C – do ościeżnicy drewnianej („60”-„80” – 2 szt., „90” – 3 szt.) lub kryty DUO nikiel satyna do systemu bezprzylgowego („60”-„70” – 2 szt., „80”-„90” – 3 szt.)		bez dopłaty
brak możliwości zastosowania systemu REVES		
<b>DODATKOWE (za dopłatą)</b>		
rozmiar „100”	<b>+20%</b>	
trzeci zawias w skrzydle:		
typ C dla szer. „60”-„80”	15/18,45	
typ T dla szer. „60”-„80”	20/24,60	
kryty DUO dla szer. „60”-„70”	80/98,40	
zamiana zawiasu standardowego DUO na kolor biały (do 1 szt.)	10/12,30	
sys. przylgowy kolekcja BLACK:		
zamiana zawiasu typ T na kolor czarny (do 1 szt.)	60/73,80	
zmiana koloru zamka na kolor czarny	bez dopłaty	
ramiak (umożliwiający samodzielne skrócenie skrzydła drzwiowego do 50 mm) (nie dot. wersji A01, A02, A03)	20/24,60	
ramiak (umożliwiający samodzielne skrócenie skrzydła drzwiowego do 90 mm) (nie dot. wersji A01, A02, A03)	40/49,20	
wzmocnienie pod samozamykacz (nie dot. wersji A01, A02, A03)		25/30,75
zabezpieczenie dolnego ramiaka przed nadmiernym działaniem wilgoci (nie dot. skrzydeł z podcięciem wentylacyjnym) (nie dot. wersji A01, A02, A03)		20/24,60
drzwi niższe o 50 mm lub 100 mm (sys. przylgowy) (nie dot. wersji A01, A02, A03)		bez dopłaty
drzwi niższe o 55 mm lub 100 mm (sys. bezprzylgowy) (nie dot. wersji A01, A02, A03)		bez dopłaty
drzwi wyższe o 50 mm lub 100 mm (wymagany trzeci zawias za dopłatą) (nie dot. wersji A01, A02, A03)		+10%
drzwi wyższe o 150 mm lub 200 mm (wymagany trzeci zawias za dopłatą) (nie dot. wersji A01, A02, A03)		+20%
wersje A01, A02, A03 drzwi niższe o 50 mm (sys. przylgowy)		bez dopłaty
wersje A01, A02, A03 drzwi niższe o 55 mm (sys. bezprzylgowy)		bez dopłaty
wersje A01, A02, A03 drzwi wyższe o 100 mm (wymagany trzeci zawias za dopłatą)		+10%
wersje A01, A02, A03 drzwi wyższe o 200 mm (wymagany trzeci zawias za dopłatą)		+20%
podcięcie wentylacyjne (dot. wersji B1, B2, B3)		30/36,90
podcięcie wentylacyjne A01 w szerokościach „60”-„100”		100/123,00
podcięcie wentylacyjne A02, A03 w szerokościach „70”-„100”		100/123,00
szymba hartowana 6 mm w kolorze grafit, brąz		+10%
system przesuwny (nie dot. wersji A01)		str. 100-105
obrzeże skrzydła w kolorze czarnym, szarym lub grafit		100/123,00

\*możliwa tolerancja +/- 1-2 mm

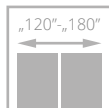
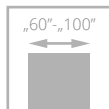

drzwi VERTIGO, wzór W03, ościeżnica regulowana SYSTEM DIN

# VERTIGO

od **1320/1623,60**  
cena skrzydła **netto/brutto** (PLN, VAT 23%)



Drzwi zbudowane są z **ramiaka drewnianego** obłożonego dwiema gładkimi płytami HDF pokrytymi powierzchnią malowaną ekologicznymi farbami akrylowymi z palet RAL i NCS.



ramka



zawias kryty DUO biały – opcja do sys. bezprzylgowego



standardowe łączenie opasek pod kątem 45° ościeżnicy DIN DUO

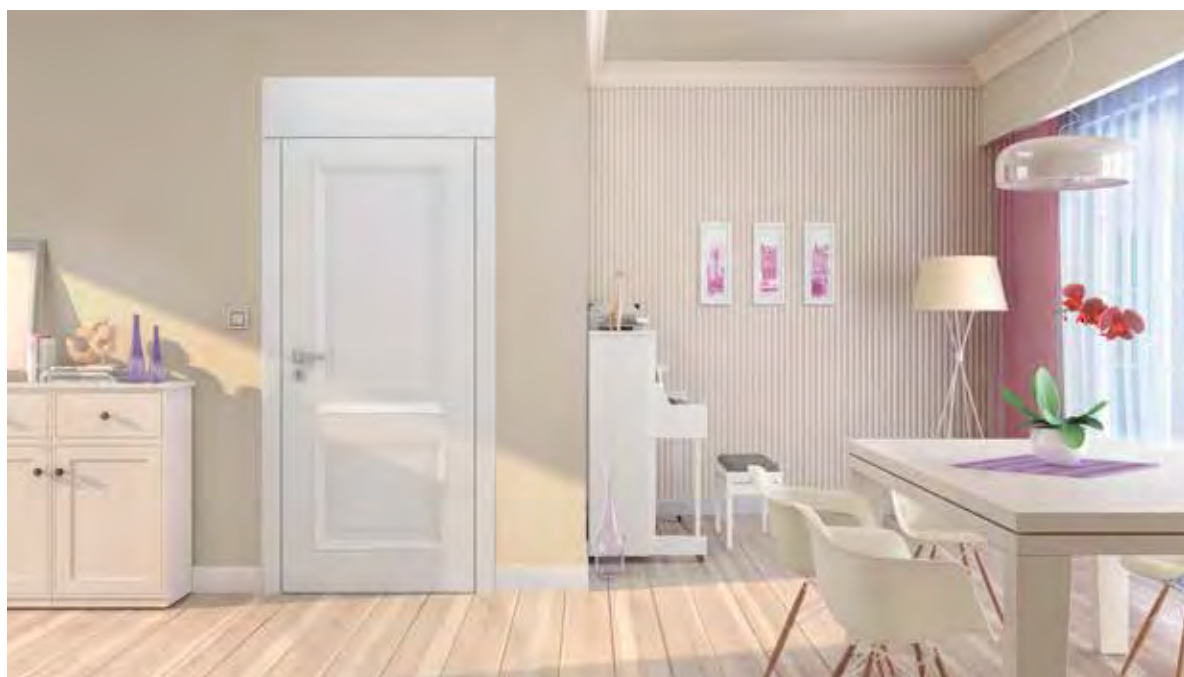

drzwi VERTIGO, wzór W02, ościeżnica regulowana SYSTEM VERTIGO

Zobacz więcej inspiracji





WERSJA	W00	OSD	W02	W02S1
BIAŁY RAL 9003	1320/1623,60	1320/1623,60	1320/1623,60	1320/1623,60
CZARNY RAL 9005	1520/1869,60	-	1520/1869,60	-



WERSJA	W03	W03S1	W03S2	W03S3
BIAŁY RAL 9003	1320/1623,60	1320/1623,60	1320/1623,60	1320/1623,60
CZARNY RAL 9005	1520/1869,60	-	-	-

#### KOLORYSTYKA



Dotyczy skrzydeł Vertigo W00, W02, W03 oraz ościeżnic DIN, DIN DUO i Vertigo.

#### KOLORYSTYKA OPCJONALNA



dopłata do koloru podstawowego biały (RAL 9003) wg grup kolorystycznych RAL, NCS (str. 10)

Grupa I	Grupa II	Grupa III	Grupa IV	Grupa V
399/490,77	499/613,77	599/736,77	699/859,77	799/982,77

#### OŚCIEŻNICE

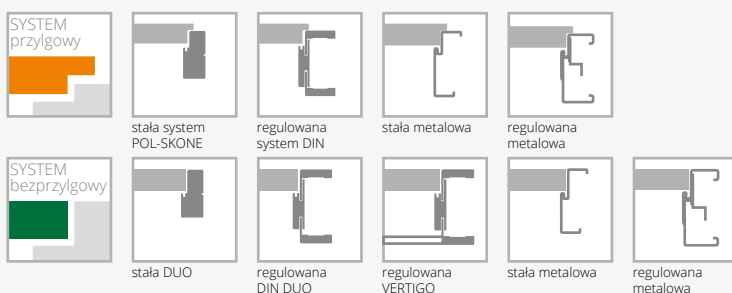

#### WYPOSAŻENIE

STANDARDOWE	
szkło hartowane biały mat o grubości 6 mm	
nie można zastosować szyby przezroczystej	
zamek jednopunktowy, rozstaw 72 mm (sys. przylgowy) lub magnetyczny (sys. bezprzylgowy) wpuszczany, na klucz (rozstaw 90 mm), na wkładkę (rozstaw 85 mm) lub do blokady łazienkowej (rozstaw 90 mm)	
zawiasy: typ K – do ościeżnicy system DIN, typ C – do ościeżnicy drewnianej, typ M – do ościeżnicy metalowej lub kryty DUO nikiel satyna („60”-„80” – 2 szt., „90” – 3 szt.)	
brak możliwości zastosowania samozamykacza	
kolekcja BLACK: standard blacha szczerowa zamka magnetycznego oraz zawiasy DUO są w kolorze czarnym	
<b>DODATKOWE (za dopłatą)</b>	
rozmiar „100”	+20%
system REVES (wersja W00,W02,W03) (powyżej zakresu ZW5 kąt otwarcia drzwi wynosi 87°)	200/246,00

trzeci zawias w skrzydle:	
typ K, typ C, typ M dla szer. „60”-„80”	15/18,45
kryty DUO dla szer. „60”-„80”	80/98,40
zamiana zawiasu standardowego DUO na kolor biały lub czarny (do 1 szt.)	10/12,30
sys. przylgowy kolekcja BLACK:	
zmiana koloru zamka na kolor czarny	bez dopłaty
zabezpieczenie dolnego ramiaka przed nadmiernym działaniem wilgoci (nie dot. skrzydeł z podcięciem wentylacyjnym)	20/24,60
drzwi niższe o 50 mm (sys. przylgowy)	bez dopłaty
drzwi niższe o 55 mm (sys. bezprzylgowy)	bez dopłaty
drzwi wyższe o 50 mm lub 100 mm (wymagany trzeci zawias za dopłatą)	+10%
podcięcie wentylacyjne	30/36,90

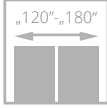
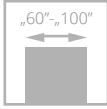

# VILANO

od **1320**/1623,60  
cena skrzydła **netto**/brutto (PLN, VAT 23%)



Drzwi zbudowane są z **ramiaka drewnianego** obłożonego dwiema płytami HDF pokrytymi powierzchnią malowaną ekologicznymi farbami z palety RAL i NCS.



zawias kryty DUO biały – opcja do sys. bezprzylgowego



profil ramki

drzwi VILANO, wzór W00, ościeżnica regulowana DIN



drzwi VILANO, wzór W00, ościeżnica regulowana DIN

Zobacz więcej inspiracji





WERSJA	W00	OSD
BIAŁY RAL 9003	1320/1623,60	1320/1623,60
CZARNY RAL 9005	1520/1869,60	-

#### KOLORYSTYKA



**001**  
biały  
(RAL 9003)



**002**  
czarny  
(RAL 9005)

Dotyczy skrzydła Vilano W00 oraz ościeżnic DIN, DIN DUO i Vertigo.

#### KOLORYSTYKA OPCJONALNA



kolory palet RAL i NCS (oprócz metalicznych)

dopłata do koloru podstawowego biały (RAL 9003) wg grup kolorystycznych RAL, NCS (str. 10)

Grupa I	Grupa II	Grupa III	Grupa IV	Grupa V
399/490,77	499/613,77	599/736,77	699/859,77	799/982,77

#### OŚCIEŻNICE



stała system POL-SKONE



regulowana system DIN



stała metalowa



regulowana metalowa

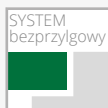

stała DUO



regulowana DIN DUO



regulowana VERTIGO

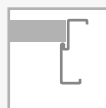

stała metalowa



regulowana metalowa

#### WYPOSAŻENIE

##### STANDARDOWE

szkło hartowane biały mat o grubości 6 mm  
nie można zastosować szyby przezroczystej  
zamek jednopunktowy, rozstaw 72 mm (sys. przylgowy)  
lub magnetyczny (sys. bezprzylgowy) wpuszczany, na klucz (rozstaw 90 mm), na wkładkę (rozstaw 85 mm) lub do blokady łazienkowej (rozstaw 90 mm)  
zawiasy: typ K - do ościeżnicy system DIN, typ C - do ościeżnicy drewnianej, typ M - do ościeżnicy metalowej lub kryty DUO nikiel satyna („60”-„80” - 2 szt., „90” - 3 szt.)  
brak możliwości zastosowania samozamykacza

##### DODATKOWE (za dopłatą)

rozmiar „100” **+20%**  
system REVES (wersja W00) (powyżej zakresu ZW4 kąt otwarcia drzwi wynosi 88°) **200/246,00**

trzeci zawias w skrzydle:  
typ M, typ C, typ K dla szer. „60”-„80” **15/18,45**  
kryty DUO dla szer. „60”-„80” **80/98,40**  
zamiana zawiasu standardowego DUO na kolor biały lub czarny (do 1 szt.) **10/12,30**  
sys. przylgowy kolekcja BLACK: zmiana koloru zamka na kolor czarny bez dopłaty  
zabezpieczenie dolnego ramiaka przed nadmiernym działaniem wilgoci (nie dot. skrzydeł z podcięciem wentylacyjnym) **20/24,60**  
drzwi niższe o 50 mm (sys. przylgowy) bez dopłaty  
drzwi niższe o 55 mm (sys. bezprzylgowy) bez dopłaty  
drzwi wyższe o 50 mm lub 100 mm (wymagany trzeci zawias za dopłatą) **+10%**  
podcięcie wentylacyjne **30/36,90**

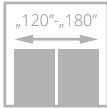
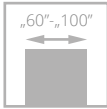

# MODERN

od **1320/1623,60**  
cena skrzydła **netto/brutto** (PLN, VAT 23%)



Drzwi zbudowane są z **ramiaka drewnianego** obłożonego dwiema gładkimi płytami HDF pokrytymi powierzchnią malowaną ekologicznymi farbami akrylowymi z palet RAL i NCS.



profil ramiaka skrzydła



zawias kryty DUO biały – opcja do sys. bezprzylgowego



opaska i korona malowana

drzwi MODERN, wzór 02, ościeżnica regulowana SYSTEM DIN



drzwi MODERN, wzór 02 z koroną, ościeżnica regulowana SYSTEM DIN

Zobacz więcej inspiracji





WERSJA	01	01 S6	02	02 S6
BIAŁY RAL 9003	1320/1623,60	1540/1894,20	1320/1623,60	1540/1894,20
CZARNY RAL 9005	1520/1869,60	-	1520/1869,60	-



WERSJA	05	05 S8	08	08 S10
BIAŁY RAL 9003	1320/1623,60	1540/1894,20	1320/1623,60	1540/1894,20
CZARNY RAL 9005	1520/1869,60	-	1520/1869,60	-

#### KOLORYSTYKA



001  
biały  
(RAL 9003)



002  
czarny  
(RAL 9005)

Dotyczy skrzydeł Modern 01, 02, 05, 08 oraz ościeżnic DIN, DIN DUO i Vertigo.

#### KOLORYSTYKA OPCJONALNA



kolory palet RAL i NCS (oprócz metalicznych)

dopłata do koloru podstawowego biały (RAL 9003) wg grup kolorystycznych RAL, NCS (str. 10)

Grupa I	Grupa II	Grupa III	Grupa IV	Grupa V
399/490,77	499/613,77	599/736,77	699/859,77	799/982,77

#### OŚCIEŻNICE



stała system POL-SKONE



regulowana system DIN



stała metalowa



regulowana metalowa



stała DUO



regulowana DIN DUO



regulowana VERTIGO



stała metalowa



regulowana metalowa

#### WYPOSAŻENIE

##### STANDARDOWE

- szkło białe mat lub przeźroczyste o grubości 4 mm
- szpros drewniane
- zamek jednopunktowy, rozstaw 72 mm (sys. przylgowy) lub magnetyczny (sys. bezprzylgowy) wpuszczany, na klucz (rozstaw 90 mm), na wkładkę (rozstaw 85 mm) lub do blokady łazienkowej (rozstaw 90 mm)
- zawiasy: typ K – do ościeżnicy system DIN, typ C – do ościeżnicy drewnianej, typ M – do ościeżnicy metalowej lub kryty DUO nikiel satyna („60”-„80” – 2 szt., „90” – 3 szt.)
- brak możliwości zastosowania samozamykacza
- kolekcja BLACK: standard blacha czołowa zamka magnetycznego oraz zawiasy DUO w kolorze czarnym

##### DODATKOWE (za dopłatą)

- rozmiar „100” **+20%**
- system REVES (wersja 01, 02, 05, 08) **200/246,00**

- trzeci zawias w skrzydle:
  - typ K, typ M dla szer. „60”-„80” **15/18,45**
  - kryty DUO dla szer. „60”-„80” **80/98,40**
- zamiana zawiasu standardowego DUO na kolor biały lub czarny (do 1 szt.) **10/12,30**
- sys. przylgowy kolekcja BLACK: zmiana koloru zamka na kolor czarny bez dopłaty
- zabezpieczenie dolnego ramiaka przed nadmiernym działaniem wilgoci (nie dot. skrzydeł z podcięciem wentylacyjnym) **20/24,60**
- drzwi niższe o 50 mm (sys. przylgowy) bez dopłaty
- drzwi niższe o 55 mm (sys. bezprzylgowy) bez dopłaty
- drzwi wyższe o 50 mm lub 100 mm (wymagany trzeci zawias za dopłatą) **+10%**
- podcięcie wentylacyjne **30/36,90**

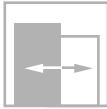
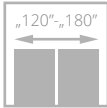
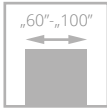

drzwi MODENA, wzór 02, ościeżnica regulowana SYSTEM DIN

# MODENA

**1320/1623,60**  
cena skrzydła **netto**/brutto (PLN, VAT 23%)

**NOWOŚĆ**

Drzwi zbudowane są na bazie ramiaka drewnianego obłożonego dwiema płytami HDF pokrytymi powierzchnią malowaną ekologicznymi farbami akrylowymi z palet RAL i NCS.

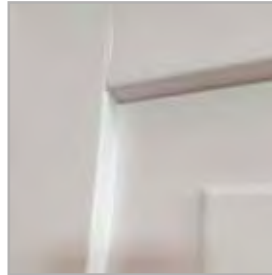

profil ramiaka skrzydła



drzwi MODENA, wzór 08, ościeżnica regulowana DIN

Zobacz  
więcej  
inspiracji







WERSJA	02	05	08
	1320/1623,60	1320/1623,60	1320/1623,60

#### KOLORYSTYKA



#### KOLORYSTYKA OPCJONALNA



dopłata do koloru podstawowego biały (RAL 9003)  
wg grup kolorystycznych RAL, NCS

Grupa I	Grupa II	Grupa III	Grupa IV	Grupa V
399/490,77	499/613,77	599/736,77	699/859,77	799/982,77

#### OŚCIEŻNICE

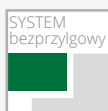

#### WYPOSAŻENIE

##### STANDARDOWE

zamek jednopunktowy, rozstaw 72 mm (sys. przylgowy) lub magnetyczny (sys. bezprylgowy) wpuszczany, na klucz (rozstaw 90 mm), na wkładkę (rozstaw 85 mm) lub do blokady łazienkowej (rozstaw 90 mm)  
zawiasy: typ K – do ościeżnicy system DIN, typ C – do ościeżnicy drewnianej lub kryty DUO nikiel satyna („60”-„80” – 2 szt., „90” – 3 szt.)  
brak możliwości zastosowania samozamykacza

##### DODATKOWE (za dopłatą)

rozmiar „100”	+10%
system REVES	200/246,00
trzeci zawias w skrzydle: typ K, typ C dla szer. „60”-„80” kryty DUO dla szer. „60”-„80”	15/18,45 80/98,40
zamiana zawiasu standardowego DUO na kolor biały lub czarny (do 1 szt.)	10/12,30
ramiak (umożliwiający samodzielne skrócenie skrzydła drzwiowego do 50 mm)	20/24,60
podcięcie wentylacyjne	30/36,90
zabezpieczenie dolnego ramiaka przed nadmiernym działaniem wilgoci (nie dot. skrzydeł z podcięciem wentylacyjnym)	20/24,60
drzwi niższe o 50 mm lub 100 mm (sys. przylgowy)	bez dopłaty
drzwi niższe o 55 mm lub 100 mm (sys. bezprylgowy)	bez dopłaty
drzwi wyższe o 50 mm lub 100 mm (wymagany trzeci zawias za dopłatą)	+10%

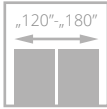
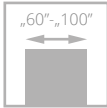

drzwi ANMI, wzór W00, ościeżnica regulowana SYSTEM DIN

# ANMI

od **860/1057,80**  
cena skrzydła **netto**/brutto (PLN, VAT 23%)

Drzwi zbudowane są z **ramiaka drewnianego** obłożonego dwiema płytami HDF z ozdobnymi frezowaniami, pokrytymi powierzchnią malowaną ekologicznymi farbami akrylowymi z palet RAL i NCS. Wypełnienie stanowi płyta wiórowa pełna.



frezowanie na powierzchni skrzydła



drzwi ANMI, wzór W00, ościeżnica regulowana DIN

Zobacz  
więcej  
inspiracji





WERSJA	W00 biały RAL 9003	W00 szary RAL 7047	W00 beż NCS s2005 Y50R	W00 czarny RAL 9005
	<b>860/1057,80</b>	<b>860/1057,80</b>	<b>860/1057,80</b>	<b>1060/1303,80</b>

### KOLORYSTYKA

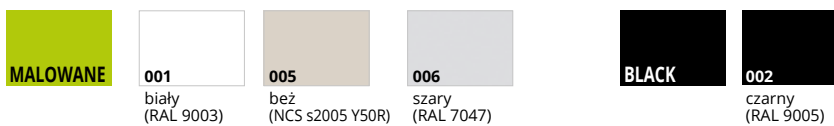

### OŚCIEŻNICE

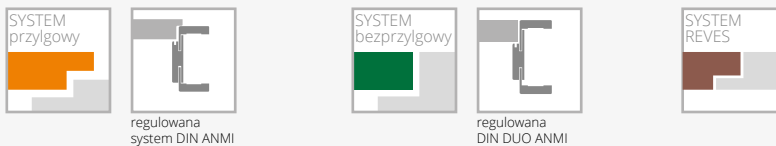

#### OŚCIEŻNICA DIN ANMI



drzwi jednoskrzydłowe		MALOWANE biały, szary, beż	BLACK czarny
ZP1A	75-85	559/687,57	761/936,03
ZP1B	85-95	559/687,57	761/936,03
ZP2	95-120	580/713,40	790/971,70
ZP3	120-140	602/740,46	821/1009,83
ZP4	140-160	616/757,68	839/1031,97
ZP5	160-180	648/797,04	881/1083,63
ZP6	180-200	667/820,41	907/1115,61
ZP7	200-220	691/849,93	939/1154,97
ZP8	220-240	717/881,91	976/1200,48
ZP9	240-260	743/913,89	1012/1244,76
ZP10	260-280	777/955,71	1054/1296,42
ZP11	280-300	816/1003,68	1111/1366,53

#### OŚCIEŻNICA DIN DUO ANMI



drzwi jednoskrzydłowe		MALOWANE biały, szary, beż	BLACK czarny
ZD1	75-80	868/1067,64	1049/1290,27
ZD2	80-85	868/1067,64	1049/1290,27
ZD3	85-95	868/1067,64	1049/1290,27
ZD4	95-120	886/1089,78	1074/1321,02
ZD5	120-140	896/1102,08	1094/1345,62
ZD6	140-160	908/1116,84	1113/1368,99
ZD7	160-180	920/1131,60	1136/1397,28
ZD8	180-200	940/1156,20	1163/1430,49
ZD9	200-220	957/1177,11	1189/1462,47
ZD10	220-240	975/1199,25	1217/1496,91
ZD11	240-260	988/1215,24	1242/1527,66
ZD12	260-280	1007/1238,61	1270/1562,10
ZD13	280-305	1029/1265,67	1311/1612,53

### WYPOSAŻENIE

STANDARDOWE	
zamek jednopunktowy, rozstaw 72 mm (sys. przylgowy) lub magnetyczny (sys. bezprzylgowy) wpuszczany, na klucz (rozstaw 90 mm), na wkładkę (rozstaw 85 mm) lub do blokady łazienkowej (rozstaw 90 mm)	
zawiasy: typ T srebrne – do ościeżnicy system DIN lub kryty DUO nikiel satyna („60”-„70” – 2 szt., „80”-„90” – 3 szt.)	
drzwi wyższe niż standardowe – nietypowe położenie frezowań	
sys. przylgowy kolekcja BLACK: zamek w kolorze czarnym, zawiasy typ T w kolorze czarnym	
sys. bezprzylgowy kolekcja BLACK: standard blacha czołowa zamka magnetycznego oraz zawiasy DUO są w kolorze czarnym	
DODATKOWE (za dopłatą)	
rozmiar „100”	<b>40/49,20</b>
system REVES	<b>200/246,00</b>
trzeci zawias w skrzydle:	
typ T dla szer. „60”-„70”	<b>17/20,91</b>
kryty DUO dla szer. „60”-„70”	<b>80/98,40</b>
zamiana zawiasu standardowego DUO na kolor biały lub czarny (do 1 szt.)	<b>10/12,30</b>
zmiana kolorystyki zamka DUO na kolor czarny lub złoty połysk	bez dopłaty

sys. przylgowy kolekcja BLACK:	
zamiana zawiasu na kolor czarny (do 1 szt.)	<b>60/73,80</b>
zamiana koloru zamka na kolor czarny	bez dopłaty
ramiak (umożliwiający samodzielne skrócenie skrzydła drzwiowego do 50 mm)	<b>20/24,60</b>
ramiak (umożliwiający samodzielne skrócenie skrzydła drzwiowego do 90 mm)	<b>40/49,20</b>
wzmocnienie pod samozamykacz	<b>25/30,75</b>
podcięcie wentylacyjne	<b>30/36,90</b>
zabezpieczenie dolnego ramiaka przed nadmiernym działaniem wilgoci (nie dot. skrzydeł z podcięciem wentylacyjnym)	<b>20/24,60</b>
drzwi niższe o 50 mm lub 100 mm (sys. przylgowy)	bez dopłaty
drzwi niższe o 55 mm lub 100 mm (sys. bezprzylgowy)	bez dopłaty
drzwi wyższe o 50 mm lub 100 mm (wymagany trzeci zawias za dopłatą)	<b>+10%</b>
drzwi wyższe o 150 mm lub 200 mm (wymagany trzeci zawias za dopłatą)	<b>+20%</b>
obrzeże skrzydła w kolorze czarnym, szarym lub grafit	<b>100/123,00</b>

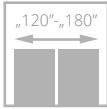
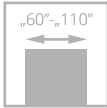

# LOFTY

od **460/565,80**  
cena skrzydła **netto**/brutto (PLN, VAT 23%)

**NOWOŚĆ**

Drzwi zbudowane są z **ramiaka drewnianego** obłożonego dwiema gładkimi płytami HDF o powierzchni ECO TOP, LAMISTONE CPL, SILKSTONE lub naturalnymi okleinami. Standardowe wypełnienie stanowi płyta wiórowa pełna.

drzwi LOFTY, wzór W00, ościeżnica regulowana SYSTEM DIN kolor black



drzwi LOFTY, wzór W00, ościeżnica regulowana DIN kolor czarny 244

Zobacz  
więcej  
inspiracji





**CENA ZESTAWU**  
 =  
**CENA SKRZYDŁA**  
 +  
**CENA OŚCIEŻNICY DIN/DIN DUO**  
 (244 lub 644 czarny)  
 lub  
**CENA OŚCIEŻNICY HARMONY**  
 (BLACK RAL 9005)  
 lub  
**CENA OŚCIEŻNICY METALOWEJ**

WERSJA	W00
ECO TOP	460/565,80
LAMISTONE CPL	490/602,70
SILKSTONE	490/602,70
FORNIROWANE	690/848,70

#### KOLORYSTYKA

ECO TOP	121 dąb	141 dąb Salinas	159 dąb delano	NOWOŚĆ 160 dąb sonoma	NOWOŚĆ 161 dąb halif
	SILKSTONE	230 dąb gran	276 dąb polski		
		LAMISTONE CPL	NOWOŚĆ 231 dąb halif	243 dąb delano	250 dąb terra
FORNIROWANE GRUPA A	311 jasny dąb		334 dąb europejski		

#### OŚCIEŻNICE



SYSTEM przylgowy			
	regulowana system DIN	stala metalowa	regulowana metalowa
SYSTEM bezprzylgowy			
	regulowana system DIN DUO	stala metalowa	regulowana metalowa

#### WYPOSAŻENIE

STANDARDOWE		
zamek jednopunktowy, rozstaw 72 mm (sys. przylgowy) lub magnetyczny (sys. bezprzylgowy) wpuszczany, na klucz (rozstaw 90 mm), na wkładkę (rozstaw 85 mm) lub do blokady łazienkowej (rozstaw 90 mm)		ramiak (umożliwiający samodzielne skrócenie do 50 mm) <b>20/24,60</b> ramiak (umożliwiający samodzielne skrócenie do 90 mm) <b>40/49,20</b>
zawiasy: typ K – do ościeżnicy system DIN, typ T – do ościeżnicy metalowej lub kryty DUO nikiel satyna („60”-„80” – 2 szt., „90” – 3 szt.)		wzmocnienie pod samozamykacz <b>25/30,75</b> zabezpieczenie dolnego ramiaka przed nadmiernym działaniem wilgoci <b>20/24,60</b> drzwi niższe o 50 mm lub 100 mm (sys. przylgowy) bez dopłaty drzwi niższe o 55 mm lub 100 mm (sys. bezprzylgowy) bez dopłaty
<b>DODATKOWE (za dopłatą)</b>		drzwi wyższe o 50 mm lub 100 mm (wymagany trzeci zawias za dopłatą) <b>+10%</b> drzwi wyższe o 150 mm lub 200 mm (wymagany trzeci zawias za dopłatą) <b>+20%</b> podcięcie wentylacyjne <b>30/36,90</b> zamiana zawiasu standardowego DUO na kolor czarny (do 1 szt.) <b>10/12,30</b> zmiana koloru zamka na kolor czarny bez dopłaty
rozmiar „100”	<b>+20%</b>	
rozmiar „110”	<b>+40%</b>	
system REVES	<b>200/246,00</b>	
trzeci zawias w skrzydle lub zawias czopowy regulowany (cena za 1 szt.): typ K dla szer. „60”-„80” <b>15/18,45</b> typ T dla szer. „60”-„80” <b>17/20,91</b> kryty DUO dla szer. „60”-„80” <b>80/98,40</b> zawias typ T w kolorze czarnym <b>60/73,80</b>		

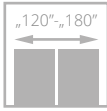
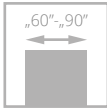

# ARCO

od **485/596,55**  
cena skrzydła **netto**/brutto (PLN, VAT 23%)



Drzwi zbudowane są na bazie ramiaka z wysokiej jakości MDF pokrytego powierzchnią ECO TOP, SILKSTONE. Ramiak pionowy usłojenie pionowe, panele poziome. Usłojenie płycin poziome we wzorach W02, W03, W07, W08, pionowe we wzorach W05, W06.



ramiak usłojenie pionowe,  
panele i płycina poziome



panele, szklenie

drzwi ARCO, wzór W03P, ościeżnica regulowana SYSTEM DIN

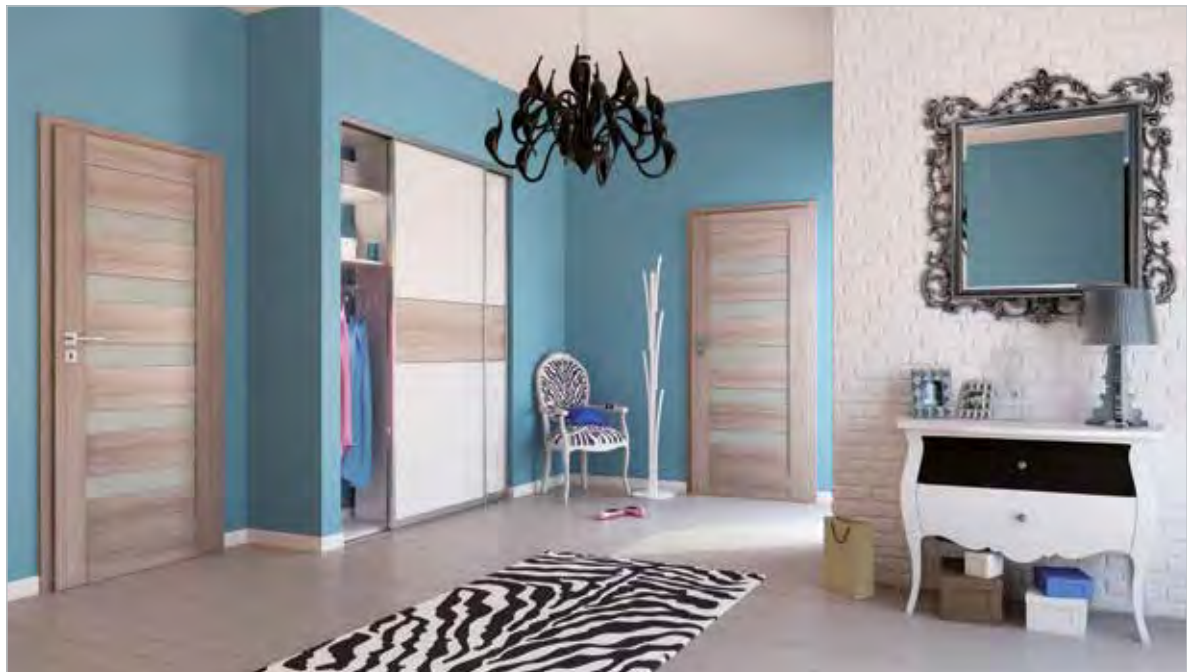

drzwi ARCO, wzór W02 (drzwi po lewej i po prawej), ościeżnica regulowana DIN

Zobacz  
więcej  
inspiracji





WERSJA	W02P	W2S	W02	W2D	W03P	W3S	W03	W5P	W5S	W05
ECO TOP	485/596,55	485/596,55	485/596,55	555/682,65	485/596,55	485/596,55	485/596,55	485/596,55	555/682,65	485/596,55
LAMISTONE SILKSTONE	545/670,35	545/670,35	545/670,35	615/756,45	545/670,35	545/670,35	545/670,35	545/670,35	615/756,45	545/670,35



WERSJA	W06	W6S1	W6S2	W6S3	W07	W07S1	W07S3	W08	W08S1	W08S4
ECO TOP	485/596,55	485/596,55	485/596,55	555/682,65	485/596,55	485/596,55	485/596,55	485/596,55	485/596,55	485/596,55
LAMISTONE SILKSTONE	545/670,35	545/670,35	545/670,35	615/756,45	545/670,35	545/670,35	545/670,35	545/670,35	545/670,35	545/670,35

## KOLORYSTYKA

<b>ECO TOP</b>	120	121	132	135	141	158	159	<b>NOWOŚĆ</b>	<b>NOWOŚĆ</b>
	biały	dąb	orzech	dąb angielski	dąb Salinas	dąb miodowy	dąb delano	dąb sonoma	dąb halif
<b>SILKSTONE</b>	276	293	295	296					
	dąb polski	antracyt Royal	merbau Royal	jesion polski					
<b>LAMISTONE CPL</b>	240	241	242	244	289	531			
	wiąz bielony V	wiąz piaskowy V	wiąz szary V	czarny	szary	antracyt			

## OŚCIEŻNICE

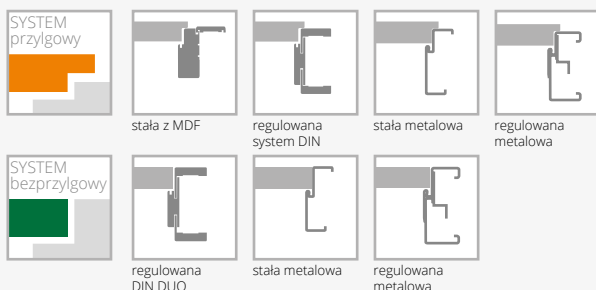

## WYPOSAŻENIE

STANDARDOWE	DODATKOWE (za dopłatą)
szkło biały/brąz mat lub przeierne o grubości 4 mm	drzwi niższe o 50 mm (sys. przylgowy)
wzory W2D, W5S, W05, W6S1, W6S2, W6S3	drzwi niższe o 55 mm (sys. bezprylgowy)
standard – szyba hartowana	podcięcie wentylacyjne
zamek jednopunktowy, rozstaw 72 mm (sys. przylgowy) lub magnetyczny (sys. bezprylgowy) wpuszczany, na klucz (rozstaw 90 mm), na wkładkę (rozstaw 85 mm) lub do blokady łazienkowej (rozstaw 90 mm)	szkło laminowane VSG 22.1 kolor biały lub przezierny (dot. 1 szyby):
zawiasy: typ B – do ościeżnicy system DIN, typ D – do ościeżnicy MDF, typ M – do ościeżnicy metalowej lub kryty DUO nikiel satyna („60”-„90” – 3 szt.)	wersja W02
brak możliwości zastosowania samozamykacza	wersja W2D
brak możliwości zastosowania uszczelki opadającej	wersja W5S
	wersje W6S1, W6S2, W6S3, W07S1, W07S3
	szkło hartowane przeierne o grubości 4 mm

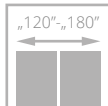
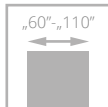

drzwi INTER-AMBER, wzór F00, ościeżnica regulowana SYSTEM DIN

# INTER-AMBER

od **177/217,71**  
cena skrzydła **netto**/brutto (PLN, VAT 23%)



**NOWE  
KOLORY**

Drzwi zbudowane są z **ramiaka drewnianego** obłożonego dwiema gładkimi płytami HDF o powierzchni ECO TOP, HIGH TOP. Standardowe wypełnienie stanowi warstwa o strukturze „plastra miodu”.

Układ usłojenia na powierzchni skrzydła jest pionowy, a na panelach, w zależności od wzoru, pionowy (wzór A) lub poziomy (wzór C, F).



szpros AS4



drzwi INTER-AMBER, wzór F06 (drzwi po lewej), wzór A00 (drzwi po prawej), ościeżnica regulowana SYSTEM DIN

Zobacz  
więcej  
inspiracji







WERSJA	A00	A01	AS4	03SD	C00	C01	C02	C03
ECO TOP	177/217,71	219/269,37	372/457,56	381/468,63	381/468,63	381/468,63	381/468,63	381/468,63
HIGH TOP	177/217,71	219/269,37	372/457,56	381/468,63	381/468,63	381/468,63	381/468,63	381/468,63



WERSJA	F00	F01	F02	F06	04SD	05SD
ECO TOP	389/478,47	389/478,47	389/478,47	389/478,47	381/468,63	381/468,63
HIGH TOP	389/478,47	389/478,47	389/478,47	389/478,47	381/468,63	381/468,63

## KOLORYSTYKA

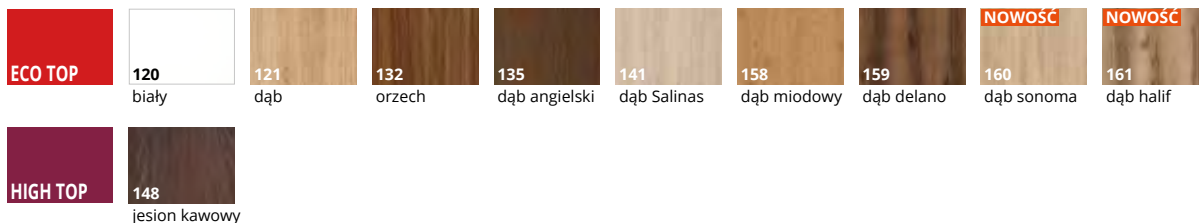

## OŚCIEŻNICE

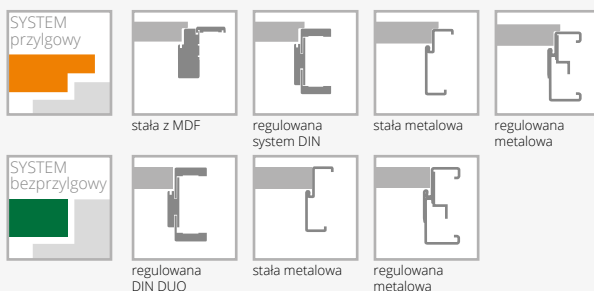

## WYPOSAŻENIE

### STANDARDOWE

szkło biały/brąz mat lub przezierne o grubości 4 mm	
wzór AS4, 03SD standard - szyba hartowana biały/brąz mat 4 mm	
zamek jednopunktowy, rozstaw 72 mm (sys. przylgowy) lub magnetyczny (sys. bezprzylgowy) wpuszczany, na klucz (rozstaw 90 mm), na wkładkę (rozstaw 85 mm) lub do blokady łazienkowej (rozstaw 90 mm)	
zawiasy: typ B – do ościeżnicy system DIN, typ D – do ościeżnicy drewnianej lub MDF, typ M – do ościeżnicy metalowej lub kryty DUO nikiel satyna („60”-„80” – 2 szt., „90” – 3 szt.)	
<b>DODATKOWE (za dopłatą)</b>	
rozmiar „100” (wystrój szklenia jak w „90”)	40/49,20
rozmiar „110” (wystrój szklenia jak w „90”)	80/98,40
system REVES (wersja A00, C00, F00)	200/246,00
skrót rekuperacyjny	bez dopłaty
wypełnienie z płyty wiórowej otworowanej	110/135,30
wypełnienie z płyty wiórowej pełnej (zalecany trzeci zawias)	130/159,90
trzeci zawias w skrzydle lub zawias czopowy regulowany (cena za 1 szt.):	
typ B, typ D, typ K, typ C, typ M dla szer. „60”-„80”	15/18,45
kryty DUO dla szer. „60”-„80”	80/98,40

ramiak (umożliwiający samodzielne skrócenie do 50 mm)	20/24,60
ramiak (umożliwiający samodzielne skrócenie do 90 mm)	40/49,20
wzmocnienie pod samozamykacz	25/30,75
zabezpieczenie dolnego ramiaka przed nadmiernym działaniem wilgoci (nie dot. skrzydeł z podcięciem wentylacyjnym)	20/24,60
drzwi niższe o 50 mm lub 100 mm (sys. przylgowy)	bez dopłaty
drzwi niższe o 55 mm lub 100 mm (sys. bezprzylgowy)	bez dopłaty
drzwi wyższe o 50 mm lub 100 mm (wymagany trzeci zawias za dopłatą) (nie dot. ość. stałej z MDF)	+10%
drzwi wyższe o 150 mm lub 200 mm (wymagany trzeci zawias za dopłatą) (nie dot. ość. stałej z MDF)	+20%
podcięcie wentylacyjne	30/36,90
szkło hartowane (dot. 1 szyby):	
wersja C, F	65/79,95
wersja 04SD, 05SD	45/55,35
szkło hartowane przezierne o grubości 4 mm	+10%

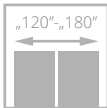
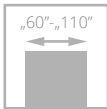

drzwi HAPTIC, wzór 00, ościeżnica regulowana DIN

# HAPTIC

od **299/367,77**  
cena skrzydła **netto**/brutto (PLN, VAT 23%)



**NOWE  
KOLORY**

**NOWY TYP  
ZAWIASÓW**

Drzwi zbudowane są z **ramiaka drewnianego** obłożonego dwiema gładkimi płytami HDF o powierzchni UNI MAT PLUS. Standardowe wypełnienie stanowi warstwa o strukturze „plastra miodu”.

**Powierzchnia UNI MAT PLUS** charakteryzuje się **jedwabistą haptką** oraz **specjalną powłoką odporną na ślady po palcach**.



drzwi HAPTIC, wzór 00, ościeżnica regulowana DIN

Zobacz  
więcej  
inspiracji





WERSJA	00	02	04	05	03SD
	299/367,77	383/471,09	461/567,03	461/567,03	461/567,03

## KOLORYSTYKA

<b>UNI MAT PLUS</b>	<b>640</b> grafite	<b>641</b> titano	<b>642</b> biały	<b>643</b> beż	<b>644</b> czarny	<b>NOWOŚĆ</b> <b>645</b> lava	<b>NOWOŚĆ</b> <b>646</b> stone
---------------------	-----------------------	----------------------	---------------------	-------------------	----------------------	-------------------------------------	--------------------------------------

## OŚCIEŻNICE



<b>SYSTEM przylgowy</b>				
	stała z MDF	regulowana system DIN	stała metalowa	regulowana metalowa
<b>SYSTEM bezprzylgowy</b>				
	regulowana DIN DUO	stała metalowa	regulowana metalowa	

## WYPOSAŻENIE

STANDARDOWE	
szkło biały/brąz mat lub przezierne o grubości 4 mm	
wzór 03SD standard - szyba hartowana biały/brąz mat 4 mm	
zamek jednopunktowy, rozstaw 72 mm (sys. przylgowy) lub magnetyczny (sys. bezprzylgowy) wpuszczany, na klucz (rozstaw 90 mm), na wkładkę (rozstaw 85 mm) lub do blokady łazienkowej (rozstaw 90 mm)	
zawiasy: typ K srebrny – do ościeżnicy system DIN, typ C srebrny – do ościeżnicy MDF, typ M – do ościeżnicy metalowej lub kryty DUO nikiel satyna („60“-„80“ – 2 szt., „90“ – 3 szt.)	
DODATKOWE (za dopłatą)	
rozmiar „100“ (wystrój szklenia jak w „90“)	40/49,20
rozmiar „110“ (wystrój szklenia jak w „90“)	80/98,40
system REVES (wersja 00)	200/246,00
wypełnienie z płyty wiórowej otworowanej	110/135,30
wypełnienie z płyty wiórowej pełnej (zalecany trzeci zawias)	130/159,90
trzeci zawias w skrzydle lub zawias czopowy regulowany (cena za 1 szt.):	
typ K, typ C, typ M dla szer. „60“-„80“	15/18,45
kryty DUO dla szer. „60“-„80“	80/98,40

zmiana kolorystyki zamka DUO na kolor czarny lub złoty połysk	bez dopłaty
ramiak (umożliwiający samodzielne skrócenie do 50 mm)	20/24,60
ramiak (umożliwiający samodzielne skrócenie do 90 mm)	40/49,20
wzmocnienie pod samozamykacz	25/30,75
zabezpieczenie dolnego ramiaka przed nadmiernym działaniem wilgoci (nie dot. skrzydeł z podcięciem wentylacyjnym)	20/24,60
drzwi niższe o 50 mm lub 100 mm (sys. przylgowy)	bez dopłaty
drzwi niższe o 55 mm lub 100 mm (sys. bezprzylgowy)	bez dopłaty
drzwi wyższe o 50 mm lub 100 mm (wymagany trzeci zawias za dopłatą) (nie dot. ośc. stałej z MDF)	+10%
drzwi wyższe o 150 mm lub 200 mm (wymagany trzeci zawias za dopłatą) (nie dot. ośc. stałej z MDF)	+20%
podcięcie wentylacyjne	30/36,90
szkło hartowane (wersja 02, 04, 05)	45/55,35
szkło hartowane przezierne o grubości 4 mm	+10%

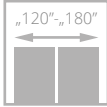
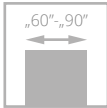

# FIORI

**595/731,85**  
cena skrzydła netto/brutto (PLN, VAT 23%)

**NOWE  
KOLORY**

Drzwi zbudowane są na bazie ramiaka z wysokiej jakości MDF pokrytego powierzchnią LAMISTONE, SILKSTONE.  
Ramiaki pionowe i poziome tej samej grubości 40 mm.

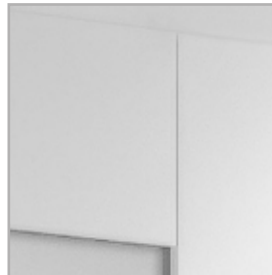

drzwi FIORI, wzór W02S2P, ościeżnica regulowana SYSTEM DIN

specjalna fazka na połączeniu ramiaka pionowego i poziomego

Zobacz więcej inspiracji



drzwi FIORI, wzór W02, ościeżnica regulowana DIN



WERSJA	W02	W02P	W02S2P
	595/731,85	595/731,85	595/731,85

#### KOLORYSTYKA

LAMISTONE CPL	244 czarny	250 dąb terra	258 biały	NOWOŚĆ 289 szary	NOWOŚĆ 531 antracyt
	SILKSTONE	230 dąb gran	276 dąb polski	295 merbau Royal	

#### OŚCIEŻNICE

SYSTEM przylgowy		
	stała system POL-SKONE	regulowana system DIN
SYSTEM beprzylgowy		
	stała DUO	regulowana DIN DUO

#### WYPOSAŻENIE

STANDARDOWE	DODATKOWE (za dopłatą)
szkło biały/brąz mat lub przezierne o grubości 4 mm	zamek w kolorze czarnym system przylgowy <b>10/12,30</b>
zamek jednopunktowy, rozstaw 72 mm (sys. przylgowy) lub magnetyczny (sys. beprzylgowy) wpuszczany, na klucz (rozstaw 90 mm), na wkładkę (rozstaw 85 mm) lub do blokady łazienkowej (rozstaw 90 mm)	zmiana zawiasu standardowego DUO na kolor biały lub czarny (do 1 szt.) <b>10/12,30</b>
zawiasy: typ B – do ościeżnicy system DIN, typ D – do ościeżnicy drewnianej lub kryty DUO nikiel satyna („60°„90° – 3 szt.)	drzwi niższe o 50 mm (sys. przylgowy) bez dopłaty
brak możliwości zastosowania samozamykacza	drzwi niższe o 55 mm (sys. beprzylgowy) bez dopłaty
brak możliwości zastosowania uszczelki opadającej	podcięcie wentylacyjne <b>30/36,90</b>
	szkło laminowane VSG 22.1 mleczne lub przezierne (dot. 1 szyby) <b>18/22,14</b>
	szkło hartowane przezierne o grubości 4 mm <b>+10%</b>
	zmiana kolorystyki zamka DUO na kolor czarny lub złoty połysk bez dopłaty

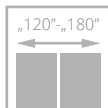
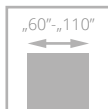

# IMPULS

od **319/392,37**  
cena skrzydła **netto/brutto** (PLN, VAT 23%)



**NOWY TYP  
ZAWIASÓW**

Drzwi zbudowane są z **ramiaka drewnianego** obłożonego dwiema gładkimi płytami HDF o powierzchni LAMISTONE CPL, SILKSTONE. Standardowe wypełnienie stanowi warstwa o strukturze „plastra miodu”.



profil ramki



ościeżnica

drzwi IMPULS, wzór W06, ościeżnica regulowana SYSTEM DIN

Zobacz  
więcej  
inspiracji



drzwi IMPULS, wzór W13 (drzwi po lewej), wzór W01 (drzwi po prawej), ościeżnica regulowana SYSTEM DIN



WERSJA	W01	W02	W03	W05	W06	W07	W12 D1	W12	W13	W14
SILKSTONE LAMISTONE CPL	319/392,37	383/471,09	461/567,03	461/567,03	461/567,03	461/567,03	383/471,09	461/567,03	666/819,18	842/1035,66
SILKSTONE CPL	579/712,17	643/790,89	721/886,83	721/886,83	721/886,83	721/886,83	643/790,89	721/886,83	926/1138,98	1102/1355,46

## KOLORYSTYKA

<b>LAMISTONE CPL</b>	<b>NOWOŚĆ</b>	231 dąb halif	240 wiąz bielony V	241 wiąz piaskowy V	242 wiąz szary V	243 dąb delano	244 czarny	247 industry 1	248 industry 2	249 industry 3
		250 dąb terra	258 biały	260 biały dąb	263 orzech premium	265 wenge	289 szary	531 antracyt		
<b>SILKSTONE</b>		230 dąb gran	276 dąb polski	293 antracyt Royal	294 jesion Royal	295 merbau Royal	296 jesion polski	297 nugat Royal		
<b>SILKSTONE CPL 0,5 mm</b>		976 dąb polski	993 antracyt Royal	994 jesion Royal	995 merbau Royal	996 jesion polski	997 nugat Royal			

## OŚCIEŻNICE



<b>SYSTEM przylgowy</b>						
<b>SYSTEM bezprylgowy</b>						
	stała z MDF	stała system POL-SKONE	regulowana system DIN	regulowana system POL-SKONE	stała metalowa	regulowana metalowa
	stała DUO	regulowana DIN DUO	regulowana DUO	regulowana VERTIGO	stała metalowa	regulowana metalowa

## WYPOSAŻENIE

STANDARDOWE		
szkło białe/brąz mat lub przezierne o grubości 4 mm		wzmocnienie pod samozamykacz (nie dot. wersji W13, W14)
szkło hartowane białe/brąz mat wzór W03, W05, W13		zabezpieczenie dolnego ramiaka przed nadmiernym działaniem wilgoci (nie dot. skrzydeł z podcięciem wentylacyjnym) (nie dot. wersji W13, W14)
wersja W14: szkło laminowane VSG 44.2 o grubości 8,5 mm w kolorze czarnym		
zamek jednopunktowy, rozstaw 72 mm (sys. przylgowy) lub magnetyczny (sys. bezprylgowy) wpuszczany, na klucz (rozstaw 90 mm), na wkładkę (rozstaw 85 mm) lub do blokady łazienkowej (rozstaw 90 mm)		drzwi niższe o 50 mm lub 100 mm (sys. przylgowy) (nie dot. wersji W13, W14)
zawiasy: typ K srebrny – do ościeżnicy system DIN, typ C srebrny – do ościeżnicy drewnianej lub MDF, typ M – do ościeżnicy metalowej lub kryty DUO nikiel satyna („60”-„80” – 2 szt., „90” – 3 szt.)		drzwi niższe o 55 mm lub 100 mm (sys. bezprylgowy) (nie dot. wersji W13, W14)
<b>DODATKOWE (za dopłatą)</b>		drzwi wyższe o 50 mm lub 100 mm (wymagany trzeci zawias za dopłatą) (nie dot. wersji W13, W14) (nie dot. ość. stałej z MDF)
rozmiar „100” (wystrój szklenia jak w „90”)	<b>+20%</b>	drzwi wyższe o 150 mm lub 200 mm (wymagany trzeci zawias za dopłatą) (nie dot. wersji W13, W14) (nie dot. ość. stałej z MDF)
rozmiar „110” (wystrój szklenia jak w „90”)	<b>+40%</b>	wersja W13, W14 drzwi niższe 1970 mm (sys. przylgowy), 1985 mm (sys. bezprylgowy)
system REVES (wersja W01)	<b>200/246,00</b>	wersja W13, W14 drzwi wyższe o 100 mm (wymagany trzeci zawias za dopłatą) (nie dot. ość. stałej z MDF)
skrót rekuperacyjny	bez dopłaty	wersja W13, W14 drzwi wyższe o 200 mm (wymagany trzeci zawias za dopłatą) (nie dot. ość. stałej z MDF)
wypełnienie z płyty wiórowej otworowanej	<b>110/135,30</b>	podcięcie wentylacyjne
wypełnienie z płyty wiórowej pełnej (zalecany trzeci zawias)	<b>130/159,90</b>	system przesuwany (nie dotyczy wersji W13, W14)
trzeci zawias w skrzydle lub zawias czopowy regulowany (cena za 1 szt.): typ K, typ C, typ M dla szer. „60”-„80” kryty DUO dla szer. „60”-„80”	<b>15/18,45</b> <b>80/98,40</b>	szkło hartowane:
zmiana kolorystyki zamka DUO na kolor czarny lub złoty połysk	bez dopłaty	wersje W02, W12D1
ramiak (umożliwiający samodzielne skrócenie do 50 mm) (nie dot. wersji W13, W14)	<b>20/24,60</b>	wersje W06, W07, W12
ramiak (umożliwiający samodzielne skrócenie do 90 mm) (nie dot. wersji W13, W14)	<b>40/49,20</b>	szkło hartowane przezierne o grubości 4 mm

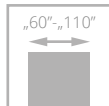

drzwi ETIUDA, wzór B1, ościeznica regulowana SYSTEM DIN

# ETIUDA

od **319/392,37**  
cena skrzydła **netto**/brutto (PLN, VAT 23%)

**NOWY TYP  
ZAWIASÓW**

Drzwi zbudowane są z **ramiaka drewnianego** obłożonego dwiema gładkimi płytami HDF o powierzchni LAMISTONE CPL, SILKSTONE. Wersja usłojenia H występuje tylko na powierzchni skrzydła. Standardowe wypełnienie stanowi: warstwa o strukturze „plastra miodu” w wersjach A01, A02, A03, B0, płyta wiórowa pełna w wersjach B1, B2, B3, B4.

**Brak górnej przylgi zarówno w systemie przylgowym, jak i bezprzylgowym.**



aluminiowe listwy dekoracyjne

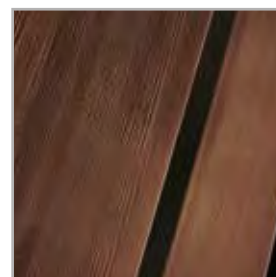

opcja: aluminiowe listwy dekoracyjne w kolorze czarnym



opcja: aluminiowe listwy przyszybowe w kolorze czarnym



górna krawędź skrzydła bez przylgi



drzwi ETIUDA, wzór B1 (drzwi po lewej), wzór A01 (drzwi po prawej), ościeznica stała SYSTEM POL-SKONE

Zobacz więcej inspiracji







WERSJA	B0	B1	B2	B3	B4	A01	A02	A03
	319/392,37	560/688,80	560/688,80	560/688,80	560/688,80	752/924,96	752/924,96	752/924,96

## KOLORYSTYKA

LAMISTONE CPL	240	241	242	243	244	247	248	249	250
	wiąz bielony V	wiąz piaskowy V	wiąz szary V	dąb delano	czarny	industry 1	industry 2	industry 3	dąb terra
	258	260	263	265	289	531			
	biały	biały dąb	orzech premium	wenge	szary	antracyt			
SILKSTONE	230	254	255	276	293	294			
	dąb gran	antracyt Royal H	jesion polski H	dąb polski	antracyt Royal	jesion Royal			
	295	296	297	298	299				
	merbau Royal	jesion polski	nugat Royal	merbau Royal H	jesion Royal H				

## OŚCIEŻNICE

SYSTEM przylgowy						
	stała system POL-SKONE	regulowana system DIN	regulowana system POL-SKONE	stała metalowa	regulowana metalowa	
SYSTEM bezprylgowy						
	stała DUO	regulowana DIN DUO	regulowana DUO	regulowana VERTIGO	stała metalowa	regulowana metalowa

## WYPOSAŻENIE

STANDARDOWE		
szkło hartowane biały/braź mat o grubości 6 mm		wzmocnienie pod samozamykacz (nie dot. wersji A01, A02, A03)
brak możliwości zastosowania szyby w kolorze czarnym		25/30,75
szerokość szklenia w wersji A01 – 54 mm; A02 – 205 mm, A03 – 276 mm*		zabezpieczenie dolnego ramiaka przed nadmiernym działaniem wilgoci (nie dot. skrzydeł z podcięciem wentylacyjnym) (nie dot. wersji A01, A02, A03)
zamek jednopunktowy, rozstaw 72 mm (sys. przylgowy) lub magnetyczny (sys. bezprylgowy) wpuszczany, na klucz (rozstaw 90 mm), na wkładkę (rozstaw 85 mm) lub do blokady łożnikowej (rozstaw 90 mm)		20/24,60
zawiasy: typ K srebrny – do ościeżnicy system DIN, typ C srebrny – do ościeżnicy drewnianej, typ M – do ościeżnicy metalowej lub kryty DUO nikiel satyna („60”-„80” – 2 szt., „90” – 3 szt.)		drzwi niższe o 50 mm lub 100 mm (sys. przylgowy) (nie dot. wersji A01, A02, A03)
<b>DODATKOWE (za dopłatą)</b>		drzwi niższe o 55 mm lub 100 mm (sys. bezprylgowy) (nie dot. wersji A01, A02, A03)
rozmiar „100”	+20%	drzwi wyższe o 50 mm lub 100 mm (wymagany trzeci zawias za dopłatą) (nie dot. wersji A01, A02, A03)
rozmiar „110” (dot. wersji B0, B1, B2, B3, B4)	+40%	drzwi wyższe o 150 mm lub 200 mm (wymagany trzeci zawias za dopłatą) (nie dot. wersji A01, A02, A03)
wypełnienie z płyty wiórowej otworowanej (wersje B0, A01, A02, A03)	110/135,30	wersje A01, A02, A03 drzwi niższe o 50 mm (sys. przylgowy)
wypełnienie z płyty wiórowej pełnej (wersje B0, A01, A02, A03) (zalecany trzeci zawias)	130/159,90	wersje A01, A02, A03 drzwi niższe o 55 mm (sys. bezprylgowy)
trzeci zawias w skrzydle lub zawias czopowy regulowany (cena za 1 szt.):		wersje A01, A02, A03 drzwi wyższe o 100 mm (wymagany trzeci zawias za dopłatą)
typ K, typ C, typ M dla szer. „60”-„80”	15/18,45	wersje A01, A02, A03 drzwi wyższe o 200 mm (wymagany trzeci zawias za dopłatą)
kryty DUO dla szer. „60”-„80”	80/98,40	podcięcie wentylacyjne (dot. wersji B0, B1, B2, B3, B4)
zmiana kolorystyki zamka DUO na kolor czarny lub złoty połysk	bez dopłaty	podcięcie wentylacyjne A01 w szerokościach „60”-„100”
ramiak (umożliwiający samodzielne skrócenie do 50 mm) (dot. wersji B0, B4)	20/24,60	podcięcie wentylacyjne A02, A03 w szerokościach „70”-„100”
ramiak (umożliwiający samodzielne skrócenie do 90 mm) (dot. wersji B0, B4)	40/49,20	szkła hartowana 6 mm w kolorze grafit lub przeziernie
		zmiana koloru listew dekoracyjnych na kolor czarny:
		wersja B1-B4
		wersja A01-A03
		system przesuwny (nie dot. wersji A01)
		str. 100-105

\*możliwa tolerancja +/- 1-2 mm

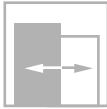
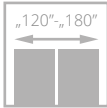
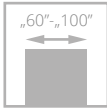

# SONATA

od **661/813,03**  
cena skrzydła **netto**/brutto (PLN, VAT 23%)



Drzwi zbudowane są z **ramiaka drewnianego** obłożonego dwiema gładkimi płytami HDF o powierzchni LAMISTONE CPL, SILKSTONE. Wypełnienie stanowi płyta wiórowa pełna. Dekory aluminiowe na powierzchni skrzydła.



dekory aluminiowe na powierzchni skrzydła w kolorze chrom mat (standard)



ościeżnica VERTIGO, panel górny

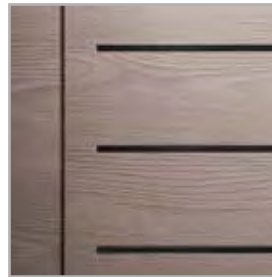

dekory aluminiowe na powierzchni skrzydła w kolorze czarnym, złotym połysk, chrom połysk (opcja) – str. 145



laminowane obrzeże skrzydła w kolorze czarnym, grafit lub szarym – opcja (nie dot. powierzchni BLACK)

drzwi SONATA, wzór W4, ościeżnica regulowana SYSTEM DIN



drzwi SONATA, wzór W2, ościeżnica regulowana VERTIGO

Zobacz więcej inspiracji





WERSJA	W1	W2	W4	W5	W6	W7	W8
	661/813,03	661/813,03	661/813,03	712/875,76	661/813,03	661/813,03	661/813,03

## KOLORYSTYKA

LAMISTONE CPL	240	241	242	243	244	247	248	249	250
	wiąz bielony V	wiąz piaskowy V	wiąz szary V	dąb delano	czarny	industry 1	industry 2	industry 3	dąb terra
	258	260	263	265	268	269			
	biały	biały dąb	orzech premium	wenge	wiąz piaskowy H	wiąz szary H			
SILKSTONE	230	254	255	276	293	294			
	dąb gran	antracyt Royal H	jesion polski H	dąb polski	antracyt Royal	jesion Royal			
	295	296	297	298	299				
	merbau Royal	jesion polski	nugat Royal	merbau Royal H	jesion Royal H				

## OŚCIEŻNICE



SYSTEM przylgowy					
	stała system POL-SKONE	regulowana system DIN	regulowana system POL-SKONE	stała metalowa	regulowana metalowa
SYSTEM bezprzylgowy					
	stała DUO	regulowana DIN DUO	regulowana DUO	regulowana VERTIGO	stała metalowa
					regulowana metalowa

## WYPOSAŻENIE

STANDARDOWE		
zamek jednopunktowy, rozstaw 72 mm (sys. przylgowy) lub magnetyczny (sys. bezprzylgowy) wpuszczany, na klucz (rozstaw 90 mm), na wkładkę (rozstaw 85 mm) lub do blokady łazienkowej (rozstaw 90 mm)		40/49,20 (nie dot. wzoru W8)
zawiasy: typ K – do ościeżnicy system DIN, typ C – do ościeżnicy drewnianej, typ M – do ościeżnicy metalowej („60”-„80” – 2 szt., „90” – 3 szt.) lub kryty DUO nikiel satyna („60”-„70” – 2 szt., „80”-„90” – 3 szt.)		25/30,75
wersja W8: brak możliwości zastosowania szczeliny wentylacyjnej lub kratki wentylacyjnej		zabezpieczenie dolnego ramiaka przed nadmiernym działaniem wilgoci (nie dot. skrzydeł z podcięciem wentylacyjnym) 20/24,60
<b>DODATKOWE (za dopłatą)</b>		drzwi niższe o 50 mm lub 100 mm (sys. przylgowy) bez dopłaty
rozmiar „100”	+20%	drzwi niższe o 50 mm lub 100 mm (sys. bezprzylgowy) bez dopłaty
system REVES	200/246,00	drzwi wyższe o 50 mm lub 100 mm (wymagany trzeci zawias za dopłatą) +10%
skrót rekuperacyjny	bez dopłaty	drzwi wyższe o 150 mm lub 200 mm (wymagany trzeci zawias za dopłatą) +20%
trzeci zawias w skrzydle:		podcięcie wentylacyjne 30/36,90
typ K, typ C, typ M dla szer. „60”-„80”	15/18,45	obrzeże aluminiowe (system bezprzylgowy) 60/73,80
kryty DUO dla szer. „60”-„70”	80/98,40	dekor aluminiowe w kolorze czarnym, chrom połysk, złoty połysk bez dopłaty
ramiak (umożliwiający samodzielne skrócenie do 50 mm) (nie dot. wzoru W8)	20/24,60	obrzeże skrzydła w kolorze czarnym, szarym lub grafit 40/49,20

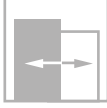
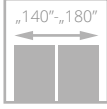
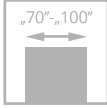

# FORTIMO

od **788/969,24**  
cena skrzydła **netto**/brutto (PLN, VAT 23%)



Drzwi zbudowane są z **ramiaka drewnianego** obłożonego dwiema gładkimi płytami HDF o powierzchni LAMISTONE CPL, SILKSTONE. Ramiaki pionowe skrzydła - układ usłojenia pionowy; panel - usłojenie pionowe.



drzwi FORTIMO, wzór W01S1, ościeżnica regulowana SYSTEM DIN

szklenie

Zobacz  
więcej  
inspiracji



drzwi FORTIMO, wzór W01S1, ościeżnica regulowana SYSTEM DIN



WERSJA	W01	W01S1	W03	W03S1
biały 258	805/990,15	805/990,15	805/990,15	805/990,15
pozostałe kolory	788/969,24	788/969,24	788/969,24	788/969,24

#### KOLORYSTYKA

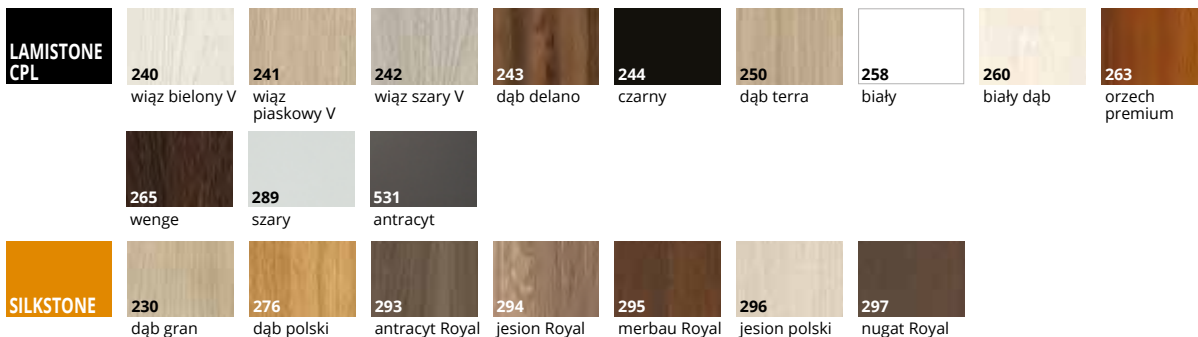

#### OŚCIEŻNICE

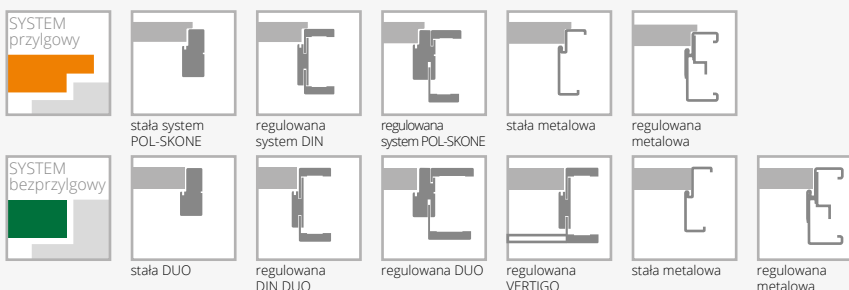

#### WYPOSAŻENIE

STANDARDOWE	DODATKOWE (za dopłatą)
szkło hartowane biały mat o grubości 4 mm	rozmiar „100” <b>+20%</b>
zamek jednopunktowy, rozstaw 72 mm (sys. przylgowy) lub magnetyczny (sys. bezprylgowy) wpuszczany, na klucz (rozstaw 90 mm), na wkładkę (rozstaw 85 mm) lub do blokady łazienkowej (rozstaw 90 mm)	rozmiar „60” (dot. W01, W01S1) bez dopłaty
zawiasy: typ K – do ościeżnicy system DIN, typ C – do ościeżnicy drewnianej, typ M – do ościeżnicy metalowej lub kryty DUO nikiel satyna („70”-„80” – 2 szt., „90” – 3 szt.)	trzeci zawias w skrzydle: typ K, typ C, typ M dla szer. „70”-„80” <b>15/18,45</b> kryty DUO dla szer. „70”-„80” <b>80/98,40</b>
brak możliwości zastosowania samozamykacza	drzwi niższe o 50 mm (sys. przylgowy) bez dopłaty drzwi niższe o 55 mm (sys. bezprylgowy) bez dopłaty
	podcięcie wentylacyjne <b>30/36,90</b>
	szkło laminowane VSG 22.1 matowe lub przeierne <b>70/86,10</b>
	szkło hartowane brąz, grafit lub przeierne o grubości 4 mm <b>+10%</b>

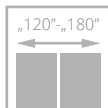
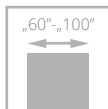

# INVERNO

**798/981,54**  
cena skrzydła netto/brutto (PLN, VAT 23%)

Drzwi zbudowane są z **ramiaka drewnianego** obłożonego dwiema gładkimi płytami HDF o powierzchni LAMISTONE CPL, SILKSTONE. Wypełnienie stanowi płyta wiórowa pełna. Powierzchnię skrzydła zdobi przestrzenna listwa profilowa.



drzwi INVERNO, wzór 01, ościeżnica regulowana SYSTEM DIN

profil listwy



drzwi INVERNO, wzór 00, ościeżnica regulowana SYSTEM DIN

Zobacz więcej inspiracji





WERSJA	00	0SD	01	01SD
	798/981,54	798/981,54	798/981,54	798/981,54

### KOLORYSTYKA

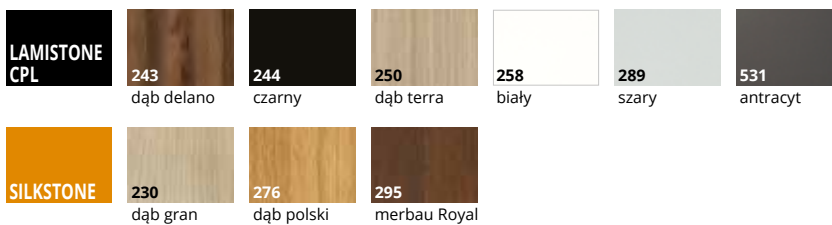

### OŚCIEŻNICE

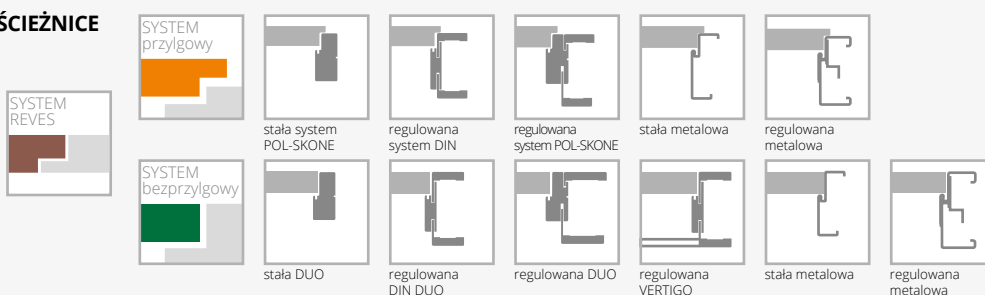

### WYPOSAŻENIE

STANDARDOWE		
szkło hartowane białe o grubości 4 mm		
zamek jednopunktowy, rozstaw 72 mm (sys. przylgowy) lub magnetyczny (sys. bezprzylgowy) wpuszczany, na klucz (rozstaw 90 mm), na wkładkę (rozstaw 85 mm) lub do blokady łazienkowej (rozstaw 90 mm)		
zawiasy: typ K – do ościeżnicy system DIN, typ C – do ościeżnicy drewnianej, typ M – do ościeżnicy metalowej lub kryty DUO nikiel satyna („60”-„80” – 2 szt., „90” – 3 szt.)		
brak możliwości zastosowania szyby przerieznej		
<b>DODATKOWE (za dopłatą)</b>		
rozmiar „100” (wystroj szklenia jak w „90”)	<b>+20%</b>	zamiana zawiasu standardowego DUO na kolor biały (do 1 szt.) <b>10/12,30</b>
system REVES (wersja 00, 01) (powyżej zakresu ZW4 kąt otwarcia drzwi wynosi 88°)	<b>200/246,00</b>	wzmocnienie pod samozamykacz <b>25/30,75</b>
trzeci zawias w skrzydle:		zabezpieczenie dolnego ramiaka przed nadmiernym działaniem wilgoci (nie dot. skrzydeł z podcięciem wentylacyjnym) <b>20/24,60</b>
typ K, typ C, typ M dla szer. „60”-„80”	<b>15/18,45</b>	drzwi niższe o 50 mm lub 100 mm (sys. przylgowy) bez dopłaty
kryty DUO dla szer. „60”-„80”	<b>80/98,40</b>	drzwi niższe o 55 mm lub 100 mm (sys. bezprzylgowy) bez dopłaty
		drzwi wyższe o 50 mm lub 100 mm (wymagany trzeci zawias za dopłatą) <b>+10%</b>
		drzwi wyższe o 150 mm lub 200 mm (wymagany trzeci zawias za dopłatą) <b>+20%</b>
		podcięcie wentylacyjne <b>30/36,90</b>

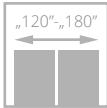
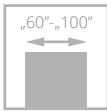

drzwi NOSTRE, wzór 03, ościeżnica regulowana SYSTEM DIN

# NOSTRE

798/981,54

cena skrzydła netto/brutto (PLN, VAT 23%)

Drzwi zbudowane są z **ramiaka drewnianego** obłożonego dwiema gładkimi płytami HDF o powierzchni LAMISTONE CPL, SILKSTONE. Wypełnienie stanowi płyta wiórowa pełna. Powierzchnię skrzydła zdobi przestrzenna listwa profilowa.



listwa dekoracyjna skrzydła NOSTRE



drzwi NOSTRE, wzór 03, ościeżnica regulowana SYSTEM DIN

Zobacz  
więcej  
inspiracji







WERSJA	00	OSD	01	01SM	01SD
	798/981,54	798/981,54	798/981,54	798/981,54	798/981,54



WERSJA	02	02S1	02S3	03	03SD
	798/981,54	798/981,54	798/981,54	798/981,54	798/981,54

### KOLORYSTYKA

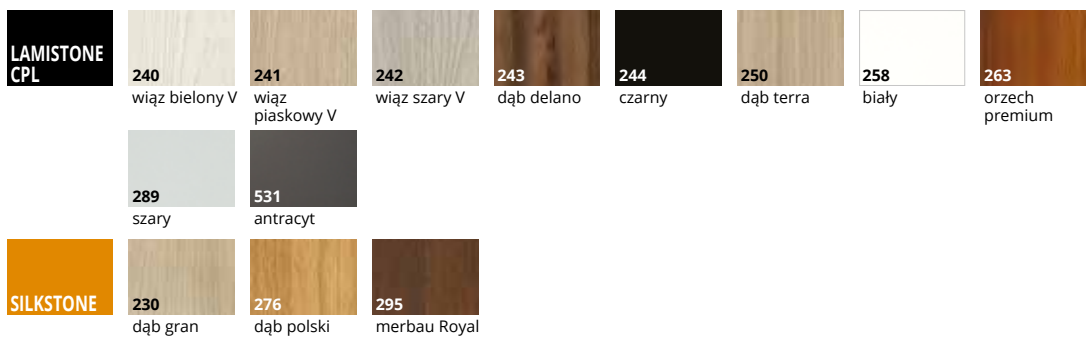

### OŚCIEŻNICE

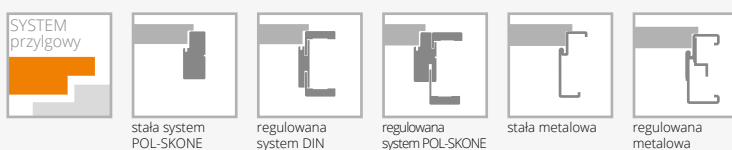

### WYPOSAŻENIE

STANDARDOWE	DODATKOWE (za dopłatą)	
szkło biały mat o grubości 4 mm	rozmiar „100” (wystrój szklenia jak w „90”)	<b>+20%</b>
wersje OSD, 01SD, 03SD szkło hartowane biały mat o grubości 4 mm	trzeci zawias w skrzydle:	
zamek jednopunktowy, rozstaw 72 mm wpuszczany, na klucz, na wkładkę lub do blokady łazienkowej	typ K, typ C, typ M dla szer. „60”-„80”	<b>15/18,45</b>
zawiasy: typ K – do ościeżnicy system DIN, typ C – do ościeżnicy drewnianej, typ M – do ościeżnicy metalowej („60”-„80” – 2 szt., „90” – 3 szt.)	wzmocnienie pod samozamykacz	<b>25/30,75</b>
	zabezpieczenie dolnego ramiaka przed nadmiernym działaniem wilgoci (nie dot. skrzydeł z podcięciem wentylacyjnym)	<b>20/24,60</b>
	drzwi niższe o 50 mm lub 100 mm (sys. przylgowy)	bez dopłaty
	drzwi wyższe o 50 mm lub 100 mm (wymagany trzeci zawias za dopłatą)	<b>+10%</b>
	drzwi wyższe o 150 mm lub 200 mm (wymagany trzeci zawias za dopłatą)	<b>+20%</b>
	podcięcie wentylacyjne	<b>30/36,90</b>

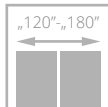
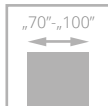

# MONA

od **788/969,24**  
cena skrzydła **netto**/brutto (PLN, VAT 23%)

**NOWE  
KOLORY**



drzwi MONA, wzór W02, ościeżnica regulowana SYSTEM DIN DUO

Drzwi zbudowane są z **ramiaka drewnianego** obłożonego dwiema gładkimi płytami HDF pokrytymi powierzchnią LAMISTONE CPL. Panel usłojony pionowo, płycina w kolorze czarnym (wersja W01, W02), szyba czarna laminowana (wersja W01S1, W02S2).

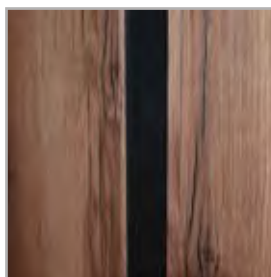

panel w kolorze czarnym

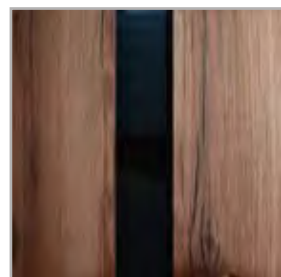

czarna szyba

Zobacz  
więcej  
inspiracji



drzwi MONA, wzór W02, ościeżnica regulowana SYSTEM DIN DUO



WERSJA	W01 z czarnym panelem	W02 z czarnym panelem	W01S1 z czarną szybą	W02S2 z czarną szybą
biały 258	805/990,15	805/990,15	805/990,15	805/990,15
pozostałe kolory	788/969,24	788/969,24	788/969,24	788/969,24

#### KOLORYSTYKA

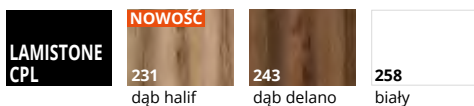

#### OŚCIEŻNICE

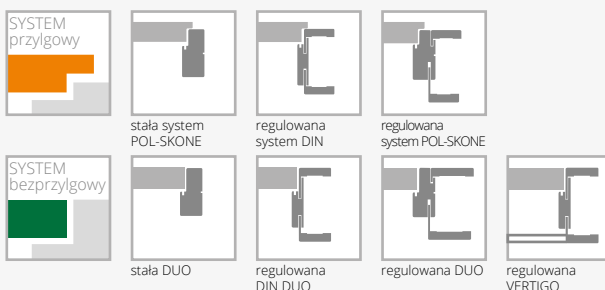

#### WYPOSAŻENIE

STANDARDOWE	DODATKOWE (za dopłatą)
szkło laminowane nieprzeźierne VSG 22.1 czarny mat o grubości 4,2 mm	rozmiar „100” <b>+20%</b>
zamek jednopunktowy, rozstaw 72 mm (sys. przylgowy) lub magnetyczny (sys. bezprzylgowy) wpuszczany, na klucz (rozstaw 90 mm), na wkładkę (rozstaw 85 mm) lub do blokady łazienkowej (rozstaw 90 mm)	rozmiar „60” i „60+ „60” (dot. wersji W01, W01S1) bez dopłaty
zawiasy: typ K - do ościeżnicy DIN, typ C - do ościeżnicy drewnianej; typ M - do ościeżnicy metalowej lub kryty DUO nikiel satyna („70”, „80” - 2 szt., „90” - 3 szt.)	trzeci zawias w skrzydle: typ K, typ C, typ M dla szer. „70”-„80” <b>15/18,45</b> kryty DUO srebrny lub czarny dla szer. „70”-„80” <b>80/98,40</b>
	drzwi niższe o 50 mm (system przylgowy) bez dopłaty
	drzwi niższe o 55 mm (system bezprzylgowy) bez dopłaty
	podcięcie wentylacyjne <b>30/36,90</b>
	system przesuwny do zabudowy, naścienny, Premium str. 100-105

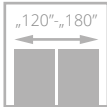
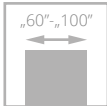

drzwi SEMPRE, wzór W02, ościeżnica regulowana SYSTEM DIN

# SEMPRE

od **788/969,24**  
cena skrzydła **netto**/brutto (PLN, VAT 23%)



**NOWY TYP  
ZAWIASÓW**

Drzwi zbudowane są z **ramiaka drewnianego** obłożonego dwiema gładkimi płytami HDF o powierzchni LAMISTONE CPL, SILKSTONE. Układ usłojenia ramiaka jest pionowy lub poziomy w przypadku skrzydeł w wersji H, na płycinach i panelach w zależności od wzoru, poziomy (W02-W02A, W03-W03A) lub pionowy (W00, W04). Skrzydła posiadają również możliwość zastosowania jednostronnej tablicy magnetycznej (Z/AZ) oraz jednostronnego lustra (WL Z, WL A/Z).



szklenie



drzwi SEMPRE, wzór W02 (drzwi po lewej), ościeżnica regulowana SYSTEM DIN, wzór W02A (drzwi po prawej), ościeżnica stała POL-SKONE

Zobacz  
więcej  
inspiracji





WERSJA	W00	W01	W04	W05	tablica* Z	lustro* A/Z	WLZ	WLA/Z	W02P	W02	W02S1	W02S2
	788/969,24	788/969,24	788/969,24	788/969,24	894/1099,62	1173/1442,79	788/969,24	788/969,24	788/969,24	788/969,24	788/969,24	788/969,24



WERSJA	W02S3	W02S4	W02A	W03P	W03	W03S1	W03S2	W03S3	W03S4	W03A
	788/969,24	788/969,24	788/969,24	788/969,24	788/969,24	788/969,24	788/969,24	788/969,24	788/969,24	788/969,24



WERSJA	W06	W07
	788/969,24	788/969,24

### KOLORYSTYKA

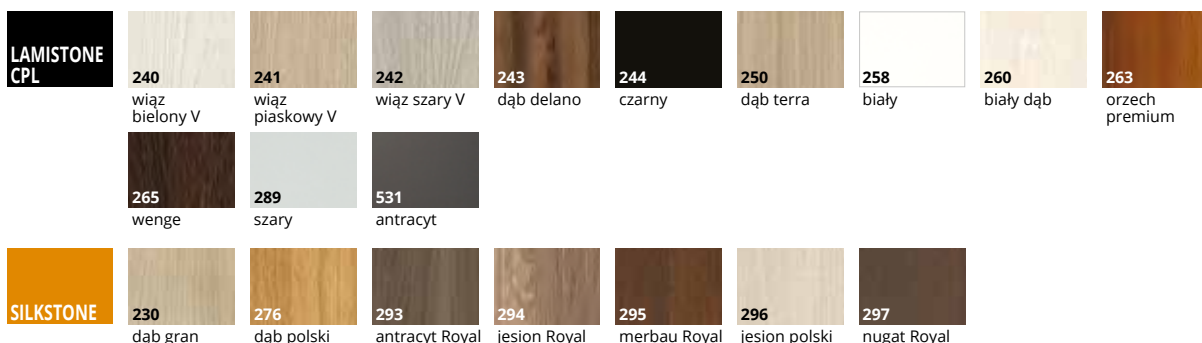

### OŚCIEŻNICE

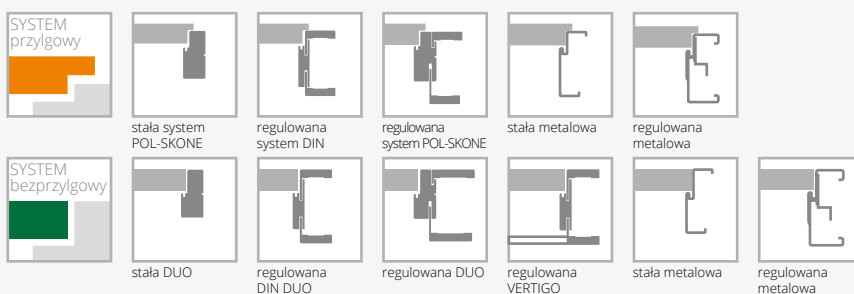

### WYPOSAŻENIE

STANDARDOWE	DODATKOWE (za dopłatą)
szkło biały/brąz/grafit lub przeziernie 4 mm wzór W01, W05 szkło hartowane 4 mm	rozmiar „100” <b>+20%</b>
wzór W00, W06, W07 płytina grubość 12 mm	trzeci zawias w skrzydle:
zamek jednopunktowy, rozstaw 72 mm (sys. przylgowy) lub magnetyczny (sys. bezprylgowy) wpuszczany, na klucz (rozstaw 90 mm), na wkładkę (rozstaw 85 mm) lub do blokady łazienkowej (rozstaw 90 mm)	typ K, typ C, typ M dla szer. „60”-„80” <b>15/18,45</b> kryty DUO dla szer. „60”-„70” <b>80/98,40</b>
zawiasy: typ K nikiel szczotkowany – do ościeżnicy system DIN, typ C nikiel szczotkowany – do ościeżnicy drewnianej, typ M – do ościeżnicy metalowej lub kryty DUO nikiel satyna („60”-„80” – 2 szt., „90” – 3 szt.)	drzwi niższe o 50 mm (sys. przylgowy) (nie dot. WLZ, WLA/Z) bez dopłaty
brak możliwości zastosowania samozamykacza	drzwi niższe o 55 mm (sys. bezprylgowy) (nie dot. WLZ, WLA/Z) bez dopłaty
brak możliwości zastosowania uszczelki opadającej	drzwi wyższe o 50 mm lub 100 mm (wymagany trzeci zawias za dopłatą) (nie dot. WLZ, WLA/Z) <b>+10%</b>
	podcięcie wentylacyjne <b>30/36,90</b>
	szkło hartowane przeziernie o grubości 4 mm <b>+10%</b>

\* Z, WLZ - tablica/lustro od strony zawiasowej, A/Z, WLA/Z - tablica/lustro od strony przeciwnej do zawiasowej

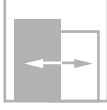
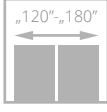
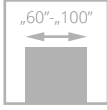

drzwi SEMPRE ALU, wzór W03, ościeżnica regulowana SYSTEM DIN

# SEMPRE ALU

1089/1339,47

cena skrzydła netto/brutto (PLN, VAT 23%)

**NOWY TYP  
ZAWIASÓW**

Drzwi zbudowane są z **ramiaka drewnianego** obłożonego dwiema gładkimi płytami HDF o powierzchni LAMISTONE CPL, SILKSTONE. Układ usłojenia ramiaka jest pionowy, na płycinach i panelach usłojenie poziome. Krawędzie paneli wykończone dekoracyjnymi listwami aluminiowymi.



dekoracyjne listwy aluminiowe



panel - usłojenie poziome,  
płycina - usłojenie poziome

Zobacz  
więcej  
inspiracji



drzwi SEMPRE ALU, wzór W03, ościeżnica regulowana SYSTEM DIN



WERSJA	W02P	W02	W02S1	W02S2	W02S3	W02S4	W02A
	1089/1339,47	1089/1339,47	1089/1339,47	1089/1339,47	1089/1339,47	1089/1339,47	1089/1339,47



WERSJA	W03P	W03	W03S1	W03S2	W03S3	W03S4	W03A
	1089/1339,47	1089/1339,47	1089/1339,47	1089/1339,47	1089/1339,47	1089/1339,47	1089/1339,47

### KOLORYSTYKA

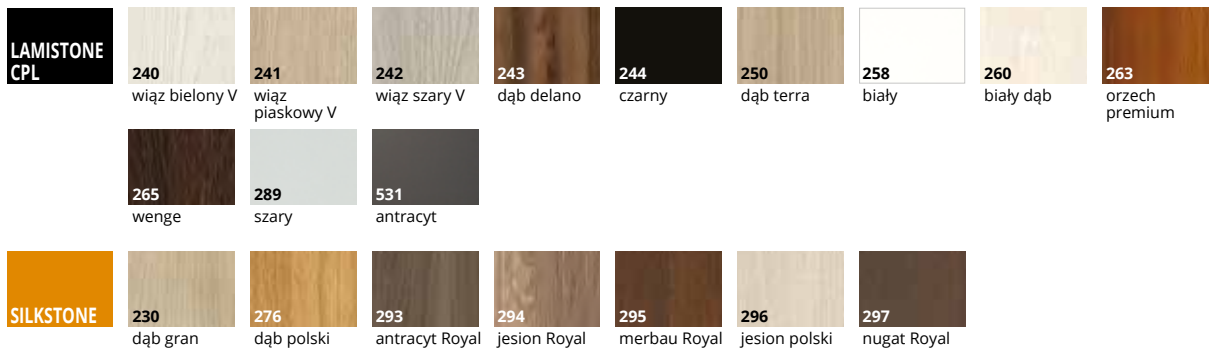

### OŚCIEŻNICE

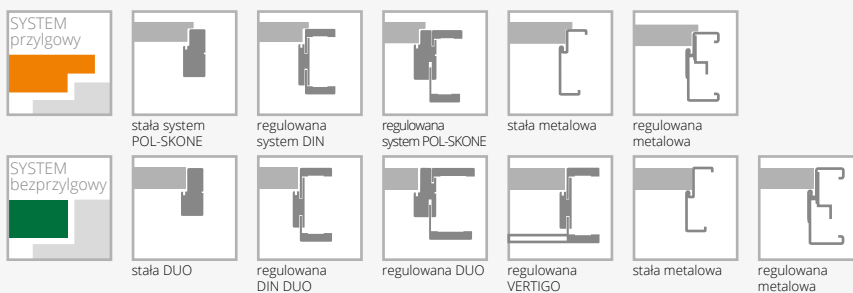

### WYPOSAŻENIE

STANDARDOWE	DODATKOWE (za dopłatą)	
szkło biały/brąz/grafit lub przeźnerne o grubości 4 mm	rozmiar „100”	<b>+20%</b>
zamek jednopunktowy, rozstaw 72 mm (sys. przylgowy) lub magnetyczny (sys. bezprzylgowy) wpuszczany, na klucz (rozstaw 90 mm), na wkładkę (rozstaw 85 mm) lub do blokady łazienkowej (rozstaw 90 mm)	trzeci zawias w skrzydle: typ K, typ C, typ M dla szer. „60”-„80” kryty DUO dla szer. „60”-„70”	<b>15/18,45</b> <b>80/98,40</b>
zawiasy: typ K nikiel szczotkowany – do ościeżnicy system DIN, typ C nikiel szczotkowany – do ościeżnicy drewnianej, typ M – do ościeżnicy metalowej lub kryty DUO nikiel satyna („60”-„80” – 2 szt., „90” – 3 szt.)	drzwi niższe o 50 mm (sys. przylgowy)	bez dopłaty
brak możliwości zastosowania samozamykacza	drzwi wyższe o 50 mm lub 100 mm (wymagany trzeci zawias za dopłatą)	<b>+10%</b>
brak możliwości zastosowania uszczelki opadającej	podcięcie wentylacyjne	<b>30/36,90</b>
	szkło hartowane przeźnerne o grubości 4 mm	<b>+10%</b>

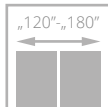
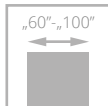

# SEMPRE ONDA

788/969,24

cena skrzydła netto/brutto (PLN, VAT 23%)

**NOWY TYP  
ZAWIASÓW**

Drzwi zbudowane są z **ramiaka drewnianego** obłożonego dwiema gładkimi płytami HDF o powierzchni LAMISTONE CPL, SILKSTONE. Panele charakteryzują się poziomym usłojeniem oraz powierzchnią ryflowaną.



panel – ryflowanie



szklenie

drzwi SEMPRE ONDA, wzór W03, ościeżnica regulowana SYSTEM DIN



drzwi SEMPRE ONDA, wzór W00 (drzwi po lewej), wzór W03 (drzwi po prawej), ościeżnica regulowana SYSTEM DIN

Zobacz  
więcej  
inspiracji







WERSJA	W00	W03	W04	W05	W07	W08
	788/969,24	788/969,24	788/969,24	788/969,24	788/969,24	788/969,24

## KOLORYSTYKA

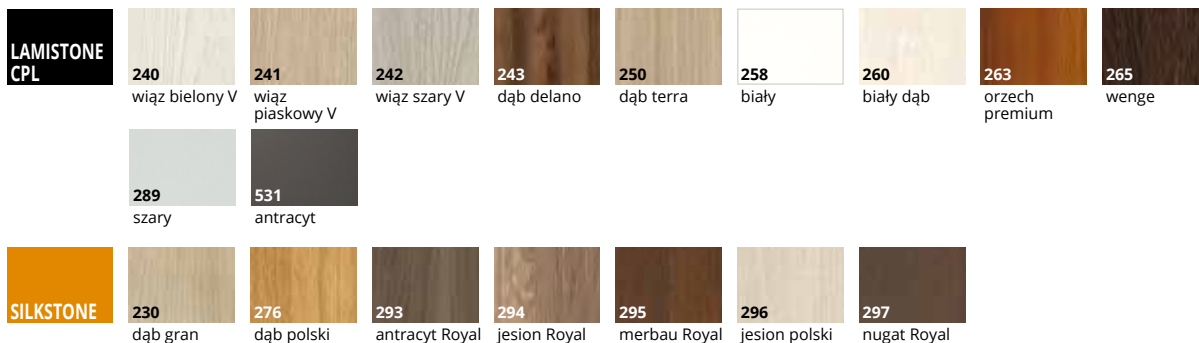

## OŚCIEŻNICE

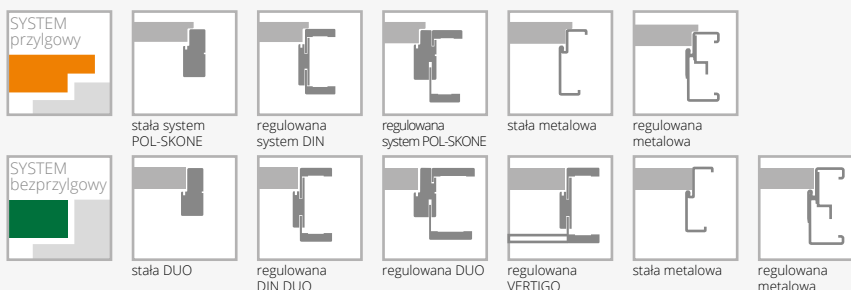

## WYPOSAŻENIE

STANDARDOWE	DODATKOWE (za dopłatą)
szkło biały/braź mat/grafit satyna lub przeźierne o grubości 4 mm	rozmiar „100” <b>+20%</b>
zamek jednopunktowy, rozstaw 72 mm (sys. przylgowy) lub magnetyczny (sys. bezprylgowy) wpuszczany, na klucz (rozstaw 90 mm), na wkładkę (rozstaw 85 mm) lub do blokady łazienkowej (rozstaw 90 mm)	trzeci zawias w skrzydle: typ K, typ C, typ M dla szer. „60”-„80” <b>15/18,45</b> kryty DUO dla szer. „60”-„70” <b>80/98,40</b>
zawiasy: typ K nikiel szczotkowany – do ościeżnicy system DIN, typ C nikiel szczotkowany – do ościeżnicy drewnianej, typ M – do ościeżnicy metalowej lub kryty DUO nikiel satyna („60”-„80” – 2 szt., „90” – 3 szt.)	drzwi niższe o 50 mm (sys. przylgowy) bez dopłaty drzwi wyższe o 50 mm (sys. bezprylgowy) bez dopłaty
brak możliwości zastosowania samozamykacza	zawias za dopłatą <b>+10%</b>
brak możliwości zastosowania uszczelki opadającej	podcięcie wentylacyjne <b>30/36,90</b> szkło hartowane przeźierne o grubości 4 mm <b>+10%</b>

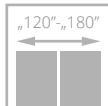
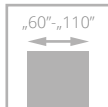

drzwi DECO, wzór 00, ościeżnica regulowana SYSTEM DIN

# DECO

od **395/485,85**  
cena skrzydła **netto**/brutto (PLN, VAT 23%)



**NOWE  
KOLORY**

**NOWY TYP  
ZAWIASÓW**

## II KLASA MECHANICZNA

Drzwi zbudowane są z **ramiaka drewnianego** obłożonego dwiema gładkimi płytami HDF pokrytymi laminatem CPL o grubości 0,2 mm, 0,5 mm lub 0,7 mm. Standardowe wypełnienie stanowi warstwa o strukturze „plastra miodu”.

## III KLASA MECHANICZNA (sys. przylgowy)

Drzwi zbudowane są z **ramiaka drewnianego** wzmocnionego dwoma pionowymi listwami połączonymi ze sklejką oraz z powiększonego dolnego ramiaka, pokrytego laminatem CPL o grubości 0,2 mm, 0,5 mm lub 0,7 mm. Standardowe wypełnienie stanowi płyta wiórowa otworowana.



ramka



szklenie

Zobacz  
więcej  
inspiracji



drzwi DECO, wzór 05, ościeżnica regulowana SYSTEM DIN



WERSJA	00	02	03SD	04	05
LAMINOWANE CPL 0,2 mm	395/485,85	473/581,79	506/622,38	473/581,79	473/581,79
LAMINOWANE CPL 0,2 mm III klasa mechaniczna	649/798,27	770/947,10	803/987,69	770/947,10	770/947,10

**W celu uzyskania III klasy mechanicznej konieczne jest zamówienie skrzydła z ościeżnicą metalową, drewnianą lub regulowaną DIN III klasa mechaniczna.** Ościeżnica DIN III klasa wytrzymałości ze wzmocnieniem pod blachę zaczepową w postaci listwy sosnowej; blacha zaczepowa kątowa - dopłata **+10%** do ceny ościeżnicy regulowanej DIN.

#### KOLORYSTYKA



LAMINOWANE CPL 0,2 mm	820 biały	221 buk	222 szary	223 wiśnia	229 dąb	821 antracyt	863 orzech premium	847 industry 1	848 industry 2	849 industry 3	225 dąb terra	227 dąb delano	844 czarny	280 dąb halif	NOWOŚĆ
	920 biały	251 buk	252 dąb	259 szary	921 antracyt	965 wenge	923 wiśnia	963 orzech premium	947 industry 1	948 industry 2	949 industry 3	825 dąb terra	944 czarny	961 dąb halif	NOWOŚĆ
LAMINOWANE CPL 0,5 mm*	720 biały	771 buk	772 szary	779 dąb	721 antracyt	765 wenge	723 wiśnia	763 orzech premium	747 industry 1	748 industry 2	749 industry 3	725 dąb terra	744 czarny	761 dąb halif	NOWOŚĆ
LAMINOWANE CPL 0,7 mm*	720 biały	771 buk	772 szary	779 dąb	721 antracyt	765 wenge	723 wiśnia	763 orzech premium	747 industry 1	748 industry 2	749 industry 3	725 dąb terra	744 czarny	761 dąb halif	NOWOŚĆ
LAMINOWANE HPL*	[Color swatches for HPL: red, black, white, wood]														

\* dostępne po konsultacji z Działem Handlowym

#### OŚCIEŻNICE

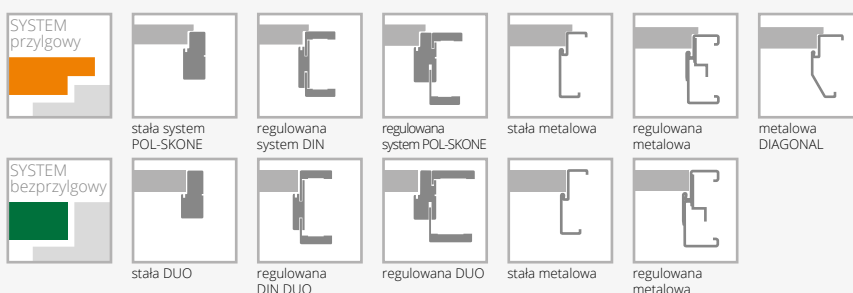

Katalog drzwi technicznych dostępny na stronie internetowej [www.pol-skone.eu](http://www.pol-skone.eu) w zakładce **katalogi**

#### WYPOSAŻENIE

STANDARDOWE		
szkło biały mat lub przezierne o grubości 4 mm		
szkło hartowane biały mat (wersja 03SD, skrzydła III klasa mechaniczna)		
zamek jednopunktowy, rozstaw 72 mm (sys. przyglowy) lub magnetyczny (sys. bezprzyglowy) wpuszczany, na klucz (rozstaw 90 mm), na wkładkę (rozstaw 85 mm) lub do blokady łazienkowej (rozstaw 90 mm); zamek z blachą czółową ze stali nierdzewnej (skrzydła III klasa mechaniczna)		
zawiasy: typ K srebrny – do ościeżnicy system DIN, typ C srebrny – do ościeżnicy drewnianej, typ M – do ościeżnicy metalowej lub kryty DUO nikiel satyna („60”-„80” – 2 szt., „90” – 3 szt.)		
zawiasy: typ K (skrzydła III klasa mechaniczna) – 3 szt.		
<b>DODATKOWE (za dopłatą)</b>		
rozmiar „100” (wystrój szklenia jak w „90”)	40/49,20	
rozmiar „110” (wystrój szklenia jak w „90”)	80/98,40	
system REVES (wersja 00)	200/246,00	
skrót rekuperacyjny	bez dopłaty	
dopłata za laminat CPL 0,5 mm, 0,7 mm („60” - „80”)	130/159,90	
dopłata za laminat CPL 0,5 mm, 0,7 mm („90” - „110”)	160/196,80	
dopłata za kolorystykę SILKSTONE CPL	260/319,80	
wypełnienie z płyty wiórowej otworowanej	110/135,30	
wypełnienie z płyty wiórowej pełnej (zalecany trzeci zawias)	130/159,90	
trzeci zawias w skrzydle lub zawias czopowy regulowany (cena za 1 szt):		
typ K, typ C, typ M dla szer. „60”-„80”	15/18,45	
typ T	17/20,91	
kryty DUO dla szer. „60”-„70”	80/98,40	
ramiak (umożliwiający samodzielne skrócenie do 50 mm)	20/24,60	
ramiak (umożliwiający samodzielne skrócenie do 90 mm)	40/49,20	
wzmocnienie pod samozamykacz	25/30,75	
zabezpieczenie dolnego ramiaka przed nadmiernym działaniem wilgoci (nie dot. skrzydeł z podcięciem wentylacyjnym)	20/24,60	
drzwi niższe o 50 mm lub 100 mm (sys. przyglowy)	bez dopłaty	
drzwi niższe o 55 mm lub 100 mm (sys. bezprzyglowy)	bez dopłaty	
drzwi wyższe o 50 mm lub 100 mm (wymagany trzeci zawias za dopłatą)	+10%	
drzwi wyższe o 150 mm lub 200 mm (wymagany trzeci zawias za dopłatą)	+20%	
podcięcie wentylacyjne	30/36,90	
szkło hartowane: wersja 02, 04, 05	40/49,20	
szkło hartowane przezierne o grubości 4 mm	+10%	
możliwość wykonania obrzeża w innym kolorze - black, szary, grafit	100/123,00	

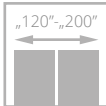
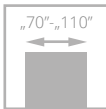

drzwi DECO INVEST, wzór 04, ościeżnica metalowa

# DECO INVEST

od **907**/1115,61  
cena skrzydła **netto**/brutto (PLN, VAT 23%)



Katalog drzwi technicznych  
dostępny na stronie internetowej  
[www.pol-skone.eu](http://www.pol-skone.eu)  
w zakładce **katalogi**



**W skrzydłach POL-SKONE z ościeżnicą metalową i samozamykaczem stosowane są standardowo zawiasy typ T („70”-„80” – 3 szt., „90”-„110” – 4 szt.)**

### III KLASA MECHANICZNA

Drzwi zbudowane są z **ramiaka z drewna iglastego**, obłożony obustronnie płytami HDF, wypełnienie stanowi płyta wiórowa otworowana.

Krawędź skrzydła zabezpieczona profilem ze stali nierdzewnej. Ościeżnica metalowa stała FD12, opcjonalnie regulowana. Drzwi posiadają III klasę mechaniczną.

**III klasa mechaniczna (drzwi jednoskrzydłowe)**  
**II klasa mechaniczna (drzwi dwuskrzydłowe)**  
Aprobata techniczna **AT-15-6411/2016**



bulaj BMD4 - standard wzór 04



profil ze stali nierdzewnej

Zobacz  
więcej  
inspiracji



drzwi DECO INVEST, wzór 02, ościeżnica regulowana metalowa



WERSJA	00	01	02	03	04
LAMISTONE CPL „70”, „80”, „90”, „90 plus”	<b>907</b> /1115,61	<b>1265</b> /1555,95	<b>1429</b> /1757,67	<b>1519</b> /1868,37	<b>1256</b> /1544,88
LAMISTONE CPL „100”	<b>956</b> /1175,88	<b>1314</b> /1616,22	<b>1477</b> /1816,71	<b>1568</b> /1928,64	<b>1304</b> /1603,92
LAMISTONE CPL „110”	<b>1004</b> /1234,92	<b>1362</b> /1675,26	<b>1526</b> /1876,98	<b>1616</b> /1987,68	<b>1352</b> /1662,96
LAMINOWANE CPL 0,2 mm „70”, „80”, „90”, „90 plus”	<b>925</b> /1137,75	<b>1290</b> /1586,70	<b>1458</b> /1793,34	<b>1549</b> /1905,27	<b>1282</b> /1576,86
LAMINOWANE CPL 0,2 mm „100”	<b>973</b> /1196,79	<b>1339</b> /1646,97	<b>1508</b> /1854,84	<b>1597</b> /1964,31	<b>1330</b> /1635,90
LAMINOWANE CPL 0,2 mm „110”	<b>1023</b> /1258,29	<b>1387</b> /1706,01	<b>1556</b> /1913,88	<b>1646</b> /2024,58	<b>1379</b> /1696,17
LAMINOWANE CPL 0,5 mm „70”, „80”, „90”, „90 plus”	<b>1009</b> /1241,07	<b>1373</b> /1688,79	<b>1540</b> /1894,20	<b>1635</b> /2011,05	<b>1365</b> /1678,95
LAMINOWANE CPL 0,5 mm „100”	<b>1058</b> /1301,34	<b>1422</b> /1749,06	<b>1590</b> /1955,70	<b>1683</b> /2070,09	<b>1413</b> /1737,99
LAMINOWANE CPL 0,5 mm „110”	<b>1107</b> /1361,61	<b>1470</b> /1808,10	<b>1638</b> /2014,74	<b>1731</b> /2129,13	<b>1463</b> /1799,49
LAMINOWANE CPL 0,7 mm „70”, „80”, „90”, „90 plus”	<b>1019</b> /1253,37	<b>1383</b> /1701,09	<b>1552</b> /1908,96	<b>1643</b> /2020,89	<b>1377</b> /1693,71
LAMINOWANE CPL 0,7 mm „100”	<b>1067</b> /1312,41	<b>1431</b> /1760,13	<b>1601</b> /1969,23	<b>1693</b> /2082,39	<b>1425</b> /1752,75
LAMINOWANE CPL 0,7 mm „110”	<b>1116</b> /1372,68	<b>1479</b> /1819,17	<b>1650</b> /2029,50	<b>1741</b> /2141,43	<b>1474</b> /1813,02

Skrzydła dedykowane do ościeżnicy metalowej stałej FD12 i regulowanej

## KOLORYSTYKA

<b>LAMISTONE CPL</b>	243 dąb delano	244 czarny	247 industry 1	248 industry 2	249 industry 3	250 dąb terra	258 biały	289 szary	531 antracyt
<b>LAMINOWANE CPL 0,2 mm</b>	820 biały	222 szary	821 antracyt	847 industry 1	848 industry 2	849 industry 3	225 dąb terra	227 dąb delano	844 czarny
<b>LAMINOWANE CPL 0,5 mm*</b>	920 biały	259 szary	921 antracyt	947 industry 1	948 industry 2	949 industry 3	825 dąb terra	944 czarny	
<b>LAMINOWANE CPL 0,7 mm*</b>	720 biały	772 szary	721 antracyt	747 industry 1	748 industry 2	749 industry 3	725 dąb terra	744 czarny	
<b>LAMINOWANE HPL*</b>					Pozostałe kolory dostępne dla zapytań indywidualnych * dostępne po konsultacji z Działem Handlowym				

## OŚCIEŻNICE



## WYPOSAŻENIE

STANDARDOWE	DODATKOWE
szkło matowe lub hartowane przeźierne o grubości 4 mm	wypełnienie z płyty wiórowej pełnej <b>130</b> /159,90
szklenie przy pomocy ramki ze stali nierdzewnej lub typu bulaj BMD4 ze stali nierdzewnej, szkło LACOMAT	zabezpieczenie dolnego ramiaka przed nadmiernym działaniem wilgoci <b>20</b> /24,60
zamek jednopunktowy, rozstaw 72 mm wpuszczany z blachą czołową ze stali nierdzewnej na klucz, na wkładkę lub do blokady łazienkowej	zamek rolkowy <b>44</b> /54,12
zawiasy: typ T – do ościeżnicy metalowej („70”, „90”- 3 szt.)	pochwyty ze stali nierdzewnej (dwustronny) <b>306</b> /376,38
wzmocnienie pod samozamykacz	panele ze stali nierdzewnej str. 143
zabezpieczenie krawędzi skrzydła ze stali nierdzewnej (strona zamkowa i strona zawiasowa)	panele wentylacyjne ze stali nierdzewnej str. 143
	bulaj: wymiana na szkło bezbarwne <b>50</b> /61,50
	szkło przeźierne o grubości 4 mm bez dopłaty
	drzwi dwuskrzydłowe (II klasa mechaniczna) katalog drzwi technicznych

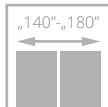
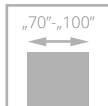

# SEMPRE VERSE

od **788/969,24**  
cena skrzydła **netto**/brutto (PLN, VAT 23%)

**NOWY TYP  
ZAWIASÓW**

Drzwi zbudowane są z **ramiaka drewnianego** obłożonego dwiema gładkimi płytami HDF o powierzchni LAMISTONE CPL, SILKSTONE lub pokryte NATURALNYMI OKLEINAMI.  
Na ramiakach pionowych układ usłojenia pionowy, na panelach układ usłojenia poziomy.



szklenie



połączenie paneli, płyciny i ramiaka

drzwi SEMPRE VERSE, wzór W05, ościeżnica regulowana SYSTEM DIN



drzwi SEMPRE VERSE, wzór W03, ościeżnica regulowana SYSTEM DIN

Zobacz  
więcej  
inspiracji





WERSJA	W03P	W01	W03	W04	W05
LAMISTONE SILKSTONE	788/969,24	1113/1368,99	1113/1368,99	1113/1368,99	788/969,24
GRUPA A	971/1194,33	1157/1423,11	1157/1423,11	1157/1423,11	971/1194,33
GRUPA B	1113/1368,99	1298/1596,54	1298/1596,54	1298/1596,54	1113/1368,99
GRUPA C	1145/1408,35	1329/1634,67	1329/1634,67	1329/1634,67	1145/1408,35

## KOLORYSTYKA

LAMISTONE CPL	240	241	242	243	244	250	258	260	263
	wiąz bielony V	wiąz piaskowy V	wiąz szary V	dąb delano	czarny	dąb terra	biały	biały dąb	orzech premium
	265	289	531						
	wenge	szary	antracyt						
SILKSTONE	230	276	293	294	295	296	297		
	dąb gran	dąb polski	antracyt Royal	jesion Royal	merbau Royal	jesion polski	nugat Royal		
FORNIROWANE GRUPA A	311	312	334						
	jasny dąb	limba	dąb europejski						
FORNIROWANE GRUPA B	323	340	351	371	372	376	377		
	dąb rustikal	heban	marrone	dąb truflowy	dąb kawowy	dąb stalowy	dąb platynowy		
	404	405	421	422	424				
	ciemny orzech	jasny orzech	cappuccino	mokka	teak				
FORNIROWANE GRUPA C	370	378							
	dąb bielony	limba biała							

## OŚCIEŻNICE

SYSTEM przylgowy						
	stala system POL-SKONE	regulowana system DIN	regulowana system POL-SKONE	stala metalowa	regulowana metalowa	
	SYSTEM bezprzylgowy					
		stala DUO	regulowana DIN DUO	regulowana DUO	regulowana VERTIGO	stala metalowa
						regulowana metalowa

## WYPOSAŻENIE

STANDARDOWE	DODATKOWE (za dopłatą)
wymiennie: szkło hartowane DECORMAT biały, DECORMAT brąz, satyna biała (wzory W01-W04); szkło hartowane satyna biała o grubości 6 mm (wzór W05)	rozmiar „100” (nie dot. W01, W03, W04) <b>+20%</b>
zamek jednopunktowy, rozstaw 72 mm (sys. przylgowy) lub magnetyczny (sys. bezprzylgowy) wpuszczany, na klucz (rozstaw 90 mm), na wkładkę (rozstaw 85 mm) lub do blokady łazienkowej (rozstaw 90 mm)	trzeci zawias w skrzydle lub zawias regulowany (cena za 1 szt.): typ K, typ C, typ M dla szer. „70”-„80” <b>15/18,45</b> kryty DUO dla szer. „70”-„80” <b>80/98,40</b>
zawiasy: typ K nikiel szczotkowany – do ościeżnicy system DIN, typ C nikiel szczotkowany – do ościeżnicy drewnianej, typ M – do ościeżnicy metalowej lub kryty DUO nikiel satyna („70”-„80” – 2 szt., „90”-3 szt.)	drzwi niższe o 50 mm (sys. przylgowy) bez dopłaty drzwi niższe o 55 mm (sys. bezprzylgowy) bez dopłaty
brak możliwości zastosowania samozamykacza	podcięcie wentylacyjne (FORNIROWANE) <b>50/61,50</b>
brak możliwości zastosowania uszczelki opadającej	podcięcie wentylacyjne (LAMISTONE, SILKSTONE) <b>30/36,90</b> szyba hartowana 6 mm w kolorze grafit lub brąz (dot. wersji W05) <b>+10%</b>

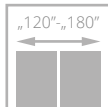
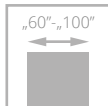

# SEMPRE LUX

od **969**/1191,87  
cena skrzydła **netto**/brutto (PLN, VAT 23%)



**NOWY TYP  
ZAWIASÓW**

Drzwi zbudowane są z **ramiaka drewnianego** obłożonego dwiema gładkimi płytami HDF pokrytymi naturalnymi okleinami. Układ usłojenia ramiaka jest pionowy, płycin i paneli poziomy. Skrzydła posiadają również możliwość zastosowania jednostronnej tablicy magnetycznej (Z/AZ) oraz jednostronnego lustra (WL Z, WL A/Z).

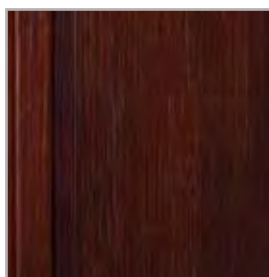

usłojenie ramiaka



usłojenie poziome paneli

drzwi SEMPRE LUX, wzór W04, ościeżnica regulowana SYSTEM DIN

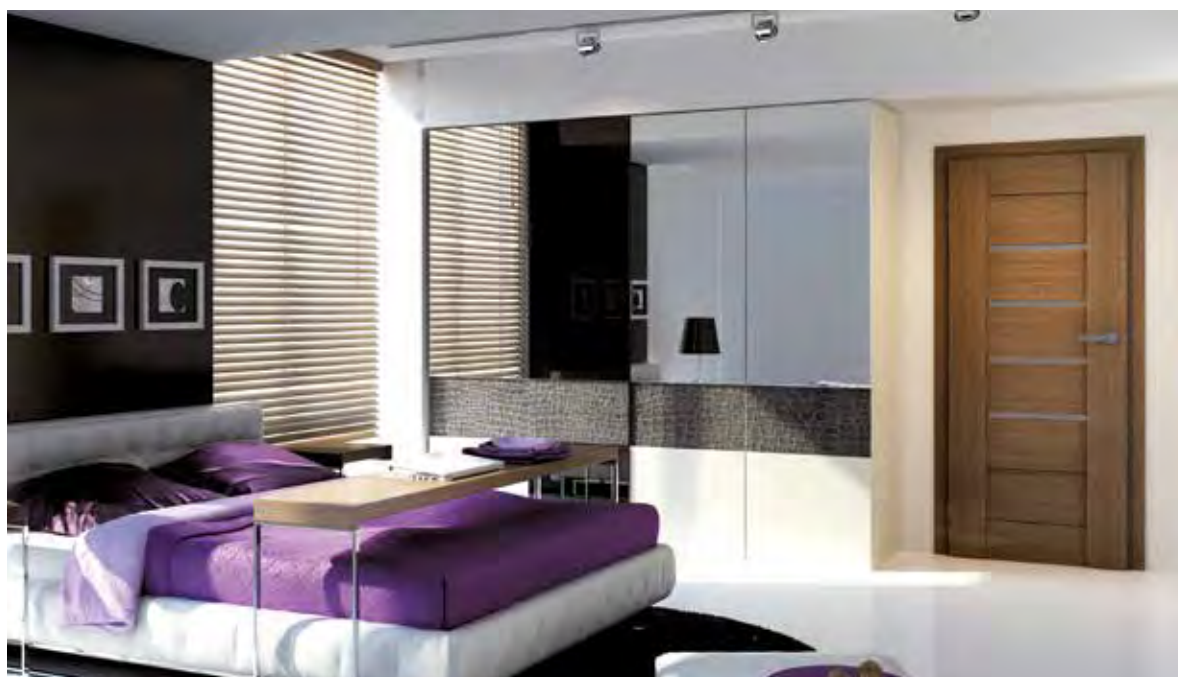

drzwi SEMPRE LUX, wzór W03S4, ościeżnica regulowana SYSTEM POL-SKONE

Zobacz  
więcej  
inspiracji







WERSJA	W00	W01	W04	W05	tablica* Z	A/Z	lustro* WLZ	WLA/Z	W02P	W02	W02S1	W02S2
GRUPA A	969/1191,87	969/1191,87	969/1191,87	969/1191,87	1070/1316,10	1170/1439,10	969/1191,87	969/1191,87	969/1191,87	969/1191,87	969/1191,87	969/1191,87
GRUPA B	1114/1370,22	1114/1370,22	1114/1370,22	1114/1370,22	1214/1493,22	1314/1616,22	1114/1370,22	1114/1370,22	1114/1370,22	1114/1370,22	1114/1370,22	1114/1370,22
GRUPA C	1146/1409,58	1146/1409,58	1146/1409,58	1146/1409,58	1245/1531,35	1345/1654,35	1146/1409,58	1146/1409,58	1146/1409,58	1146/1409,58	1146/1409,58	1146/1409,58



WERSJA	W02S3	W02S4	W02A	W03P	W03	W03S1	W03S2	W03S3	W03S4	W03A
GRUPA A	969/1191,87	969/1191,87	969/1191,87	969/1191,87	969/1191,87	969/1191,87	969/1191,87	969/1191,87	969/1191,87	969/1191,87
GRUPA B	1114/1370,22	1114/1370,22	1114/1370,22	1114/1370,22	1114/1370,22	1114/1370,22	1114/1370,22	1114/1370,22	1114/1370,22	1114/1370,22
GRUPA C	1146/1409,58	1146/1409,58	1146/1409,58	1146/1409,58	1146/1409,58	1146/1409,58	1146/1409,58	1146/1409,58	1146/1409,58	1146/1409,58

## KOLORYSTYKA

### FORNIROWANE GRUPA A

311	jasny dąb	312	limba	334	dąb europejski
-----	-----------	-----	-------	-----	----------------

### FORNIROWANE GRUPA B

323	dąb rustikal	340	heban	351	marrone	371	dąb truflowy	372	dąb kawowy
-----	--------------	-----	-------	-----	---------	-----	--------------	-----	------------

376	dąb stalowy	377	dąb platynowy	404	ciemny orzech
-----	-------------	-----	---------------	-----	---------------

405	jasny orzech	421	cappuccino	422	mokka	424	teak
-----	--------------	-----	------------	-----	-------	-----	------

### FORNIROWANE GRUPA C

370	dąb bielony	378	limba biała
-----	-------------	-----	-------------



WERSJA	W06	W07
GRUPA A	969/1191,87	969/1191,87
GRUPA B	1114/1370,22	1114/1370,22
GRUPA C	1146/1409,58	1146/1409,58

## OŚCIEŻNICE

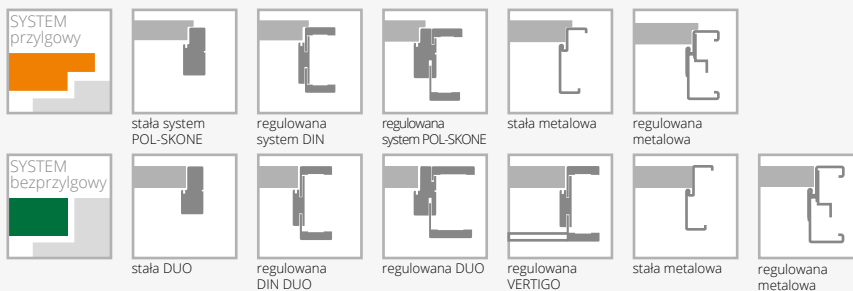

## WYPOSAŻENIE

STANDARDOWE	DODATKOWE (za dopłatą)
szkło biały/brąz/grafit lub przeźierne 4 mm	rozmiar „100” <b>+20%</b>
wzór W01, W05 – szyba hartowana 4 mm	
wzór W00 płyca o grubości 12 mm	trzeci zawias w skrzydle:
zamek jednopunktowy, rozstaw 72 mm (sys. przylgowy)	typ K, typ C, typ M dla szer. „60”-„80” <b>15/18,45</b>
lub magnetyczny (sys. bezprylgowy) wpuszczany, na klucz	kryty DUO dla szer. „60”-„80” <b>80/98,40</b>
(rozstaw 90 mm), na wkładkę (rozstaw 85 mm) lub do blokady łazienkowej (rozstaw 90 mm)	drzwi niższe o 50 mm (sys. przylgowy) bez dopłaty
zawiasy: typ K nikiel szczotkowany – do ościeżnicy system DIN,	(nie dot. WLZ, WLA/Z)
typ C nikiel szczotkowany – do ościeżnicy drewnianej,	drzwi niższe o 55 mm (sys. bezprylgowy) bez dopłaty
typ M – do ościeżnicy metalowej lub kryty DUO nikiel satyna	(nie dot. WLZ, WLA/Z)
(„60”-„80” – 2 szt., „90” – 3 szt.)	drzwi wyższe o 50 mm lub 100 mm (wymagany trzeci zawias za dopłatą) <b>+10%</b>
brak możliwości zastosowania samozamykacza	podcięcie wentylacyjne <b>50/61,50</b>
brak możliwości zastosowania uszczelki opadającej	szkło hartowane przeźierne o grubości 4 mm <b>+10%</b>

\* Z, WLZ - tablica/lustro od strony zawiasowej, A/Z, WLA/Z - tablica/lustro od strony przeciwnej do zawiasowej

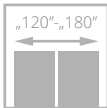
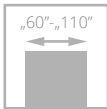

drzwi ESPINA, wzór W01, ościeżnica regulowana SYSTEM DIN

# ESPINA

od **995**/1223,85

cena skrzydła **netto**/brutto (PLN, VAT 23%)



Drzwi zbudowane są z **ramiaka drewnianego** obłożonego dwiema gładkimi płytami HDF pokrytymi naturalnymi okleinami. Standardowe wypełnienie stanowi płyta wiórowa pełna. Wzór W01 posiada szybę hartowaną białą mat o grubości 6 mm lub laminowaną czarną o grubości 8,5 mm.

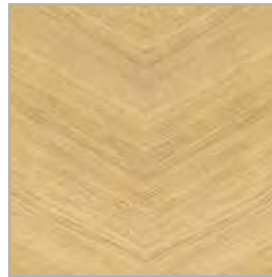

układ usłojenia



drzwi ESPINA, wzór W01, ościeżnica SYSTEM DIN

Zobacz  
więcej  
inspiracji





WERSJA	W00	W01	W01	W02
KOLEKCJA A (334)	<b>995</b> /1223,85	<b>1095</b> /1346,85	<b>1245</b> /1531,35	<b>995</b> /1223,85
KOLEKCJA B (404, 405)	<b>1115</b> /1371,45	<b>1215</b> /1494,45	<b>1365</b> /1678,95	<b>1115</b> /1371,45

## KOLORYSTYKA

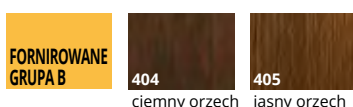
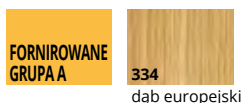

## OŚCIEŻNICE

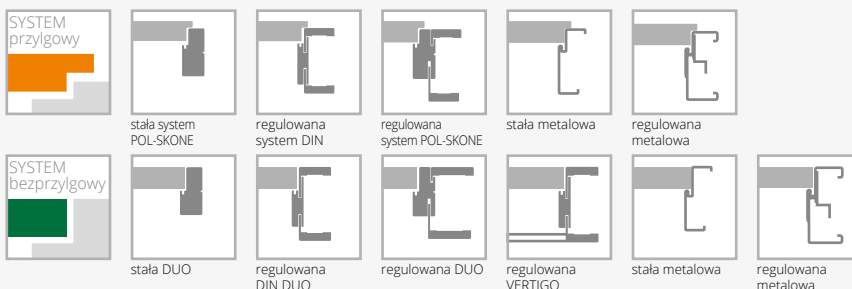

## WYPOSAŻENIE

STANDARDOWE		
szkło hartowane w kolorze biały mat o grubości 6 mm		trzeci zawias w skrzydle: typ K, typ C, typ M dla szer. „60”-„80” <b>15</b> /18,45
szkło laminowane 44.2 w kolorze czarnym o grubości 8,5 mm		kryty DUO dla szer. „60”-„80” <b>80</b> /98,40
zamek jednopunktowy, rozstaw 72 mm (sys. przylgowy) lub magnetyczny (sys. bezprzylgowy) wpuszczany, na klucz (rozstaw 90 mm), na wkładkę (rozstaw 85 mm) lub do blokady łazienkowej (rozstaw 90 mm)		ramiak (umożliwiający samodzielne skrócenie do 50 mm) nie dotyczy wzoru W01 <b>20</b> /24,60
zawiasy: typ K – do ościeżnicy system DIN, typ C – do ościeżnicy drewnianej, typ M – skrzydło do ościeżnicy metalowej („60”-„80” – 2 szt., „90”-3 szt.) lub kryty DUO nikiel satyna („60”-„70” – 2 szt., „80”-„90” – 3 szt.)		ramiak (umożliwiający samodzielne skrócenie do 90 mm) nie dotyczy wzoru W01 <b>40</b> /49,20
<b>DODATKOWE (za dopłatą)</b>		wzmocnienie pod samozamykacz <b>25</b> /30,75
rozmiar „100”	<b>+20%</b>	zabezpieczenie dolnego ramiaka przed nadmiernym działaniem wilgoci (nie dot. skrzydeł z podcięciem wentylacyjnym) <b>20</b> /24,60
rozmiar „110” (dot. wersji W00, W02)	<b>+40%</b>	drzwi niższe o 50 mm lub 100 mm (sys. przylgowy) bez dopłaty
system REVES (wersja W00, W02)	<b>200</b> /246,00	drzwi niższe o 55 mm lub 100 mm (sys. bezprzylgowy) bez dopłaty
skrót rekuperacyjny	bez dopłaty	drzwi wyższe o 50 mm lub 100 mm (wymagany trzeci zawias za dopłatą) <b>+10%</b>
		drzwi wyższe o 150 mm lub 200 mm (wymagany trzeci zawias za dopłatą) <b>+20%</b>
		podcięcie wentylacyjne (wzór W00, W02) <b>50</b> /61,50
		podcięcie wentylacyjne (wzór W01) <b>100</b> /123,00

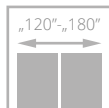
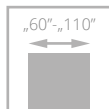

drzwi DECO LUX, wzór 00, ościeżnica regulowana SYSTEM DIN

# DECO LUX z ramką Soft

od **490/602,70**  
cena skrzydła **netto/brutto** (PLN, VAT 23%)



**NOWY TYP  
ZAWIASÓW**

Drzwi zbudowane są z **ramiaka drewnianego** obłożonego dwiema gładkimi płytami HDF pokrytymi naturalnymi okleinami. Standardowe wypełnienie stanowi warstwa o strukturze „plastra miodu”.



łączenie opasek pod kątem 45°

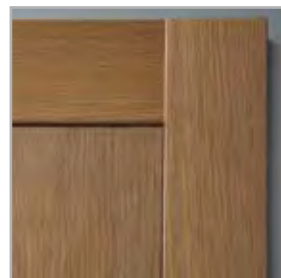

łączenie opasek pod kątem 90°

Zobacz  
więcej  
inspiracji



drzwi DECO LUX, wzór 00, ościeżnica SYSTEM DIN



WERSJA	00	02	03SD	04	05
GRUPA A	490/602,70	520/639,60	688/846,24	629/773,67	629/773,67
GRUPA B	633/778,59	659/810,57	817/1004,91	760/934,80	760/934,80
GRUPA C	664/816,72	689/847,47	847/1041,81	789/970,47	789/970,47

## KOLORYSTYKA

<b>FORNIROWANE GRUPA A</b>	<b>311</b> jasny dąb	<b>312</b> limba	<b>334</b> dąb europejski
	<b>323</b> dąb rustikal	<b>340</b> heban	<b>371</b> dąb truflowy
	<b>390</b> orzec naturalny	<b>404</b> ciemny orzech	<b>405</b> jasny orzech
<b>FORNIROWANE GRUPA B</b>	<b>372</b> dąb kawowy	<b>376</b> dąb stalowy	<b>377</b> dąb platynowy
	<b>421</b> cappuccino	<b>422</b> mokka	<b>424</b> teak
<b>FORNIROWANE GRUPA C</b>	<b>370</b> dąb bielony	<b>378</b> limba biała	

## OŚCIEŻNICE



<b>SYSTEM przylgowy</b>					
<b>SYSTEM bezprylgowy</b>					
	stała system POL-SKONE	regulowana system DIN	regulowana system POL-SKONE	stała metalowa	regulowana metalowa
	stała DUO	regulowana DIN DUO	regulowana DUO	regulowana VERTIGO	stała metalowa
					regulowana metalowa

## WYPOSAŻENIE

STANDARDOWE		
szkło biały mat lub przezierne o grubości 4 mm		wzmocnienie pod samozamykacz
wersja 03SD: szkło hartowane biały mat		zabezpieczenie dolnego ramiaka przed nadmiernym działaniem wilgoci (nie dot. skrzydeł z podcięciem wentylacyjnym)
zamek jednopunktowy, rozstaw 72 mm (sys. przylgowy) lub magnetyczny (sys. bezprylgowy) wpuszczany, na klucz (rozstaw 90 mm), na wkładkę (rozstaw 85 mm) lub do blokady łazienkowej (rozstaw 90 mm)		drzwi niższe o 50 mm lub 100 mm (sys. przylgowy)
zawiasy: typ K srebrny – do ościeżnicy system DIN, typ C – do ościeżnicy drewnianej, typ M – skrzydło do ościeżnicy metalowej lub kryty DUO nikiel satyna („60”-„80” – 2 szt., „90” – 3 szt.)		drzwi niższe o 55 mm lub 100 mm (sys. bezprylgowy)
<b>DODATKOWE (za dopłatą)</b>		drzwi wyższe o 50 mm lub 100 mm (wymagany trzeci zawias za dopłatą)
rozmiar „100” (wystrój szklenia jak w „90”)	<b>+20%</b>	drzwi wyższe o 150 mm lub 200 mm (wymagany trzeci zawias za dopłatą)
rozmiar „110” (wystrój szklenia jak w „90”)	<b>+40%</b>	podcięcie wentylacyjne
system REVES (wersja 00)	<b>200/246,00</b>	szkło hartowane: wersja 02, 04, 05
skrót rekuperacyjny	bez dopłaty	szkło hartowane przezierne o grubości 4 mm
wypełnienie z płyty wiórowej otworowanej	<b>110/135,30</b>	możliwość zamówienia drzwi DECO LUX w III klasie mechanicznej
wypełnienie z płyty wiórowej pełnej (zalecany trzeci zawias)	<b>130/159,90</b>	katalog drzwi technicznych mechanicznej
trzeci zawias w skrzydle:		
typ K, typ C, typ M dla szer. „60”-„80”	<b>15/18,45</b>	
kryty DUO dla szer. „60”-„80”	<b>80/98,40</b>	
ramiak (umożliwiający samodzielne skrócenie do 50 mm)	<b>20/24,60</b>	
ramiak (umożliwiający samodzielne skrócenie do 90 mm)	<b>40/49,20</b>	

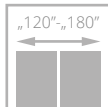
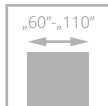

drzwi ETIUDA LUX, wzór A01, ościeżnica regulowana SYSTEM DIN

# ETIUDA LUX

od **490/602,70**  
cena skrzydła **netto**/brutto (PLN, VAT 23%)

**NOWY TYP  
ZAWIASÓW**

Drzwi zbudowane są z **ramiaka drewnianego** obłożonego dwiema gładkimi płytami HDF pokrytymi naturalnymi okleinami. Układ usłojenia pionowy. Standardowe wypełnienie stanowi warstwa o strukturze plastra miodu w wersjach A01, A02, A03, B0, płyta wiórowa pełna w wersjach B1, B2, B3.



aluminiowe listwy przyszybowe w kolorze srebrnym lub czarnym



górną krawędź skrzydła bez przyłgi

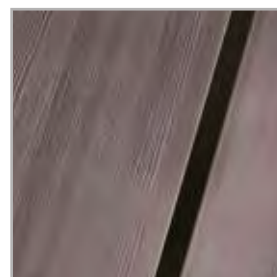

opcja: aluminiowe listwy dekoracyjne w kolorze czarnym



drzwi ETIUDA LUX, wzór A02, ościeżnica regulowana SYSTEM DIN

Zobacz więcej inspiracji





WERSJA	B0	B1	B2	B3	A01	A02	A03
GRUPA A	490/602,70	657/808,11	769/945,87	657/808,11	769/945,87	769/945,87	769/945,87
GRUPA B	633/778,59	784/964,32	897/1103,31	784/964,32	897/1103,31	897/1103,31	897/1103,31
GRUPA C	664/816,72	812/998,76	927/1140,21	812/998,76	927/1140,21	927/1140,21	927/1140,21

## KOLORYSTYKA

FORNIROWANE GRUPA A	311	jasny dąb	312	limba	334	dąb europejski	
	FORNIROWANE GRUPA B	323	dąb rustikal	340	heban	351	marrone
		376	dąb stalowy	377	dąb platynowy		
390		orzeczek naturalny	404	ciemny orzeczek	405	jasny orzeczek	
421		cappuccino	422	mokka	424	teak	
FORNIROWANE GRUPA C		378	limba biała				

## OŚCIEŻNICE

SYSTEM przylgowy		stała system POL-SKONE		regulowana system DIN		regulowana system POL-SKONE		stała metalowa		regulowana metalowa	
	SYSTEM beprzylgowy		stała DUO		regulowana DIN DUO		regulowana DUO		regulowana VERTIGO		stała metalowa
			regulowana metalowa		regulowana metalowa						

## WYPOSAŻENIE

STANDARDOWE		
szkło hartowane biały/brąz mat grubość 6 mm		wzmocnienie pod samozamykacz (nie dot. wersji A01, A02, A03)
brak możliwości zastosowania szyby w kolorze czarnym		25/30,75
szerokość szklenia w wersji A01 – 54 mm; A02 – 205 mm, A03 – 276 mm*		zabezpieczenie dolnego ramiaka przed nadmiernym działaniem wilgoci (nie dot. skrzydeł z podcięciem wentylacyjnym) (nie dot. wersji A01, A02, A03)
zamek jednopunktowy, rozstaw 72 mm (sys. przylgowy) lub magnetyczny (sys. bezprzylgowy) wpuszczany, na klucz (rozstaw 90 mm), na wkładkę (rozstaw 85 mm) lub do blokady łazienkowej (rozstaw 90 mm)		20/24,60
zawiasy: typ K srebrny – do ościeżnicy system DIN, typ C – do ościeżnicy drewnianej, typ M – skrzydło do ościeżnicy metalowej lub kryty DUO nikiel satyna („60”-„80” – 2 szt., „90” – 3 szt.)		drzwi niższe o 50 mm lub 100 mm (sys. przylgowy) (nie dot. wersji A01, A02, A03)
		drzwi wyższe o 50 mm lub 100 mm (wymagany trzeci zawias za dopłatą) (nie dot. wersji A01, A02, A03)
		drzwi wyższe o 150 mm lub 200 mm (wymagany trzeci zawias za dopłatą) (nie dot. wersji A01, A02, A03)
		drzwi wyższe o 50 mm lub 100 mm (wymagany trzeci zawias za dopłatą) (nie dot. wersji A01, A02, A03)
		drzwi wyższe o 150 mm lub 200 mm (wymagany trzeci zawias za dopłatą) (nie dot. wersji A01, A02, A03)
		wersja A01, A02, A03 drzwi niższe o 50 mm (sys. przylgowy)
		wersja A01, A02, A03 drzwi niższe o 55 mm (sys. bezprzylgowy)
		wersja A01, A02, A03 drzwi wyższe o 100 mm (wymagany trzeci zawias za dopłatą)
		wersja A01, A02, A03 drzwi wyższe o 200 mm (wymagany trzeci zawias za dopłatą)
		podcięcie wentylacyjne (dot. wersji B0, B1, B2, B3)
		podcięcie wentylacyjne A01 w szerokościach „60”-„100”
		podcięcie wentylacyjne A02, A03 w szerokościach „70”-„100”
		szyba hartowana 6 mm w kolorze grafit lub przezierna
		system przesuwny (nie dotyczy wersji A01)
		str. 100-105
<b>DODATKOWE (za dopłatą)</b>		
rozmiar „100”	+20%	bez dopłaty
rozmiar „110” (dot. wersji B1, B2, B3)	+40%	bez dopłaty
wypełnienie z płyty wiórowej pełnej (wersje B0, A01, A02, A03) (zalecany trzeci zawias)	130/159,90	
trzeci zawias w skrzydle:		
typ K, typ C, typ M dla szer. „60”-„80”	15/18,45	
kryty DUO dla szer. „60”-„80”	80/98,40	
ramiak (umożliwiający samodzielne skrócenie do 50 mm) (dot. wersji B0)	20/24,60	
ramiak (umożliwiający samodzielne skrócenie do 90 mm) (dot. wersji B0)	40/49,20	
zmiana koloru listew dekoracyjnych na kolor czarny:		
wersja B1-B3	60/73,80	
wersja A01-A03	70/86,10	

\*możliwa tolerancja +/- 1-2 mm

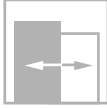
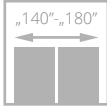
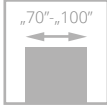

# FORTIMO LUX

od **969**/1191,87  
cena skrzydła **netto**/brutto (PLN, VAT 23%)



drzwi FORTIMO LUX, wzór W03, ościeżnica regulowana SYSTEM DIN

Drzwi zbudowane są z **ramiaka drewnianego** obłożonego dwiema gładkimi płytami HDF pokrytymi naturalnymi okleinami. Układ usłojenia paneli jest pionowy.



szklenie, panel



łączenie opasek pod kątem 45°

Zobacz  
więcej  
inspiracji



drzwi FORTIMO LUX, wzór W03S1, ościeżnica regulowana SYSTEM VERTIGO





WERSJA	W01	W01S1	W03	W03S1
GRUPA A	<b>969</b> /1191,87	<b>969</b> /1191,87	<b>969</b> /1191,87	<b>969</b> /1191,87
GRUPA B	<b>1114</b> /1370,22	<b>1114</b> /1370,22	<b>1114</b> /1370,22	<b>1114</b> /1370,22
GRUPA C	<b>1146</b> /1409,58	<b>1146</b> /1409,58	<b>1146</b> /1409,58	<b>1146</b> /1409,58

## KOLORYSTYKA

<b>FORNIROWANE GRUPA A</b>	<b>311</b> jasny dąb	<b>312</b> limba	<b>334</b> dąb europejski
	<b>323</b> dąb rustikal	<b>340</b> heban	<b>351</b> marrone
	<b>371</b> dąb truflowy	<b>372</b> dąb kawowy	<b>376</b> dąb stalowy
	<b>377</b> dąb platynowy	<b>390</b> orzec naturalny	<b>404</b> ciemny orzech
<b>FORNIROWANE GRUPA B</b>	<b>405</b> jasny orzech	<b>421</b> cappuccino	<b>422</b> mokka
	<b>424</b> teak	<b>370</b> dąb bielony	<b>378</b> limba biała

## OŚCIEŻNICE

<b>SYSTEM przylgowy</b>					
	stała system POL-SKONE	regulowana system DIN	regulowana system POL-SKONE	stała metalowa	regulowana metalowa
<b>SYSTEM bezprylgowy</b>					
	stała DUO	regulowana DIN DUO	regulowana DUO	regulowana VERTIGO	stała metalowa
					regulowana metalowa

## WYPOSAŻENIE

STANDARDOWE	DODATKOWE (za dopłatą)
szkło hartowane biały mat o grubości 4 mm	rozmiar „100” <b>+20%</b>
zamek jednopunktowy, rozstaw 72 mm (sys. przylgowy) lub magnetyczny (sys. bezprylgowy) wpuszczany, na klucz (rozstaw 90 mm), na wkładkę (rozstaw 85 mm) lub do blokady łazienkowej (rozstaw 90 mm)	rozmiar „60” (dot. W01, W01S1) bez dopłaty
zawiasy: typ K – do ościeżnicy system DIN, typ C – do ościeżnicy drewnianej, typ M – skrzydło do ościeżnicy metalowej lub kryty DUO nikiel satyna („70”-„80” – 2 szt., „90” – 3 szt.)	trzeci zawias w skrzydle: typ K, typ C, typ M dla szer. „70”-„80” <b>15</b> /18,45 kryty DUO dla szer. „70”-„80” <b>80</b> /98,40
	drzwi niższe o 50 mm (sys. przylgowy) bez dopłaty
	drzwi niższe o 55 mm (sys. bezprylgowy) bez dopłaty
	podcięcie wentylacyjne <b>50</b> /61,50
	szkło laminowane VSG 22.1 matowe lub przeźierne <b>70</b> /86,10
	szkło hartowane brąz, grafit lub przeźierne o grubości 4 mm <b>+10%</b>

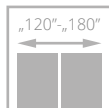
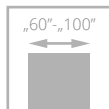

# SONATA LUX

od **910**/1119,30  
cena skrzydła **netto**/brutto (PLN, VAT 23%)

drzwi SONATA LUX, wzór W5, ościeżnica regulowana SYSTEM DIN

Drzwi zbudowane są z ramiaka drewnianego obłożonego dwiema gładkimi płytami HDF o powierzchni **fornirów naturalnych**. Wypełnienie stanowi płyta wiórowa pełna. Dekory aluminiowe na powierzchni skrzydła.



drzwi SONATA LUX, wzór W2, ościeżnica regulowana DIN

Zobacz  
więcej  
inspiracji



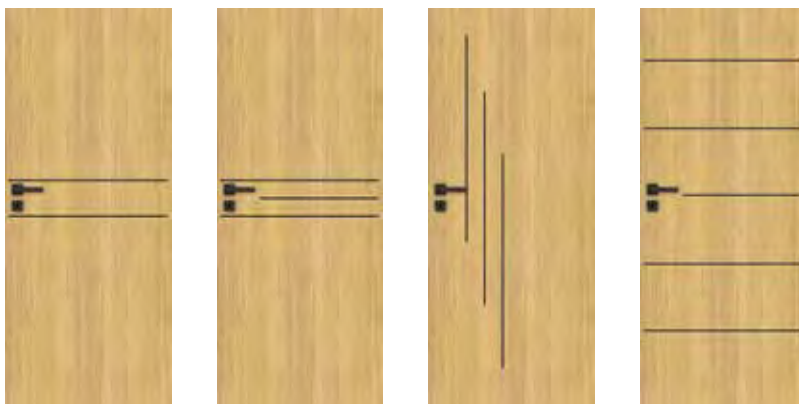

WERSJA	W1	W2	W4	W5
	<b>930</b> /1143,90	<b>960</b> /1180,80	<b>960</b> /1180,80	<b>995</b> /1223,85

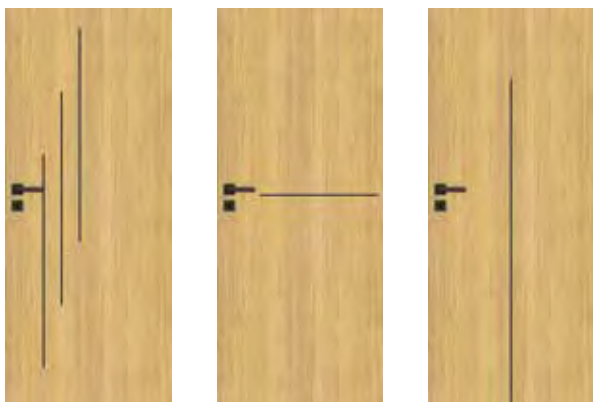

WERSJA	W6	W7	W8
	<b>960</b> /1180,80	<b>910</b> /1119,30	<b>930</b> /1143,90

#### KOLORYSTYKA



#### OŚCIEŻNICE

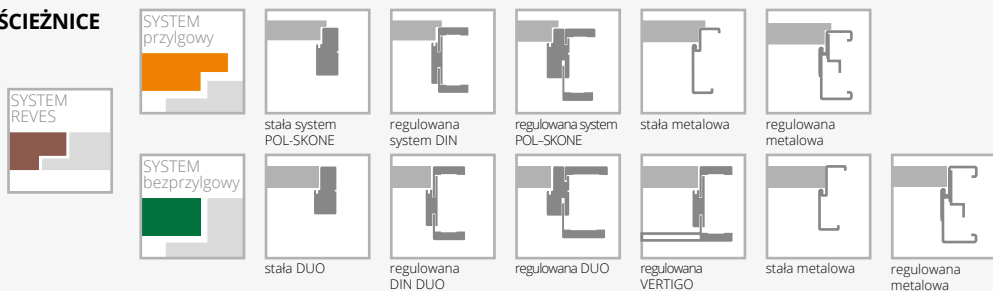

#### WYPOSAŻENIE

STANDARDOWE		
zamek jednopunktowy, rozstaw 72 mm kolor srebrny (sys. przylgowy) lub magnetyczny (sys. bezprzylgowy) wpuszczany, na klucz (rozstaw 90 mm), na wkładkę (rozstaw 85 mm) lub do blokady łazienkowej (rozstaw 90 mm)		zmiana koloru zamka DUO na kolor czarny (sys. bezprzylgowy) <b>20</b> /24,60
zawiasy: typ K – do ościeżnicy system DIN, typ C – do ościeżnicy drewnianej, typ M – skrzydło do ościeżnicy metalowej lub kryty DUO nikiel satyna („60”-„70” – 2 szt., „80”-„90” – 3 szt.)		ramiak (umożliwiający samodzielne skrócenie do 50 mm) (nie dot. wzoru W8) <b>20</b> /24,60
wersja W8: brak możliwości zastosowania szczeliny wentylacyjnej lub kratki wentylacyjnej		ramiak (umożliwiający samodzielne skrócenie do 90 mm) (nie dot. wzoru W8) <b>40</b> /49,20
<b>DODATKOWE (za dopłatą)</b>		wzmocnienie pod samozamykacz <b>25</b> /30,75
rozmiar „100”	<b>+20%</b>	zabezpieczenie dolnego ramiaka przed nadmiernym działaniem wilgoci (nie dot. skrzydeł z podcięciem wentylacyjnym) <b>20</b> /24,60
trzeci zawias w skrzydle		drzwi niższe o 50 mm (sys. przylgowy) bez dopłaty
typ K, typ C, typ M dla szer. „60”-„80”	<b>15</b> /18,45	drzwi niższe o 55 mm (sys. bezprzylgowy) bez dopłaty
kryty DUO dla szer. „60”-„70”	<b>80</b> /98,40	drzwi wyższe o 50 mm lub 100 mm (wymagany trzeci zawias za dopłatą) <b>+10%</b>
zawias typ T w kolorze czarnym (sys. przylgowy)	<b>80</b> /98,40	drzwi wyższe o 150 mm lub 200 mm (wymagany trzeci zawias za dopłatą) <b>+20%</b>
zmiana koloru zawiasu DUO na kolor czarny (sys. bezprzylgowy)	<b>10</b> /12,30	podcięcie wentylacyjne <b>50</b> /61,50
zmiana koloru zamka HOBES na kolor czarny (sys. przylgowy)	<b>10</b> /12,30	dekory aluminiowe w kolorze czarnym, chrom połysk, złoty połysk bez dopłaty
		obrzeże skrzydła w kolorze czarnym <b>100</b> /123,00

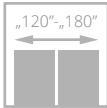
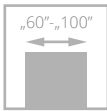

# INTERSOLID

od **900**/1107,00  
cena skrzydła **netto**/brutto (PLN, VAT 23%)



Drzwi zbudowane są z **ramiaka drewnianego** obłożonego dwiema płytami HDF pokrytymi naturalnymi okleinami. Układ usłojenia ramiaka oraz frezowanych płyt jest pionowy.



drzwi INTERSOLID, wzór 03, ościeżnica regulowana SYSTEM DIN

ramka INTERSOLID

Zobacz  
więcej  
inspiracji



drzwi INTERSOLID, wzór 06 (drzwi po lewej), wzór 06 S8 (drzwi po prawej), ościeżnica regulowana SYSTEM DIN



WERSJA	01	01 S6	02	02 S6	03	03 S6	04	04 S8	05
GRUPA A	900/1107,00	1018/1252,14	900/1107,00	1018/1252,14	900/1107,00	1018/1252,14	900/1107,00	1018/1252,14	900/1107,00
GRUPA B	1034/1271,82	1152/1416,96	1034/1271,82	1152/1416,96	1034/1271,82	1152/1416,96	1034/1271,82	1152/1416,96	1034/1271,82

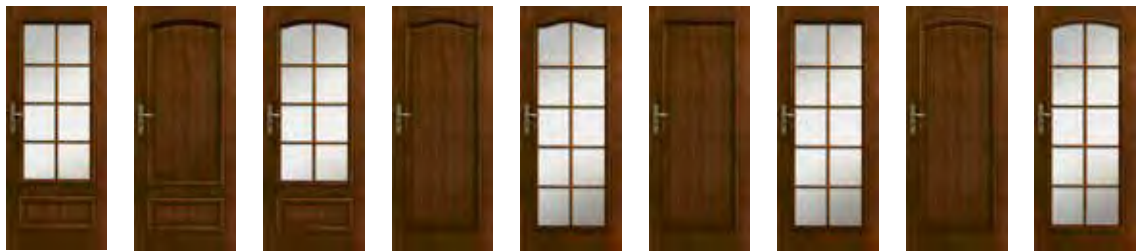

WERSJA	05 S8	06	06 S8	07	07 S10	08	08 S10	09	09 S10
GRUPA A	1018/1252,14	900/1107,00	1018/1252,14	900/1107,00	1018/1252,14	900/1107,00	1018/1252,14	900/1107,00	1018/1252,14
GRUPA B	1152/1416,96	1034/1271,82	1152/1416,96	1034/1271,82	1152/1416,96	1034/1271,82	1152/1416,96	1034/1271,82	1152/1416,96

## KOLORYSTYKA

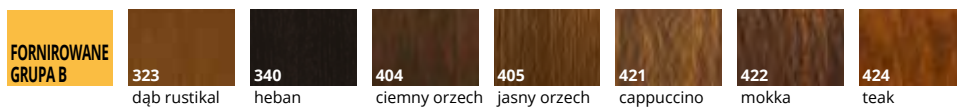
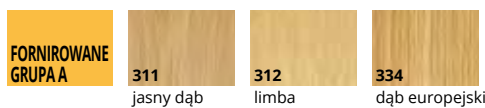

## OŚCIEŻNICE

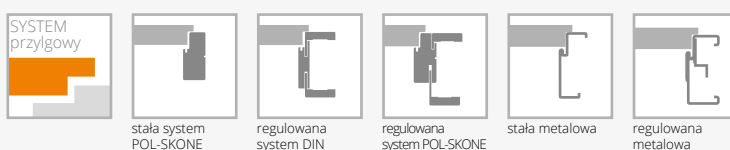

## WYPOSAŻENIE

STANDARDOWE	DODATKOWE (za dopłatą)	
szkło biały mat lub przezierne o grubości 4 mm	rozmiar „100”	<b>+20%</b>
zamek jednopunktowy, rozstaw 72 mm wpuszczany, na klucz, na wkładkę lub do blokady łazienkowej	trzeci zawias w skrzydle:	
zawiasy: typ K – do ościeżnicy system DIN, typ C – do ościeżnicy drewnianej, typ M – skrzydło do ościeżnicy metalowej („60”-„80” – 2 szt., „90” – 3 szt.)	typ K, typ C, typ M dla szer. „60”-„80”	<b>15/18,45</b>
	zabezpieczenie dolnego ramiaka przed nadmiernym działaniem wilgoci (nie dot. skrzydeł z podcięciem wentylacyjnym)	<b>20/24,60</b>
	drzwi niższe o 50 mm	bez dopłaty
	drzwi wyższe o 50 mm lub 100 mm (wymagany trzeci zawias za dopłatą)	<b>+10%</b>
	podcięcie wentylacyjne	<b>50/61,50</b>
	szkło hartowane biały mat lub przezierne o grubości 4 mm	<b>+10%</b>



# INTERSOLID II

od **900**/1107,00  
 cena skrzydła **netto**/brutto (PLN, VAT 23%)



Drzwi zbudowane są z **ramiaka drewnianego** obłożonego dwiema płytami HDF pokrytymi naturalnymi okleinami. Płyca frezowana, ramiaki oraz płyciny fornirowane.



szpros drewniany



profil skrzydła

drzwi INTERSOLID II, wzór 01 S6, ościeżnica regulowana SYSTEM DIN

Zobacz więcej inspiracji



drzwi INTERSOLID II, wzór 01, ościeżnica regulowana



WERSJA	01	01 S6	02	02 S6	03	03 S6	04	04 S8	05
GRUPA A	900/1107,00	1018/1252,14	900/1107,00	1018/1252,14	900/1107,00	1018/1252,14	900/1107,00	1018/1252,14	900/1107,00
GRUPA B	1034/1271,82	1152/1416,96	1034/1271,82	1152/1416,96	1034/1271,82	1152/1416,96	1034/1271,82	1152/1416,96	1034/1271,82
GRUPA C	1064/1308,72	1183/1455,09	1064/1308,72	1183/1455,09	1064/1308,72	1183/1455,09	1064/1308,72	1183/1455,09	1064/1308,72

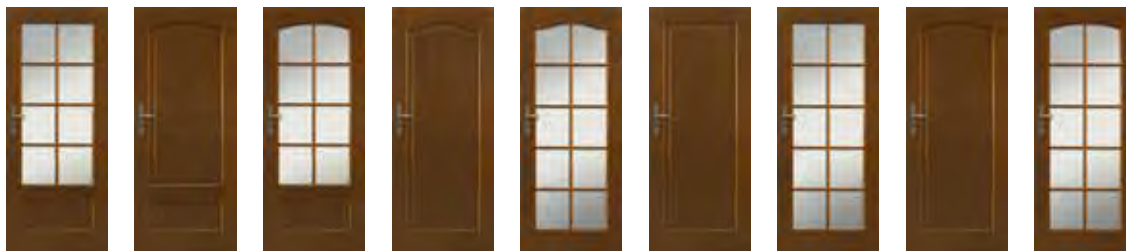

WERSJA	05 S8	06	06 S8	07	07 S10	08	08 S10	09	09 S10
GRUPA A	1018/1252,14	900/1107,00	1018/1252,14	900/1107,00	1018/1252,14	900/1107,00	1018/1252,14	900/1107,00	1018/1252,14
GRUPA B	1152/1416,96	1034/1271,82	1152/1416,96	1034/1271,82	1152/1416,96	1034/1271,82	1152/1416,96	1034/1271,82	1152/1416,96
GRUPA C	1183/1455,09	1064/1308,72	1183/1455,09	1064/1308,72	1183/1455,09	1064/1308,72	1183/1455,09	1064/1308,72	1183/1455,09

## KOLORYSTYKA

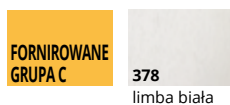
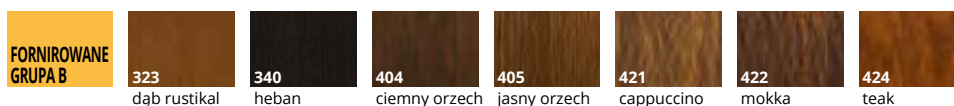
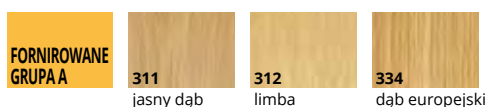

## OŚCIEŻNICE

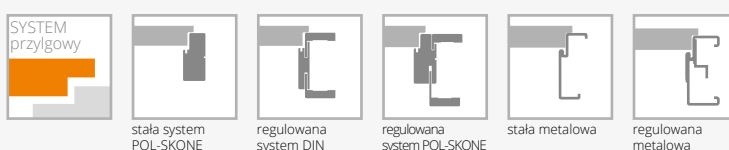

## WYPOSAŻENIE

STANDARDOWE	DODATKOWE (za dopłatą)	
szkło biały mat lub przezierne o grubości 4 mm	rozmiar „100”	+20%
zamek jednopunktowy, rozstaw 72 mm wpuszczany, na klucz, na wkładkę lub do blokady łazienkowej	trzeci zawias w skrzydle:	
zawiasy: typ K – do ościeżnicy system DIN, typ C – do ościeżnicy drewnianej, typ M – skrzydło do ościeżnicy metalowej („60”-„80” – 2 szt., „90” – 3 szt.)	typ K, typ C, typ M dla szer. „60”-„80”	15/18,45
	zabezpieczenie dolnego ramiaka przed nadmiernym działaniem wilgoci (nie dotyczy skrzydeł z podcięciem wentylacyjnym)	20/24,60
	drzwi niższe o 50 mm	bez dopłaty
	drzwi wyższe o 50 mm lub 100 mm (wymagany trzeci zawias za dopłatą)	+10%
	podcięcie wentylacyjne	50/61,50
	próg dębowy lakierowany do drzwi jednoskrzydłowych	50/61,50
	szkło hartowane biały mat lub przezierne o grubości 4 mm	+10%

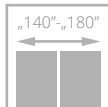
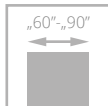

# PASSO

od **935**/1150,05  
cena skrzydła **netto**/brutto (PLN, VAT 23%)

Drzwi zbudowane są z **ramiaka drewnianego** obłożonego dwiema gładkimi płytami HDF pokrytymi okleiną naturalną lub powierzchnią LAMISTONE CPL, SILKSTONE.

Ramiak pionowy usłojenie pionowe lub usłojenie poziome (wersja H), panele poziome.

**Brak górnej przylgi zarówno w systemie przylgowym, jak i bezprzylgowym.**



połączenie ramiaka, paneli i szyby



górną krawędź skrzydła bez przylgi

drzwi PASSO, wzór W05, ościeżnica regulowana SYSTEM DIN DUO

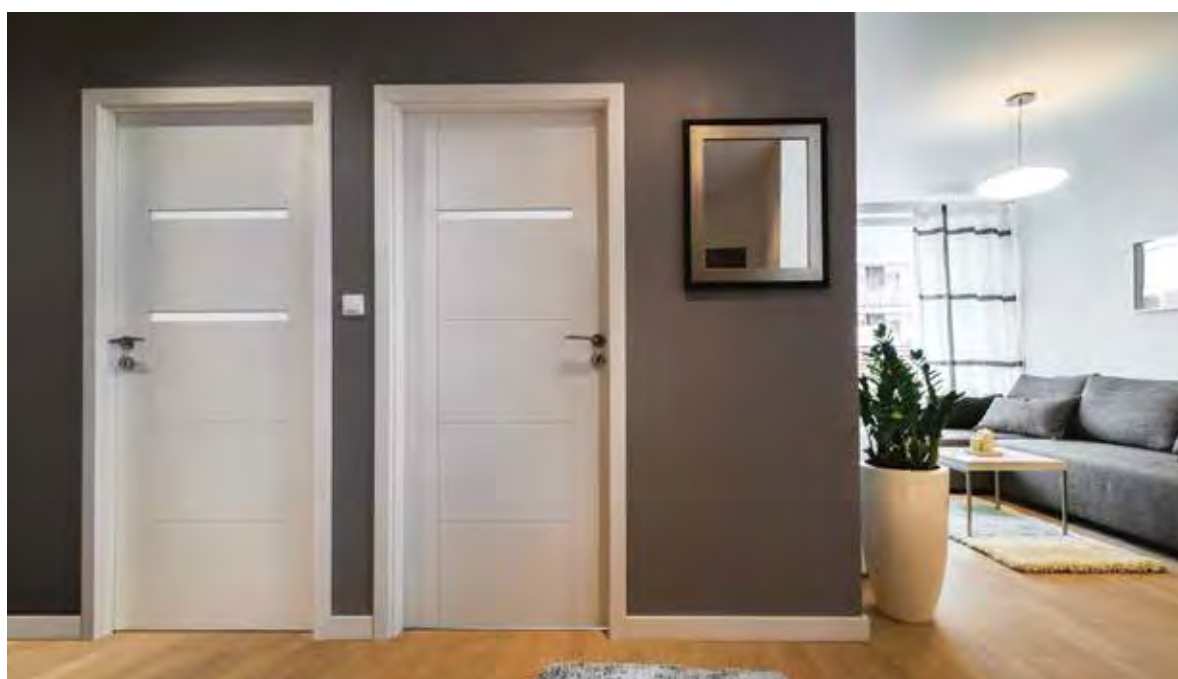

drzwi PASSO, wzór W03 (drzwi po lewej), W02 (drzwi po prawej), ościeżnica regulowana DUO

Zobacz więcej inspiracji







WERSJA	W01	W02	W03	W04	W05	W06	W07
LAMISTONE SILKSTONE	935/1150,05	935/1150,05	935/1150,05	935/1150,05	935/1150,05	935/1150,05	935/1150,05
GRUPA A	973/1196,79	973/1196,79	973/1196,79	973/1196,79	973/1196,79	973/1196,79	973/1196,79
GRUPA B	1092/1343,16	1092/1343,16	1092/1343,16	1092/1343,16	1092/1343,16	1092/1343,16	1092/1343,16

## KOLORYSTYKA

<b>LAMISTONE CPL</b>	<b>243</b> dąb delano	<b>244</b> czarny	<b>250</b> dąb terra	<b>258</b> biały	<b>260</b> biały dąb	<b>263</b> orzech premium	<b>265</b> wenge	<b>289</b> szary	<b>531</b> antracyt		
<b>SILKSTONE</b>	<b>230</b> dąb gran	<b>254</b> antracyt Royal H	<b>255</b> jesion polski H	<b>276</b> dąb polski	<b>293</b> antracyt Royal	<b>294</b> jesion Royal	<b>295</b> merbau Royal	<b>296</b> jesion polski	<b>297</b> nugat Royal	<b>298</b> merbau Royal H	<b>299</b> jesion Royal H
<b>FORNIROWANE GRUPA A</b>	<b>312</b> limba	<b>334</b> dąb europejski									
<b>FORNIROWANE GRUPA B</b>	<b>340</b> heban	<b>376</b> dąb stalowy	<b>377</b> dąb platynowy	<b>404</b> ciemny orzech	<b>405</b> jasny orzech	<b>421</b> cappuccino	<b>422</b> mokka	<b>424</b> teak			

## OŚCIEŻNICE

<b>SYSTEM przylgowy</b>				
	stała system POL-SKONE	regulowana system DIN	regulowana system POL-SKONE	
<b>SYSTEM beprzylgowy</b>				
	stała DUO	regulowana DIN DUO	regulowana DUO	regulowana VERTIGO

## WYPOSAŻENIE

STANDARDOWE	DODATKOWE (za dopłatą)	
szkło biały/brąz mat lub przeziernie o grubości 4 mm	trzeci zawias w skrzydle:	
wersja W06, W07 szkło hartowane biały mat o grubości 4 mm	typ K, typ C dla szer. „60”-„80”	<b>15/18,45</b>
zamek jednopunktowy, rozstaw 72 mm (sys. przylgowy)	kryty DUO dla szer. „60”-„80”	<b>80/98,40</b>
lub magnetyczny (sys. bezprzylgowy) wpuszczany, na klucz (rozstaw 90 mm), na wkładkę (rozstaw 85 mm) lub do blokady łazienkowej (rozstaw 90 mm)	drzwi niższe o 55 mm (sys. bezprzylgowy)	bez dopłaty
	drzwi niższe o 50 mm (sys. przylgowy)	bez dopłaty
	podcięcie wentylacyjne	<b>50/61,50</b>
	szkło hartowane przeziernie o grubości 4 mm	<b>+10%</b>
brak możliwości zastosowania samozamykacza		
brak możliwości zastosowania uszczelki opadającej		

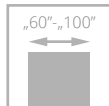

drzwi ESTATO LUX, wzór A01, ościeżnica regulowana DIN

# ESTATO LUX

od **926**/1138,98  
cena skrzydła **netto**/brutto (PLN, VAT 23%)

Drzwi zbudowane z **ramiaka drewnianego** obłożonego dwiema płytami HDF pokrytymi okleiną naturalną. Wypełnienie stanowi płyta wiórowa pełna. Wzory A01, A02, A03 posiadają szybę hartowaną w kolorze biały mat o grubości 6 mm lub laminowaną czarną o grubości 8,5 mm. W systemie przylgowym górna krawędź skrzydła posiada przylgę.



czarna szyba



drzwi ESTATO LUX, wzór A01, ościeżnica regulowana SYSTEM DIN DUO

Zobacz  
więcej  
inspiracji





WERSJA	A01	A02	A03	A01 czarna szyba	A02 czarna szyba	A03 czarna szyba
GRUPA A	926/1138,98	926/1138,98	926/1138,98	1042/1281,66	1149/1413,27	1203/1479,69
GRUPA B	985/1211,55	985/1211,55	985/1211,55	1099/1351,77	1206/1483,38	1259/1548,57

## KOLORYSTYKA



## OŚCIEŻNICE

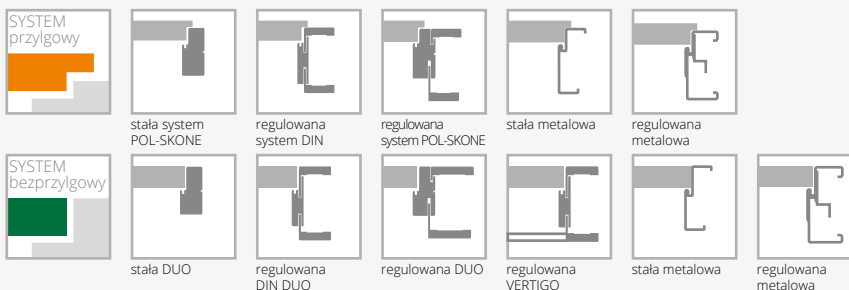

## WYPOSAŻENIE

STANDARDOWE	DODATKOWE (za dopłatą)
szkło hartowane biały/brąz mat o grubości 6 mm (wzory A01-58 mm, A02-208 mm, A03-280 mm)*	rozmiar „100” <b>+20%</b>
szkło laminowane 44.2 w kolorze czarnym o grubości 8,5 mm	trzeci zawias w skrzydle: typ C dla szer. „60”-„80” <b>15/18,45</b> typ T dla szer. „60”-„80” <b>17/20,91</b> kryty DUO dla szer. „60”-„70” <b>80/98,40</b>
zamek jednopunktowy, rozstaw 72 mm (sys. przylgowy) lub magnetyczny (sys. bezprylgowy) wpuszczany, na klucz (rozstaw 90 mm), na wkładkę (rozstaw 85 mm) lub do blokady łazienkowej (rozstaw 90 mm)	wersja A01, A02, A03 drzwi niższe o 50 mm (sys. przylgowy) bez dopłaty wersja A01, A02, A03 drzwi niższe o 55 mm (sys. bezprylgowy) bez dopłaty
zawiasy: typ T - do ościeżnicy system DIN oraz metalowej, typ C - do ościeżnicy drewnianej („60”-„80” - 2 szt., „90” - 3 szt.) lub kryty DUO nikiel satyna do systemu bezprylgowego („60”-„70” - 2 szt., „80”-„90” - 3 szt.)	wersja A01, A02, A03 drzwi wyższe o 100 mm (wymagany trzeci zawias za dopłatą) <b>+10%</b> wersja A01, A02, A03 drzwi wyższe o 200 mm (wymagany trzeci zawias za dopłatą) <b>+20%</b>
brak możliwości zastosowania samozamykacza	podcięcie wentylacyjne (nie dot. wersji A02, A03) <b>50/61,50</b> podcięcie wentylacyjne A01 w szerokościach „60”-„100” <b>100/123,00</b> podcięcie wentylacyjne A02, A03 w szerokościach „70”-„100” <b>100/123,00</b> szyba hartowana 6 mm w kolorze grafit lub przezierna <b>+10%</b> system przesuwny (nie dot. wersji A01) str. 100-105

\*możliwa tolerancja +/- 1-2 mm

# system PRZESUWNY DO ZABUDOWY W ŚCIANIE

## WYPOSAŻENIE

zamek hakowy (chrom) na blokadę	
szczerki do systemu	
wykonanie samego skrzydła do sys. przesuwne	<b>+ 50/61,50</b> + cena uchwytu
wymiana zamka na blokadę (WC) z zamkiem na klucz	<b>130/159,90</b>
kasety do systemu drzwi przesuwnych do zabudowy w ścianie*	
uchwyty do drzwi przesuwnych do zabudowy w ścianie	str. 145
spawalniacz SP60** do jednoskrzydłowych	<b>115/141,45</b> (1 szt.)
spawalniacz SP60** do dwuskrzydłowych	<b>230/282,90</b> (2 szt.)

Istnieje możliwość zamówienia zabudowy i kasety o 100 mm i 200 mm wyższej.

Istnieje możliwość wykonania zabudowy asymetrycznej – po konsultacji z Działem Handlowym.

DRZWI PRZESUWNE DO ZABUDOWY, PRAWO-LEWE SYMETRYCZNE

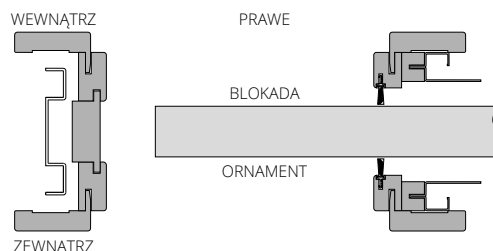

kasetka pojedyncza (100 lub 125 mm)	
wymiary skrzydeł	cena
„60” (G/60)	
„70” (G/70)	
„80” (G/80)	<b>+760/934,80</b>
„90” (G/90)	
„100” (G/100)	
dopłaty	
za system synchronizacji (jednoczesnego otwarcia) w drzwiach dwuskrzydłowych	<b>+124/152,52</b> do ceny kasety podwójnej

kasetka podwójna (100 lub 125 mm)	
wymiary skrzydeł	cena
„60”+„60” (GG/60)	
„70”+„70” (GG/70)	
„80”+„80” (GG/80)	<b>+1540/1894,20</b>
„90”+„90” (GG/90)	
asortyment dodatkowy	
szczerka biała SB 01	<b>+15/18,45</b>
szczerka czarna SB 03	

\*kasety do systemu drzwi przesuwnych do zabudowy w ścianie (minimalna grubość kasety pojedynczej lub podwójnej wraz z obudową G/K wynosi: 100 mm dla skrzydeł płaskich; 125 mm dla skrzydeł z wystrójem oraz szklonych przy pomocy ramek)

\*\*Zastosowanie spawalniacza SP60 do systemu chowanego w ścianę:  
- drzwi jednoskrzydłowe szerokość „60” - „100”  
- drzwi dwuskrzydłowe szerokość „60” + „60” - „90” + „90” bez synchronizacji  
jednoczesnego zamykania skrzydeł lub dwuskrzydłowych szerokość „80” + „80” - „90” + „90” z synchronizacją jednoczesnego zamykania skrzydeł.  
Z uwagi na system montażu spawalniacza SP60 nie można zastosować w drzwiach: ETIUDA/ETIUDA LUX – A02, A03; SEMPRE VERSE – W05; PASSO; ESTATO/ESTATO LUX – A02, A03

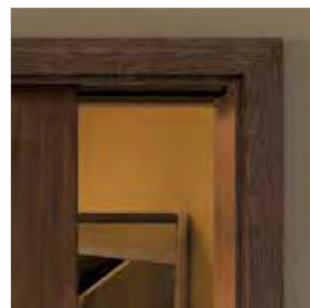

drzwi w systemie PRZESUWNYM DO ZABUDOWY W ŚCIANIE

# SYSTEM DO ZABUDOWY W ŚCIANIE

Cena systemu zabudowy = cena wybranego skrzydła + cena kasety + cena za komplet zabudowy do drzwi jednoskrzydłowych chowany w ścianę wg tabel poniżej  
 Cena systemu zabudowy DUO = cena wybranego skrzydła + cena kasety + cena za komplet zabudowy do drzwi jednoskrzydłowych chowany w ścianę wg tabel poniżej

Komplet zabudowy do drzwi jednoskrzydłowych chowany w ścianę do kasety 100 mm I

Do skrzydeł: ARCO, ETIUDA, ETIUDA LUX, MODERN, INTERSOLID II, SEMPRE, SEMPRE ALU, SEMPRE LUX, SEMPRE ONDA, SEMPRE VERSE, FORTIMO, FORTIMO LUX, SONATA, ESTATO, FIORI.  
 Do skrzydeł pełnych INTER-AMBER, IMPULS, SIMPLE, CLASSIC, CLASSIC LUX, FIORD, DECO LUX, SUBLIME, NORTE, HAPTIC, ESTATO LUX, TIARA, CAMBIO, DECO, ESPINA, MONA, ANMI.

drzwi jednoskrzydłowe	ECO TOP	UNI MAT PLUS	MALOWANE biały 001*	do laminowanych HIGH TOP	FORNIROWANE		
				LAMISTONE CPL	GRUPA A	GRUPA B	GRUPA C
zakres w mm				SILKSTONE			
100-106	657/808,11	709/872,07	1052/1293,96	698/858,54	922/1134,06	1007/1238,61	1058/1301,34

Wariant I - Tabela I

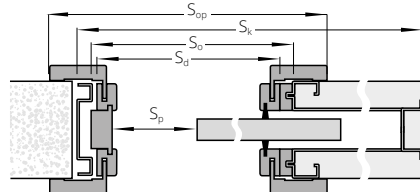

Komplet zabudowy do drzwi jednoskrzydłowych chowany w ścianę do kasety 125 mm (wersje pełne lub szklone) II

Do skrzydeł: ARCO, INTER-AMBER, IMPULS, ETIUDA, ETIUDA LUX, DECO, SIMPLE, CLASSIC, CLASSIC LUX, FIORD, CAMBIO, MODERN, SEMPRE, SEMPRE ALU, SEMPRE ONDA, SEMPRE LUX, SEMPRE VERSE, INTERSOLID II, FORTIMO, FORTIMO LUX, SONATA, SUBLIME, ESTATO, FIORI, ESTATO LUX, NORTE, VILANO, HAPTIC, TIARA, VERTIGO, DECO LUX, ESPINA, MONA, ANMI.

drzwi jednoskrzydłowe	ECO TOP	UNI MAT PLUS	MALOWANE biały 001*	do laminowanych HIGH TOP	FORNIROWANE		
				LAMISTONE CPL	GRUPA A	GRUPA B	GRUPA C
zakres w mm				SILKSTONE			
125-140	671/825,33	723/889,29	1074/1321,02	711/874,53	1030/1266,90	1030/1266,90	1083/1332,09
140-160	688/846,24	740/910,20	1103/1356,69	733/901,59	1030/1266,90	1030/1266,90	1083/1332,09
160-180	702/863,46	754/927,42	1120/1377,60	745/916,35	1034/1271,82	1034/1271,82	1086/1335,78
180-200	712/875,76	764/939,72	1140/1402,20	758/932,34	1058/1301,34	1058/1301,34	1112/1367,76
200-240	739/908,97	791/972,93	1180/1451,40	785/965,55	1109/1364,07	1109/1364,07	1164/1431,72
240-280	760/934,80	812/998,76	1218/1498,14	811/997,53	1155/1420,65	1155/1420,65	1214/1493,22
280-320	780/959,40	832/1023,36	1296/1594,08	831/1022,13	1195/1469,85	1195/1469,85	1253/1541,19

Wariant II - Tabela II

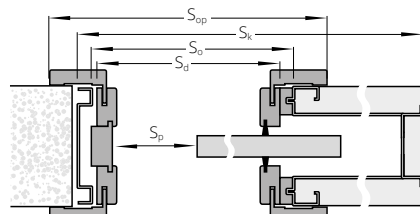

Komplet zabudowy do drzwi jednoskrzydłowych chowany w ścianę do kasety 125 mm (skrzydła z wystrojem) III

Do skrzydeł: VITTORIA, INTERSOLID, NOSTRE, INVERNO.

drzwi jednoskrzydłowe	ECO TOP	MALOWANE biały 001*	do laminowanych HIGH TOP	FORNIROWANE		
			LAMISTONE CPL	GRUPA A	GRUPA B	GRUPA C
zakres w mm			SILKSTONE			
125-131	668/821,64	1066/1311,18	706/868,38	932/1146,36	998/1227,54	1073/1319,79
131-140	671/825,33	1074/1321,02	711/874,53	938/1153,74	1004/1234,92	1083/1332,09
140-160	688/846,24	1103/1356,69	733/901,59	1016/1249,68	1087/1337,01	1171/1440,33
160-180	702/863,46	1120/1377,60	745/916,35	1034/1271,82	1137/1398,51	1194/1468,62
180-200	712/875,76	1140/1402,20	758/932,34	1058/1301,34	1164/1431,72	1223/1504,29
200-220	724/890,52	1159/1425,57	772/949,56	1086/1335,78	1193/1467,39	1251/1538,73
220-260	747/918,81	1195/1469,85	799/982,77	1136/1397,28	1250/1537,50	1312/1613,76
260-300	780/959,40	1247/1533,81	831/1022,13	1195/1469,85	1323/1627,29	1388/1707,24

Wariant III - Tabela III

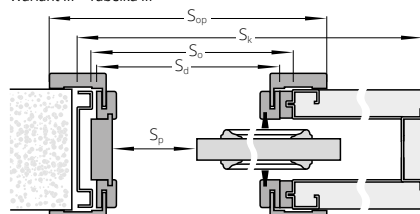

Komplet zabudowy do drzwi jednoskrzydłowych chowany w ścianę do kasety 100 mm IV

drzwi jednoskrzydłowe	do laminowanych LAMISTONE CPL	FORNIROWANE		
	SILKSTONE	GRUPA A	GRUPA B	GRUPA C
zakres w mm				
100-106	837/1029,51	1108/1362,84	1208/1485,84	1270/1562,10

Wariant IV - Tabela I, IV

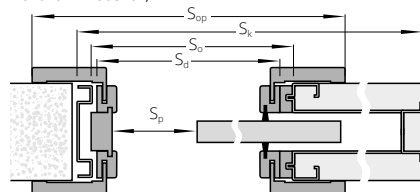

Komplet zabudowy do drzwi jednoskrzydłowych chowany w ścianę do kasety 125 mm V

drzwi jednoskrzydłowe	do laminowanych LAMISTONE CPL	FORNIROWANE		
	SILKSTONE	GRUPA A	GRUPA B	GRUPA C
zakres w mm				
125-140	920/1131,60	1149/1413,27	1234/1517,82	1297/1595,31
140-160	944/1161,12	1220/1500,60	1319/1622,37	1385/1703,55
160-180	954/1173,42	1238/1522,74	1340/1648,20	1407/1730,61
180-200	967/1189,41	1265/1555,95	1370/1685,10	1438/1768,74
200-240	996/1225,08	1312/1613,76	1427/1755,21	1500/1845,00
240-280	1008/1239,84	1360/1672,80	1482/1822,86	1556/1913,88
280-320	1041/1280,43	1400/1722,00	1528/1879,44	1604/1972,92

Wariant V - Tabela II, V

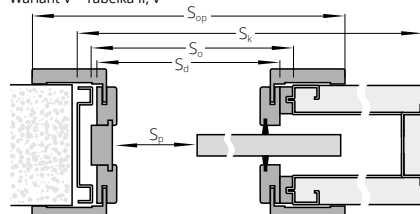

## SZEROKOŚĆ

drzwi jednoskrzydłowe Wymiary po zewnętrznej stronie: skrzydeł (Ssb, Hsb), drzwi (Sd, Hd)	drzwi dwuskrzydłowe Wymiary po zewnętrznej stronie: skrzydeł (Ssb, Hsb), drzwi (Sd, Hd)
---	---

TABELKA I, II, III  
NIE DOTYCZY PASSO

typ	Ssb	Sd	S <sub>o</sub>	S <sub>k</sub>	S <sub>p</sub>	S <sub>op</sub>	typ	Ssb	Sd	S <sub>o</sub>	S <sub>k</sub>	S <sub>p</sub>	S <sub>op</sub>
„60”	644	625	650	1301	510	725	„60”+„60”	1288	1216	1250	2520	1030	1316
„70”	744	725	750	1501	610	825	„70”+„70”	1488	1416	1450	2920	1230	1516
„80”	844	825	850	1701	710	925	„80”+„80”	1688	1616	1650	3320	1430	1716
„90”	944	925	950	1901	810	1025	„90”+„90”	1888	1816	1850	3720	1630	1916
„100”	1044	1025	1050	2101	910	1125							

WYSOKOŚĆ	Hsb	Hd	H <sub>o</sub>	H <sub>k</sub>	H <sub>p</sub>	H <sub>op</sub>
	2033	2038	2075	2116	2016	2088

TABELKA IV, V  
MODEL PASSO

typ	Ssb	Sd	S <sub>o</sub>	S <sub>k</sub>	S <sub>p</sub>	S <sub>op</sub>	typ	Ssb	Sd	S <sub>o</sub>	S <sub>k</sub>	S <sub>p</sub>	S <sub>op</sub>
„60”	625	625	650	1301	510	765	„60”+„60”	1250	1216	1250	2520	1030	1356
„70”	725	725	750	1501	610	865	„70”+„70”	1450	1416	1450	2920	1230	1556
„80”	825	825	850	1701	710	965	„80”+„80”	1650	1616	1650	3320	1430	1756
„90”	925	925	950	1901	810	1065	„90”+„90”	1850	1816	1850	3720	1630	1956
„100”	1025	1025	1050	2101	910	1165							

WYSOKOŚĆ	Hsb	Hd	H <sub>o</sub>	H <sub>k</sub>	H <sub>p</sub>	H <sub>op</sub>
	2040	2044	2075	2116	2022	2114

## DOPLATY

do dwuskrzydłowych	+50%
szerokość „100”	30/36,90
opaski 80 mm	+30%
opaski łączone pod kątem 90°	30/36,90

CENA (zł) netto/brutto (VAT 23%)

Ssb – szerokość po zewnętrznej stronie skrzydeł  
 Sd – szerokość po zewnętrznej stronie ościeżnicy  
 So – szerokość otworu montażowego ościeżnicy  
 Sk – szerokość po zewnętrznej stronie kasety  
 Sp – szerokość przejścia  
 S<sub>op</sub> – szerokość po zewnętrznej stronie opaski  
 Hsb – wysokość po zewnętrznej stronie skrzydeł  
 Hd – wysokość po zewnętrznej stronie ościeżnicy  
 Ho – wysokość otworu montażowego ościeżnicy  
 Hk – wysokość po zewnętrznej stronie kasety  
 Hp – wysokość przejścia  
 H<sub>op</sub> – wysokość po zewnętrznej stronie opaski

\*kolory palet RAL i NCS (oprócz metalicznych) – dopłata wg tabeli dla poszczególnych modeli skrzydeł.

# system PRZESUWNY NAŚCIENNY

## WYPOSAŻENIE SYSTEM NAŚCIENNY

standard:  
mosiężny uchwyt podłużny chrom satyna (U4) str. 145

opcjonalnie:

uchwyty lub zamek hakowy str. 145

spawalniacz SP60\* do jednoskrzydłowych 115/141,45 (1 szt.)

spawalniacz SP60\* do dwuskrzydłowych 230/282,90 (2 szt.)

spawalniacz BIAS do jednoskrzydłowych 220/270,60 (1 szt.)

spawalniacz BIAS do dwuskrzydłowych 440/541,20 (2 szt.)

\*Zastosowanie spawalniacza SP60 do systemu naściennego:

- drzwi jednoskrzydłowe szerokość „60” - „100”

- drzwi dwuskrzydłowe szerokość „60” + „60” - „90” + „90”

Z uwagi na system montażu spawalniacza SP60 nie można zastosować w drzwiach: ETIUDA/ETIUDA LUX - A02, A03; SEMPRE VERSE - W05; PASSO; ESTATO/ESTATO LUX - A02, A03;

W drzwiach szklonych ornament od zewnątrz,  
w drzwiach z zamkiem blokada od wewnątrz.

W drzwiach dwuskrzydłowych:  
prawych - zamek w skrzydle prawym;  
lewych - zamek w skrzydle lewym.

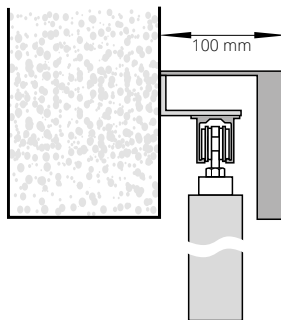

**system przesuwny  
naścienny**  
(maskownica  
z MDF wykonana  
w kolorystyce skrzydła)

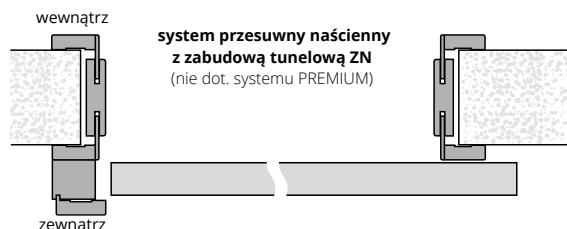

**system przesuwny naścienny  
z zabudową tunelową ZN**  
(nie dot. systemu PREMIUM)

## DŁUGOŚCI MASKOWNIC DO SYSTEMU NAŚCIENNEGO

„60” - 1795 mm	„60”+„60” - 3448 mm*
„70” - 1795 mm	„70”+„70” - 3448 mm*
„80” - 1795 mm	„80”+„80” - 3448 mm*
„90” - 2045 mm	„90”+„90” - 3948 mm*
„100” - 2295 mm	

\*maskownica łączona jest z dwóch elementów  
wysokość maskownicy 110 mm

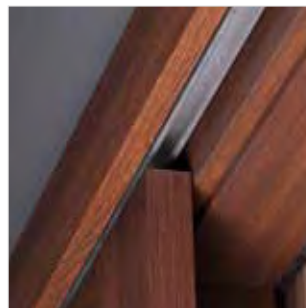

prowadnica systemu naściennego



maskownica i słup dojazdowy  
systemu naściennego



drzwi w systemie PRZESUWNYM NAŚCIENNYM

# SYSTEM NAŚCIENNY

cena zawiera: prowadnicę, maskownicę i słup dojazdowy\*

drzwi jednoskrzydłowe	MALOWANE biały 001 RAL 9003**	ECO TOP	UNI MAT PLUS	do laminowanych	FORNIROWANE		
				HIGH TOP	GRUPA A	GRUPA B	GRUPA C
				LAMISTONE CPL			
				SILKSTONE			
	NCSs0500-N	folia drewnopodobna	laminat drewnopodobny				
dopłata do wybranego modelu skrzydła wewnątrzlokalowego							
	+ 884/1087,32	+ 615/756,45	+ 667/820,41	+ 615/756,45	+ 779/958,17	+ 932/1146,36	+ 979/1204,17

## DOPLATY

do dwuskrzydłowych	+50%
drzwi niższe o 50 mm	+20%
drzwi wyższe o 50 mm lub 100 mm	+10%
drzwi wyższe o 150 mm lub 200 mm	+20%
opaski łączone pod kątem 90° (tylko opaski 80 mm)	30/36,90
opaski o szerokości 80 mm	+30%

CENA (zł)  
netto/brutto (VAT 23%)

\* opcjonalnie wersja z systemem zabudowy ściany („tunel wykończeniowy”) – cena w zależności od grubości muru  
\*\* kolory palet RAL, NCS - dopłata według tabeli kolorystycznej, istnieje możliwość wykonania samego skrzydła do przesuwu (dopłata + 50/61,50) + cena uchwytu

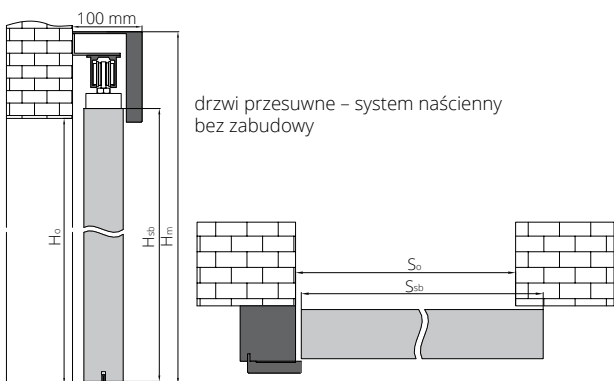

drzwi przesuwne – system naścienny bez zabudowy

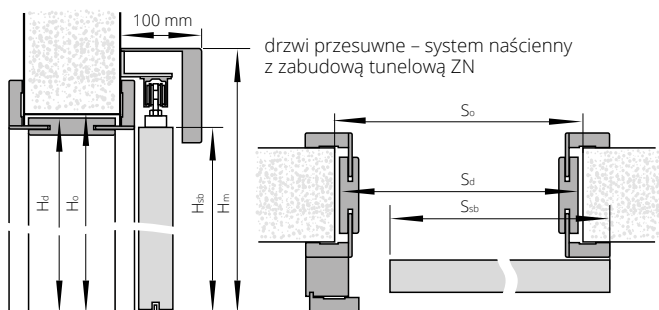

drzwi przesuwne – system naścienny z zabudową tunelową ZN

Do systemu naściennego proponujemy zabudowę tunelową ZN (str. 134)

**W przypadku zastosowania zabudowy tunelowej z opaskami 80 mm konieczne jest przycięcie opaski nadprożowej podczas montażu przez klienta.**

## SZEROKOŚĆ

drzwi jednoskrzydłowe wymiary po zewnętrznej stronie skrzydeł (S <sub>sb</sub> , H <sub>sb</sub> ) oraz otworu montażowego (S <sub>o</sub> , H <sub>o</sub> )			drzwi dwuskrzydłowe (bez słupa dojazdowego) wymiary po zewnętrznej stronie skrzydeł (S <sub>sb</sub> , H <sub>sb</sub> ) oraz otworu montażowego (S <sub>o</sub> , H <sub>o</sub> )		
typ	S <sub>sb</sub>	S <sub>o</sub>	typ	S <sub>sb</sub>	S <sub>o</sub>
„60”	644	620	„60”+„60”	1288	1240
„70”	744	720	„70”+„70”	1488	1440
„80”	844	820	„80”+„80”	1688	1640
„90”	944	920	„90”+„90”	1888	1840
„100”	1044	1020			

## SZEROKOŚĆ

drzwi jednoskrzydłowe wymiary po zewnętrznej stronie skrzydeł (S <sub>sb</sub> , H <sub>sb</sub> ) oraz otworu montażowego (S <sub>o</sub> , H <sub>o</sub> )				drzwi dwuskrzydłowe (bez słupa dojazdowego) wymiary po zewnętrznej stronie skrzydeł (S <sub>sb</sub> , H <sub>sb</sub> ) oraz otworu montażowego (S <sub>o</sub> , H <sub>o</sub> )			
typ	S <sub>sb</sub>	S <sub>o</sub>	S <sub>d</sub>	typ	S <sub>sb</sub>	S <sub>o</sub>	S <sub>d</sub>
„60”	644	670	649	„60”+„60”	1288	1305	1282
„70”	744	770	749	„70”+„70”	1488	1505	1482
„80”	844	870	849	„80”+„80”	1688	1705	1682
„90”	944	970	949	„90”+„90”	1888	1905	1882
„100”	1044	1070	1049				

## WYSOKOŚĆ

	H <sub>o</sub>	H <sub>sb</sub>	H <sub>m</sub>
	2020	2033	2138

## WYSOKOŚĆ

	H <sub>o</sub>	H <sub>d</sub>	H <sub>sb</sub>	H <sub>m</sub>
	2055	2044	2033	2138

## MODEL PASSO

typ	S <sub>sb</sub>	S <sub>o</sub>	typ	S <sub>sb</sub>	S <sub>o</sub>
„60”	625	600	„60”+„60”	1250	1240
„70”	725	700	„70”+„70”	1450	1440
„80”	825	800	„80”+„80”	1650	1640
„90”	925	900	„90”+„90”	1850	1840

## MODEL PASSO

typ	S <sub>sb</sub>	S <sub>o</sub>	S <sub>d</sub>	typ	S <sub>sb</sub>	S <sub>o</sub>	S <sub>d</sub>
„60”	625	655	633	„60”+„60”	1250	1265	1245
„70”	725	755	733	„70”+„70”	1450	1465	1445
„80”	825	855	833	„80”+„80”	1650	1665	1645
„90”	925	955	933	„90”+„90”	1850	1865	1845

## WYSOKOŚĆ

	H <sub>o</sub>	H <sub>sb</sub>	H <sub>m</sub>
	2030	2040	2145

## WYSOKOŚĆ

	H <sub>o</sub>	H <sub>d</sub>	H <sub>sb</sub>	H <sub>m</sub>
	2055	2044	2040	2145

# system PRZESUWNY NAŚCIENNY PREMIUM

## WYPOSAŻENIE SYSTEM NAŚCIENNY PREMIUM

standard:	
uchwył podłużny w kolorze chrom-satyna (U4)	str. 145
opcjonalnie:	
uchwyty do skrzydeł przesuwnych	str. 145

## SYSTEM NAŚCIENNY PREMIUM

cena zawiera: maskownicę z prowadnicą (elementy z aluminium)  
do drzwi jednoskrzydłowych **539/662,97**  
do drzwi dwuskrzydłowych **1078/1325,94**  
Istnieje możliwość wykonania samego skrzydła do przesuwu  
(dopłata + 50/61,50) + cena uchwyty

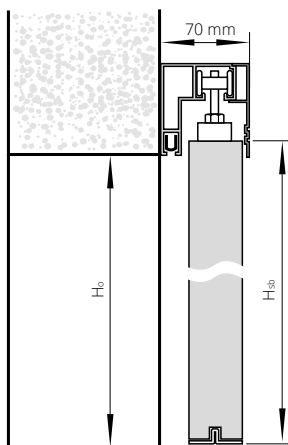

### DŁUGOŚCI MASKOWNIC DO SYSTEMU NAŚCIENNEGO PREMIUM

„60”	1800 mm
„70”	1800 mm
„80”	1800 mm
„90”	2000 mm
„60”+„60”	1800 + 1800 mm
„70”+„70”	1800 + 1800 mm
„80”+„80”	1800 + 1800 mm
„90”+„90”	2000 + 2000 mm

Hm - wysokość po zewnętrznej stronie maskownicy  
Ho - wysokość otworu montażowego  
Hsb - wysokość po zewnętrznej stronie skrzydła  
Hd - wysokość po zewnętrznej stronie ościeżnicy  
So - szerokość otworu montażowego  
Ssb - szerokość po zewnętrznej stronie skrzydła  
Sd - szerokość po zewnętrznej stronie ościeżnicy

### SZEROKOŚĆ

drzwi jednoskrzydłowe wymiaru po zewnętrznej stronie skrzydeł (Ssb, Hsb) oraz otworu montażowego (So, Ho)			drzwi dwuskrzydłowe wymiaru po zewnętrznej stronie skrzydeł (Ssb, Hsb) oraz otworu montażowego (So, Ho)		
typ	Ssb	So	typ	Ssb	So
„60”	644	620	„60”+„60”	1288	1240
„70”	744	720	„70”+„70”	1488	1440
„80”	844	820	„80”+„80”	1688	1640
„90”	944	920	„90”+„90”	1888	1840

wysokość: (Hsb) 2033, (Ho) 2020, wysokość od poziomu podłogi do górnej krawędzi maskownicy - 2103 mm

### MODEL PASSO

typ	Ssb	So	typ	Ssb	So
„60”	625	600	„60”+„60”	1250	1230
„70”	725	700	„70”+„70”	1450	1430
„80”	825	800	„80”+„80”	1650	1630
„90”	925	900	„90”+„90”	1850	1830

wysokość: (Hsb) 2040, (Ho) 2030, wysokość od poziomu podłogi do górnej krawędzi maskownicy - 2110 mm



drzwi w systemie PRZESUWNYM NAŚCIENNYM PREMIUM



# system PRZESUWNY NAŚCIENNY MOVI



## KONSTRUKCJA SKRZYDŁA

Skrzydło w systemie bezprzylgowym. Drzwi zbudowane są z **ramiaka drewnianego** obłożonego dwiema gładkimi płytami HDF o powierzchni ECO TOP, LAMISTONE CPL, SILKSTONE, laminowane, fornirowane i malowane.

Standardowe wypełnienie stanowi warstwa o strukturze „plastra miodu”. Nominalna grubość skrzydła wynosi 40 mm.

## WYKOŃCZENIE SKRZYDŁA

Powierzchnia gładka malowana, fornirowana, laminowana lub w powierzchniach ECO TOP, LAMISTONE CPL, SILKSTONE.

## WYPOSAŻENIE

STANDARDOWE:

uchwyt podłużny U4 chrom satyna

OPCJONALNE:

wypełnienie z płyty wiórowej pełnej	130/159,90
skrzydło niższe o 50 mm	bez dopłaty
skrzydło wyższe o 50 mm	+ 5%
skrzydło wyższe o 100 mm	+ 10%
skrzydło wyższe o 150 mm	+ 15%
skrzydło wyższe o 200 mm	+ 20%



Dla systemu przesuwne MOVI nie ma możliwości wykonania zabudowy tunelowej.

**Cena kompletnego systemu MOVI = cena skrzydła MOVI + cena systemu przesuwne MOVI**

## SYSTEM PRZESUWNY MOVI

szerokość skrzydła	cena
„70” - „100”	1400/1722,00
„110”	1450/1783,50

## SKRZYDŁO DO SYSTEMU PRZESUWNEGO MOVI

szerokość skrzydła	ECO TOP	UNI MAT PLUS	LAMISTONE CPL	LAMINOWANE	MALOWANE	BLACK	Fornirowane			ESPINA	
			SILKSTONE	CPL 0,2 MM	biały RAL 9003	RAL 9005	GRUPA A	GRUPA B	GRUPA C	GRUPA A	GRUPA B
„70” - „90”	268/329,64	339/416,97	423/520,29	513/630,99	710/873,30	910/1119,30	616/757,68	781/960,63	814/1001,22	1245/1531,35	1390/1709,70
„100” - „110”	294/361,62	366/450,18	465/571,95	555/682,65	781/960,63	1001/1231,23	682/838,86	858/1055,34	891/1095,93	1370/1685,10	1530/1881,90

### zamknięte

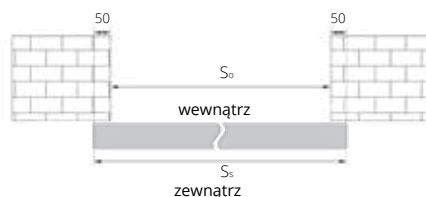

### otwarte (drzwi lewe)

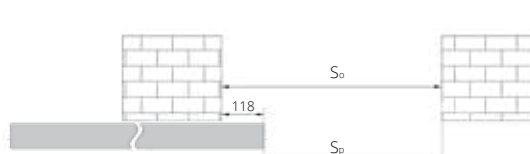

SZEROKOŚĆ	WYMIAR		
	S <sub>S</sub>	S <sub>O</sub>	S <sub>P</sub>
„70”	744	644	526
„80”	844	744	626
„90”	944	844	726
„100”	1044	944	826
„110”	1144	1044	926

WYSOKOŚĆ	WYMIAR	
	H <sub>S</sub>	H <sub>O</sub>
skrzydło niższe o 50 mm	2040	1980
skrzydło standard	2090	2030
skrzydło wyższe o 50 mm	2140	2080
skrzydło wyższe o 100 mm	2190	2130
skrzydło wyższe o 150 mm	2240	2180
skrzydło wyższe o 200 mm	2290	2230

S<sub>S</sub> - szerokość drzwi  
S<sub>O</sub> - szerokość otworu montażowego  
S<sub>P</sub> - szerokość przejścia  
H<sub>S</sub> - wysokość skrzydła  
H<sub>O</sub> - wysokość otworu montażowego

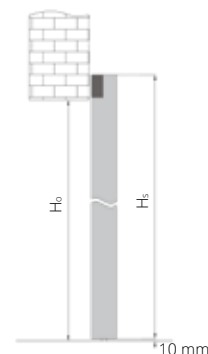

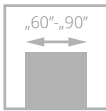

# LUMEN

od **719/884,37**  
cena skrzydła **netto**/brutto (PLN, VAT 23%)

**Ościeznica metalowa stała (str. 120)  
lub regulowana (str. 121)  
do tafli szklanych LUMEN**

Drzwi zbudowane są z tafli szkła hartowanego zawieszanej na regulowanej ościeznicy LUMEN występującej w pełnej kolorystyce: ECO TOP, LAMISTONE CPL, SILKSTONE, laminowanej i fornirowanej.



klamka



zawias

drzwi LUMEN, wzór I, ościeznica regulowana LUMEN



drzwi LUMEN, wzór I, ościeznica regulowana LUMEN

Zobacz  
więcej  
inspiracji





WERSJA I	szerokość „60” – „80”	szerokość „90”
tafla szkło przeźierne, satyna biała	719/884,37	788/969,24
tafla szkło satyna brąz, satyna grafit	966/1188,18	1071/1317,33

### OŚCIEŻNICA REGULOWANA LUMEN (ZL)



SZEROKOŚĆ				
drzwi jednoskrzydłowe				
typ	S <sub>o</sub>	S <sub>d</sub>	S <sub>s</sub>	S <sub>op</sub>
„60”	676	646	617	746
„70”	776	746	717	846
„80”	876	846	817	946
„90”	976	946	917	1046

WYSOKOŚĆ			
H <sub>o</sub>	H <sub>d</sub>	H <sub>s</sub>	H <sub>op</sub>
2053	2043	2017	2093

S<sub>s</sub>, H<sub>s</sub> - wymiary skrzydła  
 S<sub>d</sub>, H<sub>d</sub> - wymiary drzwi po zewnętrznej stronie ościeżnicy  
 S<sub>o</sub>, H<sub>o</sub> - proponowany wymiar montażowy  
 S<sub>op</sub> - szerokość po zewnętrznej stronie opaski

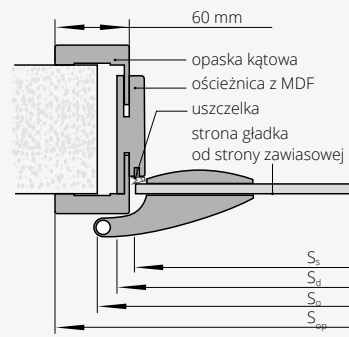

LUMEN	stopień regulacji (mm)	ECO TOP	UNI MAT PLUS	do laminowanych		MALOWANE BIAŁY 001 (RAL 9003)*	FORNIROWANE		
				HIGH TOP	SILKSTONE		GRUPA A	GRUPA B	GRUPA C
				LAMISTONE CPL					
ZL 1A	75-85	292/359,16	337/414,51	344/423,12	569/699,87	597/734,31	685/842,55	721/886,83	
ZL 1B	85-95	292/359,16	337/414,51	344/423,12	569/699,87	597/734,31	685/842,55	721/886,83	
ZL 2	95-120	300/369,00	345/424,35	356/437,88	590/725,70	613/753,99	707/869,61	741/911,43	
ZL 3	120-140	310/381,30	355/436,65	366/450,18	612/752,76	632/777,36	726/892,98	762/937,26	
ZL 4	140-160	317/389,91	362/445,26	375/461,25	626/769,98	651/800,73	750/922,50	786/966,78	
ZL 5	160-180	327/402,21	372/457,56	387/476,01	658/809,34	669/822,87	769/945,87	809/995,07	
ZL 6	180-200	338/415,74	382/469,86	401/493,23	677/832,71	693/852,39	799/982,77	839/1031,97	
ZL 7	200-220	350/430,50	394/484,62	414/509,22	701/862,23	722/888,06	825/1014,75	865/1063,95	
ZL 8	220-240	364/447,72	407/500,61	428/526,44	727/894,21	742/912,66	857/1054,11	899/1105,77	
ZL 9	240-260	375/461,25	418/514,14	442/543,66	753/926,19	768/944,64	884/1087,32	927/1140,21	
ZL 10	260-280	387/476,01	429/527,67	455/559,65	787/968,01	791/972,93	909/1118,07	956/1175,88	
ZL 11	280-300	403/495,69	445/547,35	475/584,25	826/1015,98	827/1017,21	956/1175,88	1003/1233,69	

\*ościeżnica Lumen w kolorystyce MALOWANE występuje tylko z opaską 80 mm  
 Brak możliwości zamówienia opasek łączonych pod kątem 90°

### WYPOSAŻENIE

STANDARDOWE	
szkło hartowane satyna biały/brąz/grafit lub przeźierne o grubości 8 mm	
ornament od strony przeciwnej do zawiasów	
wysokość klamki przy standardowej wysokości tafli szklanej – 1040 mm od dolnej krawędzi tafli	
DODATKOWE (za dopłatą)	
podcięcie wentylacyjne	100/123,00
tafla szklana o nietypowej wysokości 1967 mm	bez dopłaty
elektrozaczep awersyjny JiS typ 1710-12AC (w tym blacha zaczepowa i frezowanie pod elektrozaczep)	175/215,25
elektrozaczep awersyjny BIRA HARTE XS12U 12V AC/DC (w tym blacha zaczepowa i frezowanie pod elektrozaczep)	170/209,10
elektrozaczep awersyjny z wyłącznikiem BIRA HARTE XS12UW 12V AC/DC (w tym blacha zaczepowa i frezowanie pod elektrozaczep)	175/215,25
elektrozaczep rewersyjny BIRA HARTE XS12R 12V DC (w tym blacha zaczepowa i frezowanie pod elektrozaczep)	230/282,90
okucia DORMA	wg tabeli

OKUCIA DORMA	Kolorystyka		
	aluminium EV1-Deco 114	aluminium stal nierdzewna 107	czarny**
klamka + mały zamek + zawiasy	860/1057,80	1180/1451,40	1100/1353,00
klamka + WB + zawiasy	860/1057,80	1180/1451,40	1100/1353,00
klamka + WC + zawiasy	1050/1291,50	1400/1722,00	1270/1562,10
klamko-gałka + mały zamek + zawiasy*	1000/1230,00	1295/1592,85	1220/1500,60

\*kompletacja drzwi z elektrozaczepem  
 \*\* dolny zawias z czarną osłonką, górny zawias czarny malowany  
 WB - do wkładki  
 WC - do blokady łazienkowej

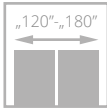
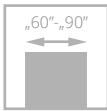

# SKŁADANE

od **618**/760,14  
cena skrzydła **netto**/brutto (PLN, VAT 23%)

Skrzydło drzwiowe zbudowane z **ramiaka drewnianego** obłożonego dwiema gładkimi płytami HDF laminowanymi lub fornirowanymi. Standardowe wypełnienie stanowi warstwa o strukturze „plastra miodu”.

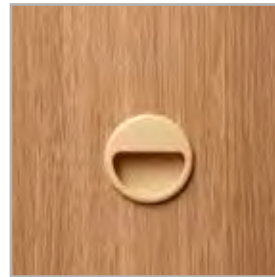

drzwi SKŁADANE, wzór 00, ościeżnica regulowana SYSTEM DIN DUO

uchwyt

Zobacz  
więcej  
inspiracji



drzwi SKŁADANE, wzór 00, ościeżnica regulowana DIN DUO



WERSJA	00	00 dwuskrzydłowe
MALOWANE	864/1062,72	1706/2098,38
ECO TOP	618/760,14	1216/1495,68
UNI MAT PLUS	725/891,75	1428/1756,44
HIGH TOP	646/794,58	1272/1564,56
LAMISTONE CPL	670/824,10	1318/1621,14
LAMINOWANE CPL	631/776,13	1242/1527,66
SILKSTONE	690/848,70	1359/1671,57
SILKSTONE CPL	950/1168,50	1879/2311,17
FORNIROWANE GRUPA A	914/1124,22	1805/2220,15
FORNIROWANE GRUPA B	948/1166,04	1874/2305,02
FORNIROWANE GRUPA C	1030/1266,90	2036/2504,28

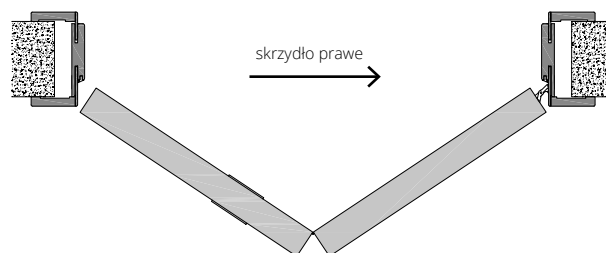
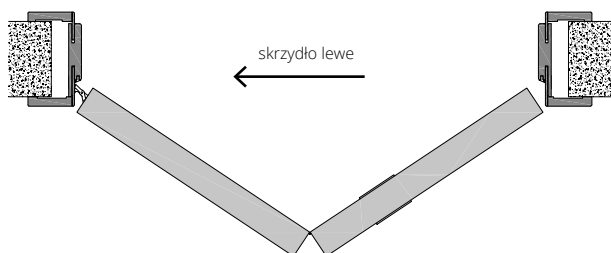
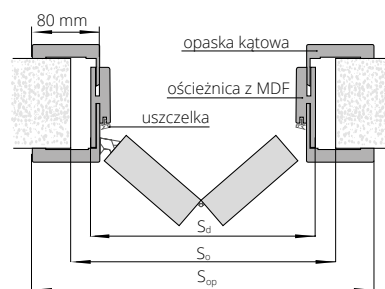

#### KOLORYSTYKA



\*nie dot. ościeznicy stałej DUO  
 \*\*nie dot. ościeznicy regulowanej DUO

#### OŚCIEŻNICE

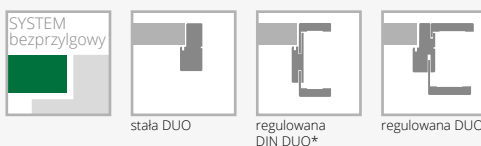

**\*UWAGA! Zalecany wymiar wysokości otworu montażowego powiększony o 16 mm (dot. ościeznicy DIN DUO)**

#### WYPOSAŻENIE

STANDARDOWE	DODATKOWE (za dopłatą)
przewodnica i zawiasy kryte regulowane w skrzydle	wypełnienie z płyty wiórowej otworowanej
zawiasy: kryte regulowane „60”-„80” – 2 szt., „90”- 3 szt.	wypełnienie z płyty wiórowej pełnej (zalecany trzeci zawias)
uchwyt okrągły plastikowy	drzwi niższe o 55 mm
	drzwi wyższe o 50 mm, 100 mm
	drzwi wyższe o 150 mm, 200 mm
	trzeci zawias w skrzydle kryty DUO dla szerokości „60”-„80”
	zamek jednopunktowy wpuszczany, hakowy WB (tylko jednoskrzydłowe)
	uchwyty do skrzydeł składanych

# DŹWIĘKOIZOLACYJNE

od **592/728,16**

cena skrzydła **netto**/brutto (PLN, VAT 23%)

Drzwi jednoskrzydłowe **DŹWIĘKOIZOLACYJNE** w systemie przylgowym. Konstrukcję skrzydła stanowi **ramiak z drewna iglastego** obłożony obustronnie płytą HDF. Wypełnienie z płyty wiórowej pełnej (typ A) lub specjalna konstrukcja POL-SKONE (typ B). Skrzydło z uszczelką opadającą.

izolacyjność akustyczna:

z ościeżnicą drewnianą:

**klasa Rw=27 dB (typ A); klasa Rw=32 dB (typ B)**

z ościeżnicą metalową:

**klasa Rw=27 dB (typ A); klasa Rw=32 dB (typ B)**

z ościeżnicą regulowaną DIN:

**klasa Rw=27 dB (typ A); klasa Rw=37 dB (typ B)**

aprobata techniczna ITB: AT - 15-6411/2016

Drzwi jedno- lub dwuskrzydłowe **DŹWIĘKOIZOLACYJNE DUO** w systemie bezprzylgowym. Konstrukcję skrzydła stanowi **ramiak z drewna iglastego** obłożony obustronnie płytą HDF. Wypełnienie z płyty wiórowej pełnej (typ A) lub specjalna konstrukcja POL-SKONE (typ B). Drzwi występują w wersji jedno- i dwuskrzydłowej z ościeżnicą drewnianą (stałą DUO lub regulowaną DUO). Skrzydło z uszczelką opadającą.

izolacyjność akustyczna:

jedno- i dwuskrzydłowe typ A – **klasa Rw=27 dB**

jednoskrzydłowe typ B – **klasa Rw=37 dB**

dwuskrzydłowe typ B – **klasa Rw=32 dB**

klasa mechaniczna: 2 klasa wymagań wytrzymałości

mechanicznej tj. średnie warunki eksploatacji

aprobata techniczna ITB: AT - 15-6411/2016

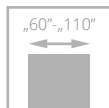

drzwi DŹWIĘKOIZOLACYJNE, wzór 00, ościeżnica regulowana SYSTEM DIN



klamka, zamek



standardowe łączenie opasek pod kątem 45°



drzwi DŹWIĘKOIZOLACYJNE, wzór 00, ościeżnica regulowana SYSTEM DIN

Zobacz  
więcej  
inspiracji





WERSJA

00

Katalog drzwi technicznych  
dostępny na stronie internetowej  
[www.pol-skone.eu](http://www.pol-skone.eu)  
w zakładce **katalogi**



#### DŹWIĘKOIZOLACYJNE TYP A

MALOWANE (RAL 9003)	<b>915</b> /1125,45
ECO TOP	<b>592</b> /728,16
UNI MAT PLUS	<b>669</b> /822,87
HIGH TOP	<b>623</b> /766,29
LAMISTONE CPL	<b>657</b> /808,11
SILKSTONE	<b>680</b> /836,40
SILKSTONE CPL	<b>940</b> /1156,20
LAMINOWANE CPL 0,2	<b>663</b> /815,49
FORNIROWANE GRUPA A	<b>915</b> /1125,45
FORNIROWANE GRUPA B	<b>978</b> /1202,94
FORNIROWANE GRUPA C	<b>1030</b> /1266,90

#### DŹWIĘKOIZOLACYJNE TYP B

MALOWANE (RAL 9003)	<b>1140</b> /1402,20
ECO TOP	<b>1080</b> /1328,40
UNI MAT PLUS	<b>1157</b> /1423,11
HIGH TOP	<b>1080</b> /1328,40
LAMISTONE CPL	<b>1080</b> /1328,40
SILKSTONE	<b>1080</b> /1328,40
SILKSTONE CPL	<b>1340</b> /1648,20
LAMINOWANE CPL 0,2	<b>1080</b> /1328,40
FORNIROWANE GRUPA A	<b>1140</b> /1402,20
FORNIROWANE GRUPA B	<b>1201</b> /1477,23
FORNIROWANE GRUPA C	<b>1262</b> /1552,26

#### KOLORYSTYKA



dopłata do koloru podstawowego biały (RAL 9003)  
wg grup kolorystycznych RAL, NCS (str. 10)

Grupa I	Grupa II	Grupa III	Grupa IV	Grupa V
<b>399</b> /490,77	<b>499</b> /613,77	<b>599</b> /736,77	<b>699</b> /859,77	<b>799</b> /982,77

#### OŚCIEŻNICE

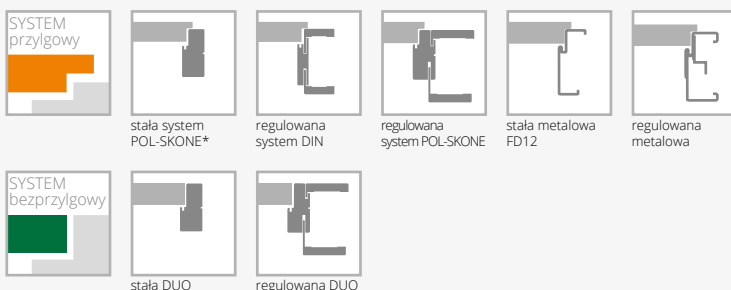

\* nie dotyczy ECO TOP

#### WYPOSAŻENIE

##### DŹWIĘKOIZOLACYJNE

###### STANDARDOWE

zamek jednopunktowy wpuszczany na klucz lub wkładkę  
zawiasy czopowe regulowane - 3 szt.  
uszczelka opadająca  
standardowe szerokości: „80”, „90”

<b>DODATKOWE (za dopłatą)</b>	
rozmiar „100”	<b>+20%</b>
rozmiar „110”	<b>+40%</b>
dźwignia antypaniczna	
samozamykacz nawierzchniowy	str. 145
zamki elektroniczne	
elektrozaczep (awersyjny lub rewersyjny)	
wystroje (brak możliwości zastosowania intarsji w wersji Typ B)	
szyldy z kontrolą dostępu	
drzwi wyższe o 50 mm lub 100 mm	<b>+10%</b>
drzwi wyższe o 150 mm lub 200 mm	<b>+20%</b>
drzwi wyższe o 250 mm lub 300 mm (nie dot. ościeżnic DIN)	<b>+30%</b>
drzwi wyższe o 350 mm lub 400 mm (nie dot. ościeżnic DIN)	<b>+40%</b>

##### DŹWIĘKOIZOLACYJNE DUO

###### STANDARDOWE

zawias kryty (regulowany w 3 płaszczyznach)  
 („60”-„70” - 2 szt.; „80” - „90” - 3 szt.)  
zamek:  
drzwi jednoskrzydłowe - magnetyczny na klucz lub wkładkę  
drzwi dwuskrzydłowe - zapadkowo zasuwkowy na klucz lub wkładkę  
uszczelka opadająca

<b>DODATKOWE (za dopłatą)</b>	
samozamykacz nawierzchniowy lub kryty	
zamek dodatkowy wpuszczany lub nawierzchniowy	
nawierzchniowe zwory elektromagnetyczne firm: ASSA ABLOY, DORMA lub GEZE	
wizjer	
drzwi wyższe o 50 mm lub 100 mm	<b>+10%</b>
drzwi wyższe o 150 mm lub 200 mm	<b>+20%</b>
drzwi wyższe o 250 mm lub 300 mm	<b>+30%</b>
drzwi wyższe o 350 mm lub 400 mm	<b>+40%</b>

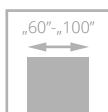

# HIGRO

od **1672/2056,56**  
cena skrzydła **netto**/brutto (PLN, VAT 23%)

Katalog drzwi technicznych  
dostępny na stronie internetowej  
[www.pol-skone.eu](http://www.pol-skone.eu)  
w zakładce **katalogi**



Drzwi w systemie bezprzylgowym. Konstrukcję skrzydła stanowi ramiak poliuretanowy wzmocniony sklejką, obłożony obustronnie laminatem HPL o gr. 2 mm. Wypełnienie stanowi specjalny wkład termoizolacyjny.  
Drzwi przeznaczone do stosowania w budynkach mieszkalnych, użyteczności publicznej oraz przemysłowych i magazynowych jako drzwi wewnątrzlokalowe stanowiące zamknięcie otworu budowlanego w ścianie wewnętrznej pomiędzy pomieszczeniami.

**Drzwi w szczególności przeznaczone do pomieszczeń o podwyższonej wilgotności względnej powietrza i temperatury np. saun, basenów.**

W przypadku kiedy drzwi HIGRO narażone są na wysokie stężenie chloru zaleca się opcjonalne zastosowanie bulai i paneli ochronnych ze stali kwasoodpornej (za dopłatą)

klasa mechaniczna: **2 klasa** wymagań wytrzymałości mechanicznej tj. średnie warunki eksploatacji  
odporność na warunki klimatyczne:  
**3 klasa** wg PN-EW 12219:2002  
drzwi produkowane wg **PN-EN 14351-2:2018**

drzwi HIGRO, wzór W02, ościeżnica stała metalowa bezprzylgowa HIGRO

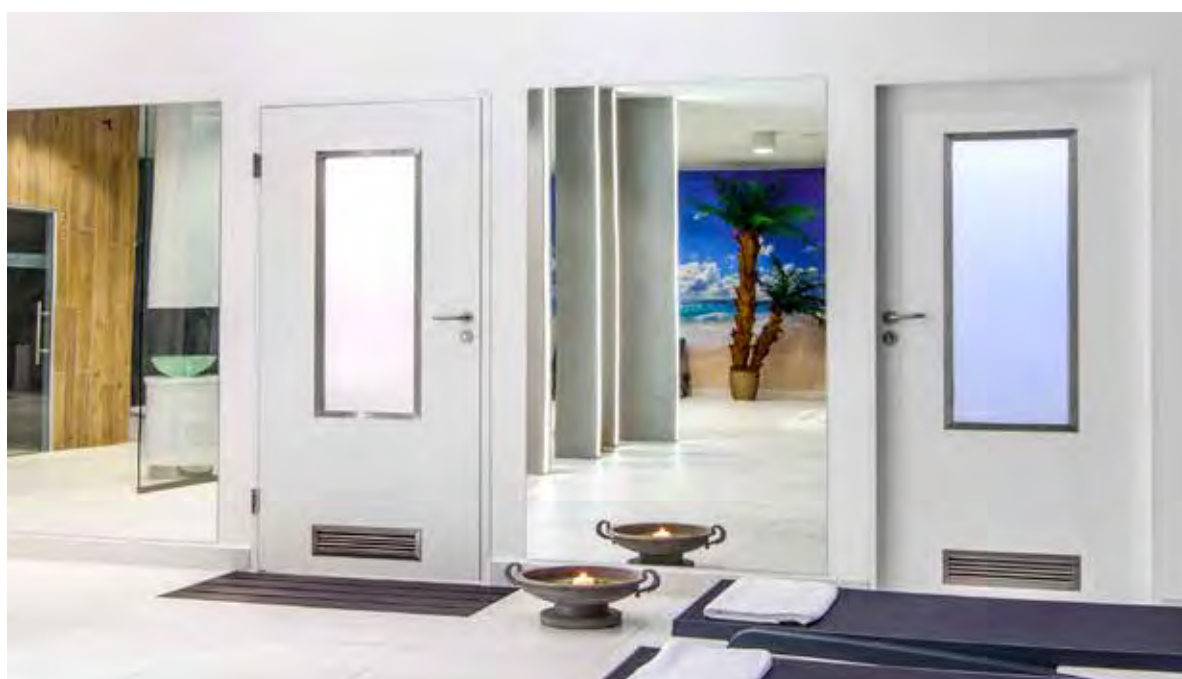

drzwi HIGRO, wzór W03, ościeżnica regulowana metalowa bezprzylgowa HIGRO

Zobacz  
więcej  
inspiracji





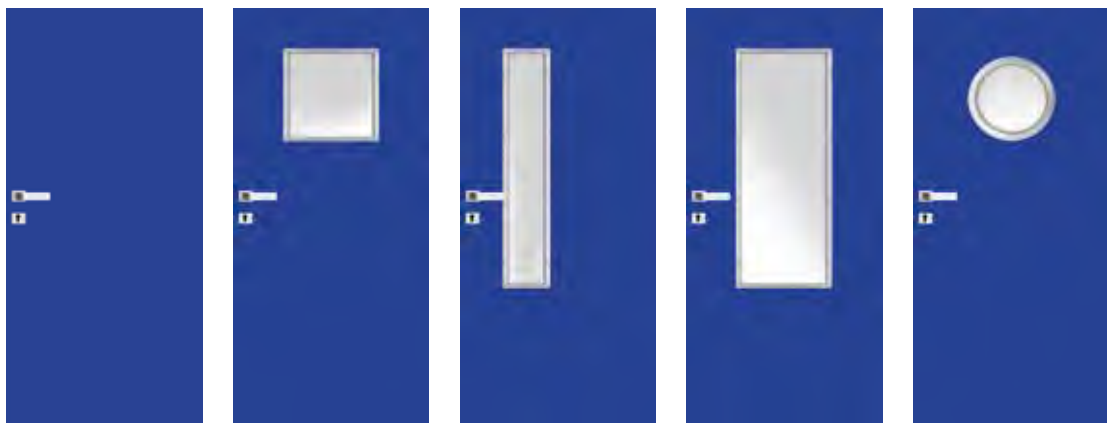

**WERSJA** W00 W01 W02 W03 W04  
jednoskrzydłowe

H-01 (szary), H-02 (biały), H-05 (niebieski), H-06 (antracyt)	<b>1672/2056,56</b>	<b>1947/2394,81</b>	<b>1947/2394,81</b>	<b>1947/2394,81</b>	<b>2123/2611,29</b>
---	---------------------	---------------------	---------------------	---------------------	---------------------

ościeżnica stalowa stała HIGRO w kolorze RAL 9016, RAL 7047, RAL 5010, RAL 7024 szerokość „60” – „100”	<b>465/571,95</b>	<b>465/571,95</b>	<b>465/571,95</b>	<b>465/571,95</b>	<b>465/571,95</b>
--	-------------------	-------------------	-------------------	-------------------	-------------------

## KOLORYSTYKA

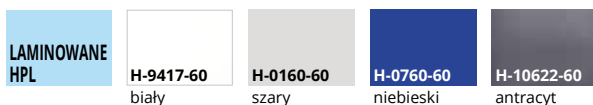

## OŚCIEŻNICE

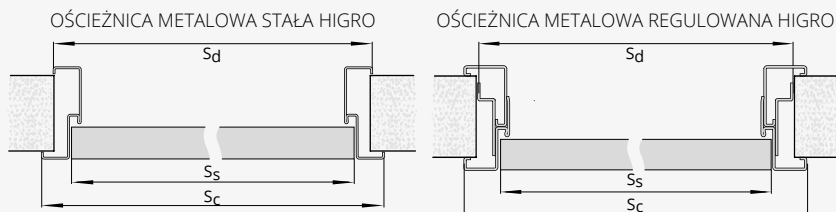

So, Ho – szerokość/wysokość otworu montażowego  
Sd, Hd – szerokość/wysokość drzwi po zewnętrznej stronie ościeżnicy  
Ss, Hs – szerokość/wysokość skrzydła  
Sc, Hc – szerokość/wysokość całkowita ościeżnicy

do jednoskrzydłowych		
wersja	zakres szerokości muru [mm]	„60” – „100”
FD71	110-140	<b>692/851,16</b>
FD72	140-170	<b>710/873,30</b>
FD73	170-200	<b>722/888,06</b>
FD74	200-230	<b>752/924,96</b>
FD75	230-260	<b>768/944,64</b>
FD76	260-290	<b>786/966,78</b>
FD77	290-320	<b>804/988,92</b>
FD78	320-350	<b>826/1015,98</b>
FD79	350-380	<b>891/1095,93</b>

standard: biały (RAL 9016), szary (RAL 7047), niebieski (RAL 5010)  
dopłata do 1 sztuki dodatkowego zawiasu SIMONSWERK  
stal nierdzewna – komplet (góra i dół) – **195/239,85**

SZEROKOŚĆ					SZEROKOŚĆ				
typ	So	Sd	Ss	Sc	typ	So	Sd	Ss	Sc
„60”	685	676	625	702	„60”	695	689	625	722
„70”	785	776	725	802	„70”	795	789	725	822
„80”	885	876	825	902	„80”	895	889	825	922
„90”	985	976	925	1002	„90”	995	989	925	1022
„90 plus”	1010	1001	950	1027	„90 plus”	1020	1014	950	1047
„100”	1085	1076	1025	1102	„100”	1095	1089	1025	1122

WYSOKOŚĆ				WYSOKOŚĆ			
Hd	Hs	Ho	Hc	Hd	Hs	Ho	Hc
2075	2040	2080	2088	2090	2040	2085	2098

PANELE Z BLACHY KWASOODPORNEJ (1 kpl.)					
	szer. „60”	szer. „70”	szer. „80”	szer. „90”	szer. „100”
wariant A	<b>195/239,85</b>	<b>200/246,00</b>	<b>215/264,45</b>	<b>230/282,90</b>	<b>250/307,50</b>
wariant D	<b>220/270,60</b>	<b>230/282,90</b>	<b>245/301,35</b>	<b>260/319,80</b>	<b>280/344,40</b>
wariant E, F, G, H	<b>220/270,60</b>	<b>225/276,75</b>	<b>235/289,05</b>	<b>250/307,50</b>	<b>270/332,10</b>

blacha polerowana lub szczotkowana

## WYPOSAŻENIE

### STANDARDOWE

zamek wpuszczany z czołem z blachy ze stali nierdzewnej  
zawiasy czopowe ze stali nierdzewnej – 2 szt.  
Ościeżnica metalowa wykonana z blachy ocynkowanej grubości 1,5 mm w kolorze białym (RAL 9016), szarym (RAL 7047), niebieskim (RAL 5010), antracyt (RAL 7024). Pozostałe kolory wg palety RAL dostępne za dopłatą – po konsultacji z Działem Handlowym (oprócz metalicznych i perłowych)

### DODATKOWE (za dopłatą)

uszczelka opadająca str. 145  
wzmocnienie pod samozamykacz **50/61,50**  
dodatkowy zawias do ościeżnicy metalowej (1 szt.) **195/239,85**  
bulaj ze stali kwasoodpornej - szyba lacomat/bezbarwna (dopłata do wersji W04) **+190/233,70**  
kratka ze stali nierdzewnej str. 143  
klamka Higro oraz rozeta dolna Higro wykonana ze stali nierdzewnej str. 147  
panele ze stali nierdzewnej naklejane na dole skrzydła lub na wysokości klamki str. 143  
ościeżnica regulowana katalog drzwi technicznych

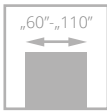

# GAMMA

od **4788/5889,24**  
cena skrzydła **netto**/brutto (PLN, VAT 23%)

Katalog drzwi technicznych  
dostępny na stronie internetowej  
[www.pol-skone.eu](http://www.pol-skone.eu)  
w zakładce **katalogi**



Drzwi w systemie przylgowym. Konstrukcję skrzydła stanowi **ramiak z drewna iglastego**, obłożony obustronnie płytą HDF o grubości 5 mm z wkładem ołowianym o grubości 1 mm (łączna grubość wkładu ołowianego 2 mm dla skrzydła). Wypełnienie stanowi płyta wiórowa. Drzwi przeznaczone do stosowania w budynkach użyteczności publicznej (szpitale, przychodnie i gabinety lekarskie) oraz przemysłowych i magazynowych – jako drzwi wewnętrzne wejściowe, stanowiące zamknięcia otworów w ścianach wewnętrznych między korytarzem a pomieszczeniami, w których emitowane jest promieniowanie rentgenowskie.

**klasa mechaniczna: 3 klasa wymagań wytrzymałości mechanicznej tj. średnie warunki eksploatacji**  
**izolacyjność akustyczna: klasa 37 dB**  
**drzwi produkowane wg PN-EN 14351-2:2018**

drzwi GAMMA, ościeżnica stała metalowa



drzwi GAMMA, ościeżnica regulowana drewniana

Zobacz  
więcej  
inspiracji



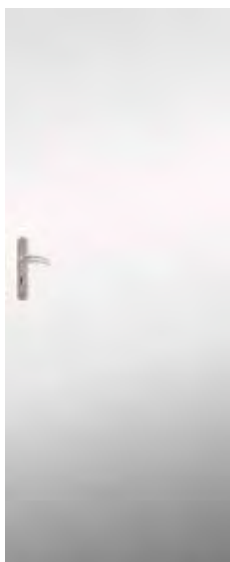

SKRZYDŁO	MALOWANE biały 001*	ECO TOP	HIGH TOP
	LAMISTONE	SILKSTONE	
jednoskrzydłowe	5190/6383,70	4788/5889,24	4845/5959,35
OŚCIEŻNICA STAŁA GAMMA**			
jednoskrzydłowe	756/929,88	625/768,75	643/790,89

SKRZYDŁO	LAMINOWANE CPL 0,5 mm	LAMINOWANE CPL 0,7 mm	FORNIROWANE		
			GRUPA A	GRUPA B	GRUPA C
jednoskrzydłowe	4911/6040,53	4920/6051,60	5656/6956,88	5752/7074,96	6039/7427,97
OŚCIEŻNICA STAŁA GAMMA**					
jednoskrzydłowe	-	-	756/929,88	790/971,70	830/1020,90

WERSJA pełne

\*\*pozostałe ościeżnice do modelu GAMMA dostępne w cenniku drzwi technicznych

### KOLORYSTYKA

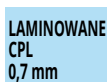

\*ekologiczne farby akrylowe, kolory palet RAL i NCS (oprócz metalicznych)  
- dopłata wg grup kolorystycznych (str. 10)

### OŚCIEŻNICE



### OŚCIEŻNICE DREWNIANE

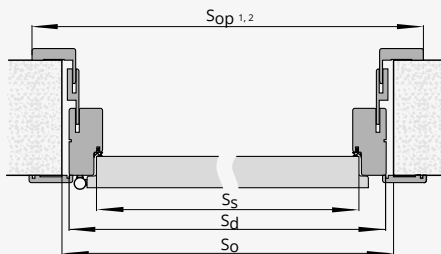
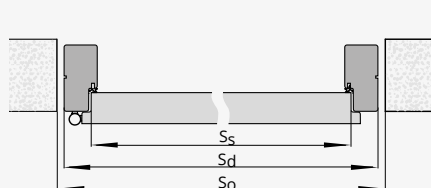

### SZEROKOŚĆ

typ	So	Sd	Ss	Sop1	Sop2
„60”	725	695	618	788	798
„70”	825	795	718	888	898
„80”	925	895	818	988	998
„90”	1025	995	918	1088	1098
„100”	1125	1095	1018	1188	1198
„110”	1225	1195	1118	1288	1298

### WYSOKOŚĆ

Hd	Hs	Ho	Hop1	Hop2
2067	2020	2080	2114	2119

### OŚCIEŻNICE METALOWE

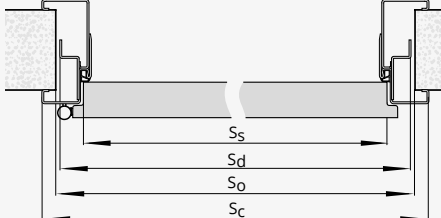
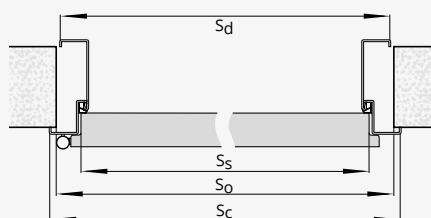

### SZEROKOŚĆ

typ	So	Sd	Ss	Sc
„60”	681	671	618	697
„70”	781	771	718	797
„80”	881	871	818	897
„90”	981	971	918	997
„100”	1081	1071	1018	1097
„110”	1181	1171	1118	1197

### WYSOKOŚĆ

Hd	Hs	Ho	Hc
2055	2020	2060	2068

### SZEROKOŚĆ

typ	So	Sd	Ss	Sc
„60”	690	684	618	717
„70”	790	784	718	817
„80”	890	884	818	917
„90”	990	984	918	1017
„100”	1090	1084	1018	1117
„110”	1190	1184	1118	1217

### WYSOKOŚĆ

Hd	Hs	Ho	Hc
2062	2020	2065	2078

So, Ho - szerokość/wysokość otworu montażowego  
Sd, Hd - szerokość/wysokość drzwi po zewnętrznej stronie ościeżnicy  
Ss, Hs - szerokość/wysokość skrzydła  
Sc, Hc - szerokość/wysokość całkowita ościeżnicy  
Sop1, Hop1 - szerokość/wysokość po wewnętrznej stronie opaski bez panela poszerzającego  
Sop2, Hop2 - szerokość/wysokość po wewnętrznej stronie opaski z panelem poszerzającym

### WYPOSAŻENIE

#### STANDARDOWE

zamek wpuszczany jednopunktowy  
zawiasy obiektywne, kątowe (szerokość „60”-„110”) – 3 szt.  
uszczelka opadająca

#### DODATKOWE (za dopłatą)

szerokość „100” **+10%**  
szerokość „110” **+20%**  
panele ze stali nierdzewnej naklejane na dole skrzydła lub na wysokości klamki  
samozamykacz  
elektrozaczep  
zwora elektromagnetyczna

drzwi dwuskrzydłowe

produkowane na projekt indywidualny



Szczegółowe  
informacje  
dot. produktu



# ościeżnica STAŁA MDF



	ECO TOP	UNI MAT PLUS	HIGH TOP
			LAMISTONE CPL
			SILKSTONE

drzwi jednoskrzydłowe	163/200,49	212/260,76	195/239,85
--------------------------	------------	------------	------------

DOPLATY		
drzwi dwuskrzydłowe		+50%
ościeżnice niższe o 50 mm lub 100 mm		bez dopłaty
„100”		30/36,90
„110”		60/73,80

CENA (zł)  
netto/brutto  
(VAT 23%)

**OPCJA** listwy maskujące LD6 (za dopłatą)

**UWAGA!** Ościeżnice z MDF nie występują w wersji malowanej

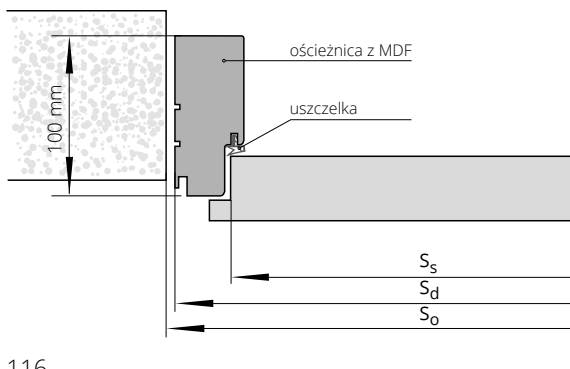

SZEROKOŚĆ						
drzwi jednoskrzydłowe				drzwi dwuskrzydłowe		
typ	S <sub>o</sub>	S <sub>d</sub>	S <sub>s</sub>	typ	S <sub>o</sub>	S <sub>d</sub>
„60”	709	689	618	„60”+„60”	1343	1323
„70”	809	789	718	„60”+„70”	1443	1423
„80”	909	889	818	„60”+„80” „70”+„70”	1543	1523
„90”	1009	989	918	„60”+„90” „70”+„80”	1643	1623
				„70”+„90” „80”+„80”	1743	1723
				„80”+„90”	1843	1823
				„90”+„90”	1943	1923

WYSOKOŚĆ	H <sub>o</sub>	H <sub>d</sub>	H <sub>s</sub>
	2074	2064	2020

S<sub>s</sub> – szerokość skrzydła  
S<sub>d</sub> – szerokość drzwi po zewnętrznej stronie ościeżnicy  
S<sub>o</sub> – szerokość otworu montażowego

H<sub>s</sub> – wysokość skrzydła  
H<sub>d</sub> – wysokość drzwi po zewnętrznej stronie ościeżnicy  
H<sub>o</sub> – wysokość otworu montażowego



# ościeżnica STAŁA POL-SKONE



	UNI MAT PLUS	do laminowanych		FORNIROWANE		
		HIGH TOP	MALOWANE	GRUPA A	GRUPA B	GRUPA C
		LAMISTONE CPL	biały 001*			
		SILKSTONE				
drzwi jednoskrzydłowe	311/382,53	311/382,53	400/492,00	397/488,31	469/576,87	492/605,16
drzwi dwuskrzydłowe	479/589,17	479/589,17	682/838,86	557/685,11	659/810,57	602/740,46

## DOPLATY

ościeżnice niższe o 50 mm lub 100 mm	bez dopłaty	CENA (zł) netto/brutto (VAT 23%)
ościeżnice wyższe o 50 mm lub 100 mm	+10%	
ościeżnice wyższe o 150 mm lub 200 mm	+20%	
„100”	30/36,90	
„110”	60/73,80	
elektrozaczep awersyjny JIS typ 1710-12 AC (w tym blacha zaczepowa i frezowanie pod elektrozaczep) **	175/215,25	
elektrozaczep awersyjny BIRA HARTE XS wąski XS12U 12V AC/DC (w tym blacha i frezowanie pod elektrozaczep)**	170/209,10	
elektrozaczep awersyjny z wyłącznikiem BIRA HARTE XS12UW 12V AC/DC (w tym blacha zaczepowa i frezowanie pod elektrozaczep)**	175/215,25	
elektrozaczep rewersyjny BIRA HARTE XS wąski XS12R 12V DC (w tym blacha zaczepowa i frezowanie pod elektrozaczep)**	230/282,90	

## TABELA DOPLAT do ościeżnic RAL, NCS wg grup kolorystycznych\*

GRUPA I	GRUPA II	GRUPA III	GRUPA IV	GRUPA V
+20%	+30%	+40%	+60%	+75%

## OPCJA

listwy maskujące LD6 (za dopłatą)

\*ekologiczne farby akrylowe, kolory palet RAL i NCS  
(oprócz metalicznych) - dopłata wg grup kolorystycznych (str. 10)  
\*\* do skrzydeł wyposażonych w zamek ECO Schulte GBS 12 - dopłata +50/61,50

## SZEROKOŚĆ

drzwi jednoskrzydłowe			drzwi dwuskrzydłowe		
typ	S <sub>o</sub>	S <sub>d</sub>	typ	S <sub>o</sub>	S <sub>d</sub>
„60”	709	689	„60”+„60”	1343	1323
„70”	809	789	„60”+„70”	1443	1423
„80”	909	889	„60”+„80” „70”+„70”	1543	1523
„90”	1009	989	„60”+„90” „70”+„80”	1643	1623
„90 plus”	1019	999	„70”+„90” „80”+„80”	1743	1723
			„80”+„90”	1843	1823
			„90”+„90”	1943	1923

## WYSOKOŚĆ

H <sub>o</sub>	H <sub>d</sub>	H <sub>s</sub>
2074	2064	2020

S<sub>s</sub> - szerokość skrzydła  
S<sub>d</sub> - szerokość drzwi po zewnętrznej stronie ościeżnicy  
S<sub>o</sub> - szerokość otworu montażowego

H<sub>s</sub> - wysokość skrzydła  
H<sub>d</sub> - wysokość drzwi po zewnętrznej stronie ościeżnicy  
H<sub>o</sub> - wysokość otworu montażowego

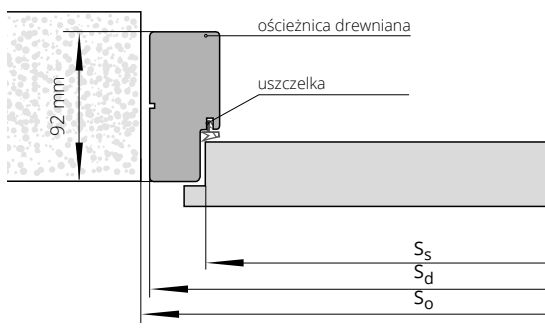



# ościeżnica REGULOWANA SYSTEM DIN



drzwi jednoskrzydłowe		ECO TOP	UNI MAT PLUS	HIGH TOP
				LAMISTONE CPL
				SILKSTONE
				do laminowanych
ZP1A	75-85	282/346,86	327/402,21	334/410,82
ZP1B	85-95	282/346,86	327/402,21	334/410,82
ZP2	95-120	290/356,70	335/412,05	346/425,58
ZP3	120-140	300/369,00	345/424,35	356/437,88
ZP4	140-160	307/377,61	352/432,96	365/448,95
ZP5	160-180	317/389,91	362/445,26	377/463,71
ZP6	180-200	328/403,44	372/457,56	391/480,93
ZP7	200-220	340/418,20	384/472,32	404/496,92
ZP8	220-240	354/435,42	397/488,31	418/514,14
ZP9	240-260	365/448,95	408/501,84	432/531,36
ZP10	260-280	377/463,71	419/515,37	445/547,35
ZP11	280-300	393/483,39	435/535,05	465/571,95

drzwi jednoskrzydłowe		MALOWANE biały 001*	FORNIROWANE			BLACK
			GRUPA A	GRUPA B	GRUPA C	
ZP1A	75-85	559/687,57	587/722,01	675/830,25	711/874,53	761/936,03
ZP1B	85-95	559/687,57	587/722,01	675/830,25	711/874,53	761/936,03
ZP2	95-120	580/713,40	603/741,69	697/857,31	731/899,13	790/971,70
ZP3	120-140	602/740,46	622/765,06	716/880,68	752/924,96	821/1009,83
ZP4	140-160	616/757,68	641/788,43	740/910,20	776/954,48	839/1031,97
ZP5	160-180	648/797,04	659/810,57	759/933,57	799/982,77	881/1083,63
ZP6	180-200	667/820,41	683/840,09	789/970,47	829/1019,67	907/1115,61
ZP7	200-220	691/849,93	712/875,76	815/1002,45	855/1051,65	939/1154,97
ZP8	220-240	717/881,91	732/900,36	847/1041,81	889/1093,47	976/1200,48
ZP9	240-260	743/913,89	758/932,34	874/1075,02	917/1127,91	1012/1244,76
ZP10	260-280	777/955,71	781/960,63	899/1105,77	946/1163,58	1054/1296,42
ZP11	280-300	816/1003,68	817/1004,91	946/1163,58	993/1221,39	1111/1366,53

## DOPLATY

drzwi dwuskrzydłowe	+50%	CENA (zł)
ościeżnice niższe o 50 mm lub 100 mm	bez dopłaty	netto/brutto
ościeżnice wyższe o 50 mm lub 100 mm	+10%	(VAT 23%)
ościeżnice wyższe o 150 mm lub 200 mm	+20%	
„100”	30/36,90	
„110”	60/73,80	
opaski łączone pod kątem 90° (dot. opaski wersja B)	30/36,90	
opaski o szerokości 80 mm	bez dopłaty	
elektrozaczep awersyjny JiS typ 1710-12 AC (w tym blacha zaczepowa i frezowanie pod elektrozaczep) **	175/215,25	
elektrozaczep awersyjny BIRA HARTE XS wąski XS12U 12V AC/DC (w tym blacha i frezowanie pod elektrozaczep)**	170/209,10	
elektrozaczep awersyjny z wyłącznikiem XS12UW 12V AC/DC (w tym blacha zaczepowa i frezowanie pod elektrozaczep)**	175/215,25	
elektrozaczep rewersyjny BIRA HARTE XS wąski XS12R 12V DC (w tym blacha zaczepowa i frezowanie pod elektrozaczep)**	230/282,90	
wzmocnienie pod samozamykacz ramieniowy/szynowy***	45/55,35	
wymiana zawiasu typ B na typ K	15/18,45	
zawias trójdzielny typ T	17/20,91	
korona	str. 139	

Istnieje możliwość wykonania ościeżnic o większych zakresach niż maksymalne podane w powyższej tabeli (po konsultacji z działem Handlowym).  
\*ekologiczne farby akrylowe, kolory palet RAL i NCS (oprócz metalicznych) - dopłata wg grup kolorystycznych (str. 10).  
\*\* do skrzydeł wyposażonych w zamek ECO Schulte GBS 12 - dopłata +50/61,50, wymiar szerokości otworu montażowego powiększony dodatkowo o 15 mm  
\*\*\*UWAGA! Zalecany wymiar wysokości otworu montażowego powiększony o 16 mm.

TABELA DOPLAT do ościeżnic RAL, NCS wg grup kolorystycznych*	GRUPA I	GRUPA II	GRUPA III	GRUPA IV	GRUPA V
	+20%	+30%	+40%	+60%	+75%

## SZEROKOŚĆ

drzwi jednoskrzydłowe								drzwi dwuskrzydłowe							
typ	So	Sd	Ss	SopA	SopAF	SopB	SopBF	typ	So	Sd	SopA	SopAF	SopB	SopBF	
„60”	676	646	618	746	748	786	788	„60”+„60”	1310	1280	1380	1382	1420	1422	
„70”	776	746	718	846	848	886	888	„60”+„70”	1410	1380	1480	1482	1520	1522	
„80”	876	846	818	946	948	986	988	„60”+„80”+„70”+„70”	1510	1480	1580	1582	1620	1622	
„90”	976	946	918	1046	1048	1086	1088	„60”+„90”+„70”+„80”	1610	1580	1680	1682	1720	1722	
„90 plus”	986	956	928	1056	1058	1096	1098	„70”+„90”+„80”+„80”	1710	1680	1780	1782	1820	1822	
								„80”+„90”	1810	1780	1880	1882	1920	1922	
								„90”+„90”	1910	1880	1980	1982	2020	2022	

## WYSOKOŚĆ

	H <sub>o</sub>	H <sub>d</sub>	H <sub>s</sub>	H <sub>opA</sub>	H <sub>opB</sub>
	2053	2043	2020	2093	2113

Ss - szerokość skrzydła  
Sd - szerokość drzwi po zewnętrznej stronie ościeżnicy  
So - szerokość otworu montażowego  
Sop - szerokość po zewnętrznej stronie opaski  
SopAF - wymiar dla ościeżnicy fornirowanej  
SopBF - wymiar dla ościeżnicy fornirowanej  
SopA - wymiar dla ościeżnicy laminowanej i malowanej  
SopB - wymiar dla ościeżnicy laminowanej i malowanej

Hs - wysokość skrzydła  
Hd - wysokość drzwi po zewnętrznej stronie ościeżnicy  
Ho - wysokość otworu montażowego  
Hop - wysokość po zewnętrznej stronie opaski

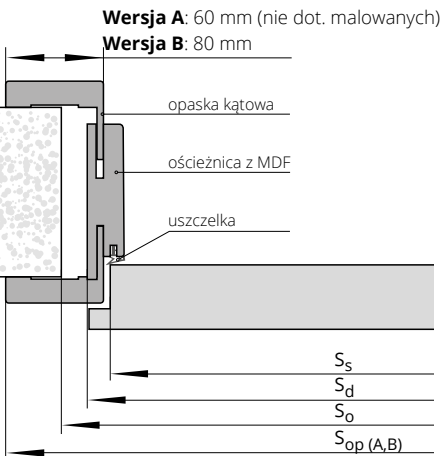

# ościeżnica REGULOWANA SYSTEM POL-SKONE



drzwi jednoskrzydłowe	symbol	zakres w mm	HIGH TOP	FORNIROWANE		
			UNI MAT PLUS	GRUPA A	GRUPA B	GRUPA C
			LAMISTONE CPL			
			SILKSTONE			
			do laminowanych			
	ZZ1	62-79	529/650,67	760/934,80	873/1073,79	916/1126,68
	ZZ2	79-99	529/650,67	760/934,80	873/1073,79	916/1126,68
	ZZ3	99-123	567/697,41	816/1003,68	942/1158,66	991/1218,93
	ZZ4	123-143	567/697,41	816/1003,68	942/1158,66	991/1218,93
	ZZ5	143-189	621/763,83	896/1102,08	1033/1270,59	1084/1333,32
	ZZ6	189-209	621/763,83	896/1102,08	1033/1270,59	1084/1333,32
	ZZ7	209-255	677/832,71	979/1204,17	1124/1382,52	1178/1448,94
	ZZ8	255-275	677/832,71	979/1204,17	1124/1382,52	1178/1448,94
	ZZ9	275-321	729/896,67	1048/1289,04	1210/1488,30	1270/1562,10
	ZZ10	321-341	729/896,67	1048/1289,04	1210/1488,30	1270/1562,10
	ZZ11	341-391	806/991,38	1160/1426,80	1329/1634,67	1396/1717,08

## DOPLATY

ościeżnice niższe o 50 mm lub 100 mm	bez dopłaty
ościeżnice wyższe o 50 mm lub 100 mm	+10%
ościeżnice wyższe o 150 mm lub 200 mm	+20%
drzwi dwuskrzydłowe	+50%
„100”	30/36,90
„110”	60/73,80
elektrozaczep awersyjny JiS typ 1710-12 AC (w tym blacha zaczepowa i frezowanie pod elektrozaczep)*	175/215,25
elektrozaczep awersyjny BIRA HARTE XS wąski XS12U 12V AC/DC (w tym blacha i frezowanie pod elektrozaczep)*	170/209,10
elektrozaczep awersyjny z wyłącznikiem BIRA HARTE XS12UW 12V AC/DC (w tym blacha zaczepowa i frezowanie pod elektrozaczep)*	175/215,25
elektrozaczep rewersyjny BIRA HARTE XS wąski XS12R 12V DC (w tym blacha zaczepowa i frezowanie pod elektrozaczep)*	230/282,90
korona	str. 139

CENA (zł)  
netto/brutto  
(VAT 23%)

Istnieje możliwość wykonania ościeżnic o większych zakresach niż maksymalne podane w powyższej tabeli (po konsultacji z Działem Handlowym).  
\* do skrzydeł wyposażonych w zamek ECO Schulte GBS 12 - dopłata + 50/61,50, fabrycznie wykonane frezowanie w opaskach pod elektrozaczep.

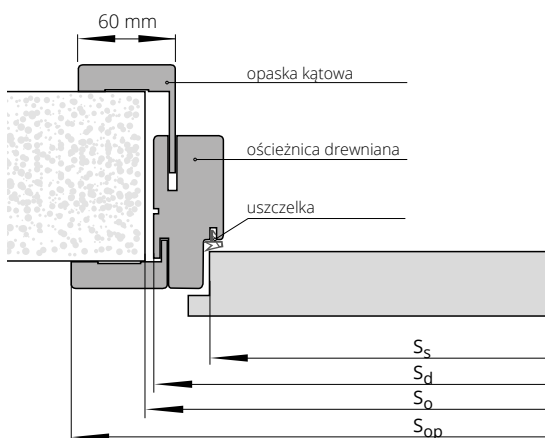

## SZEROKOŚĆ

drzwi jednoskrzydłowe					drzwi dwuskrzydłowe			
typ	S <sub>o</sub>	S <sub>d</sub>	S <sub>s</sub>	S <sub>op</sub>	typ	S <sub>o</sub>	S <sub>d</sub>	S <sub>op</sub>
„60”	715	695	618	798	„60”+„60”	1350	1330	1433
„70”	815	795	718	898	„60”+„70”	1450	1430	1533
„80”	915	895	818	998	„60”+„80”+„70”+„70”	1550	1530	1633
„90”	1015	995	918	1098	„60”+„90”+„70”+„80”	1650	1630	1733
„90 plus”	1025	1005	928	1108	„70”+„90”+„80”+„80”	1750	1730	1833
					„80”+„90”	1850	1830	1933
					„90”+„90”	1950	1930	2033

## WYSOKOŚĆ

	H <sub>o</sub>	H <sub>d</sub>	H <sub>s</sub>	H <sub>op</sub>
	2077	2067	2020	2118

S<sub>s</sub> – szerokość skrzydła  
S<sub>d</sub> – szerokość drzwi po zewnętrznej stronie ościeżnicy  
S<sub>o</sub> – szerokość otworu montażowego  
S<sub>op</sub> – szerokość po zewnętrznej stronie opaski

H<sub>s</sub> – wysokość skrzydła  
H<sub>d</sub> – wysokość drzwi po zewnętrznej stronie ościeżnicy  
H<sub>o</sub> – wysokość otworu montażowego  
H<sub>op</sub> – wysokość po zewnętrznej stronie opaski



Szczegółowe informacje dot. produktu



# ościeżnica STAŁA METALOWA LUMEN



Dedykowana do tafli szklanej LUMEN.  
Ościeżnica wykonana z blachy o grubości 1,5 mm.

## KOLORYSTYKA

Ościeżnica malowana farbą proszkową. Kolory standard: biały (RAL 9003), czarny (RAL 9005), biały (RAL 9016), szary (RAL 7047), brąz (RAL 8014), beż (RAL 1001), grafit (RAL 7024). Pozostałe kolory wg palety RAL dostępne za dopłatą - po konsultacji z Działem Handlowym (oprócz metalicznych i perłowych).



drzwi jednoskrzydłowe	
typ ościeżnicy	„60”±, „90”
FD12 LUMEN	<b>338</b> /415,74

## DOPLATY

ościeżnice w kolorach metalicznych (str. 11)	<b>+20%</b>
przystosowanie pod elektrozaczep	<b>80</b> /98,40
elektrozaczep awersyjny JIS typ 1710-12 AC (w tym blacha zaczepowa)	<b>110</b> /135,30
elektrozaczep awersyjny BIRA HARTE XS wąski XS12U 12V AC/DC (w tym blacha zaczepowa)	<b>110</b> /135,30
elektrozaczep awersyjny z wyłącznikiem BIRA HARTE XS wąski XS12UW 12V AC/DC (w tym blacha zaczepowa)	<b>115</b> /141,45
elektrozaczep rewersyjny BIRA HARTE XS wąski XS12R 12V DC (w tym blacha zaczepowa)	<b>166</b> /204,18

CENA (zł)  
**netto**/brutto  
(VAT 23%)

W przypadku ościeżnic wyposażonych w elektrozaczep, konieczne jest zwiększenie otworu montażowego dodatkowo o 5 mm.

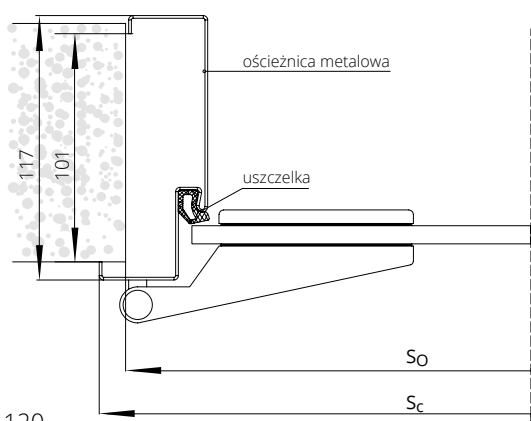

## SZEROKOŚĆ FD12 LUMEN

drzwi jednoskrzydłowe				
typ	So	Sd	Sc	Ss
„60”	681	671	697	617
„70”	781	771	797	717
„80”	881	871	897	817
„90”	981	971	997	917

## WYSOKOŚĆ

Hd	Ho	Hc	Hs
2055	2060	2068	2017

Sd - szerokość drzwi po zewnętrznej stronie ościeżnicy  
So - szerokość otworu montażowego  
Sc - szerokość całkowita ościeżnicy  
Ss - szerokość skrzydła

Hd - wysokość drzwi po zewnętrznej stronie ościeżnicy  
Ho - wysokość otworu montażowego  
Hc - wysokość całkowita ościeżnicy  
Hs - wysokość skrzydła





Szczegółowe  
informacje  
dot. produktu



# ościeżnica REGULOWANA METALOWA LUMEN



Dedykowana do tafli szklanej LUMEN.  
Ościeżnica wykonana z blachy o grubości 1,5 mm.

#### KOLORYSTYKA

Ościeżnica malowana farbą proszkową. Kolory standard: biały (RAL 9003), czarny (RAL 9005), biały (RAL 9016), szary (RAL 7047), brąz (RAL 8014), beż (RAL 1001), grafit (RAL 7024). Pozostałe kolory wg palety RAL dostępne za dopłatą - po konsultacji z Działem Handlowym (oprócz metalicznych i perłowych).

symbol	zakres mm	drzwi jednoskrzydłowe
ZO1	95-125	<b>580</b> /713,40
ZO2	125-155	<b>585</b> /719,55
ZO3	155-185	<b>624</b> /767,52
ZO4	185-215	<b>662</b> /814,26
ZO5	215-245	<b>699</b> /859,77
ZO6	245-275	<b>739</b> /908,97
ZO7	275-305	<b>777</b> /955,71
ZO8	305-335	<b>815</b> /1002,45
ZO9	335-365	<b>853</b> /1049,19

#### DOPLĄTY

ościeżnice w kolorach metalicznych (str. 11)	<b>+20%</b>
dodatkowa regulacja ZOX do ościeżnicy regulowanej przylgowej (zwiększenie zakresu szerokości muru 635 mm)	<b>290</b> /356,70
przystosowanie pod elektrozaczep	<b>80</b> /98,40
elektrozaczep awersyjny JIS typ 1710-12 AC (w tym blacha zaczepowa)	<b>110</b> /135,30
elektrozaczep awersyjny BIRA HARTE XS wąski XS12U 12V AC/DC (w tym blacha zaczepowa)	<b>110</b> /135,30
elektrozaczep awersyjny z wyłącznikiem BIRA HARTE XS wąski XS12UW 12V AC/DC (w tym blacha zaczepowa)	<b>115</b> /141,45
elektrozaczep rewersyjny BIRA HARTE XS wąski XS12R 12V DC (w tym blacha zaczepowa)	<b>166</b> /204,18

CENA (zł)  
**netto**/brutto  
(VAT 23%)

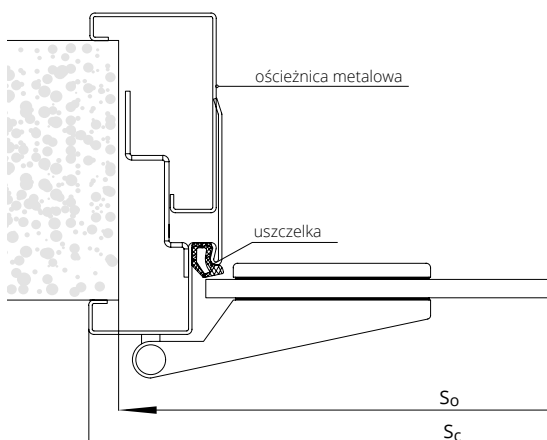

#### SZEROKOŚĆ FD61 LUMEN

	drzwi jednoskrzydłowe			
typ	So	Sd	Sc	Ss
„60”	690	685	717	617
„70”	790	785	817	717
„80”	890	885	917	817
„90”	990	985	1017	917

#### WYSOKOŚĆ

	Hd	Ho	Hc	Hs
	2062	2065	2078	2017

Sd - szerokość drzwi po zewnętrznej stronie ościeżnicy  
So - szerokość otworu montażowego  
Sc - szerokość całkowita ościeżnicy  
Ss - szerokość skrzydła

Hd - wysokość drzwi po zewnętrznej stronie ościeżnicy  
Ho - wysokość otworu montażowego  
Hc - wysokość całkowita ościeżnicy  
Hs - wysokość skrzydła



Aprobata nr AT-15-9775/2016

# ościeżnica **STAŁA** METALOWA DIAGONAL SYSTEM POL-SKONE

## KOLORYSTYKA

Ościeżnica malowana farbą proszkową.  
Kolory standard: biały (RAL 9016), biały (RAL 9003), szary (RAL 7047), beż (RAL 1001), brąz (RAL 8014), grafit (RAL 7024), czarny (RAL 9005). Pozostałe kolory wg palety RAL dostępne za dopłatą - po konsultacji z Działem Handlowym (oprócz metalicznych i perłowych).



symbol	drzwi jednoskrzydłowe		drzwi dwuskrzydłowe	
	„60”÷„90”	„100” ÷ „110”	„120”÷„150”	„160”÷„200”
FD15 grubość blachy 1,5 mm	<b>376/462,48</b>	<b>410/504,30</b>	<b>489/601,47</b>	<b>651/800,73</b>

## DOPLATY

ościeżnice w kolorach metalicznych (str. 11)	<b>+20%</b>
ościeżnica krótsza o 50 mm lub 100 mm	<b>+10%</b>
ościeżnica wyższa o 50 mm	<b>+5%</b>
ościeżnica wyższa o 100 mm	<b>+10%</b>
ościeżnica wyższa o 150 mm	<b>+15%</b>
ościeżnica wyższa o 200 mm	<b>+20%</b>
wzmocnienie pod samozamykacz nawierzchniowy	<b>25/30,75</b>
przystosowanie pod elektrozapczep	<b>80/98,40</b>
elektrozapczep awersyjny JiS typ 1710-12 AC (w tym blacha zaczepowa)*	<b>110/135,30</b>
elektrozapczep awersyjny BIRA HARTE XS wąski XS12U 12V AC/DC (w tym blacha zaczepowa)*	<b>110/135,30</b>
elektrozapczep awersyjny z wyłącznikiem BIRA HARTE XS wąski XS12UW 12V AC/DC (w tym blacha zaczepowa)*	<b>115/141,45</b>
elektrozapczep rewersyjny BIRA HARTE XS wąski XS12R 12V DC (w tym blacha zaczepowa)*	<b>166/204,18</b>
dotądowy zawias typ M do ościeżnicy metalowej (szer. „60”-„80”) - 1 szt.	<b>15/18,45</b>
zamiana zawiasu na typ T do ościeżnicy metalowej (szer. „60”-„80”) - 1 szt.	<b>17/20,91</b>

CENA (zł)  
**netto**/brutto  
(VAT 23%)

\*do skrzydeł wyposażonych w zamek ECO Schulte GBS 12 - dopłata **+50/61,50**

Ościeżnica wykonana z najwyższej jakości blachy stalowej o grubości 1,5 mm

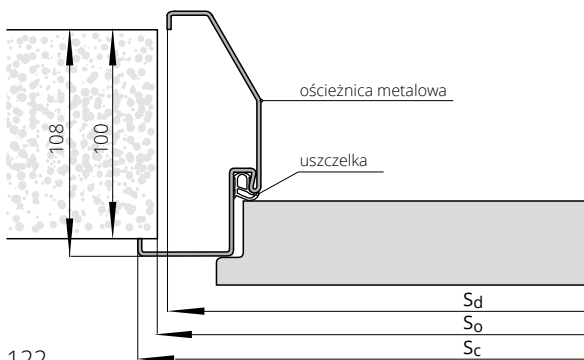

## SZEROKOŚĆ

typ	drzwi jednoskrzydłowe		
	S <sub>o</sub>	S <sub>d</sub>	S <sub>c</sub>
„60”	700	691	717
„70”	800	791	817
„80”	900	891	917
„90”	1000	991	1017
„90 plus”	1010	1001	1027
„100”	1100	1091	1117
„110”	1200	1191	1217

## WYSOKOŚĆ

	H <sub>o</sub>	H <sub>c</sub>	H <sub>d</sub>
	2069	2078	2065

S<sub>o</sub> - szerokość otworu montażowego  
S<sub>c</sub> - szerokość całkowita ościeżnicy  
S<sub>d</sub> - szerokość po zewnętrznej stronie ościeżnicy

H<sub>o</sub> - wysokość otworu montażowego  
H<sub>d</sub> - wysokość po zewnętrznej stronie ościeżnicy  
H<sub>c</sub> - wysokość całkowita ościeżnicy



Szczegółowe  
informacje  
dot. produktu



Aprobata nr AT-15-9775/2016

# ościeżnica REGULOWANA METALOWA DIAGONAL SYSTEM POL-SKONE

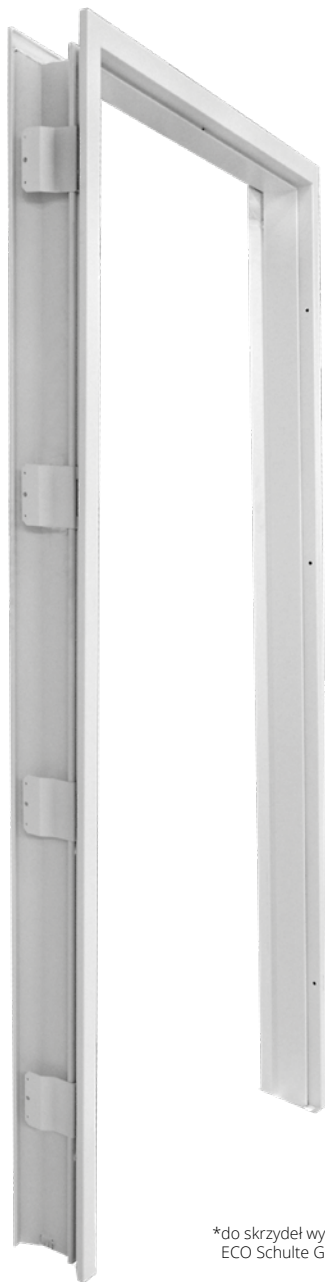

\*do skrzydeł wyposażonych w zamek  
ECO Schulte GBS 12 - dopłata +50/61,50



## KOLORYSTYKA

Ościeżnica malowana farbą proszkową.  
Kolory standard: biały (RAL 9016), biały (RAL 9003), szary (RAL 7047), beż (RAL 1001), brąz (RAL 8014), grafit (RAL 7024), czarny (RAL 9005). Pozostałe kolory wg palety RAL dostępne za dopłatą - po konsultacji z Działem Handlowym (oprócz metalicznych i perłowych).

symbol	zakres w mm	drzwi jednoskrzydłowe		drzwi dwuskrzydłowe	
		„60”÷„90”	„100” ÷ „110”	„120”÷„150”	„160”÷„200”
D01	125-155	649/798,27	743/913,89	876/1077,48	1040/1279,20
D02	155-185	687/845,01	788/969,24	926/1138,98	1096/1348,08
D03	185-215	725/891,75	832/1023,36	977/1201,71	1159/1425,57
D04	215-245	762/937,26	876/1077,48	1027/1263,21	1222/1503,06
D05	245-275	800/984,00	920/1131,60	1077/1324,71	1279/1573,17
D06	275-305	838/1030,74	964/1185,72	1134/1394,82	1342/1650,66
D07	305-335	876/1077,48	1008/1239,84	1184/1456,32	1399/1720,77
D08	335-365	914/1124,22	1052/1293,96	1235/1519,05	1462/1798,26

## DOPLATY

ościeżnice w kolorach metalicznych (str. 11)	+20%	CENA (zł) netto/brutto (VAT 23%)
ościeżnica krótsza o 50 mm lub 100 mm	+10%	
ościeżnica wyższa o 50 mm	+5%	
ościeżnica wyższa o 100 mm	+10%	
ościeżnica wyższa o 150 mm	+15%	
ościeżnica wyższa o 200 mm	+20%	
wzmocnienie pod samozamykacz nawierzchniowy	25/30,75	
przystosowanie pod elektrozaczep	80/98,40	
elektrozaczep awersyjny JIS typ 1710-12 AC (w tym blacha zaczepowa)*	110/135,30	
elektrozaczep awersyjny BIRA HARTE XS wąski XS12U 12V AC/DC (w tym blacha zaczepowa)*	110/135,30	
elektrozaczep awersyjny z wyłącznikiem BIRA HARTE XS wąski XS12UW 12V AC/DC (w tym blacha zaczepowa)*	115/141,45	
elektrozaczep rewersyjny BIRA HARTE XS wąski XS12R 12V DC (w tym blacha zaczepowa)*	166/204,18	
dotatkowy zawias typ M do ościeżnicy metalowej (szer. „60”÷„80”) - 1 szt.	15/18,45	
zamiana zawiasu na typ T do ościeżnicy metalowej - 1 szt.	17/20,91	

Ościeżnica wykonana z najwyższej jakości blachy stalowej o grubości 1,5 mm

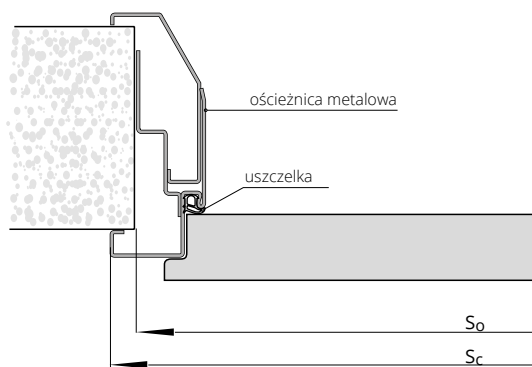

## SZEROKOŚĆ

typ	drzwi jednoskrzydłowe	
	S <sub>0</sub>	S <sub>c</sub>
„60”	689	717
„70”	789	817
„80”	889	917
„90”	989	1017
„90 plus”	999	1027
„100”	1089	1117
„110”	1189	1217

## WYSOKOŚĆ

	H <sub>0</sub>	H <sub>c</sub>
	2065	2078

S<sub>0</sub> - szerokość otworu montażowego  
S<sub>c</sub> - szerokość całkowita ościeżnicy

H<sub>0</sub> - wysokość otworu montażowego  
H<sub>c</sub> - wysokość całkowita ościeżnicy



Aprobata nr AT-15-9775/2016

# ościeżnica STAŁA METALOWA SYSTEM POL-SKONE

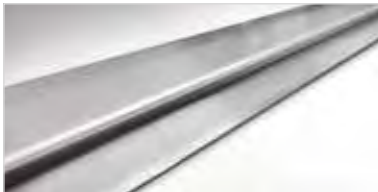

próg ze stali nierdzewnej



## KOLORYSTYKA

Ościeżnica malowana farbą proszkową.  
kolory standard: biały (RAL 9016), biały (RAL 9003), szary (RAL 7047), beż (RAL 1001), brąz (RAL 8014), grafit (RAL 7024), czarny (RAL 9005). Pozostałe kolory wg palety RAL dostępne za dopłatą - po konsultacji z Działem Handlowym (oprócz metalicznych i perłowych).

	drzwi jednoskrzydłowe		drzwi dwuskrzydłowe	
Typ ościeżnicy	„60”±„90”	„100” ÷ „110”	„120”±„150”	„160”±„200”
FD14 mała	290/356,70	317/389,91	389/478,47	533/655,59
FD12 duża	338/415,74	370/455,10	440/541,20	585/719,55

## DOPLATY

ościeżnice w kolorach metalicznych (str. 11)	+20%
CENA (zł) netto/brutto (VAT 23%)	
ościeżnica krótsza o 50 mm lub 100 mm	+10%
ościeżnica wyższa o 50 mm	+5%
ościeżnica wyższa o 100 mm	+10%
ościeżnica wyższa o 150 mm	+15%
ościeżnica wyższa o 200 mm	+20%
próg ze stali nierdzewnej do ościeżnicy FD 12 - 1 szt.	115/141,45
wzmocnienie pod samozamykacz nawierzchniowy	25/30,75
przystosowanie pod elektroczep	80/98,40
elektroczep awersyjny JiS typ 1710-12 AC (w tym blacha zaczepowa)*	110/135,30
elektroczep awersyjny BIRA HARTE XS wąski XS12U 12V AC/DC (w tym blacha zaczepowa)*	110/135,30
elektroczep awersyjny z wyłącznikiem BIRA HARTE XS wąski XS12UW 12V AC/DC (w tym blacha zaczepowa)*	115/141,45
elektroczep rewersyjny BIRA HARTE XS wąski XS12R 12V DC (w tym blacha zaczepowa)*	166/204,18
dotodkowy zawias typ M do ościeżnicy metalowej (szer. „60”-„80”) - 1 szt.	15/18,45
zamiana zawiasu na typ T do ościeżnicy metalowej - 1 szt.	17/20,91

## SZEROKOŚĆ FD14

drzwi jednoskrzydłowe		drzwi dwuskrzydłowe	
typ	S <sub>o</sub> S <sub>d</sub> S <sub>c</sub>	typ	S <sub>o</sub> S <sub>d</sub> S <sub>c</sub>
„60”	673 633 697	„120”	1307 1267 1331
„70”	773 733 797	„130”	1407 1367 1431
„80”	873 833 897	„140”	1507 1467 1531
„90”	973 933 997	„150”	1607 1567 1631
„90 plus”	983 943 1007	„160”	1707 1667 1731
„100”	1073 1033 1097	„170”	1807 1767 1831
„110”	1173 1133 1197	„180”	1907 1867 1931
		„190”	2007 1967 2031
		„200”	2107 2067 2131

## SZEROKOŚĆ FD12

drzwi jednoskrzydłowe		drzwi dwuskrzydłowe	
typ	S <sub>o</sub> S <sub>d</sub> S <sub>c</sub>	typ	S <sub>o</sub> S <sub>d</sub> S <sub>c</sub>
„60”	681 671 697	„120”	1315 1305 1331
„70”	781 771 797	„130”	1415 1405 1431
„80”	881 871 897	„140”	1515 1505 1531
„90”	981 971 997	„150”	1615 1605 1631
„90 plus”	991 981 1007	„160”	1715 1705 1731
„100”	1081 1071 1097	„170”	1815 1805 1831
„110”	1181 1171 1197	„180”	1915 1905 1931
		„190”	2015 2005 2031
		„200”	2115 2105 2131

## WYSOKOŚĆ

	H <sub>d</sub>	H <sub>o</sub>	H <sub>c</sub>
	2036	2046	2068

## WYSOKOŚĆ

	H <sub>d</sub>	H <sub>o</sub>	H <sub>c</sub>
	2055	2060	2068

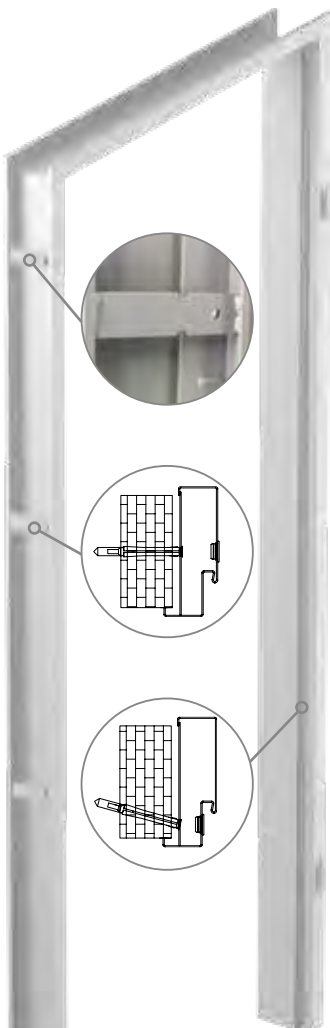

\* do skrzydeł wyposażonych w zamek ECO Schulte GBS 12 - dopłata + 50/61,50

W przypadku ościeżnic wyposażonych w elektroczep konieczne jest zwiększenie szerokości otworu montażowego: dla ościeżnicy FD12 o 5 mm, dla FD14 o 10 mm.

S<sub>d</sub> - szerokość drzwi po zewnętrznej stronie ościeżnicy  
S<sub>o</sub> - szerokość otworu montażowego  
S<sub>c</sub> - szerokość całkowita ościeżnicy  
H<sub>d</sub> - wysokość drzwi po zewnętrznej stronie ościeżnicy  
H<sub>o</sub> - wysokość otworu montażowego  
H<sub>c</sub> - wysokość całkowita ościeżnicy

Ościeżnica wykonana z najwyższej jakości blachy stalowej o grubości 1,5 mm (FD12) oraz 1,2 mm (FD14)

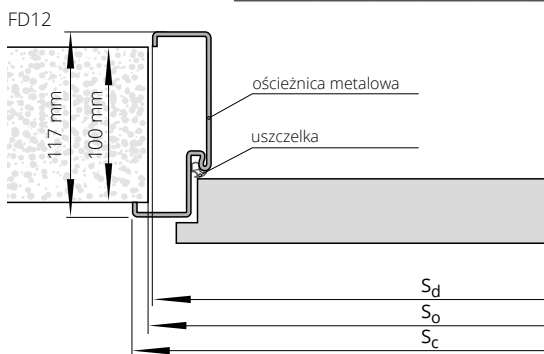
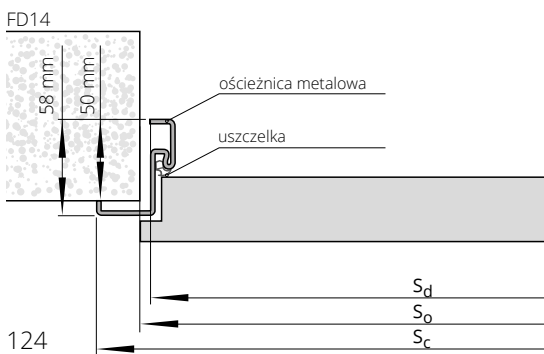



Szczegółowe  
informacje  
dot. produktu



Aprobata nr AT-15-9775/2016

# ościeżnica REGULOWANA METALOWA SYSTEM POL-SKONE



## KOLORYSTYKA

Ościeżnica malowana farbą proszkową.  
Kolory standard: biały (RAL 9016), biały (RAL 9003), szary (RAL 7047), beż (RAL 1001), brąz (RAL 8014), grafit (RAL 7024), czarny (RAL 9005). Pozostałe kolory wg palety RAL dostępne za dopłatą - po konsultacji z Działem Handlowym (oprócz metalicznych i perłowych).

symbol	zakres w mm	drzwi jednoskrzydłowe		drzwi dwuskrzydłowe	
		„60”±„90”	„100”±„110”	„120”±„150”	„160”±„200”
ZO1	95-125	548/674,04	630/774,90	739/908,97	868/1067,64
ZO2	125-155	585/719,55	670/824,10	777/955,71	907/1115,61
ZO3	155-185	624/767,52	708/870,84	815/1002,45	945/1162,35
ZO4	185-215	662/814,26	746/917,58	853/1049,19	983/1209,09
ZO5	215-245	699/859,77	783/963,09	891/1095,93	1021/1255,83
ZO6	245-275	739/908,97	822/1011,06	929/1142,67	1061/1305,03
ZO7	275-305	777/955,71	860/1057,80	967/1189,41	1098/1350,54
ZO8	305-335	815/1002,45	898/1104,54	1005/1236,15	1136/1397,28
ZO9	335-365	853/1049,19	937/1152,51	1043/1282,89	1175/1445,25

## DOPLATY

ościeżnice w kolorach metalicznych (str. 11)	+20%	CENA (zł)
dotychczasowa regulacja ZOx do ościeżnicy regulowanej przylgowej (zwiększenie zakresu szerokości muru 635 mm)	290/356,70	netto/brutto (VAT 23%)
ościeżnica krótsza o 50 mm lub 100 mm	+10%	
ościeżnica wyższa o 50 mm	+5%	
ościeżnica wyższa o 100 mm	+10%	
ościeżnica wyższa o 150 mm	+15%	
ościeżnica wyższa o 200 mm	+20%	
wzmocnienie pod samozamykacz nawierzchniowy	25/30,75	
przystosowanie pod elektrozaczepek	80/98,40	
elektrozaczepek awersyjny JiS typ 1710-12 AC (w tym blacha zaczepowa)*	110/135,30	
elektrozaczepek awersyjny BIRA HARTE XS wąski XS12U 12V AC/DC (w tym blacha zaczepowa)*	110/135,30	
elektrozaczepek awersyjny z wyłącznikiem BIRA HARTE XS wąski XS12UW 12V AC/DC (w tym blacha zaczepowa)*	115/141,45	
elektrozaczepek rewersyjny BIRA HARTE XS wąski XS12R 12V DC (w tym blacha zaczepowa)*	166/204,18	
dotychczasowy zawias M do ościeżnicy metalowej (szer. „60”-„80”) - 1 szt.	15/18,45	
zamiana zawiasu na typ T do ościeżnicy metalowej - 1 szt.	17/20,91	

\* do skrzydeł wyposażonych w zamek ECO Schulte GBS 12 - dopłata + 50/61,50

Ościeżnica wykonana z najwyższej jakości blachy stalowej o grubości 1,5 mm

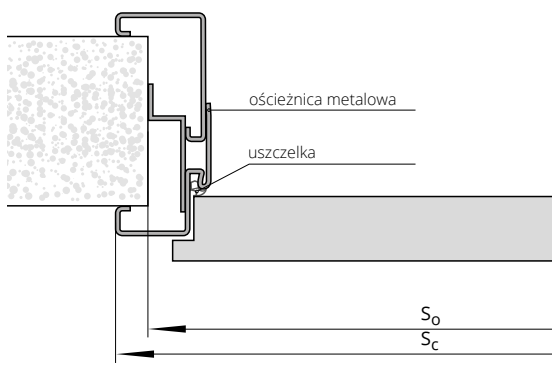

## SZEROKOŚĆ

drzwi jednoskrzydłowe					drzwi dwuskrzydłowe				
typ	So	Sc	Ho	Hc	typ	So	Sc	Ho	Hc
„60”	689	717	2065	2078	„120”	1322	1350	2065	2078
„70”	789	817			„130”	1422	1450		
„80”	889	917			„140”	1522	1550		
„90”	989	1017			„150”	1622	1650		
„90 plus”	999	1027			„160”	1722	1750		
„100”	1089	1117			„170”	1822	1850		
„110”	1189	1217	„180”	1922	1950				
					„190”	2022	2050		
					„200”	2122	2150		

So - szerokość otworu montażowego  
Sc - szerokość całkowita ościeżnicy

Ho - wysokość otworu montażowego  
Hc - wysokość całkowita ościeżnicy



Szczegółowe informacje dot. produktu



# ościeżnica **STAŁA** SYSTEM DUO



	HIGH TOP	MALOWANE biały 001*	FORNIROWANE		
	UNI MAT PLUS		GRUPA A	GRUPA B	GRUPA C
	LAMISTONE CPL				
	SILKSTONE				
	do laminowanych				
drzwi jednoskrzydłowe	589/724,47	718/883,14	671/825,33	738/907,74	760/934,80
drzwi dwuskrzydłowe	748/920,04	948/1166,04	822/1011,06	917/1127,91	864/1062,72

## DOPLATY

ościeżnice niższe o 55 mm lub 100 mm	bez dopłaty	CENA (zł) netto/brutto (VAT 23%)
ościeżnice wyższe o 50 mm lub 100 mm	+10%	
ościeżnice wyższe o 150 mm lub 200 mm	+20%	
elektrozaczep BIRA HARTE XS wąski z wyślizgiem (rewersyjny) XS12R-C 12V DC (w tym blacha zaczepowa SPEC-525 i frezowanie pod elektrozaczep)**	245/301,35	
elektrozaczep BIRA HARTE XS wąski z wyślizgiem (awersyjny) XS12U-C 12V AC/DC (w tym blacha zaczepowa SPEC-525 i frezowanie pod elektrozaczep)**	210/258,30	
elektrozaczep BIRA HARTE XS wąski z wyślizgiem (awersyjny z wyłącznikiem) XS12UW-C 12V AC/DC (w tym blacha zaczepowa SPEC-525 i frezowanie pod elektrozaczep)**	220/270,60	

TABELA DOPLAT do ościeżnic RAL, NCS wg grup kolorystycznych*	GRUPA I	GRUPA II	GRUPA III	GRUPA IV	GRUPA V
	+20%	+30%	+40%	+60%	+75%

\*ekologiczne farby akrylowe, kolory palet RAL i NCS (oprócz metalicznych)

- dopłata wg grup kolorystycznych (str. 10)

\*\* do skrzydeł wyposażonych w zamek ECO Schulte GBS 12 - dopłata +50/61,50, wymiar szerokości otworu montażowego powiększony dodatkowo o 25 mm

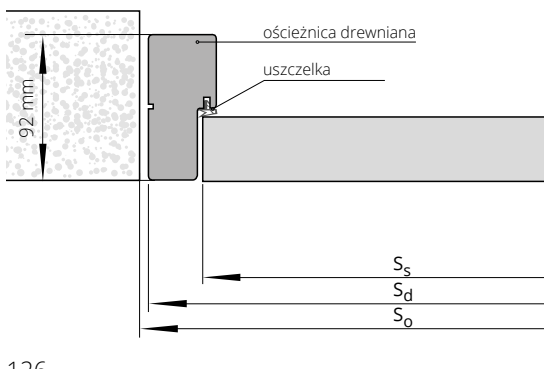

## SZEROKOŚĆ

drzwi jednoskrzydłowe			drzwi dwuskrzydłowe		
typ	S <sub>o</sub>	S <sub>d</sub>	typ	S <sub>o</sub>	S <sub>d</sub>
„60”	713	693	„60”+„60”	1328	1308
„70”	813	793	„60”+„70”	1428	1408
„80”	913	893	„60”+„80” „70”+„70”	1528	1508
„90”	1013	993	„60”+„90” „70”+„80”	1628	1608
„90 plus”	1038	1018	„70”+„90” „80”+„80”	1728	1708
			„80”+„90”	1828	1808
			„90”+„90”	1928	1908

## WYSOKOŚĆ

H <sub>o</sub>	H <sub>d</sub>	H <sub>s</sub>
2093	2083	2040

S<sub>s</sub> - szerokość skrzydła

S<sub>d</sub> - szerokość drzwi po zewnętrznej stronie ościeżnicy

S<sub>o</sub> - szerokość otworu montażowego

H<sub>s</sub> - wysokość skrzydła

H<sub>d</sub> - wysokość drzwi po zewnętrznej stronie ościeżnicy

H<sub>o</sub> - wysokość otworu montażowego



Szczegółowe informacje dot. produktu

# ościeżnica REGULOWANA SYSTEM DIN DUO



drzwi jednoskrzydłowe		ECO TOP	UNI MAT PLUS	HIGH TOP
				LAMISTONE CPL SILKSTONE
ZD1	75-80	583/717,09	608/747,84	626/769,98
ZD2	80-85	583/717,09	608/747,84	626/769,98
ZD3	85-95	583/717,09	608/747,84	626/769,98
ZD4	95-120	591/726,93	616/757,68	646/794,58
ZD5	120-140	600/738,00	625/768,75	655/805,65
ZD6	140-160	606/745,38	652/801,96	665/817,95
ZD7	160-180	617/758,91	662/814,26	679/835,17
ZD8	180-200	627/771,21	673/827,79	692/851,16
ZD9	200-220	637/783,51	682/838,86	705/867,15
ZD10	220-240	649/798,27	695/854,85	718/883,14
ZD11	240-260	659/810,57	704/865,92	730/897,90
ZD12	260-280	671/825,33	717/881,91	749/921,27
ZD13	280-305	685/842,55	730/897,90	761/936,03

drzwi jednoskrzydłowe		MALOWANE biały 001*	FORNIROWANE			BLACK
			GRUPA A	GRUPA B	GRUPA C	
ZD1	75-80	868/1067,64	878/1079,94	962/1183,26	1010/1242,30	1049/1290,27
ZD2	80-85	868/1067,64	878/1079,94	962/1183,26	1010/1242,30	1049/1290,27
ZD3	85-95	868/1067,64	878/1079,94	962/1183,26	1010/1242,30	1049/1290,27
ZD4	95-120	886/1089,78	896/1102,08	983/1209,09	1032/1269,36	1074/1321,02
ZD5	120-140	896/1102,08	914/1124,22	1002/1232,46	1052/1293,96	1094/1345,62
ZD6	140-160	908/1116,84	932/1146,36	1022/1257,06	1074/1321,02	1113/1368,99
ZD7	160-180	920/1131,60	945/1162,35	1043/1282,89	1095/1346,85	1136/1397,28
ZD8	180-200	940/1156,20	970/1193,10	1070/1316,10	1123/1381,29	1163/1430,49
ZD9	200-220	957/1177,11	996/1225,08	1094/1345,62	1150/1414,50	1189/1462,47
ZD10	220-240	975/1199,25	1018/1252,14	1123/1381,29	1179/1450,17	1217/1496,91
ZD11	240-260	988/1215,24	1042/1281,66	1149/1413,27	1206/1483,38	1242/1527,66
ZD12	260-280	1007/1238,61	1060/1303,80	1174/1444,02	1232/1515,36	1270/1562,10
ZD13	280-305	1029/1265,67	1096/1348,08	1214/1493,22	1276/1569,48	1311/1612,53

## DOPLATY

drzwi dwuskrzydłowe	+50%
ościeżnice niższe o 55 mm lub 100 mm	bez dopłaty
ościeżnice wyższe o 50 mm lub 100 mm	+10%
ościeżnice wyższe o 150 mm lub 200 mm	+20%
„100”	30/36,90
„110”	60/73,80
wzmocnienie pod samozamykacz ramieniowy/szynowy***	45/55,35
opaski łączone pod kątem 90°	30/36,90
elektrozaczep BIRA HARTE XS wąski z wysłizgiem (rewersyjny) XS12R-C 12V DC (w tym blacha zaczepowa SPEC-525 i frezowanie pod elektrozaczep)**	245/301,35
elektrozaczep BIRA HARTE XS wąski z wysłizgiem (awersyjny) XS12U-C 12V AC/DC (w tym blacha zaczepowa SPEC-525 i frezowanie pod elektrozaczep)**	210/258,30
elektrozaczep BIRA HARTE XS wąski z wysłizgiem (awersyjny z wyłącznikiem) XS12UW-C 12V AC/DC (w tym blacha zaczepowa SPEC-525 i frezowanie pod elektrozaczep)**	220/270,60
korona	str. 139

Istnieje możliwość wykonania ościeżnic o większych zakresach niż maksymalne podane w powyższej tabeli (po konsultacji z Działem Handlowym).

Dla skrzydeł w systemie bezprzylgowym DUO wyposażonych w zamek HOBES konieczne jest zwiększenie szerokości otworu montażowego o 15 mm.

\*ekologiczne farby akrylowe, kolory palet RAL i NCS (oprócz metalicznych) - dopłata wg grup kolorystycznych (str. 10)

\*\* do skrzydeł wyposażonych w zamek ECO Schulte GBS 12 - dopłata

+ 50/61,50, wymiar szerokości otworu montażowego powiększony dodatkowo o 25 mm

\*\*\*UWAGA! Zalecany wymiar wysokości otworu montażowego powiększony o 16 mm.



TABELA DOPLAT do ościeżnic RAL, NCS wg grup kolorystycznych*	GRUPA I	GRUPA II	GRUPA III	GRUPA IV	GRUPA V
	+20%	+30%	+40%	+60%	+75%

## SZEROKOŚĆ

typ	drzwi jednoskrzydłowe					drzwi dwuskrzydłowe				
	S <sub>o</sub>	S <sub>d</sub>	S <sub>s</sub>	S <sub>op</sub>	S <sub>opF</sub>	typ	S <sub>o</sub>	S <sub>d</sub>	S <sub>op</sub>	S <sub>opF</sub>
„60”	690	652	625	792	794	„60”+„60”	1305	1267	1407	1409
„70”	790	752	725	892	894	„60”+„70”	1405	1367	1507	1509
„80”	890	852	825	992	994	„60”+„80”/„70”+„70”	1505	1467	1607	1609
„90”	990	952	925	1092	1094	„60”+„90”/„70”+„80”	1605	1567	1707	1709
„90 plus”	1015	977	950	1117	1119	„70”+„90”/„80”+„80”	1705	1667	1807	1809
						„80”+„90”	1805	1767	1907	1909
						„90”+„90”	1905	1867	2007	2009

## WYSOKOŚĆ

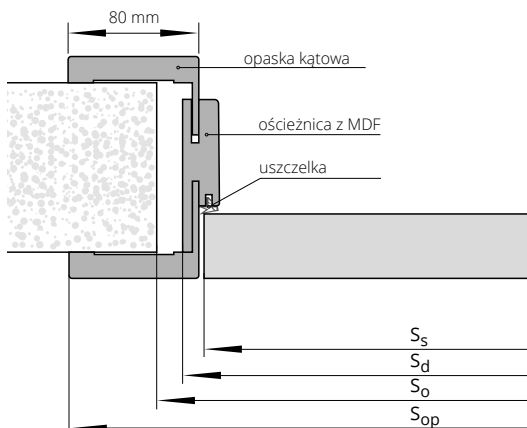
H <sub>o</sub>	H <sub>d</sub>	H <sub>s</sub>	H <sub>op</sub>
2075	2063	2040	2133

S<sub>s</sub> - szerokość skrzydła  
 S<sub>d</sub> - szerokość drzwi po zewnętrznej stronie ościeżnicy  
 S<sub>o</sub> - szerokość otworu montażowego  
 S<sub>op</sub> - wymiar dla ościeżnicy laminowanej i malowanej  
 S<sub>opF</sub> - wymiar dla ościeżnicy fornirowanej

H<sub>s</sub> - wysokość skrzydła  
 H<sub>d</sub> - wysokość drzwi po zewnętrznej stronie ościeżnicy  
 H<sub>o</sub> - wysokość otworu montażowego  
 H<sub>op</sub> - wysokość po zewnętrznej stronie opaski



# ościeżnica REGULOWANA SYSTEM DUO

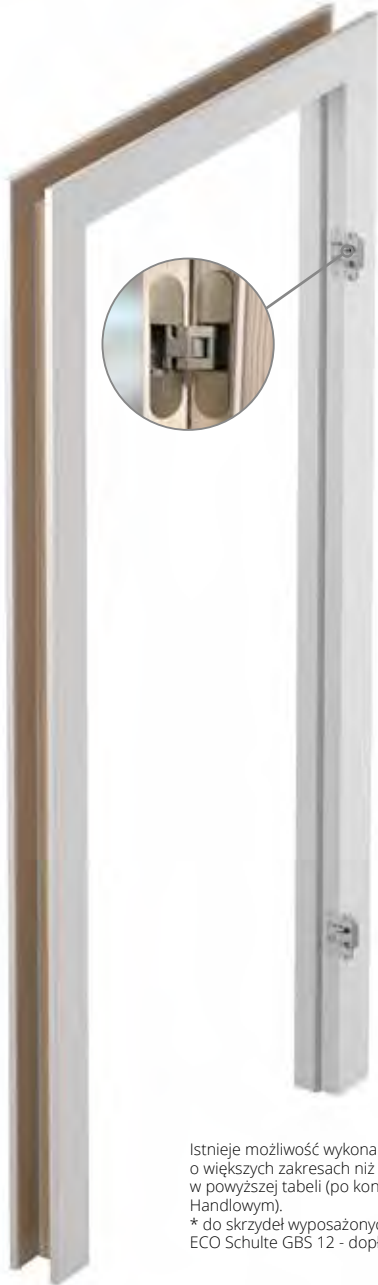

drzwi  
jednoskrzydłowe

symbol	zakres w mm	HIGH TOP	FORNIROWANE		
		UNI MAT PLUS	GRUPA A	GRUPA B	GRUPA C
	LAMISTONE CPL				
		SILKSTONE			
		do laminowanych			
D11	76-96	808/993,84	1000/1230,00	1103/1356,69	1142/1404,66
D12	96-120	808/993,84	1000/1230,00	1103/1356,69	1142/1404,66
D13	120-140	846/1040,58	1051/1292,73	1166/1434,18	1211/1489,53
D14	140-186	846/1040,58	1051/1292,73	1166/1434,18	1211/1489,53
D15	186-206	895/1100,85	1123/1381,29	1249/1536,27	1297/1595,31
D16	206-252	948/1166,04	1123/1381,29	1249/1536,27	1297/1595,31
D17	252-272	948/1166,04	1200/1476,00	1333/1639,59	1384/1702,32
D18	272-318	998/1227,54	1200/1476,00	1333/1639,59	1384/1702,32
D19	318-338	998/1227,54	1264/1554,72	1413/1737,99	1467/1804,41
D10	338-388	1070/1316,10	1264/1554,72	1413/1737,99	1467/1804,41

## DOPLATY

drzwi dwuskrzydłowe	+50%	CENA (zł)
ościeżnice niższe o 55 mm lub 100 mm	bez dopłaty	netto/brutto
ościeżnice wyższe o 50 mm lub 100 mm	+10%	(VAT 23%)
ościeżnice wyższe o 150 mm lub 200 mm	+20%	
„100”	30/36,90	
„110”	60/73,80	
opaski łączone pod kątem 90°	30/36,90	
elektrozaczep BIRA HARTE XS wąski z wysłizgiem (rewersyjny) XS12R-C 12V DC (w tym blacha zaczepowa SPEC-525 i frezowanie pod elektrozaczep)*	245/301,35	
elektrozaczep BIRA HARTE XS wąski z wysłizgiem (awersyjny) XS12U-C 12V AC/DC (w tym blacha zaczepowa SPEC-525 i frezowanie pod elektrozaczep)*	210/258,30	
elektrozaczep BIRA HARTE XS wąski z wysłizgiem (awersyjny) z wyłącznikiem XS12UW-C 12V AC/DC (w tym blacha zaczepowa SPEC-525 i frezowanie pod elektrozaczep)*	220/270,60	
korona	str. 139	

Istnieje możliwość wykonania ościeżnic o większych zakresach niż maksymalne podane w powyższej tabeli (po konsultacji z Działem Handlowym).

\* do skrzydeł wyposażonych w zamek ECO Schulte GBS 12 - dopłata +50/61,50

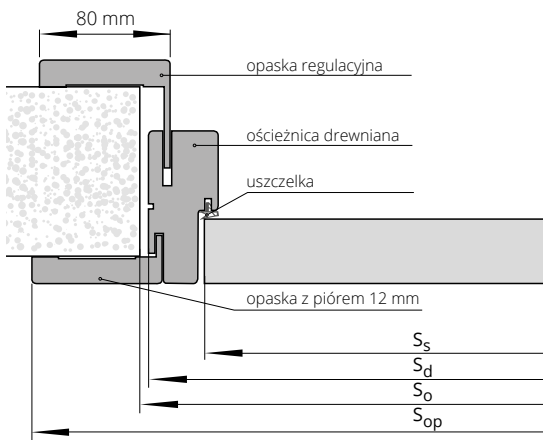

## SZEROKOŚĆ

drzwi jednoskrzydłowe					drzwi dwuskrzydłowe			
typ	S <sub>o</sub>	S <sub>d</sub>	S <sub>s</sub>	S <sub>op</sub>	typ	S <sub>o</sub>	S <sub>d</sub>	S <sub>op</sub>
„60”	713	693	625	836	„60”+„60”	1328	1308	1451
„70”	813	793	725	936	„60”+„70”	1428	1408	1551
„80”	913	893	825	1036	„60”+„80” „70”+„70”	1528	1508	1651
„90”	1013	993	925	1136	„60”+„90” „70”+„80”	1628	1608	1751
„90 plus”	1038	1018	950	1161	„70”+„90” „80”+„80”	1728	1708	1851
					„80”+„90”	1828	1808	1951
					„90”+„90”	1928	1908	2051

## WYSOKOŚĆ

H <sub>o</sub>	H <sub>d</sub>	H <sub>s</sub>	H <sub>op</sub>
2093	2083	2040	2154

S<sub>s</sub> - szerokość skrzydła  
S<sub>d</sub> - szerokość drzwi po zewnętrznej stronie ościeżnicy  
S<sub>o</sub> - szerokość otworu montażowego  
S<sub>op</sub> - szerokość po zewnętrznej stronie opaski

H<sub>s</sub> - wysokość skrzydła  
H<sub>d</sub> - wysokość drzwi po zewnętrznej stronie ościeżnicy  
H<sub>o</sub> - wysokość otworu montażowego  
H<sub>op</sub> - wysokość po zewnętrznej stronie opaski



# ościeżnica REGULOWANA VERTIGO



## SPOSÓB ŁĄCZENIA OPASEK Z PANELEM

Usłojenie poziome  
(LAMISTONE: 258,  
260, 263, 265,  
SILKSTONE)

Usłojenie poziome  
(LAMISTONE: 268, 269,  
SILKSTONE: 254, 255,  
298, 299)

Usłojenie pionowe  
(LAMISTONE: 240, 241, 242,  
SILKSTONE: 293, 296)

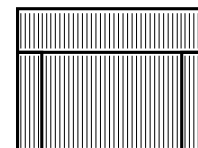
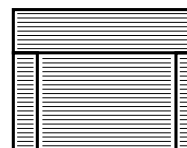
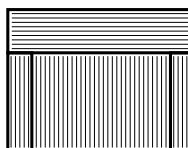

## FORNIROWANE

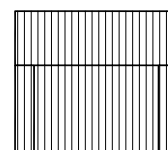
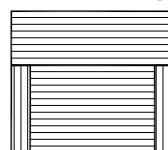

drzwi jednoskrzydłowe	zakres w mm	kompletacja (panel/ opaska regulacyjna) w mm	UNI MAT PLUS	MALOWANE biały 001*	FORNIROWANE			BLACK 9005
			LAMISTONE CPL		SILKSTONE	GRUPA A	GRUPA B	
ZV1	75-80	75/12	670/824,10	832/1023,36	860/1057,80	957/1177,11	1046/1286,58	896/1102,08
ZV2	80-85	80/12	670/824,10	832/1023,36	860/1057,80	957/1177,11	1046/1286,58	896/1102,08
ZV3	85-95	85/16	675/830,25	837/1029,51	872/1072,56	967/1189,41	1051/1292,73	902/1109,46
ZV4	95-120	95/32	680/836,40	844/1038,12	877/1078,71	979/1204,17	1063/1307,49	908/1116,84
ZV5	120-140	120/32	692/851,16	860/1057,80	894/1099,62	996/1225,08	1080/1328,40	924/1136,52
ZV6	140-160	140/32	703/864,69	877/1078,71	911/1120,53	1007/1238,61	1091/1341,93	939/1154,97
ZV7	160-180	160/32	714/878,22	900/1107,00	929/1142,67	1029/1265,67	1114/1370,22	961/1182,03
ZV8	180-200	180/32	725/891,75	922/1134,06	944/1161,12	1046/1286,58	1130/1389,90	983/1209,09
ZV9	200-220	200/32	748/920,04	939/1154,97	967/1189,41	1074/1321,02	1159/1425,57	998/1227,54
ZV10	220-240	220/32	758/932,34	951/1169,73	984/1210,32	1086/1335,78	1170/1439,10	1009/1241,07
ZV11	240-260	240/32	771/948,33	973/1196,79	996/1225,08	1101/1354,23	1187/1460,01	1031/1268,13
ZV12	260-280	260/32	782/961,86	989/1216,47	1012/1244,76	1119/1376,37	1203/1479,69	1046/1286,58
ZV13	280-305	280/32	792/974,16	1002/1232,46	1029/1265,67	1136/1397,28	1221/1501,83	1058/1301,34

## DOPLATY

ościeżnice niższe o 55 mm lub 100 mm	bez dopłaty
ościeżnice wyższe o 50 mm lub 100 mm	<b>+10%</b>
wzmocnienie pod samozamykacz nawierzchniowy**	50/61,50
elektrozaczep BIRA HARTE XS wąski z wysłizgiem (rewersyjny) XS12R-C 12V DC (w tym blacha zaczepowa SPEC-525 i frezowanie pod elektrozaczep)***	245/301,35
elektrozaczep BIRA HARTE XS wąski z wysłizgiem (awersyjny) XS12U-C 12V AC/DC (w tym blacha zaczepowa SPEC-525 i frezowanie pod elektrozaczep)***	210/258,30
elektrozaczep BIRA HARTE XS wąski z wysłizgiem (awersyjny z wyłącznikiem) XS12UW-C 12V AC/DC (w tym blacha zaczepowa SPEC-525 i frezowanie pod elektrozaczep)***	220/270,60

Istnieje możliwość wykonania ościeżnic o większych zakresach niż maksymalne podane w powyższej tabeli (po konsultacji z Działem Handlowym)

\*ekologiczne farby akrylowe, kolory palet RAL i NCS (oprócz metalicznych) - dopłata wg grup kolorystycznych (str. 10)

\*\*UWAGA! Zalecany wymiar wysokości otworu montażowego powiększony o 16 mm.

\*\*\* do skrzydeł wyposażonych w zamek ECO Schulte GBS 12 - dopłata + 50/61,50, wymiar szerokości otworu montażowego powiększony o 15 mm

## SZEROKOŚĆ

drzwi jednoskrzydłowe						
typ	So	Sd	Ss	Sop	SopL	SopF
„60”	690	652	625	793	793	795
„70”	790	752	725	893	893	895
„80”	890	852	825	993	993	995
„90”	990	952	925	1093	1093	1095
„90 plus”	1015	977	950	1117	1118	1120

## WYSOKOŚĆ

	Ho	Hd	Hop
	2082	2070	2353

## CENA KOMPLETU = CENA OŚCIEŻNICY VERTIGO + CENA PANELU VERTIGO

PANEL VERTIGO 1 kpl. (2 szt.)

wysokość paneli	UNI MAT PLUS	MALOWANE biały 001*	FORNIROWANE			BLACK 9005
	LAMISTONE CPL		SILKSTONE	GRUPA A	GRUPA B	
100 mm	116/142,68	184/226,32	184/226,32	194/238,62	210/258,30	275/338,25
200 mm	131/161,13	210/258,30	210/258,30	221/271,83	242/297,66	300/369,00
300 mm	152/186,96	236/290,28	242/297,66	263/323,49	284/349,32	325/399,75
400 mm	173/212,79	268/329,64	268/329,64	289/355,47	315/387,45	355/436,65
500 mm	194/238,62	294/361,62	289/355,47	315/387,45	341/419,43	380/467,40
600 mm	215/264,45	326/400,98	320/393,60	347/426,81	378/464,94	410/504,30
700 mm	242/297,66	378/464,94	378/464,94	410/504,30	446/548,58	460/565,80
800 mm	263/323,49	399/490,77	399/490,77	436/536,28	473/581,79	480/590,40
900 mm	273/335,79	431/530,13	420/516,60	457/562,11	504/619,92	510/627,30
1000 mm	294/361,62	457/562,11	446/548,58	483/594,09	525/645,75	535/658,05

Ss - szerokość skrzydła

Sd - szerokość drzwi po zewnętrznej stronie ościeżnicy

So - szerokość otworu montażowego

Sop - wymiar ościeżnicy od strony zawiasowej

SopL - wymiar ościeżnicy od strony regulacyjnej dla ościeżnicy laminowanej i malowanej

SopF - wymiar ościeżnicy od strony regulacyjnej dla ościeżnicy fornirowanej

Hs - wysokość skrzydła

Hd - wysokość drzwi po zewnętrznej stronie ościeżnicy

Ho - wysokość otworu montażowego

Hop - wysokość po zewnętrznej stronie opaski



Szczegółowe informacje dot. produktu



Aprobata nr AT-15-9775/2016

# ościeżnica **STAŁA** METALOWA DUO SYSTEM POL-SKONE

**UWAGA! W cenie ościeżnicy metalowej DUO zawierają się zawiasy kryte DUO.**

#### KOLORYSTYKA

Ościeżnica malowana farbą proszkową.  
Kolory standard: biały (RAL 9016), biały (RAL 9003), szary (RAL 7047), beż (RAL 1001), brąz (RAL 8014), grafit (RAL 7024), czarny (RAL 9005). Pozostałe kolory wg palety RAL dostępne za dopłatą - po konsultacji z Działem Handlowym (oprócz metalicznych i perłowych).



symbol	zakres w mm	drzwi jednoskrzydłowe			drzwi dwuskrzydłowe		
		„60”±„80”	„90”	„100”±„110”	„60”+„60”, „60”+„70”, „60”+„80”, „70”+„70”, „70”+„80”	„90”+„60”	„160”±„200”
F93	101	665/817,95	740/910,20	825/1014,75	1035/1273,05	1187/1460,01	1395/1715,85
ilość zawiasów krytych		2 szt.	3 szt.	3 szt.	4 szt.	6 szt.	6 szt.

#### DOPLĄTY

ościeżnice w kolorach metalicznych (str. 11)	+10%
ościeżnica niższa o 55 mm lub 100 mm	+10%
ościeżnica wyższa o 50 mm	+5%
ościeżnica wyższa o 100 mm	+10%
ościeżnica wyższa o 150 mm	+15%
ościeżnica wyższa o 200 mm	+20%
wzmocnienie pod samozamykacz nawierzchniowy	25/30,75
przystosowanie pod elektrozapczyn	80/98,40
elektrozaczep BIRA HARTE XS wąski z wysłizgiem (rewersyjny) XS12R-C 12V DC (w tym blacha zaczepowa SPEC-576 i frezowanie pod elektrozapczyn)*	185/227,55
elektrozaczep BIRA HARTE XS wąski z wysłizgiem (awersyjny) XS12U-C 12V AC/DC (w tym blacha zaczepowa SPEC-576 i przystosowanie pod elektrozapczyn)*	150/184,50
elektrozaczep BIRA HARTE XS wąski z wysłizgiem (awersyjny z wyłącznikiem) XS12UW-C 12V (w tym blacha zaczepowa SPEC-576 i przystosowanie pod elektrozapczyn)*	160/196,80

CENA (zł)  
**netto**/brutto  
(VAT 23%)

\*do skrzydeł wyposażonych w zamek ECO Schulte GBS 12 - dopłata + 50/61,50

W przypadku ościeżnic wyposażonych w elektrozapczyn konieczność zwiększenia szerokości otworu montażowego dodatkowo o 5 mm.

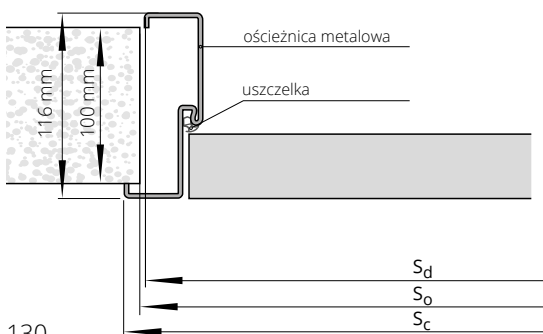

#### SZEROKOŚĆ

typ	drzwi jednoskrzydłowe			drzwi dwuskrzydłowe			
	S <sub>o</sub>	S <sub>d</sub>	S <sub>c</sub>	typ	S <sub>o</sub>	S <sub>d</sub>	S <sub>c</sub>
„60”	685	675	701	„120”	1300	1290	1316
„70”	785	775	801	„130”	1400	1390	1416
„80”	885	875	901	„140”	1500	1490	1516
„90”	985	975	1001	„150”	1600	1590	1616
„90 plus”	1010	1000	1026	„160”	1700	1690	1716
„100”	1085	1075	1101	„170”	1800	1790	1816
„110”	1185	1175	1201	„180”	1900	1890	1916
				„190”	2000	1990	2016
				„200”	2100	2090	2116

#### WYSOKOŚĆ

H <sub>o</sub>	H <sub>c</sub>	H <sub>d</sub>
2080	2088	2075

S<sub>d</sub> - szerokość drzwi po zewnętrznej stronie ościeżnicy  
S<sub>o</sub> - szerokość otworu montażowego  
S<sub>c</sub> - szerokość całkowita ościeżnicy

H<sub>d</sub> - wysokość drzwi po zewnętrznej stronie ościeżnicy  
H<sub>o</sub> - wysokość otworu montażowego  
H<sub>c</sub> - wysokość całkowita ościeżnicy



# ościeżnica REGULOWANA METALOWA DUO SYSTEM POL-SKONE



**UWAGA! W cenie ościeżnicy metalowej DUO zawierają się zawiasy kryte DUO.**

#### KOLORYSTYKA

Ościeżnica malowana farbą proszkową.  
Kolory standard: biały (RAL 9016), biały (RAL 9003), szary (RAL 7047), beż (RAL 1001), brąz (RAL 8014), grafit (RAL 7024), czarny (RAL 9005). Pozostałe kolory wg palety RAL dostępne za dopłatą - po konsultacji z Działem Handlowym (oprócz metalicznych i perłowych).



symbol	zakres w mm	drzwi jednoskrzydłowe			drzwi dwuskrzydłowe		
		„60”÷„80”	„90”	„100”÷„110”	„60”+„60”, „60”+„70”, „60”+„80”, „70”+„70”, „70”+„80”	„90”+„60”	„160”÷„200”
F71	110-140	826/1015,98	902/1109,46	1044/1284,12	1283/1578,09	1434/1763,82	1673/2057,79
F72	140-170	864/1062,72	940/1156,20	1084/1333,32	1321/1624,83	1472/1810,56	1709/2102,07
F73	170-200	904/1111,92	980/1205,40	1116/1372,68	1359/1671,57	1510/1857,30	1749/2151,27
F74	200-230	941/1157,43	1016/1249,68	1159/1425,57	1398/1719,54	1549/1905,27	1778/2186,94
F75	230-260	979/1204,17	1054/1296,42	1235/1519,05	1434/1763,82	1586/1950,78	1787/2198,01
F76	260-290	1071/1317,33	1093/1344,39	1273/1565,79	1504/1849,92	1655/2035,65	1862/2290,26
F77	290-320	1083/1332,09	1158/1424,34	1311/1612,53	1512/1859,76	1663/2045,49	1902/2339,46
F78	320-350	1093/1344,39	1169/1437,87	1350/1660,50	1549/1905,27	1700/2091,00	1938/2383,74
F79	350-380	1132/1392,36	1208/1485,84	1388/1707,24	1588/1953,24	1739/2138,97	1977/2431,71
ilość zawiasów krytych		2 szt.	3 szt.	3 szt.	4 szt.	6 szt.	6 szt.

#### DOPLATY

ościeżnice w kolorach metalicznych (str. 11)	<b>+10%</b>
dotatkowa regulacja ZOX do ościeżnicy regulowanej przylgowej (zwiększenie zakresu szerokości muru 650 mm)	290/356,70
ościeżnica niższa o 55 mm lub 100 mm	<b>+10%</b>
ościeżnica wyższa o 50 mm	<b>+5%</b>
ościeżnica wyższa o 100 mm	<b>+10%</b>
ościeżnica wyższa o 150 mm	<b>+15%</b>
ościeżnica wyższa o 200 mm	<b>+20%</b>
wzmocnienie pod samozamykacz nawierzchniowy	25/30,75
przystosowanie pod elektrozacpek	80/98,40
elektrozacpek BIRA HARTE XS wąski z wysłizgiem (rewersyjny) XS12R-C 12V DC (w tym blacha zaczepowa SPEC-576 i frezowanie pod elektrozacpek)*	185/227,55
elektrozacpek BIRA HARTE XS wąski z wysłizgiem (awersyjny) XS12U-C 12V AC/DC (w tym blacha zaczepowa SPEC-576 i przystosowanie pod elektrozacpek)*	150/184,50
elektrozacpek BIRA HARTE XS wąski z wysłizgiem (awersyjny z wyłącznikiem) XS12UW-C 12V (w tym blacha zaczepowa SPEC-576 i przystosowanie pod elektrozacpek)*	160/196,80

CENA (zł)  
netto/brutto  
(VAT 23%)

\*do skrzydeł wyposażonych w zamek ECO Schulte GBS 12 - dopłata + 50/61,50

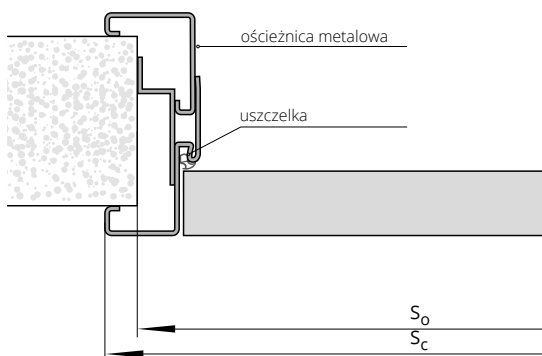

#### SZEROKOŚĆ

drzwi jednoskrzydłowe			drzwi dwuskrzydłowe		
typ	S <sub>c</sub>	S <sub>o</sub>	typ	S <sub>c</sub>	S <sub>o</sub>
„60”	721	693	„120”	1336	1308
„70”	821	793	„130”	1436	1408
„80”	921	893	„140”	1536	1508
„90”	1021	993	„150”	1636	1608
„90 plus”	1046	1018	„160”	1736	1708
„100”	1121	1093	„170”	1836	1808
„110”	1221	1193	„180”	1936	1908
			„190”	2036	2008
			„200”	2136	2108

#### WYSOKOŚĆ

H <sub>o</sub>	2085
H <sub>c</sub>	2098

S<sub>o</sub> - szerokość otworu montażowego  
S<sub>c</sub> - szerokość całkowita ościeżnicy

H<sub>o</sub> - wysokość otworu montażowego  
H<sub>c</sub> - wysokość całkowita ościeżnicy



Szczegółowe informacje dot. produktu



# ościeżnica REGULOWANA SYSTEM REVES



symbol	zakres w mm	ECO TOP	do laminowanych		MALOWANE biały 001 (RAL 9003)	FORNIROWANE			BLACK
			UNI MAT PLUS	HIGH TOP		GRUPA A	GRUPA B	GRUPA C	
ZW1	75-95	933/1147,59	1000/1230,00	1192/1466,16	1136/1397,28	1279/1573,17	1429/1757,67	1490/1832,70	
ZW2	95-115	940/1156,20	1007/1238,61	1202/1478,46	1146/1409,58	1289/1585,47	1440/1771,20	1502/1847,46	
ZW3	115-135	948/1166,04	1016/1249,68	1215/1494,45	1158/1424,34	1302/1601,46	1453/1787,19	1518/1867,14	
ZW4	135-155	955/1174,65	1024/1259,52	1227/1509,21	1169/1437,87	1313/1614,99	1465/1801,95	1533/1885,59	
ZW5	155-175	962/1183,26	1033/1270,59	1238/1522,74	1180/1451,40	1325/1629,75	1477/1816,71	1547/1902,81	
ZW6	175-195	970/1193,10	1042/1281,66	1250/1537,50	1191/1464,93	1337/1644,51	1490/1832,70	1562/1921,26	
ZW7	195-215	990/1217,70	1062/1306,26	1274/1567,02	1215/1494,45	1361/1674,03	1515/1863,45	1592/1958,16	
ZW8	215-235	997/1226,31	1070/1316,10	1286/1581,78	1226/1507,98	1372/1687,56	1527/1878,21	1607/1976,61	
ZW9	235-255	1005/1236,15	1080/1328,40	1299/1597,77	1239/1523,97	1386/1704,78	1540/1894,20	1623/1996,29	
ZW10	255-275	1012/1244,76	1088/1338,24	1311/1612,53	1250/1537,50	1397/1718,31	1552/1908,96	1638/2014,74	
ZW11	275-295	1021/1255,83	1097/1349,31	1323/1627,29	1262/1552,26	1409/1733,07	1565/1924,95	1653/2033,19	

## DOPLATY

trzeci zawias TE	165/202,95
zmiana koloru zawiasu chrom mat na kolor czarny (RAL 9005) lub biały RAL (9016)	80/98,40

\* Kolory palety RAL, NSC (oprócz metalicznych) – dopłata według tabeli kolorystycznej

typ	Sd	SopA	SopB	Ss	So
„60”	676	766	816	625	705
„70”	776	866	916	725	805
„80”	876	966	1016	825	905
„90”	976	1066	1116	925	1005
„90 plus”	1001	1091	1141	950	1030
„100”	1076	1166	1216	1025	1105

typ	Hd	HopA	HopB	Hs	Ho
standard	2088	2133	2158	2053	2105
+50	2138	2183	2208	2103	2155
-55	2033	2078	2103	1998	2050
-100	1988	2033	2058	1953	2005

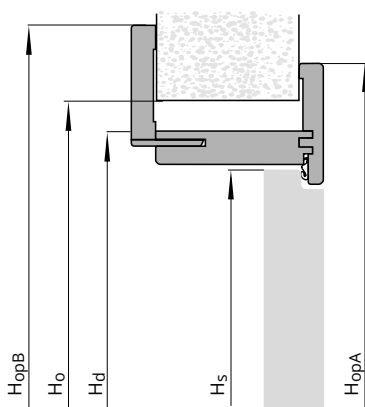
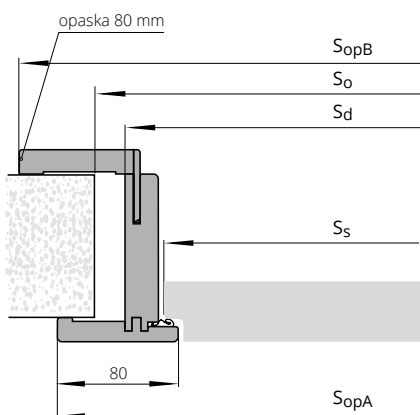

Ss – szerokość skrzydła  
 Sd – szerokość drzwi po zewnętrznej stronie ościeżnicy  
 So – szerokość otworu montażowego  
 SopA – szerokość po zewnętrznej stronie opaski od strony zawiasowej  
 SopB – szerokość po zewnętrznej stronie opaski od strony regulacyjnej  
 Hs – wysokość skrzydła  
 Hd – wysokość drzwi po zewnętrznej stronie ościeżnicy  
 Ho – wysokość otworu montażowego  
 HopA – wysokość po zewnętrznej stronie opaski od strony zawiasowej  
 HopB – wysokość po zewnętrznej stronie opaski od strony regulacyjnej



# SYSTEM REGULACJI z MDF do OŚCIEŻNICY METALOWEJ STAŁEJ



Dedykowany do:

- Ościeżnicy bezprzylgowej metalowej FD93
- Ościeżnicy przylgowej metalowej FD12
- Ościeżnicy stałej metalowej do drzwi RC3, RC3 INVEST
- Ościeżnicy stałej metalowej do drzwi CERBER PLUS, CERBER PLUS RC2

#### KOLORYSTYKA

Ościeżnica stała metalowa FD12, FD93, RC3, Cerber Plus: malowana proszkowo w kolorach RAL  
Regulacja z MDF: ECO TOP, HIGH TOP, LAMISTONE, SILKSTONE, FORNIROWANE GRUPA A, B, C.

symbol	zakres w mm (*)	ECO TOP	do laminowanych		FORNIROWANE		
			HIGH TOP	LAMISTONE CPL	SILKSTONE	GRUPA A (311, 312, 334)	GRUPA B (323, 340, 351, 371, 372, 376, 377, 390, 404, 405, 421, 422, 424, 431, 432, 433)
MA1 MB1	175-195	202/248,46	318/391,14	456/560,88	525/645,75	552/678,96	
MA2 MB2	195-215	202/248,46	318/391,14	456/560,88	525/645,75	552/678,96	
MA3 MB3	215-235	202/248,46	356/437,88	509/626,07	584/718,32	613/753,99	
MA4 MB4	235-255	218/268,14	356/437,88	509/626,07	584/718,32	613/753,99	
MA5 MB5	255-275	218/268,14	356/437,88	509/626,07	584/718,32	613/753,99	
MA6 MB6	275-295	246/302,58	392/482,16	556/683,88	638/784,74	670/824,10	
MA7 MB7	295-315	246/302,58	392/482,16	556/683,88	638/784,74	670/824,10	
MA8 MB8	315-335	246/302,58	392/482,16	556/683,88	638/784,74	670/824,10	
MA9 MB9	335-355	284/349,32	442/543,66	626/769,98	721/886,83	758/932,34	
MA10 MB10	355-375	284/349,32	442/543,66	626/769,98	721/886,83	758/932,34	
MA11 MB11	375-395	284/349,32	442/543,66	626/769,98	721/886,83	758/932,34	
MA12 MB12	395-415	284/349,32	442/543,66	626/769,98	721/886,83	758/932,34	

#### DOPLĄTY

drzwi dwuskrzydłowe

+50%

CENA (zł) netto/brutto (VAT 23%)

(\*) w zakresie regulacji zawiera się grubość ościeżnicy FD12, CERBER PLUS, RC3, FD93  
MA: regulacje do FD12, CERBER PLUS, RC3  
MB: regulacje do FD93

#### SZEROKOŚĆ (Ssp)

drzwi jednoskrzydłowe

typ	FD12	CERBER PLUS	RC3 RC3 INVEST	FD93
„60”	601	-	-	605
„70”	701	-	701	705
„80”	801	801	801	805
„90”	901	901	901	905
„90 plus”	-	911	921	-
„100”	1001	1001	1001	1005
„110”	1101	-	-	1105
„120”	1201	-	-	1205
WYSOKOŚĆ (Hsp)	2020	2020	2020	2040
A	109	109	112	109

Ssp – szerokość panela w świetle

Hsp – wysokość panela w świetle

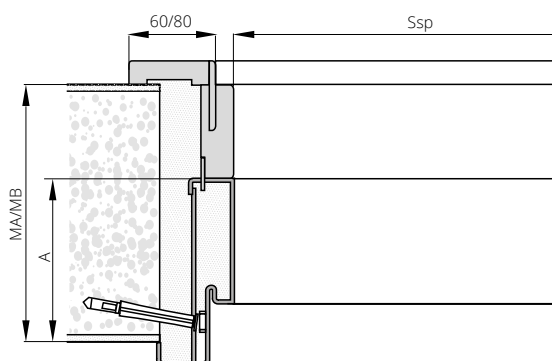

# TUNELE / ZABUDOWA MURU

## OŚCIEŻNICA TUNELOWA VERTIGO

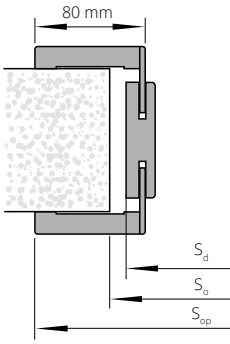

### SZEROKOŚĆ

typ	S <sub>d</sub>	S <sub>o</sub>	S <sub>op</sub>
„60”	656	680	793
„70”	756	780	893
„80”	856	880	993
„90”	956	980	1093

### WYSOKOŚĆ

	H <sub>d</sub>	H <sub>o</sub>
	2071	2085

Stopień regulacji	Zakres w mm	Kompletacja elementów Elementy pionowe	MALOWANE biały 001*	UNI MAT PLUS	FORNIROWANE			BLACK
				LAMISTONE	GRUPA A	GRUPA B	GRUPA C	
VT1	76-96	Panel 76 mm, opaska z piórem 32 mm	735/904,05	573/704,79	762/937,26	857/1054,11	946/1163,58	800/984,00
VT2	96-116	Panel 76 mm, opaska z piórem 32 mm	735/904,05	573/704,79	768/944,64	863/1061,49	946/1163,58	800/984,00
VT3	116-142	Panel 76 mm, opaska z piórem 52 mm	740/910,20	579/712,17	774/952,02	868/1067,64	951/1169,73	805/990,15
VT4	142-182	Panel 142 mm, opaska z piórem 32 mm	746/917,58	585/719,55	779/958,17	879/1081,17	963/1184,49	810/996,30
VT5	182-208	Panel 142 mm, opaska z piórem 52 mm	762/937,26	595/731,85	796/979,08	896/1102,08	980/1205,40	826/1015,98
VT6	208-248	Panel 208 mm, opaska z piórem 32 mm	779/958,17	607/746,61	813/999,99	907/1115,61	990/1217,70	842/1035,66
VT7	248-274	Panel 208 mm, opaska z piórem 52 mm	801/985,23	617/758,91	830/1020,90	929/1142,67	1013/1245,99	863/1061,49
VT8	274-314	Panel 274 mm, opaska z piórem 32 mm	823/1012,29	629/773,67	846/1040,58	946/1163,58	1030/1266,90	884/1087,32
VT9	314-354	Panel 274 mm, opaska z piórem 52 mm	840/1033,20	651/800,73	868/1067,64	974/1198,02	1057/1300,11	900/1107,00

Cena netto - część zasadnicza zabudowy tunelowej

\* dot. opasek o szerokości 80 mm

TUNEL WYKOŃCZENIOWY DO ZABUDOWY MURU:  
ZN (zabudowa przy systemie przesuwym naściennym)  
i ZT (zabudowa otworu bez stosowania drzwi)

Stopień regulacji		Kompletacja elementów	ECO TOP	UNI MAT PLUS	MALOWANE biały 001*	HIGH TOP	FORNIROWANE			
System naścienny	System tunelowy					LAMISTONE CPL	GRUPA A	GRUPA B	GRUPA C	
Zakres w mm	Wymiary standardowe				SILKSTONE					
					do laminowanych					
ZN 1	ZT 1	76-116	Panel 76 mm, opaska z piórem 32 mm	369/453,87	419/515,37	571/702,33	376/462,48	563/692,49	652/801,96	685/842,55
ZN 2	ZT 2	116-142	Panel 76 mm, opaska z piórem 52 mm	392/482,16	422/519,06	605/744,15	400/492,00	599/736,77	691/849,93	725/891,75
ZN 3	ZT 3	142-182	Panel 142 mm, opaska z piórem 32 mm	418/514,14	468/575,64	647/795,81	426/523,98	641/788,43	738/907,74	775/953,25
ZN 4	ZT 4	182-208	Panel 142 mm, opaska z piórem 52 mm	431/530,13	481/591,63	665/817,95	439/539,97	662/814,26	761/936,03	799/982,77
ZN 5	ZT 5	208-248	Panel 208 mm, opaska z piórem 32 mm	461/567,03	511/628,53	713/876,99	470/578,10	708/870,84	818/1006,14	859/1056,57
ZN 6	ZT 6	248-274	Panel 208 mm, opaska z piórem 52 mm	477/586,71	527/648,21	740/910,20	486/597,78	731/899,13	840/1033,20	884/1087,32
ZN 7	ZT 7	274-314	Panel 274 mm, opaska z piórem 32 mm	520/639,60	570/701,10	803/987,69	530/651,90	800/984,00	925/1137,75	971/1194,33
ZN 8	ZT 8	314-354	Panel 274 mm, opaska z piórem 52 mm	588/723,24	638/784,74	910/1119,30	600/738,00	905/1113,15	1049/1290,27	1100/1353,00

## DOPLATY

niestandardowa wysokość tuneli (do 2300 mm)	+30%
tunele dwuskrzydłowe wymiar „100”+„100”	+50%
tunele dwuskrzydłowe wymiar „110”+„110”	+70%
ościeżnica tunelowa system DUO	+30%
„100”; „110”	+20%
Opaski łączone pod kątem 90° (dot. opasek o grubości 80 mm)	50/61,50

TABELA DOPLAT do ościeżnic RAL, NCS wg grup kolorystycznych	GRUPA I	GRUPA II	GRUPA III	GRUPA IV	GRUPA V
	+20%	+30%	+40%	+60%	+75%

\* dot. opasek o szerokości 80 mm  
ekologiczne farby akrylowe, kolory palet RAL i NCS (oprócz metalicznych) - dopłata wg grup kolorystycznych (str. 10)

CENA (zł) netto/brutto (VAT 23%)

OŚCIEŻNICA TUNELOWA ZN, ZN SYSTEM DUO (nie dotyczy DIN DUO) (zabudowa muru przy systemie przesuwym naściennym)  
OŚCIEŻNICA TUNELOWA ZT SYSTEM DIN (zabudowa muru bez zastosowania drzwi przy ościeżnicach DIN)

### SZEROKOŚĆ

drzwi jednoskrzydłowe					drzwi dwuskrzydłowe				
typ	S <sub>d</sub>	S <sub>o</sub>	S <sub>op</sub>	S <sub>op</sub> *	typ	S <sub>d</sub>	S <sub>o</sub>	S <sub>op</sub>	S <sub>op</sub> *
„60”	649	670	746	786	„60”+„60”	1282	1305	1379	1419
„70”	749	770	846	886	„70”+„70”	1482	1505	1579	1619
„80”	849	870	946	986	„80”+„80”	1682	1705	1779	1819
„90”	949	970	1046	1086	„90”+„90”	1882	1905	1979	2019
„100”	1049	1070	1146	1186	„100”+„100”	2082	2105	2179	2219

### WYSOKOŚĆ

	H <sub>d</sub>	H <sub>o</sub>	H <sub>op</sub>	H <sub>op</sub> *
	2044	2055	2093	2113

\* SYSTEM DUO (nie dotyczy DIN DUO)

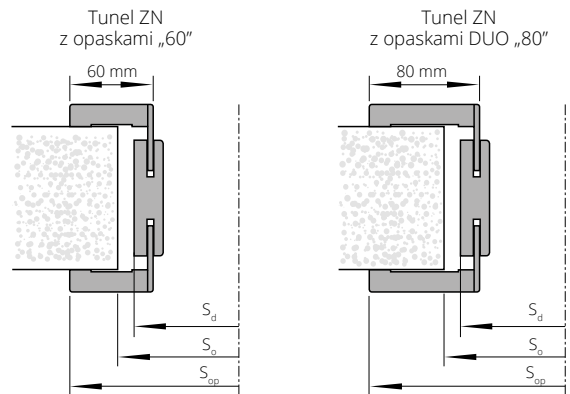

Opaski o szerokości 60 mm nie występują w wersji malowanej

S<sub>d</sub> - szerokość drzwi po zewnętrznej stronie ościeżnicy  
S<sub>o</sub> - szerokość otworu montażowego  
S<sub>op</sub> - szerokość po zewnętrznej stronie opaski

H<sub>d</sub> - wysokość drzwi po zewnętrznej stronie ościeżnicy  
H<sub>o</sub> - wysokość otworu montażowego  
H<sub>op</sub> - wysokość po zewnętrznej stronie opaski

OŚCIEŻNICA TUNELOWA ZT SYSTEM POL-SKONE (nie dotyczy ZT DIN)  
(zabudowa muru bez stosowania drzwi)

SZEROKOŚĆ

drzwi jednoskrzydłowe				drzwi dwuskrzydłowe			
typ	S <sub>d</sub>	S <sub>o</sub>	S <sub>op</sub>	typ	S <sub>d</sub>	S <sub>o</sub>	S <sub>op</sub>
„60”	700	720	797	„60”+„60”	1334	1360	1431
„70”	800	820	897	„60”+„70”	1434	1460	1531
„80”	900	920	997	„60”+„80”, „70”+„70”	1534	1560	1631
„90”	1000	1020	1097	„60”+„90”, „70”+„80”	1634	1660	1731
„100”	1100	1120	1197	„70”+„90”, „80”+„80”	1734	1760	1831
				„80”+„90”	1834	1860	1931
				„90”+„90”	1934	1960	2031
				„100”+„100”	2134	2160	2231

WYSOKOŚĆ

H <sub>d</sub>	H <sub>o</sub>	H <sub>op</sub>
2069	2080	2118

Dostępne tylko w kolorystyce fornirow naturalnych

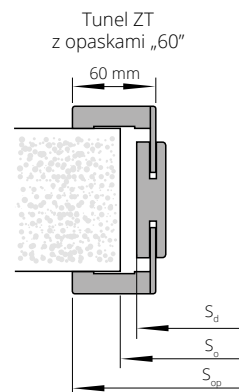

Opaski o szerokości 60 mm nie występują w wersji malowanej

OŚCIEŻNICA TUNELOWA ZT SYSTEM DIN DUO  
(zabudowa muru bez stosowania drzwi)

SZEROKOŚĆ

drzwi jednoskrzydłowe				drzwi dwuskrzydłowe			
typ	S <sub>o</sub>	S <sub>d</sub>	S <sub>op</sub>	typ	S <sub>o</sub>	S <sub>d</sub>	S <sub>op</sub>
„60”	675	655	792	„60”+„60”	1290	1270	1407
„70”	775	755	892	„60”+„70”	1390	1370	1507
„80”	875	855	992	„60”+„80”, „70”+„70”	1490	1470	1607
„90”	975	955	1092	„60”+„90”, „70”+„80”	1590	1570	1707
				„70”+„90”, „80”+„80”	1690	1670	1807
				„80”+„90”	1790	1770	1907
				„90”+„90”	1890	1870	2007

WYSOKOŚĆ

H <sub>o</sub>	H <sub>d</sub>	H <sub>op</sub>
2075	2065	2133

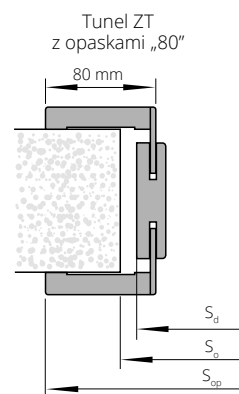

Tunel ZY do drzwi SYSTEM DUO  
(zabudowa muru bez stosowania drzwi)

SZEROKOŚĆ

drzwi jednoskrzydłowe				drzwi dwuskrzydłowe			
typ	S <sub>d</sub>	S <sub>o</sub>	S <sub>op</sub>	typ	S <sub>d</sub>	S <sub>o</sub>	S <sub>op</sub>
„60”	699	720	836	„60”+„60”	1326	1350	1463
„70”	799	820	936	„60”+„70”	1426	1450	1563
„80”	899	920	1036	„70”+„70”	1526	1550	1663
„90”	999	1020	1136	„70”+„80”	1626	1650	1763
				„80”+„80”	1726	1750	1863
				„80”+„90”	1826	1850	1963
				„90”+„90”	1926	1950	2063

WYSOKOŚĆ

H <sub>d</sub>	H <sub>o</sub>	H <sub>op</sub>
2085	2095	2154

S<sub>d</sub> – szerokość drzwi po zewnętrznej stronie ościeżnicy  
S<sub>o</sub> – szerokość otworu montażowego  
S<sub>op</sub> – szerokość po zewnętrznej stronie opaski

H<sub>d</sub> – wysokość drzwi po zewnętrznej stronie ościeżnicy  
H<sub>o</sub> – wysokość otworu montażowego  
H<sub>op</sub> – wysokość po zewnętrznej stronie opaski

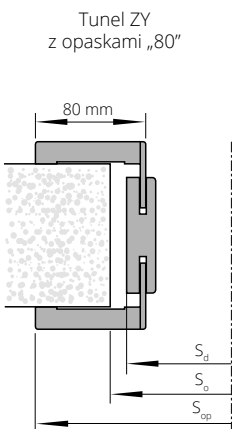

Tunel ZX do drzwi PASSO  
(zabudowa muru przy systemie przesuwym naściennym)

SZEROKOŚĆ

drzwi jednoskrzydłowe				drzwi dwuskrzydłowe			
typ	S <sub>d</sub>	S <sub>o</sub>	S <sub>op</sub>	typ	S <sub>d</sub>	S <sub>o</sub>	S <sub>op</sub>
„60”	633	655	770	„60”+„60”	1245	1265	1382
„70”	733	755	870	„60”+„70”	1345	1365	1482
„80”	833	855	970	„70”+„70”	1445	1465	1582
„90”	933	955	1070	„70”+„80”	1545	1565	1682
				„80”+„80”	1645	1665	1782
				„80”+„90”	1745	1765	1882
				„90”+„90”	1845	1865	1982

WYSOKOŚĆ

H <sub>d</sub>	H <sub>o</sub>	H <sub>op</sub>
2044	2055	2113

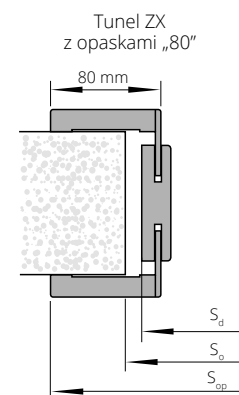

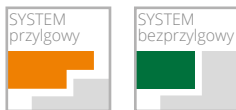

# NAŚWIETLA DO OŚCIEŻNICY DIN/DIN DUO

SYSTEM PRZYLGOWY

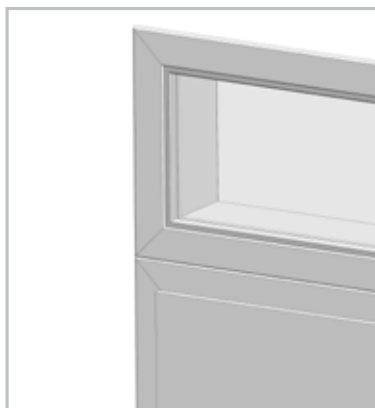

NAŚWIETLA na profilu ościeżnicy DIN (cena za 1 m.b. naświetla liczony po zewnętrznym obwodzie naświetla)		MALOWANE biały 001*	ECO TOP	UNI MAT PLUS	do laminowanych		FORNIROWANE		
					HIGH TOP	LAMISTONE CPL	GRUPA A	GRUPA B	GRUPA C
					SILKSTONE				
NP1A	75-85	209/257,07	133/163,59	146/179,58	159/195,57	178/218,94	201/247,23	212/260,76	
NP1B	85-95	209/257,07	133/163,59	146/179,58	159/195,57	178/218,94	201/247,23	212/260,76	
NP2	95-120	226/277,98	141/173,43	153/188,19	167/205,41	185/227,55	215/264,45	226/277,98	
NP3	120-140	240/295,20	151/185,73	163/200,49	183/225,09	201/247,23	231/284,13	242/297,66	
NP4	140-160	251/308,73	157/193,11	169/207,87	192/236,16	214/263,22	247/303,81	260/319,80	
NP5	160-180	261/321,03	164/201,72	175/215,25	204/250,92	229/281,67	263/323,49	277/340,71	
NP6	180-200	283/348,09	179/220,17	190/233,70	216/265,68	238/292,74	274/337,02	289/355,47	
NP7	200-220	293/360,39	184/226,32	195/239,85	227/279,21	253/311,19	290/356,70	307/377,61	
NP8	220-240	308/378,84	196/241,08	207/254,61	236/290,28	263/323,49	304/373,92	318/391,14	
NP9	240-260	322/396,06	202/248,46	213/261,99	249/306,27	276/339,48	320/393,60	338/415,74	
NP10	260-280	340/418,20	215/264,45	225/276,75	260/319,80	290/356,70	333/409,59	350/430,50	
NP11	280-300	353/434,19	222/273,06	232/285,36	273/335,79	302/371,46	346/425,58	364/447,72	

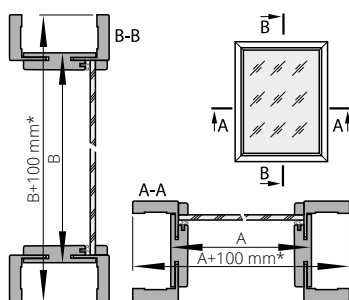

cena naświetla = cena 1m.b. x 2(A+B) + cena 1m<sup>2</sup> szkła x A x B  
opcjonalnie zastosowanie opasek 80 mm

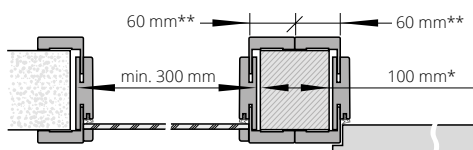

Maksymalny wymiar naświetli i doświetli wynosi:  
- naświetla SxH = 2190x700 mm  
- doświetla SxH = 1000x2093 mm

\*W przypadku zastosowania opasek 80 mm - 140 mm

\*\*W przypadku zastosowania opasek 80 mm - 80 mm

SYSTEM BEZPRZYLGOWY



NAŚWIETLA na profilu ościeżnicy DIN DUO (cena za 1 m.b. naświetla liczony po zewnętrznym obwodzie naświetla)		MALOWANE biały 001*	ECO TOP	UNI MAT PLUS	do laminowanych		FORNIROWANE		
					HIGH TOP	LAMISTONE CPL	GRUPA A	GRUPA B	GRUPA C
					SILKSTONE				
ND1	75-80	213/261,99	135/166,05	148/182,04	162/199,26	186/228,78	215/264,45	226/277,98	
ND2	80-85	213/261,99	135/166,05	148/182,04	162/199,26	186/228,78	215/264,45	226/277,98	
ND3	85-95	223/274,29	141/173,43	153/188,19	167/205,41	192/236,16	220/270,60	232/285,36	
ND4	95-120	231/284,13	145/178,35	157/193,11	171/210,33	198/243,54	227/279,21	239/293,97	
ND5	120-140	244/300,12	153/188,19	165/202,95	186/228,78	215/264,45	243/298,89	257/316,11	
ND6	140-160	256/314,88	161/198,03	172/211,56	196/241,08	226/277,98	263/323,49	277/340,71	
ND7	160-180	268/329,64	168/206,64	180/221,40	210/258,30	242/297,66	278/341,94	293/360,39	
ND8	180-200	290/356,70	183/225,09	194/238,62	220/270,60	253/311,19	292/359,16	308/378,84	
ND9	200-220	298/366,54	188/231,24	199/244,77	232/285,36	269/330,87	309/380,07	323/397,29	
ND10	220-240	318/391,14	199/244,77	210/258,30	242/297,66	278/341,94	322/396,06	340/418,20	
ND11	240-260	330/405,90	207/254,61	217/266,91	255/313,65	294/361,62	340/418,20	358/440,34	
ND12	260-280	344/423,12	217/266,91	227/279,21	265/325,95	307/377,61	353/434,19	381/468,63	
ND13	280-300	361/444,03	228/280,44	238/292,74	277/340,71	320/393,60	364/447,72	385/473,55	

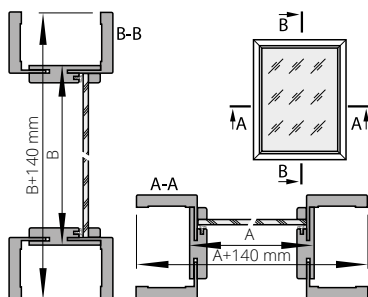

cena naświetla = cena 1m.b. x 2(A+B) + cena 1m<sup>2</sup> szkła x A x B

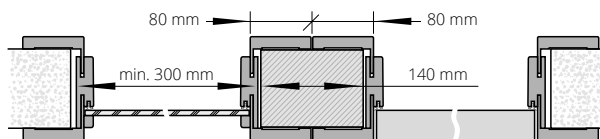

Maksymalny wymiar naświetli i doświetli wynosi:  
- naświetla SxH = 2207x700 mm  
- doświetla SxH = 1000x2133 mm

DO NAŚWIETLA NALEŻY STOSOWAĆ N/W SZYBY:	cena za 1 m <sup>2</sup>
A. szyba bezpieczna biały mat 3.3.1, grubość 6,4 mm	307/377,61
B. szyba bezpieczna przezierna 3.3.1, grubość 6,4 mm	210/258,30
C. szyba hartowana biały mat, grubość 6 mm	206/253,38
D. szyba hartowana przezierna, grubość 6 mm	166/204,18

**Brak możliwości wykonania opasek naświetli DIN/DIN DUO pod kątem 90°.**

Sugerowany sposób połączenia naświetli na profilu ościeżnicy DIN/DIN DUO przy użyciu klocków montażowych

\*ekologiczne farby akrylowe, kolory palet RAL i NCS (oprócz metalicznych) - dopłata wg grup kolorystycznych (str. 10)





# NAŚWIETLA DO OŚCIEŻNICY STAŁEJ

**NAŚWIETLA na profilu ościeżnicy stałej POL-SKONE (sys. przylgowy) stałej DUO (sys. bezprzylgowy)**  
(cena za 1 m.b. naświetla liczony po zewnętrznym obwodzie naświetla)

MALOWANE biały 001*	do laminowanych	FORNIROWANE		
	HIGH TOP	GRUPA A	GRUPA B	GRUPA C
	UNI MAT PLUS			
	LAMISTONE CPL			
SILKSTONE				

stała 92 mm      238/292,74      186/228,78      218/268,14      254/312,42      265/325,95

cena naświetla = cena 1m.b. x 2(A+B)+ cena 1m<sup>2</sup> szkła x A x B

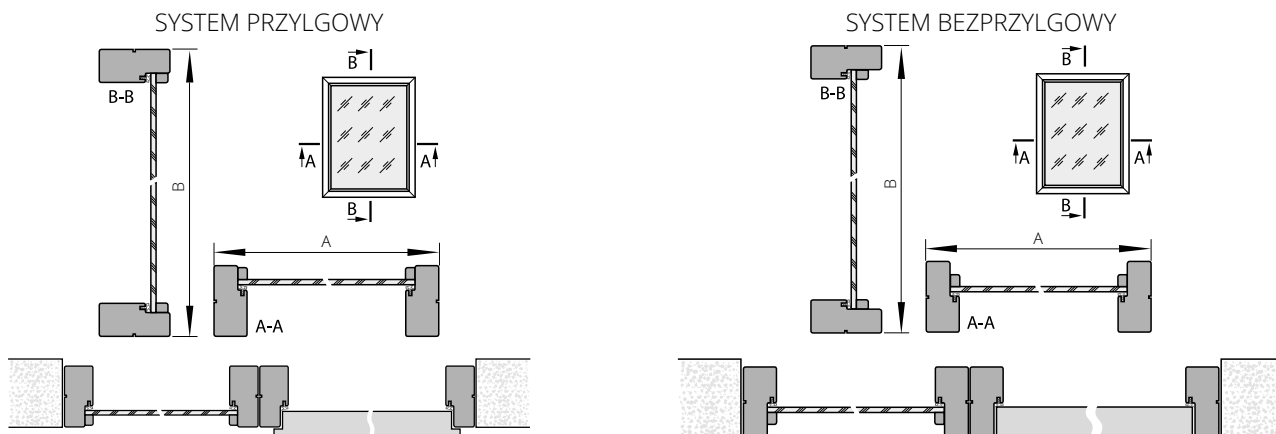

Sugerowany sposób połączenia naświetli na profilu ościeżnicy stałej/stałej DUO

\*ekologiczne farby akrylowe, kolory palet RAL i NCS (oprócz metalicznych) - dopłata wg grup kolorystycznych (str. 10)

## DOSTAWKI DO DRZWI WEWNĘTRZNYCH SEMPRE

Dostawki dotyczą modeli:  
SEMPRE, SEMPRE LUX (dot. wzoru W02, W03),  
SEMPRE ALU, SEMPRE VERSE (wzór W03P).

**CENA SKRZYDŁA Z DOSTAWKĄ = 2 x CENA SKRZYDŁA**

SZEROKOŚĆ (system przylgowy)			SZEROKOŚĆ (system bezprzylgowy)		
typ	Ss z przylgą	Sds	typ	Ss	Sds
„40”+ „70”		431	„40”+ „70”		412
„50”+ „70”	744	531	„50”+ „70”	725	512
„60”+ „70”		631	„60”+ „70”		612
„40”+ „80”		431	„40”+ „80”		412
„50”+ „80”	844	531	„50”+ „80”	825	512
„60”+ „80”		631	„60”+ „80”		612
„40”+ „90”		431	„40”+ „90”		412
„50”+ „90”	944	531	„50”+ „90”	925	512
„60”+ „90”		631	„60”+ „90”		612

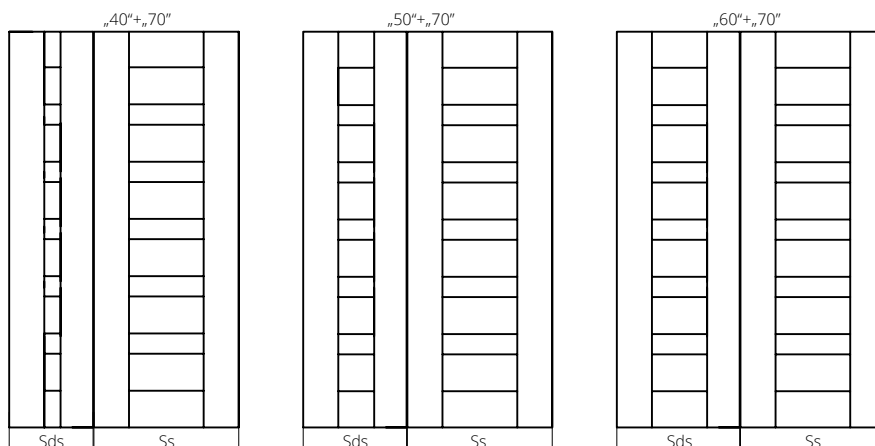

# LISTWY

ECO TOP	do laminowanych	MALOWANE biały 001*	FORNIROWANE		
	UNI MAT PLUS		GRUPA A	GRUPA B	GRUPA C
	HIGH TOP				
	LAMISTONE CPL				
SILKSTONE					

LISTWA OWALNA LC1	symbol	LC1F	LC1F	LC1F	LC10	LC10	LC10
		do jednoskrzydłowych	33/40,59	32/39,36	44/54,12	62/76,26	94/115,62
	do dwuskrzydłowych	44/54,12	44/54,12	61/75,03	92/113,16	131/161,13	138/169,74

LISTWA MASKUJĄCA LD6	symbol	LD6F	LD6F	LD6F	LD60	LD60	LD60
		do jednoskrzydłowych	58/71,34	58/71,34	-	86/105,78	121/148,83
	do dwuskrzydłowych	68/83,64	68/83,64	-	144/177,12	208/255,84	219/269,37

LISTWA MASKUJĄCA LD10	symbol	LD10F	LD10F	LD10F	LD100	LD100	LD100
		do jednoskrzydłowych	68/83,64	67/82,41	94/115,62	109/134,07	161/198,03
	do dwuskrzydłowych	85/104,55	85/104,55	120/147,60	189/232,47	271/333,33	286/351,78

\* ekologiczne farby akrylowe, kolory palet RAL i NCS (oprócz metalicznych) - dopłata wg grup kolorystycznych (str. 10)

## PROPOZYCJE POŁĄCZENIA LISTEW

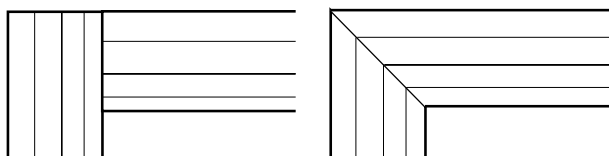

LD10  
komplet do drzwi jednoskrzydłowych: 2 listwy dł. 2200 mm + 1 listwa dł. 1150 mm;  
komplet do drzwi dwuskrzydłowych: 3 listwy dł. 2200 mm;

LC1, LD6  
komplet do drzwi jednoskrzydłowych: 2 listwy dł. 2150 mm + 1 listwa dł. 1150 mm;  
komplet do drzwi dwuskrzydłowych: 3 listwy dł. 2150 mm

# LISTWY PRZYPODŁOGOWE

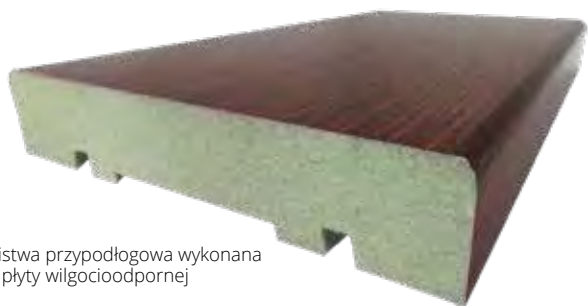

Listwa przypodłogowa wykonana z płyty wilgocioodpornej

LISTWA	MALOWANE RAL 9003	UNI MAT PLUS	FORNIROWANE		
		LAMISTONE	GRUPA A	GRUPA B	GRUPA C
		SILKSTONE			

cena za 1 m.b. listwy

szerokość 80 mm	20/24,60	12/14,76	17,50/21,53	18,50/22,75	19/23,37
szerokość 100 mm	21/25,83	13/15,99	18,50/22,75	19,50/23,99	20/24,60

Listwy przypodłogowe wykonywane w elementach o długości 2,6 m.  
Minimalna ilość zamówienia jednego koloru to 5 elementów (1 opakowanie).

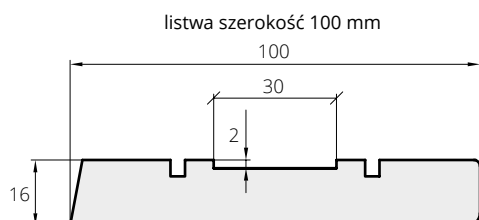
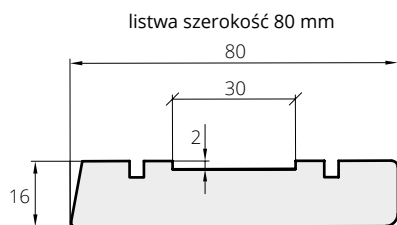

listwa przypodłogowa, szerokość 80 mm, kolor biały RAL 9003

# BULAJE



rozmiar	S <sub>0</sub>	cena	kolor
bulaj 1 (Ø 240 mm, gr. 11, 18, 40 mm)	135 mm	<b>180</b> /221,40	stal nierdzewna (mat) szkło - lakomat
bulaj 2 (Ø 320 mm, gr. 11, 18, 40 mm)	215 mm	<b>240</b> /295,20	
bulaj 3 (Ø 350 mm, gr. 11, 18, 40 mm)	235 mm	<b>280</b> /344,40	
bulaj 4 (Ø 400 mm, gr. 11, 18, 40 mm)	280 mm	<b>320</b> /393,60	

rozmiar	S <sub>0</sub>	cena	kolor
bulaj 2 (Ø 300 mm, gr. 35-45 mm)	225 mm	<b>500</b> /615,00	stal nierdzewna (mat) szkło - lakomat
bulaj 3 (Ø 350 mm, gr. 35-45 mm)	265 mm	<b>640</b> /787,20	
bulaj 4 (Ø 400 mm, gr. 35-45 mm)	295 mm	<b>860</b> /1057,80	

rozmiar	S <sub>0</sub>	cena	kolor
bulaj 2 (Ø 300 mm, gr. 35-45 mm)	225 mm	<b>580</b> /713,40	stal nierdzewna (mat) szkło - lakomat
bulaj 3 (Ø 350 mm, gr. 35-45 mm)	265 mm	<b>720</b> /885,60	
bulaj 4 (Ø 400 mm, gr. 35-45 mm)	295 mm	<b>920</b> /1131,60	

So – wymiar po wewnętrznej stronie bulaja

MODELE DRZWI	BULAJE TYLKO W WERSJACH PEŁNYCH	UWAGI
CLASSIC	BMD, BMJ, BMN	
CLASSIC LUX, CLASSIC LUX DUO	BMD, BMJ, BMN	
DECO, HAPTIC	BMD, BMJ, BMN	
DECO LUX, DECO INVEST	BMD, BMJ, BMN	
ETIUDA wzór B0	BMD, BMJ, BMN	
ETIUDA LUX wzór B0	BMD, BMJ, BMN	
IMPULS	(BMD, BMJ, BMN) <sup>1)</sup>	1) tylko w wersji 01
INTERSOLID IP <sup>2)</sup>	BMD <sup>1)</sup>	1) bulaj tylko w szer. „70”, „80”, „90” 2) nie dot. wzorów 10, 11
INTERSOLID	BMD <sup>1)</sup>	1) bulaj tylko w szer. „70”, „80”, „90”
MODERN, MODERN DUO	BMD <sup>1)</sup>	1) bulaj tylko w szer. „70”, „80”, „90”
CAMBIO, CAMBIO DUO	BMD, BMJ, BMN	
INTER-AMBER	BMD, BMJ, BMN	
SIMPLE, SIMPLE DUO	BMD, BMJ, BMN	
HIGRO	BMD	stal nierdzewna stal kwasoodporna

Szkło matowe, bezpieczne - w standardzie (nie dotyczy BMD)  
Szkło przezroczyste - dopłata + 50/61,50 (nie dotyczy BMJ)  
konieczność zamawiania płyty wiórowej przy zastosowaniu bulaja

# KORONY

DO OŚCIEŻNICZKI: SYSTEM DIN „60”, SYSTEM DIN „80”, SYSTEM POL-SKONE, SYSTEM DIN DUO, SYSTEM DUO



korona do drzwi jednoskrzydłowych na jedną stronę

Korona do drzwi jednoskrzydłowych „60”-„90” na jedną stronę (1 szt.)

Powierzchnia ECO TOP	<b>174</b> /214,02
Powierzchnie HIGH TOP, LAMISTONE CPL, SILKSTONE	<b>182</b> /223,86
Malowana (RAL 9003)*	<b>232</b> /285,36
Okleiny GRUPA A, GRUPA B, GRUPA C	<b>202</b> /248,46

\*ekologiczne farby akrylowe, kolory palet RAL i NCS (oprócz metalicznych)  
- dopłata wg grup kolorystycznych (str. 10)

## DOPLATY

do dwuskrzydłowych	<b>+50%</b>
korona „100”, „110”	<b>+20%</b>

CENA (zł)  
**netto**/brutto  
(VAT 23%)

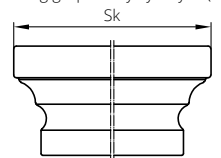

WYMIARY KORONY		do ościeżnicy DIN - standard polski		do zabudowy drzwiowych w ścianę standard polski		do ościeżnicy ZI, ZI SYSTEM DIN, ZIN SYSTEM DUO (nie dotyczy DIN DUO)		do ościeżnicy ZI SYSTEM POL-SKONE - standard polski		do ościeżnicy ZI SYSTEM DIN DUO - standard polski		do ościeżnicy ZI SYSTEM DIN DUO (ZD) - standard polski		do ościeżnicy ZZ (opaska 60 mm) - standard polski	
		opaski szer. 60 mm	opaski szer. 80 mm	opaski szer. 60 mm	opaski szer. 80 mm	opaski szer. 60 mm	opaski szer. 80 mm	opaski szer. 60 mm	opaski szer. 80 mm	do ościeżnicy ZI SYSTEM DIN DUO - standard polski	do ościeżnicy ZI SYSTEM DIN DUO - standard polski	strona zawiasowa zakres D11-D16	strona regulacyjna zakres D13-D16	strona regulacyjna zakres D11-D12	strona zawiasowa zakres ZZ1-ZZ17
do drzwi jednoskrzydłowych	typ	szerokość całkowita ościeżnicy z koroną Sk [mm]													
	„60”	823	863	802	842	823	863	874	869	913	913	903	869	875	865
	„70”	923	963	902	942	923	963	974	969	1013	1013	1003	969	975	965
	„80”	1023	1063	1002	1042	1023	1063	1074	1069	1113	1113	1103	1069	1075	1065
	„90”	1123	1163	1102	1142	1123	1163	1174	1169	1213	1213	1203	1169	1175	1165
	„90 plus”	1133	1173	-	-	-	-	-	-	-	1238	1228	1194	1185	1175
„100”	1223	1263	1202	1242	1223	1263	1274	1269	1313	1313	1303	1269	1275	1265	
„110”	-	-	-	-	1323	1363	1374	1369	-	1413	1403	1369	1375	1365	
do drzwi dwuskrzydłowych	„60”+„60”	1457	1497	1393	1433	1456	1496	1508	1484	1540	1528	1518	1484	1510	1500
	„70”+„60”	1557	1597	-	-	-	-	1608	1584	1640	1628	1618	1584	1610	1600
	„70”+„70”	1657	1697	1593	1633	1656	1696	1708	1684	1740	1728	1718	1684	1710	1700
	„80”+„60”	1657	1697	-	-	-	-	1708	1684	1740	1728	1718	1684	1710	1700
	„80”+„70”	1757	1797	-	-	-	-	1808	1784	1840	1828	1818	1784	1810	1800
	„90”+„60”	1757	1797	-	-	-	-	1808	1784	1840	1828	1818	1784	1810	1800
	„80”+„80”	1857	1897	1793	1833	1856	1896	1908	1884	1940	1928	1918	1884	1910	1900
	„90”+„70”	1857	1897	-	-	-	-	1908	1884	1940	2028	1918	1884	1910	1900
	„90”+„80”	1957	1997	-	-	-	-	2008	1984	2040	2028	2018	1984	2010	2000
	„90”+„90”	2057	2097	1993	2033	2056	2096	2108	2084	2140	2128	2118	2084	2110	2100
	„90”+„100”	2157	2197	-	-	-	-	2208	2184	2240	2228	2218	2184	2210	2200
	„100”+„100”	2257	2297	-	-	2256	2296	2308	2284	2340	2328	2318	2284	2310	2300
		wysokość całkowita ościeżnicy z koroną Hk [mm]													
		2148	2148	2131	2131	2136	2136	2161	2156	2177	2177	2172	2156	2162	2157

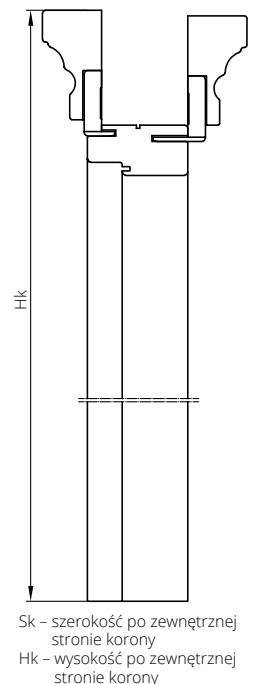

Sk – szerokość po zewnętrznej stronie korony  
Hk – wysokość po zewnętrznej stronie korony

# OPCJE WENTYLACJI

	Tuleje tworzywowe T1-T4, T10, T13-T15	Tuleje tworzywowe T240-T243, T258, T260, T263, T276	Tuleje tworzywowe T120, T258, T121, T132, T141, T276, T295	Tuleje tworzywowe T293-T297	Tuleje mosiężne T5-T6	Tuleje TN1-TN5	podcięcie wentylacyjne standard/DUO	podcięcie wentylacyjne SEMPRE	podcięcie wentylacyjne ARCO	podcięcie wentylacyjne FORTIMO / MONA	szczelna wentylacyjna podwójna	szczelna wentylacyjna potrójna	kratka z tworzywa	kratka ze stali nierdzewnej	zabezpieczenie dolnego ramienia przed wilgocią*	UWAGI
ARCO			X²	X²		X²			X¹							1) podcięcie tylko w szerokościach "80", "90" 2) w szerokości "60" standardowo 3 tuleje
INTER-AMBER	X		X		X	X	X				X		X	X		
IMPULS, NOSTRE, INVERNO, SONATA (W1, W2, W5, W7)	X	X		X	X	X	X				X		X	X		
SONATA (W4, W6)	X	X		X	X	X	X				X		X¹	X¹		1) kratka wentylacyjna tylko w standardowej wysokości
IMPULS 13	X	X		X	X	X	X						X¹	X¹		1) kratka wentylacyjna tylko w szerokościach "70", "80", "90"
ETIUDA B2, B3	X	X		X	X	X	X									
ETIUDA A01, B1	X	X		X	X	X	X						X¹	X¹		1) tylko w szerokościach "70", "80", "90",
ETIUDA B0, B4	X	X		X	X	X	X				X		X	X		
ETIUDA LUX B2, B3 ESTATO B2, B3	X				X	X	X									
ETIUDA LUX A01, B1 ESTATO A01, B1	X				X	X	X						X¹	X¹		1) tylko w szerokościach "70", "80", "90",
ETIUDA LUX B0	X				X	X	X				X		X	X		
DECO	X	X		X	X	X	X				X		X	X		
INTERSOLID, INTERSOLID II	X				X	X	X						X¹	X¹		
MODERN, MODENA	X				X	X	X				X		X¹	X¹		1) kratka wentylacyjna tylko dla standardowej wysokości
DECO LUX, CAMBIO, SIMPLE, CLASSIC, CLASSIC LUX, TIARA (W01, W02, W05, W07), ANMI, SUBLIME, ESPINA	X				X	X	X				X		X	X		
FIORD, TIARA (W03, W04, W06), VERTIGO, NORTE, VILANO	X				X	X	X				X		X¹	X¹		1) kratka wentylacyjna tylko dla standardowej wysokości
LUMEN							X									1) podcięcie dostępne tylko we wzorach I-IX
PASSO							X	X								
SKŁADANE DUO	X	X	X	X	X	X	X									
SONATA LUX, SEMPRE LUX, SEMPRE VERSE³ (fornirowane)							X²		X¹				X¹			1) tylko w szerokościach "80", "90" 2) w szerokości "60" standardowo 3 tuleje 3) nie dotyczy wzorów W05
SEMPRE, SEMPRE ALU, SEMPRE ONDA, SEMPRE VERSE³ (Lamistone, Silkstone)		X²					X²		X¹				X¹			1) tylko w szerokościach "80", "90" 2) w szerokości "60" standardowo 3 tuleje 3) nie dotyczy wzoru W05
FORTIMO		X²		X²			X²		X¹		X¹					1) podcięcie tylko w szerokościach "80", "90" 2) w szerokości "60" standardowo 3 tuleje
FORTIMO LUX							X²		X¹		X¹					1) podcięcie tylko w szerokościach "80", "90" 2) w szerokości "60" standardowo 3 tuleje
ESTATO LUX A01	X				X	X	X						X¹	X¹		1) tylko w szerokościach "70", "80", "90"
HAPTIC					X	X	X				X		X	X		
TIARA W08 SONATA W8	X			X	X	X	X									
MONA	X						X		X¹		X¹					1) podcięcie tylko w szerokościach "80", "90"
ETIUDA, ETIUDA LUX, ESTATO, ESTATO LUX (WZORY A02, A03)								X¹								1) tylko w szerokościach "70", "80", "90" WZORY A02, A03
FIORI	X	X			X	X	X		X¹							1) podcięcie tylko w szerokościach „80”, „90”
LOFTY	X	X	X	X	X	X	X				X		X	X		

\* nie dotyczy skrzydeł z podcięciem wentylacyjnym  
Dla kolekcji DUO opcje wentylacji należy przyjąć jak dla poszczególnych modeli drzwi

Szerokość drzwi	Drzwi z podcięciem wentylacyjnym		Drzwi z tulejami wentylacyjnymi		Drzwi z dwoma rzędami tulei wentylacyjnych	
	Sumaryczny przekrój otworów wentylacyjnych przy zachowaniu przeswitu 10 mm [m²]		Sumaryczny przekrój tulei i standardowego przeswitu 10 mm [m²]	Dodatkowy przeswit między dolną krawędzią skrzydła a podłogą wymagany w celu spełnienia wymogów rozporządzenia * [mm]	Sumaryczny przekrój tulei i standardowego przeswitu 10 mm [m²]	Dodatkowy przeswit między dolną krawędzią skrzydła a podłogą wymagany w celu spełnienia wymogów rozporządzenia* [mm]
PRZYLGOWE	„60"	0,019	0,009	25**	0,011	20**
	„70"	0,022	0,010	20**	0,012	15**
	„80"	0,026	0,011	15**	0,013	15**
	„90"	0,029	0,012	15**	0,014	10**
	„100"	0,033	0,013	10**	0,015	10**
DUO (BEZPRZYLGOWE)	„110"	0,036	0,014	10**	0,016	10**
	„60"	0,016	0,009	25**	0,011	20**
	„70"	0,020	0,010	20**	0,012	15**
	„80"	0,024	0,011	15**	0,013	15**
	„90"	0,028	0,012	15**	0,014	10**
LUMEN	„100"	0,032	0,013	10**	0,015	10**
	„110"	0,036	0,014	10**	0,016	10**
	„60"	0,015	-	-	-	-
	„70"	0,019	-	-	-	-
	„80"	0,023	-	-	-	-
ARCO	„90"	0,027	-	-	-	-
	„60"	0,017	-	-	-	-
	„70"	0,021	0,010	20**	-	-
	„80"	0,026	0,011	15**	-	-
	„90"	0,030	0,012	15**	-	-
SEMPRE	„100"	0,034	0,013	10**	-	-
	„60"	0,014	0,009	25**	-	-
	„70"	0,018	0,010	20**	-	-
	„80"	0,023	0,011	15**	-	-
	„90"	0,027	0,012	15**	-	-
FORTIMO	„100"	0,032	0,014	10**	-	-
	„60"	0,016	0,009	25**	-	-
	„70"	0,020	0,010	20**	-	-
	„80"	0,024	0,011	15**	-	-
	„90"	0,028	0,012	15**	-	-

Standardowo przeswit pomiędzy skrzydłem a podłogą wynosi 10 mm

\* Zgodnie z Rozporządzeniem Ministra Infrastruktury z dnia 12 kwietnia 2002 r. w sprawie warunków technicznych, jakim powinny odpowiadać budynki i ich usytuowanie. (Dz. U. 75 z 2002 r. poz. 690 z późniejszymi zmianami, Dz. U. Nr 33 z 2003 r. poz. 270, Dz. U. Nr 109 z 2004 r. poz. 1156) Rozdział 6, §. 79. „Drzwi do łazienki, umywalni i wydzielonego ustępu powinny otwierać się na zewnątrz pomieszczenia, mieć z zastrzeżeniem § 75 ust. 2 co najmniej 0,8 m i wysokość 2 m w świetle ościeżnicy, a w dolnej części – otwory o sumarycznym przekroju nie mniejszym niż 0,022 m2 dla dopływu powietrza”.

\*\* należy zwiększyć przeswit o podaną wartość poprzez skrócenie skrzydła od dołu w przypadku, gdy skrócenie jest możliwe. Samodzielne skrócenie drzwi powoduje utratę gwarancji.

Skrzydła, których skrócenie jest niemożliwe:

- Etiuda, (Etiuda Lux) wzory A1-A3
  - Sempre Verse wzór W05
- Skrzydła przesuwne z uwagi na konstrukcję (odsunięcie od ściany/systemu naciśnienno o około 20 mm) spełniają wymogi rozporządzenia bez konieczności stosowania podęcia wentylacyjnego bądź tulei wentylacyjnych. Kratki wentylacyjne oraz panele ze stali nierdzewnej z powierzchnią wentylacyjną spełniają wymogi rozporządzenia.

# OPCJE WENTYLACJI

## WENTYLACJA\*

Prześwit pomiędzy skrzydłem a podłogą max. 35 mm

Jeden lub dwa rzędy tulei wentylacyjnych

Podcięcie wentylacyjne

### KONSTRUKCJA PŁYTOWA

szczelina wentylacyjna w skrzydłach o konstrukcji płytowej z kolekcji DUO

szczelina wentylacyjna w skrzydłach o konstrukcji płytowej - dopłata **70/86,10**

	A	B	C	D
„80”	844	704	525	825
„90”	944	804	625	925

podcięcie wentylacyjne w skrzydłach bezprzylgowych z kolekcji DUO - dopłata **50/61,50**

podcięcie wentylacyjne - dopłata powierzchnnie fornirowane **50/61,50**  
- dopłata powierzchnnie syntetyczne/malowane **30/36,90**

### IMPULS W13

skrzydło IMPULS W13 „80” z podcięciem wentylacyjnym - dopłata **30/36,90**

skrzydło IMPULS W13 „90” z podcięciem wentylacyjnym - dopłata **30/36,90**

### ARCO

skrzydło ARCO „80” z podcięciem wentylacyjnym

skrzydło ARCO „90” z podcięciem wentylacyjnym

### VERTIGO, VILANO

skrzydło VERTIGO „80”, VILANO „80” ze szczeliną wentylacyjną

skrzydło VERTIGO „90”, VILANO „90” ze szczeliną wentylacyjną

### SEMPRE/SEMPRE DUO

skrzydło SEMPRE „80” z podcięciem wentylacyjnym

skrzydło SEMPRE „90” z podcięciem wentylacyjnym

skrzydło SEMPRE „80” ze szczeliną wentylacyjną

skrzydło SEMPRE „90” ze szczeliną wentylacyjną

szczelina wentylacyjna w skrzydłach z kolekcji SEMPRE, INTERSOLID - dopłata **70/86,10**

### ESTATO, ESTATO LUX, ETIUDA, ETIUDA LUX „80” (dot. wersji A01-A03)

#### wersja przylgowa

wzór A01

wzór A02

wzór A03

#### wersja bezprzylgowa

wzór A01

wzór A02

wzór A03

podcięcie wentylacyjne - dopłata **100/123,00**

Standardowy przesiewit pomiędzy skrzydłem a podłogą wynosi 10 mm

\* Zgodnie z Rozporządzeniem Ministra Infrastruktury z dnia 12 kwietnia 2002 r. w sprawie warunków technicznych, jakim powinny odpowiadać budynki i ich usytuowanie. (Dz. U. 75 z 2002 r. poz. 690 z późniejszymi zmianami, Dz. U. Nr 33 z 2003 r. poz. 270, Dz. U. Nr 109 z 2004 r. poz. 1156) Rozdział 6, §. 79. „Drzwi do łazienki, umywalni i wydzielonego ustępu powinny otwierać się na zewnątrz pomieszczenia, mieć z zastrzeżeniem § 75 ust. 2 co najmniej 0,8 m i wysokość 2 m w świetle ościeżnicy, a w dolnej części - otwory o sumarycznym przekroju nie mniejszym niż 0,022 m<sup>2</sup> dla dopływu powietrza”.

\*\* należy zwiększyć przesiewit o podaną wartość poprzez skrócenie skrzydła od dołu w przypadku, gdy skrócenie jest możliwe.

Skrzydła, których skrócenie jest niemożliwe: Etiuda, (Etiuda Lux) wzory A1-A3; Sempre Verse wzory W05-W08

Skrzydła przesuwne z uwagi na konstrukcję (odsunięcie od ściany/tunele o około 20 mm) spełniają wymogi rozporządzenia bez konieczności stosowania podcięcia wentylacyjnego bądź tulei wentylacyjnych.

# OPCJE WENTYLACJI

TULEJE WENTYLACYJNE (kpl. 4 szt.)



T5  
chrom



T6  
chrom satynowany

rząd tulejek (4 szt.)

**98**/120,54



TN1  
chrom polysk



TN2  
chrom mat



TN3  
nikiel satyna



TN4  
efekt stali



TN5  
patyna

rząd tulejek (4 szt.)

**82**/100,86

TULEJE WENTYLACYJNE z tworzywa sztucznego (kpl. 4 szt.)



T4  
biały



T15  
czarny



T3  
złoty



T13  
jasny beż

rząd tulejek (4 szt.)

**19**/23,37



T1  
brąz



T2  
beż



T14  
szary



T10  
jasny brąz

TULEJE WENTYLACYJNE z tworzywa sztucznego (kpl. 4 szt.) - dopasowane do koloru skrzydła drzwiowego



T292  
jesion kawowy

rząd tulejek (4 szt.)

**44**/54,12



T121  
dąb



T132  
orzech



T120/T258  
biały



T295  
dąb angielski

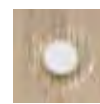

T141  
dąb Salinas



T276  
dąb miodowy



T258  
biały



T260  
biały dąb



T263  
orzech premium



T240  
wiąz bielony



T241  
wiąz piaskowy



T242  
wiąz szary



T243  
dąb delano



T276  
dąb polski



T293  
antracyt Royal



T294  
jesion Royal



T295  
merbau Royal

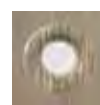

T296  
jesion polski



T297  
nugat Royal

Rzeczywiste kolory mogą różnić się od zamieszczonych w ofercie.

Tuleje wentylacyjne nie spełniają wymagań z Rozporządzenia Ministra odnośnie sumarycznego przekroju otworów dla dopływu powietrza.

# OPCJE WENTYLACJI

## PANEL Z POWIERZCHNIĄ WENTYLACYJNĄ



dopłata „70”	<b>226/277,98</b>
dopłata „80”	<b>245/301,35</b>
dopłata „90”, „90 plus”	<b>259/318,57</b>
dopłata „100”	<b>279/343,17</b>
dopłata „110”	<b>299/367,77</b>

## KRATKI WENTYLACYJNE\*

z tworzywa sztucznego



biały



brąz



czarny



beż



szary



antracyt

biały, beż, brąz, szary, czarny, antracyt **15/18,45**

ze stali nierdzewnej



H17 mocowanie na zatrzaski **180/221,40**  
 kwasoodporna mocowanie na zatrzaski **235/289,05**

Opcjonalnie możliwość zamówienia kratki i paneli ze stali nierdzewnej.  
 Powierzchnia otworów dla dopływu powietrza wynosi powyżej 0,022 m<sup>2</sup>.

\* Zgodnie z Rozporządzeniem Ministra Infrastruktury z dnia 12 kwietnia 2002 r. w sprawie warunków technicznych, jakim powinny odpowiadać budynki i ich usytuowanie. (Dz. U. 75 z 2002 r. poz. 690 z późniejszymi zmianami, Dz. U. Nr 33 z 2003 r. poz. 270, Dz. U. Nr 109 z 2004 r. poz. 1156) Rozdział 6, §. 79. „Drzwi do łazienki, umywalni i wydzielonego ustępu powinny otwierać się na zewnątrz pomieszczenia, mieć z zastrzeżeniem § 75 ust. 2 co najmniej 0,8 m i wysokość 2 m w świetle ościeżnicy, a w dolnej części – otwory o sumarycznym przekroju nie mniejszym niż 0,022 m<sup>2</sup> dla dopływu powietrza”.

## ZABEZPIECZENIA ZE STALI NIERDZEWNEJ O GRUBOŚCI 0,6 MM KRAWĘDZI SKRZYDŁA

Zabezpieczenia pionowych krawędzi skrzydła mogą być stosowane do skrzydła o grubości 40 mm w powłocie LAMISTONE, SILKSTONE, CPL 0,2; CPL 0,5; CPL 0,7 oraz MALOWANE i FORNIROWANE.

### TYP ZABEZPIECZENIA

(zabezpieczenie pionowe strony zamkowej i zabezpieczenie pionowe strony zawiasowej)

Dopłata do ceny katalogowej skrzydła

Komplet zabezpieczeń do skrzydła o grubości 40 mm **395/485,85**

W przypadku drzwi wahadłowych zabezpieczenie krawędzi skrzydła od strony przeciwnej do zawiasowej.



# AKCESORIA

## ZAWIASY DO DRZWI WEWNĄTRZLOKALOWYCH

system przylgowy



zawias czopowy wkręcany typ B  
**15/18,45**

system przylgowy



zawias czopowy wkręcany typ D  
**15/18,45**

system przylgowy



zawias czopowy wkręcany typ C  
**15/18,45**

system przylgowy



zawias czopowy wkręcany typ K  
**15/18,45**

system przylgowy



zawias czopowy wkręcany typ K nikiel szczotkowany  
**15/18,45**

system przylgowy



zawias czopowy typ M do ościeżnicy metalowej  
**15/18,45**

system przylgowy



zawias z funkcją domykającą (ościeżnica drewniana stała lub regulowana jednostronnie)  
**66/81,18**

system przylgowy



zawias trójdzielny typ T do ościeżnicy SYSTEM DIN  
**20/24,60**

system przylgowy



zawias trójdzielny typ T do ościeżnicy SYSTEM DIN  
**80/98,40**

system bezprzylgowy



zawias regulowany kryty HARMONY chrom satyna  
**60/73,80**

system bezprzylgowy



zawias regulowany kryty HARMONY biały  
**60/73,80**

system bezprzylgowy



zawias regulowany kryty HARMONY czarny (kolekcja BLACK)  
**60/73,80**

system bezprzylgowy



zawias regulowany kryty DUO nikiel satyna  
**80/98,40**

system bezprzylgowy



zawias regulowany kryty DUO biały  
**90/110,70**

system bezprzylgowy



zawias regulowany kryty DUO czarny (kolekcja BLACK)  
**90/110,70**

## ZAMKI



przylgowy



bezprzylgowy

## OSŁONKI NA ZAWIASY TYP I (kpl. 2 szt. na jeden zawias)



kolory: złoty, złoty-satyna, chrom, chrom-mat, patyna, czarny

**10/12,30**

Osłonki typ I stosowane są do zawiasów typ C oraz typ K. Komplet osłonek na jeden zawias składa się z dwóch jednakowych osłonek.

## OSŁONKI NA ZAWIASY TYP II (1 kpl. na jeden zawias)

1 kpl. - 2 szt.



kolory: złoty, złoty-satyna, chrom, chrom-mat, patyna, brąz, biały, czarny

**8/9,84**

Osłonki typ II stosowane są do zawiasów typ B, typ D. Komplet osłonek na jeden zawias składa się z osłonki krótkiej (część górna) oraz osłonki długiej (część dolna).



# AKCESORIA

## SAMOZAMYKACZ



samozamykacz

kolorystyka:  
srebrny, biały, brąz

cena od	
<b>205/252,15</b>	

Wymagane wzmocnienie pod samozamykacz oraz wzmocnienie pod opaską ościeżnicy. Dostępne również inne modele samozamykaczy – po konsultacji z Działem Handlowym.



uszczelka opadająca

<b>150/184,50</b>	zakup luzem (do docięcia we własnym zakresie)
<b>190/233,70</b>	zamontowana w drzwiach

Możliwość zastosowania tylko przy skrzydle o grubości min. 40 mm (dolny ramiak).

## ODBOJNIKI DRZWIOWE



**TYP 2 (PODŁOGOWY)**

mosiądz, nikiel, chrom, brąz

**25/30,75**



**TYP 5 (PODŁOGOWY)**

mosiądz, nikiel, chrom, brąz

**25/30,75**

## ZAMEK HAKOWY do drzwi przesuwnych



opcja zamek WK

chrom, chrom-satyna, złoty, złoty-mat, patyna	<b>130/159,90</b>
czarny	<b>140/172,20</b>



opcja zamek WC

chrom, chrom-satyna, złoty, złoty-mat, patyna	<b>130/159,90</b>
czarny	<b>140/172,20</b>

## UCHWYTY do drzwi przesuwnych



U1 złoty	U2 złoty-mat	U3 chrom	U4 chrom-satyna	U5 patyna	U6 czarny
----------	--------------	----------	-----------------	-----------	-----------

złoty, złoty-mat, chrom, chrom-satyna, patyna, czarny

**99/121,77**



nikiel satyna

### Uchwyt ENTERO

uchwyt **280/344,40**

uchwyt WC **395/485,85**



nikiel satyna

### Uchwyt MAYA

(wkładka 26,5 x 26,5 - **100/123,00**)

uchwyt **370/455,10**

uchwyt WK, WB **395/485,85**

uchwyt WC **490/602,70**

WK - do klucza, WB - do wkładki, WC - do blokady łazienkowej

## UCHWYTY do drzwi składanych (standard w cenie skrzydła)

z tworzywa sztucznego



01 biały      02 beż      03 brąz      04 szary

## DEKORY ALUMINIOWE (TIARA, SONATA)



chrom mat (standard)

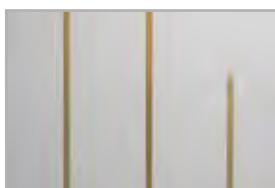

złoty połysk (opcja)



czarny (opcja)



chrom połysk (opcja)

# KLAMKI

## DO DRZWI WEWNĄTRZLOKALOWYCH

ARCO

	szyld dzielony	
kolor	mosiądz antyczny, nikiel szczotkowany	
klamka	45/55,35	
rozeta WK, WB	18/22,14	
rozeta WC	27/33,21	

ARCUS

	szyld dzielony	
kolor	nikiel satynowy	nikiel szczotkowany
klamka	78/95,94	78/95,94
rozeta WK	30/36,90	33/40,59
rozeta WC	40/49,20	43/52,89

CRUX

	szyld dzielony	
kolor	nikiel satynowy, chrom satyna	
klamka	72/88,56	
rozeta WK, WB	26/31,98	
rozeta WC	36/44,28	

MENSA

	szyld dzielony	
kolor	chrom	chrom satynowy
klamka	88/108,24	88/108,24
rozeta WK, WB	32/39,36	30/36,90
rozeta WC	42/51,66	40/49,20

ENCKE

	szyld dzielony	
kolor	nikiel satynowy	nikiel szczotkowany
klamka	70/86,10	76/93,48
rozeta WK, WB	30/36,90	32/39,36
rozeta WC	39/47,97	42/51,66

AGOSTO

	szyld dzielony	
kolor	stal nierdzewna	
klamka	54/66,42	
rozeta WK	19/23,37	
rozeta WB	35/43,05	
rozeta WC	37/45,51	

VERSA

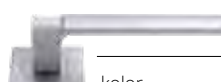
	szyld dzielony	
kolor	chrom satynowany, nikiel satynowany	nikiel szczotkowany
klamka	77/94,71	77/89,79
rozeta WK, WB	30/36,90	33/40,59
rozeta WC	40/49,20	43/52,89

PASSO

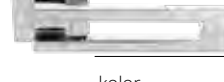
	szyld dzielony	
kolor	nikiel-mat	chrom mat
klamka	80/98,40	81/99,63
rozeta WK, WB	25/30,75	25/30,75
rozeta WC	34/41,82	34/41,82

LINEA

	szyld dzielony	
kolor	nikiel szczotkowany, chrom błyszczący, grafit chrom	
klamka	66/81,18	
rozeta WK, WB	24/29,52	
rozeta WC	36/44,28	

TOPAZ

	szyld dzielony	
kolor	stal nierdzewna	
klamka	47/57,81	
rozeta WK, WB	19/23,37	
rozeta WC	39/47,97	

BOLD

	szyld dzielony	
kolor	stal nierdzewna	
klamka	72/88,56	
rozeta WK, WB	19/23,37	
rozeta WC	39/47,97	

APRILE

	szyld dzielony	
kolor	chrom błyszczący, chrom szczotkowany, nikiel szczotkowany	
klamka	180/221,4	
rozeta WK, WB	49/60,27	
rozeta WC	97/119,31	

IMAGE-O INOX

	szyld dzielony	
kolor	stal nierdzewna	
klamka	91/111,93	
rozeta WK, WB	44/54,12	
rozeta WC	93/114,39	

SEMPRE

	szyld dzielony	
kolor	nikiel	
klamka	87/107,01	
rozeta WK, WB	24/29,52	
rozeta WC	30/36,90	

VERANO

	szyld dzielony	
kolor	chrom błyszczący, nikiel szczotkowany, chrom szczotkowany, czarny	
klamka	114/140,22	
rozeta WK, WB	49/60,27	
rozeta WC	97/119,31	

UNICO

	szyld dzielony		
kolor	biały mat	czarny mat	grafit strukturalny
klamka	55/67,65	53/65,19	54/66,42
rozeta WK, WB	21/25,83	21/25,83	21/25,83
rozeta WC	32/39,36	30/36,9	32/39,36

ESTATE

	szyld dzielony	
kolor	chrom szczotkowany, tytan, nikiel szczotkowany, chrom błyszczący	
klamka	169/207,87	
rozeta WK	59/72,57	
rozeta WC	113/138,99	

LATINO

	szyld dzielony	
kolor	stal nierdzewna	
klamka + rozeta WK	116/142,68	
klamka + rozeta WB	116/142,68	
klamka + rozeta WC	164/201,72	

AUTUNNO

	szyld dzielony	
kolor	chrom błyszczący, nikiel szczotkowany, chrom szczotkowany	
klamka	159/195,57	
rozeta WK, WB	54/66,42	
rozeta WC	105/129,15	

**INVERNO**



szyld dzielony

kolor	nikiel szczotkowany, chrom szczotkowany, czarny, tytan	chrom błyszczący
klamka	<b>252/309,96</b>	<b>284/349,32</b>
rozeta WK, WB	<b>54/66,42</b>	<b>54/66,42</b>
rozeta WC	<b>105/129,15</b>	<b>105/129,15</b>

**PRIMAVERA**



szyld dzielony

kolor	chrom szczotkowany bez insertu, czarny bez insertu
klamka	<b>291/357,93</b>
rozeta WK	<b>79/97,17</b>
rozeta WC	<b>113/138,99</b>

Klamka przygotowana pod montaż insertu – możliwość zamówienia insertu w kolorze drzwi

**LATON**



szyld dzielony

kolor	stal nierdzewna
klamka	<b>75/78,75</b>
rozeta WK,WB	<b>19/19,95</b>
rozeta WC	<b>33/34,65</b>

**HALLEY**



szyld dzielony

kolor	chrom/nikiel szczotkowany, mosiądz antyczny
klamka	<b>53/55,65</b>
rozeta WK,WB	<b>23/24,15</b>
rozeta WC	<b>34/35,7</b>

**NIQUEL**



szyld dzielony

kolor	stal nierdzewna
klamka	<b>37/45,51</b>
rozeta WK,WB	<b>19/23,37</b>
rozeta WC	<b>33/40,59</b>

**HIGRO**



szyld dzielony

kolor	stal nierdzewna
klamka + rozeta WK	<b>104/127,92</b>
klamka + rozeta WB	<b>104/127,92</b>
klamka + rozeta WC	<b>122/150,06</b>

Klamka + rozeta WC HIGRO są przeznaczone tylko do drzwi HIGRO.

**EXIMUS**



szyld dzielony

kolor	chrom/czarny, chrom/biały	chrom satyna czarny/ chrom satyna biały
klamka	<b>81/99,63</b>	<b>78/95,94</b>
rozeta WK,WB	<b>25/30,75</b>	<b>22/27,06</b>
rozeta WC	<b>38/46,74</b>	<b>35/43,05</b>

**TWIST**



szyld dzielony

kolor	stal nierdzewna
klamka	<b>113/138,99</b>
rozeta WK, WB	<b>32/39,36</b>
rozeta WC	<b>42/51,66</b>

**ARABIS**



szyld dzielony

kolor	czarny
klamka	<b>121/148,83</b>
rozeta WK, WB	<b>48/59,04</b>
rozeta WC	<b>90/110,7</b>

**IBIZA**



szyld dzielony

kolor	czarny
klamka	<b>58/60,90</b>
rozeta WK, WB	<b>35/43,05</b>
rozeta WC	<b>35/43,05</b>

**PATINA**



szyld dzielony

kolor	stal nierdzewna
klamka	<b>75/92,25</b>
rozeta WK,WB	<b>19/23,37</b>
rozeta WC	<b>33/40,59</b>

**SATEN**



szyld dzielony

kolor	stal nierdzewna
klamka	<b>62/76,26</b>
rozeta WK,WB	<b>19/23,37</b>
rozeta WC	<b>33/40,59</b>

**ANMI**



szyld dzielony

kolor	złoty mat, złoty połysk
klamka	<b>240/295,20</b>
rozeta WK,WB	<b>53/65,19</b>
rozeta WC	<b>87/107,01</b>

**TRITON**



szyld podłużny rozstaw 72 mm

kolor	nikiel-mat, patyna
klamka + rozeta WK	<b>37/45,51</b>
klamka + rozeta WB	<b>37/45,51</b>
klamka + rozeta WC	<b>44/54,12</b>

dedykowane do drzwi w systemie przylgowym

**GALE (lewa, prawa)**



szyld podłużny rozstaw 72 mm

kolor	chrom/nikiel szczotkowany, mosiądz antyczny
klamka + rozeta WK	<b>51/62,73</b>
klamka + rozeta WB	<b>51/62,73</b>
klamka + rozeta WC	<b>60/73,80</b>

dedykowane do drzwi w systemie przylgowym

## Zestawienie wkładek

Lp.	Rozmiar wkładki	Producent	Drzwi wewnętrzne							Harmony	Lumen
			przylgowe jednoskrzydłowe, Typ A, Typ B	przylgowe dwuskrzydłowe	bezprzylgowe jednoskrzydłowe, Typ A, Typ B	bezprzylgowe z elektrozaczepem	bezprzylgowe dwuskrzydłowe	bezprzylgowe dwuskrzydłowe Typ A, Typ B			
1	30x35	LOB	x	x			x				
2	30x30	LOB			x					x	
3	30x40	LOB						x			
4	35x30	LOB				x			x		

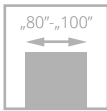

drzwi CERBER PLUS, wzór 00, ościeżnica stała drewniana

# CERBER PLUS

od **1014/1247,22**  
cena drzwi **netto**/brutto (VAT 23%)

Drzwi z ościeżnicą drewnianą lub metalową. Skrzydło zbudowane z **ramiaka drewnianego**, obłożonego dwiema płytami HDF. Wypełnienie stanowi płyta otworowana, opcjonalnie płyta pełna lub specjalna konstrukcja POL-SKONE (wersja 37dB). Nominalna grubość skrzydła 46 mm.

izolacyjność akustyczna:

CERBER PLUS:

klasa D1 – 25, D2 – 25, **klasa Rw=27 dB**

CERBER PLUS 37 dB:

klasa D1 – 35, D2 – 30, **klasa Rw=37 dB**  
(drzwi z progiem drewnianym)

klasa D1 – 30, D2 – 30, **klasa Rw=37 dB**  
(drzwi z uszczelką opadającą)

**3 klasa mechaniczna** wg normy PN-EN 1192:2001

Krajowa Ocena Techniczna **ITB-KOT-2019/0742 wydanie 1**



klamka + zamek główny



rozeta górna



próg dębowy

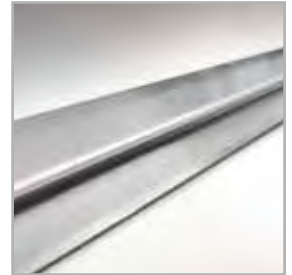

próg ze stali nierdzewnej

Zobacz więcej inspiracji



drzwi CERBER PLUS, wzór 00, ościeżnica stała drewniana



Katalog drzwi technicznych dostępny na stronie internetowej [www.pol-skone.eu](http://www.pol-skone.eu) w zakładce **katalogi**



**CERBER ALU** dostępny w kolorystyce LAMISTONE, SILKSTONE, fornirowane (przy zapytaniach inwestycyjnych istnieje możliwość wykonania w innej kolorystyce oraz z wypełnieniem płytą pełną). Poniżej przykładowe wzory:



wzór W1 + 288/354,24 wzór W2 + 288/354,24 wzór W3 + 195/239,85

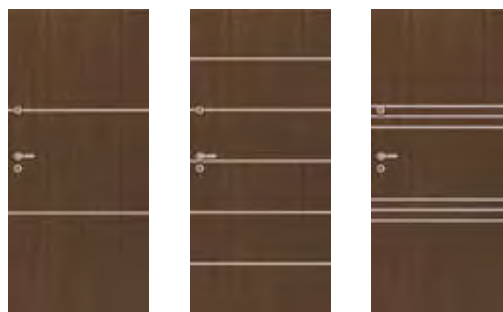

wzór W4 + 187/230,01 wzór W5 + 288/354,24 wzór W6 + 345/424,35

dopłata do koloru podstawowego biały (RAL 9003)  
wg grup kolorystycznych RAL, NCS (str. 10)

Grupa I	Grupa II	Grupa III	Grupa IV	Grupa V
399/490,77	499/613,77	599/736,77	699/859,77	799/982,77

WERSJA	pełne 00		wersja 37 dB 00	
	z ościeżnicą stałą drewnianą	z ościeżnicą stałą metalową	z ościeżnicą stałą drewnianą	z ościeżnicą stałą metalową
MALOWANE (BIAŁY RAL 9003)	1292/1589,16	1392/1712,16	1622/1995,06	1722/2118,06
ECO TOP	1014/1247,22	1114/1370,22	1292/1589,16	1392/1712,16
UNI MAT PLUS	1088/1338,24	1188/1461,24	1365/1678,95	1465/1801,95
HIGH TOP, LAMISTONE, LAMISTONE	1071/1317,33	1171/1440,33	1418/1744,14	1518/1867,14
LAMINAT CPL 0,2 mm	1176/1446,48	1276/1569,48	1523/1873,29	1623/1996,29
GRUPA A	1292/1589,16	1392/1712,16	1622/1995,06	1722/2118,06
GRUPA B	1402/1724,46	1502/1847,46	1733/2131,59	1833/2254,59
GRUPA C	1470/1808,10	1570/1931,10	1817/2234,91	1917/2357,91

### KOLORYSTYKA

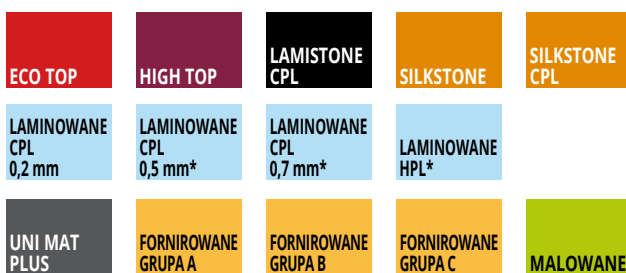

\*dostępne za dopłatą po konsultacji z Działem Handlowym

### OŚCIEŻNICE



stała drewniana



regulowana do drzwi wejściowych



stała metalowa CERBER PLUS

#### OŚCIEŻNICA DREWNIANA STAŁA I REGULOWANA SZEROKOŚĆ

typ	So	Sd	Ss	Sop1	Sop2
„855”	875	855	778	948	958
„80”	915	895	818	988	998
„90”	1015	995	918	1088	1098
„90 plus”	1025	1005	928	1178	1188
„100”	1115	1095	1018	1188	1198

#### WYSOKOŚĆ

Hd	Hs	Ho	Hop1	Hop2
2067	2020	2080	2114	2119

#### OŚCIEŻNICA METALOWA STAŁA SZEROKOŚĆ

typ	So	Sd	Ss	Sc
„80”	881	871	818	917
„90”	981	971	918	1017
„90 plus”	991	981	928	1027
„100”	1081	1071	1018	1117

#### WYSOKOŚĆ

Hd	Hs	Ho	Hc
2055	2020	2060	2078

### WYPOSAŻENIE

STANDARDOWE
ościeżnica drewniana malowana kolor biały (RAL 9003) oraz grafit (RAL 7024), fornirowana lub oklejana folią lub laminatem CPL 0,15 mm w kolorze dopasowanym do koloru skrzydła
ościeżnica stała metalowa wykonana z blachy od gr. 1,5 mm, malowana proszkowo w kolorze białym (RAL 9016), białym (RAL 9003), szarym (RAL 7047), grafit (RAL 7024), brązowym (RAL 8014) lub beżowym (RAL 1001)
zawiasy czopowe wkręcane regulowane „80”-„100” – 3 szt.
niezależne bolce antywyważeniowe - 2 szt.
zamki wpuszczane trzybolcowe na wkładkę patentową (bez wkładek) - 2 szt., rozstaw klamki 72 mm
próg dębowy o wysokości 20 mm
wizjer srebrny Ø15
WYMIARY
standardowe: drzwi z ościeżnicą drewnianą: 895x2067 mm, 995x2067 mm, 855x2067 mm drzwi z ościeżnicą metalową: 897x2068 mm, 997x2068 mm
wersja „90 plus” (pozwala uzyskać światło przejścia min. 900 mm w przypadku otwarcia skrzydła o kąt 90°): drzwi z ościeżnicą drewnianą: 1005x2067 mm drzwi z ościeżnicą metalową: 1007x2068 mm
konstrukcja umożliwiająca skrócenie drzwi do 50 mm (nie dot. ościeżnicy metalowej)

DODATKOWE (za dopłatą)	
kolorystyka SILKSTONE CPL	260/319,80
rozmiar „100”	+20%
ościeżnica drewniana regulowana z panelami poszerzającymi, opaskami kątowymi i listwą maskującą	str. 165
malowanie ościeżnicy metalowej w kolorach po konsultacji z Działem Handlowym z palety RAL lub NCS	
uszczelka opadająca (bez progu)	190/233,70
zawiasy z funkcją domykającą - tylko ościeżnica drewniana	66/81,18
wypełnienie z płyty wiórowej pełnej	130/159,90
drzwi o wysokości (Hd) 1950 mm, 2000 mm (dotyczy ościeżnicy drewnianej)	+10%
osłonki na zawiasy:	
biały/brąz	10/12,30
chrom/nikiel mat	25/30,75
złoty mat	40/49,20
wizjer panoramiczny	str. 164
zamiana progu dębowego na próg ze stali nierdzewnej (dot. ościeżnicy metalowej)	40/49,20
zmiana koloru progu dębowego standard na kolor czarny, szary, brąz	bez dopłaty
klamka GARDA w kolorze czarnym	208/255,84
rozeta górna GARDA w kolorze czarnym	81/99,63
wkładka WILKA w kolorze czarnym	165/202,95
obrzeże skrzydła w kolorze czarnym, szarym lub grafit	40/49,20



drzwi CERBER PLUS RC2, wzór 00, ościeżnica stała metalowa RAL 9005

# CERBER PLUS RC2

od **1313**/1614,99  
cena drzwi **netto**/brutto (VAT 23%)

Drzwi wewnętrzne wejściowe z korytarzy lub klatek schodowych do np. mieszkań w budynkach wielorodzinnych, czy pomieszczeń w budynkach użyteczności publicznej.

Drzwi z ościeżnicą drewnianą stałą i regulowaną lub metalową. Skrzydło zbudowane z **ramiaka drewnianego**, obłożone dwiema płytami HDF. Wypełnienie stanowi płyta otworowana, opcjonalnie płyta pełna, lub specjalna konstrukcja POL-SKONE (wersja 37 dB). Nominalna grubość skrzydła wynosi 46 mm.

#### izolacyjność akustyczna:

klasa D1 – 25, D2 – 25, **klasa Rw=27 dB** (wypełnienie płyta otworowana lub pełna, drzwi z progim drewnianym lub uszczelką opadającą)

klasa D1 – 30, D2 – 30, **klasa Rw=37 dB** (wypełnienie POL-SKONE, drzwi z uszczelką opadającą)

klasa D1 – 35, D2 – 30, **klasa Rw=37 dB** (wypełnienie POL-SKONE, drzwi z progim drewnianym)

odporność na włamanie: **klasa RC2** wg PN-EN 1627:2012

**3 klasa mechaniczna** wg PN-EN 1192:2001

Krajowa Ocena Techniczna **ITB-KOT-2019/0742 wydanie 1**



zamek listwowy



zamek listwowy



drzwi CERBER PLUS RC2, wzór 00, ościeżnica drewniana regulowana jednostronnie

Zobacz  
więcej  
inspiracji





WERSJA	pełne 00		37 dB 00	
	z ościeżnicą stałą drewnianą	z ościeżnicą stałą metalową	z ościeżnicą stałą drewnianą	z ościeżnicą stałą metalową
MALOWANE (BIAŁY RAL 9003)	1733/2131,59	1833/2254,59	1943/2389,89	2043/2512,89
ECO TOP	1313/1614,99	1413/1737,99	1523/1873,29	1623/1996,29
UNI MAT PLUS	1386/1704,78	1486/1827,78	1596/1963,08	1696/2086,08
HIGH TOP	1418/1744,14	1518/1867,14	1628/2002,44	1728/2125,44
LAMINOWANE CPL 0,2 MM	1523/1873,29	1623/1996,29	1733/2131,59	1833/2254,59
LAMISTONE CPL	1418/1744,14	1518/1867,14	1628/2002,44	1728/2125,44
SILKSTONE	1418/1744,14	1518/1867,14	1628/2002,44	1728/2125,44
FORNIROWANE GRUPA A	1733/2131,59	1833/2254,59	1943/2389,89	2043/2512,89
FORNIROWANE GRUPA B	1838/2260,74	1938/2383,74	2048/2519,04	2148/2642,04
FORNIROWANE GRUPA C	1943/2389,89	2043/2512,89	2153/2648,19	2253/2771,19



próg dębowy

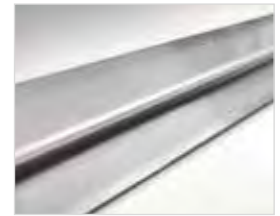

próg ze stali nierdzewnej

dopłata do koloru podstawowego biały (RAL 9003)  
wg grup kolorystycznych RAL, NCS (str. 10)

Grupa I	Grupa II	Grupa III	Grupa IV	Grupa V
399/490,77	499/613,77	599/736,77	699/859,77	799/982,77

## KOLORYSTYKA



\*dostępne za dopłatą po konsultacji z Działem Handlowym

## OŚCIEŻNICE

### OŚCIEŻNICA METALOWA

SZEROKOŚĆ [mm]			
	S <sub>c</sub>	S <sub>d</sub>	S <sub>o</sub>
„80”	917	871	887
„90”	1017	971	987
„90 Plus”	1027	981	997
„100”	1117	1071	1087

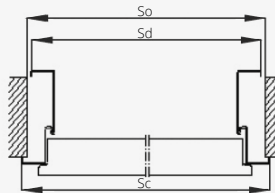

WYSOKOŚĆ [mm]		
H <sub>c</sub>	H <sub>d</sub>	H <sub>o</sub>
1961	1938	1946
2011	1988	1996
2078	2055	2063
2178	2155	2163
2278	2255	2263

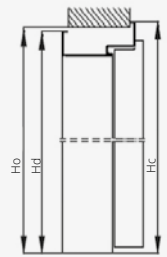

### OŚCIEŻNICA DREWNIANA

SZEROKOŚĆ [mm]		
	S <sub>d</sub>	S <sub>o</sub>
„80”	895	925
„90”	995	1025
„90 Plus”	1005	1035
„100”	1095	1125

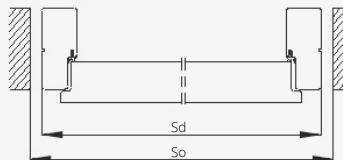

WYSOKOŚĆ [mm]	
H <sub>d</sub>	H <sub>o</sub>
1950	1965
2067	2082
2167	2182
2267	2282

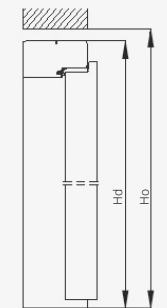

S<sub>d</sub> – szerokość drzwi po zewnętrznej stronie ościeżnicy  
S<sub>o</sub> – szerokość otworu montażowego  
S<sub>c</sub> – szerokość całkowita ościeżnicy

H<sub>d</sub> – wysokość drzwi po zewnętrznej stronie ościeżnicy  
H<sub>o</sub> – wysokość otworu montażowego  
H<sub>c</sub> – wysokość całkowita ościeżnicy

## WYPOSAŻENIE

### STANDARDOWE

zawiasy czopowe wkręcane regulowane – 3 szt.  
zamek listwowy (rozstaw 72 mm) z czteropunktowym ryglowaniem  
blachy zaczepowe, regulowane, wzmocnione (dot. drzwi z ościeżnicą drewnianą)  
bolce antywyważeniowe – 3 szt.  
wizjer srebrny Ø15  
próg dębowy  
wizjer srebrny

### WYMIARY

Drzwi z ościeżnicą drewnianą:  
895x2067 mm, 995x2067 mm, 1095x2067 mm  
Wersja „90 plus” (pozwala uzyskać światło przejścia min. 900 mm przy otwarciu skrzydła o kąt 90°) 1005x2067 mm  
Istnieje możliwość wykonania drzwi na niestandardowe wysokości.  
Drzwi z ościeżnicą metalową:  
897x2068 mm, 997x2068 mm, 1097x2068 mm  
Wersja „90 plus” (pozwala uzyskać światło przejścia min. 900 mm przy otwarciu skrzydła o kąt 90°) 1007x2068 mm  
Istnieje możliwość wykonania drzwi na niestandardowe wysokości.

### DODATKOWE (za dopłatą)

rozmiar „100” **+20%**  
wypełnienie z płyty pełnej **130/159,90**  
kolorystyka SILKSTONE CPL **260/319,80**  
dekory aluminiowe (nie dot. 37 dB) **99/121,77**  
kpl. wkładek klasy 6 w kolorze srebrnym lub nikiel mat **140/172,20**  
klamka i rozeta GARDA w kolorze srebrnym str. 164  
uszczelka opadająca (bez progu) **190/233,70**  
wystroje płaskie, wykonane z ozdobnych listew profilowanych, dekory aluminiowe oraz ozdobne frezowania w postaci ryfli po konsultacji z Działem Handlowym  
wizjer panoramiczny str. 164  
zamiana progu dębowego na próg ze stali nierdzewnej (dot. ościeżnicy metalowej) **40/49,20**  
zmiana koloru progu dębowego standard na kolor czarny, szary, brąz – str. 11 bez dopłaty  
klamka GARDA w kolorze czarnym **208/255,84**  
rozeta górna GARDA w kolorze czarnym **81/99,63**  
wkładka WILKA w kolorze czarnym **165/202,95**  
obrzeże skrzydła w kolorze czarnym, szarym lub grafit **40/49,20**



# CERBER PLUS RC2

od **1490/1832,70**  
cena skrzydła **netto**/brutto (PLN, VAT 23%)

Drzwi wewnętrzne wejściowe z korytarzy lub klatek schodowych do np. mieszkań w budynkach wielorodzinnych, czy pomieszczeń w budynkach użyteczności publicznej.

Drzwi z ościeżnicą stałą drewnianą lub metalową. Skrzydło zbudowane z ramiaka drewnianego, obłożone dwiema płytami HDF. Wypełnienie stanowi płyta otworowana, opcjonalnie płyta pełna, lub specjalna konstrukcja POL-SKONE (wersja 37 dB). Nominalna grubość skrzydła 46 mm.

Szklana aplikacja wklejona na powierzchni skrzydła (wystaje około 1 mm). Umieszczona jest tylko od strony zewnętrznej drzwi, czyli zawsze od strony klatki schodowej. Aplikację idealnie uzupełni ościeżnica metalowa w kolorze czarnym RAL 9005 lub drewniana w kolorze czarnym 244 LAMISTONE.

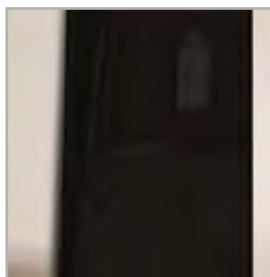

szklana aplikacja

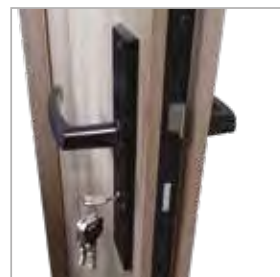

zamek listwowy i klamka w kolorze czarnym

drzwi CERBER PLUS RC2, wzór W1S ze szklaną aplikacją w kolorze czarnym od zewnętrznej strony drzwi, ościeżnica stała metalowa kolor RAL 9005

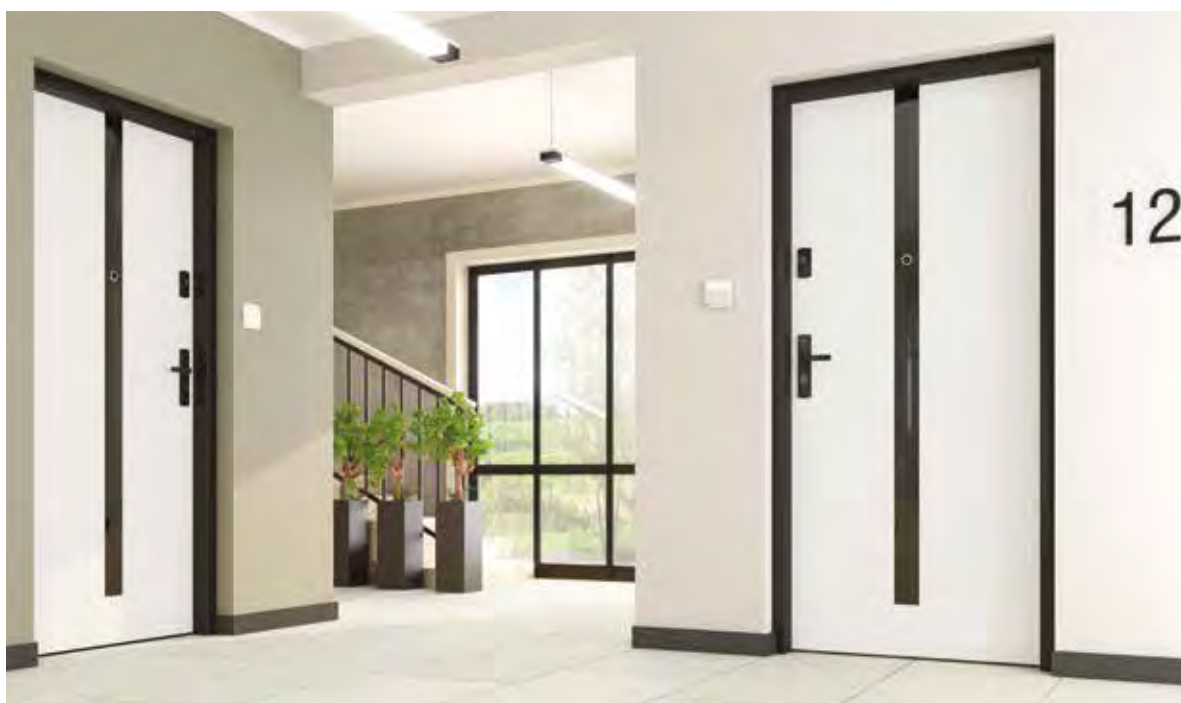

drzwi CERBER PLUS RC2, wzór W1S ze szklaną aplikacją, ościeżnica stała metalowa kolor RAL 9005, drzwi otwierane do wewnątrz

Zobacz  
więcej  
inspiracji







rozeta górna z gałką w kolorze czarnym

blacha zaczepowa zamka w kolorze czarnym

WERSJA	W1S z ościeżnicą stałą z ościeżnicą stałą z ościeżnicą stałą z ościeżnicą stałą	W1S z ościeżnicą stałą z ościeżnicą stałą z ościeżnicą stałą z ościeżnicą stałą	W1S 37 dB z ościeżnicą stałą z ościeżnicą stałą z ościeżnicą stałą z ościeżnicą stałą	W1S 37 dB z ościeżnicą stałą z ościeżnicą stałą z ościeżnicą stałą z ościeżnicą stałą
	drewnianą metalową drewnianą metalową	drewnianą metalową drewnianą metalową	drewnianą metalową drewnianą metalową	drewnianą metalową drewnianą metalową
MALOWANE (RAL 9003)	1890/2324,70	1990/2447,70	2130/2619,90	2230/2742,90
ECO TOP	1490/1832,70	1590/1955,70	1750/2152,50	1850/2275,50
UNI MAT PLUS	1560/1918,80	1660/2041,80	1820/2238,60	1920/2361,60
HIGH TOP	1590/1955,70	1690/2078,70	1850/2275,50	1950/2398,50
LAMINOWANE CPL 0,2 MM	1690/2078,70	1790/2201,70	1950/2398,50	2050/2521,50
LAMISTONE CPL	1590/1955,70	1690/2078,70	1850/2275,50	1950/2398,50
SILKSTONE	1590/1955,70	1690/2078,70	1850/2275,50	1950/2398,50
FORNIROWANE GRUPA A	1890/2324,70	1990/2447,70	2130/2619,90	2230/2742,90
FORNIROWANE GRUPA B	1990/2447,70	2090/2570,70	2230/2742,90	2330/2865,90
FORNIROWANE GRUPA C	2090/2570,70	2190/2693,70	2330/2865,90	2430/2988,90

### KOLORYSTYKA

ECO TOP	HIGH TOP	LAMISTONE CPL	SILKSTONE
SILKSTONE CPL	UNI MAT PLUS	LAMINOWANE CPL 0,2 mm	LAMINOWANE CPL 0,5 mm*
LAMINOWANE CPL 0,7 mm*	LAMINOWANE HPL*	FORNIROWANE GRUPA A	FORNIROWANE GRUPA B
FORNIROWANE GRUPA C	MALOWANE	*dostępne za dopłatą po konsultacji z Działem Handlowym	

dopłata do koloru podstawowego biały (RAL 9003) wg grup kolorystycznych RAL, NCS (str. 10)

Grupa I	Grupa II	Grupa III	Grupa IV	Grupa V
399/490,77	499/613,77	599/736,77	699/859,77	799/982,77

### OŚCIEŻNICE

SZEROKOŚĆ [mm]			
	S <sub>c</sub>	S <sub>d</sub>	S <sub>o</sub>
„80”	917	871	887
„90”	1017	971	987
„90 Plus”	1027	981	997
„100”	1117	1071	1087

WYSOKOŚĆ [mm]			
	H <sub>c</sub>	H <sub>d</sub>	H <sub>o</sub>
	2078	2055	2063

### OŚCIEŻNICA METALOWA

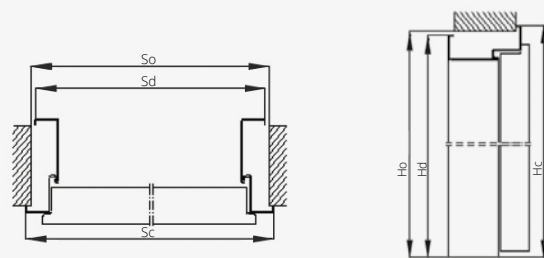

SZEROKOŚĆ [mm]		
	S <sub>d</sub>	S <sub>o</sub>
„80”	895	925
„90”	995	1025
„90 Plus”	1005	1035
„100”	1095	1125

WYSOKOŚĆ [mm]		
	H <sub>d</sub>	H <sub>o</sub>
	2067	2082

### OŚCIEŻNICA DREWNIANA

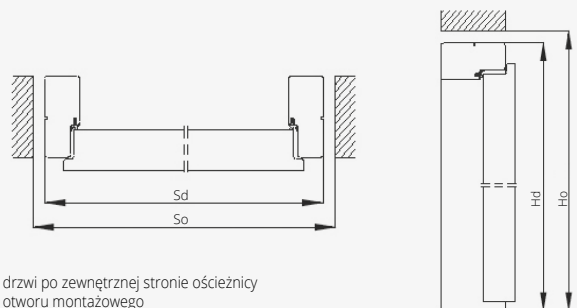

S<sub>d</sub> – szerokość drzwi po zewnętrznej stronie ościeżnicy  
S<sub>o</sub> – szerokość otworu montażowego  
S<sub>c</sub> – szerokość całkowita ościeżnicy

H<sub>d</sub> – wysokość drzwi po zewnętrznej stronie ościeżnicy  
H<sub>o</sub> – wysokość otworu montażowego  
H<sub>c</sub> – wysokość całkowita ościeżnicy

### WYPOSAŻENIE

STANDARDOWE	DODATKOWE (za dopłatą)
szklana aplikacja w kolorze czarnym od zewnętrznej strony drzwi	rozmiar „100” <b>+20%</b>
zawiasy czopowe wkręcane regulowane w kolorze srebrnym - 3 szt.	wypełnienie z płyty pełnej <b>130/159,90</b>
komplet osłonek PCV na zawiasy w kolorze czarnym	kolorystyka SILKSTONE CPL <b>260/319,80</b>
zamek listwowy w kolorze czarnym (rozstaw 72 mm) z czteropunktowym ryglowaniem	kpl. wkładek klasy 6 w kolorze srebrnym lub nikiel mat <b>140/172,20</b>
blachy zaczepowe regulowane, wzmocnione w kolorze czarnym	uszczelka opadająca (bez progu) <b>190/233,70</b>
bolce antywyważeniowe w kolorze srebrnym - 3 szt.	zamiana progu dębowego na próg ze stali nierdzewnej (dot. ościeżnicy metalowej) <b>40/49,20</b>
wizjer srebrny ø15	kramka GARDA w kolorze czarnym <b>208/255,84</b>
próg dębowy	rozeta górna GARDA w kolorze czarnym <b>81/99,63</b>
<b>WYMIARY</b>	wkładka WILKA w kolorze czarnym <b>165/202,95</b>
Drzwi z ościeżnicą drewnianą: 895x2067 mm, 995x2067 mm, 1095x2067 mm Wersja „90 plus” (pozwala uzyskać światło przejścia min. 900 mm przy otwarciu skrzydła o kąt 90°) 1005x2067 mm Istnieje możliwość wykonania drzwi na niestandardowe wysokości.	obrzeże skrzydła w kolorze czarnym, szarym lub grafit <b>40/49,20</b>
Drzwi z ościeżnicą metalową: 897x2068 mm, 997x2068 mm, 1097x2068 mm Wersja „90 plus” (pozwala uzyskać światło przejścia min. 900 mm przy otwarciu skrzydła o kąt 90°) 1007x2068 mm Istnieje możliwość wykonania drzwi na niestandardowe wysokości.	zmiana koloru progu dębowego standard na kolor szary, brąz lub czarny - str. 11 <b>bez dopłaty</b>

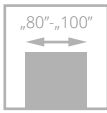

drzwi B-30, wzór W0, ościeżnica stała drewniana

# B-30/C-30

**B-30** od 1766/2172,18

**C-30** od 2429/2987,67

cena drzwi **netto**/brutto (VAT 23%)

Drzwi wewnętrzne wejściowe z korytarzy lub klatek schodowych do np. mieszkań w budynkach wielorodzinnych, czy pomieszczeń w budynkach użyteczności publicznej. Skrzydło zbudowane z **ramiaka drewnianego** obłożonego dwiema płytami HDF. Wypełnienie stanowi specjalna konstrukcja POL-SKONE. Grubość skrzydła wynosi 56 mm.

## Odporność na włamanie

POL-SKONE B-30 – **klasa RC3** wg PN-EN 1627:2012

POL-SKONE C-30 – **klasa RC3** wg PN-EN 1627:2012

– **klasa C** wg PN-B-92270:1990

Dymoszczelność – **klasa Sa, S<sub>200</sub>**

Odporność ogniowa – **klasa EI<sub>30</sub>**

Izolacyjność akustyczna – **D1-35, D2-35, Rw=37 dB**

**4 klasa wytrzymałości mechanicznej** wg PN-EN 1192:2001

**Krajowa Ocena Techniczna ITB –KOT-2018/0713 wydanie 1**

**Krajowy Certyfikat Właściwości Użytkowych Nr 020-UWB-2728/W**

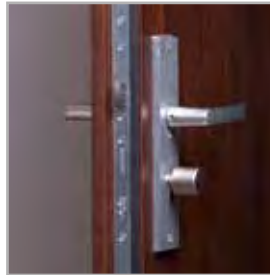

klamka



rozeta górna



zawias



bolce antywważeniowe

Zobacz więcej inspiracji



drzwi B-30, wzór W0, ościeżnica stała drewniana



WERSJA WO

Katalog drzwi technicznych  
dostępny na stronie internetowej  
[www.pol-skone.eu](http://www.pol-skone.eu)  
w zakładce **katalogi**



	MALOWANE biały RAL 9003*	ECO TOP	UNI MAT PLUS	HIGH TOP LAMISTONE CPL SILKSTONE
B-30	2236/2750,28	1766/2172,18	1840/2263,20	1873/2303,79
C-30	2809/3455,07	2429/2987,67	2504/3079,92	2482/3052,86

	LAMINOWANE CPL 0,2 mm	FORNIROWANE		
		GRUPA A	GRUPA B	GRUPA C
B-30	1980/2435,40	2236/2750,28	2349/2889,27	2461/3027,03
C-30	2589/3184,47	2809/3455,07	3225/3966,75	3360/4132,80



próg dębowy

\*ekologiczne farby akrylowe, kolory palet RAL i NCS (oprócz metalicznych)  
- dopłata wg grup kolorystycznych (str. 10)

## KOLORYSTYKA

ECO TOP	HIGH TOP	LAMISTONE CPL	SILKSTONE	SILKSTONE CPL	UNI MAT PLUS	LAMINOWANE CPL 0,2 mm	LAMINOWANE CPL 0,5 mm	LAMINOWANE HPL*	FORNIROWANE GRUPA A	FORNIROWANE GRUPA B	FORNIROWANE GRUPA C	MALOWANE
---------	----------	------------------	-----------	------------------	-----------------	-----------------------------	-----------------------------	--------------------	------------------------	------------------------	------------------------	----------

dopłata do koloru podstawowego biały (RAL 9003)  
wg grup kolorystycznych RAL, NCS (str. 10)

Grupa I	Grupa II	Grupa III	Grupa IV	Grupa V
399/490,77	499/613,77	599/736,77	699/859,77	799/982,77

\*dostępne za dopłatą po konsultacji z Działem Handlowym

## OŚCIEŻNICE

Standard: ościeżnica stała sosnowa

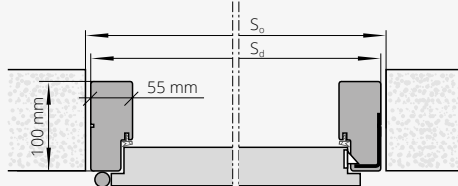

Opcjonalnie: ościeżnica regulowana jednostronnie

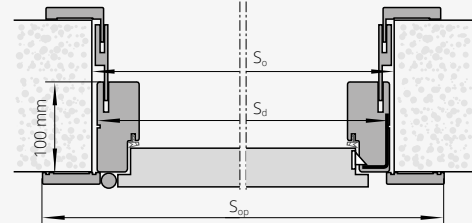

Rozmiar drzwi (mm)	S <sub>d</sub> (mm)	S <sub>o</sub> (mm)	S <sub>op</sub> (mm)	H <sub>op</sub> (mm)	H <sub>d</sub> (mm)	H <sub>o</sub> (mm)
1032x 2075	1032	1050	1143	2130	2075	2090
1012 x 2075	1012	1040	1123	2130	2075	2090
1012 x 2000	1012	1040	1123	2055	2000	2015
1012 x 1950	1012	1040	1123	2005	1950	1965
980 x 2075	980	1010	1091	2130	2075	2090
980 x 2000	980	1010	1091	2055	2000	2015
980 x 1950	980	1010	1091	2005	1950	1965
880 x 2075	880	910	991	2130	2075	2090
880 x 2000	880	910	991	2055	2000	2015
880 x 1950	880	910	991	2005	1950	1965

Drzwi C-30 powyżej szerokości 1012 mm lub wysokości 2075 mm nie posiadają parametru dymszczelności

S<sub>d</sub> – szerokość drzwi po zewnętrznej stronie ościeżnicy  
S<sub>o</sub> – szerokość otworu montażowego  
S<sub>op</sub> – szerokość po zewnętrznej stronie opaski  
H<sub>d</sub> – wysokość drzwi po zewnętrznej stronie ościeżnicy  
H<sub>o</sub> – wysokość otworu montażowego  
H<sub>op</sub> – wysokość po zewnętrznej stronie opaski

## WYPOSAŻENIE

STANDARDOWE
ościeżnica stała sosnowa
C-30: klamka z szyldem z zabezpieczeniem wkładki, wkładki klasy 6 (nikiel - satyna)
B-30: nawiercenie pod klamkę GARDA
zamek listwowy wpuszczany z czteropunktowym (B-30)/ pięciopunktowym (C-30) ryglowaniem, rozstaw 72 mm, kolor srebrny
zawiasy czopowe wkręcane regulowane („80”-„90” – 3 szt., „100” – 4 szt.)
bolce antywyważeniowe - 5 szt.
próg dębowy o wysokości 20 mm
<b>WYMIARY</b>
standard: 1012 x 2075 mm
opcjonalne: 880x1950 mm; 880x2000 mm; 880x2075 mm; 980x1950 mm; 980x2000 mm; 980x2075 mm; 1012x1950 mm; 1012x2000 mm
szerokość „90 plus” - 1032x2075 mm (pozwala uzyskać światło przejścia min. 900 mm w przypadku otwarcia skrzydła o kąt 90°)

DODATKOWE (za dopłatą)	
kolorystyka SILKSTONE CPL	260/319,80
ościeżnica regulowana	str. 165
rozeta GARDA w kolorze srebrnym	70/86,10
klamka GARDA klasy 3 w kolorze srebrnym	181/222,63
komplet wkładek klasy 6 w kolorze srebrnym lub nikiel mat	od 140/172,20
wizjer panoramiczny	str. 164
wymiar 1112 x 2175 mm	+10%
klamka GARDA w kolorze czarnym	208/255,84
rozeta górna GARDA w kolorze czarnym	81/99,63
wkładka WILKA w kolorze czarnym	od 195/239,85
zmiana koloru proggu dębowego standard na kolor czarny, szary, brąz – str. 11	bez dopłaty
obrzeże skrzydła w kolorze czarnym, szarym lub grafit	40/49,20

UWAGA! W celu spełnienia warunków odporności ogniowej do drzwi należy stosować samozamykacz spełniający wymagania normy PN-EN 1154:1999/A1:2004/AC:2010 oraz klamki drzwiowe spełniające wymagania normy PN-EN 1906:2012. W celu spełnienia przez drzwi parametrów antywłamaniowości klamki drzwiowe powinny spełniać min. klasę 3 odporności na włamanie a wkładki bębnowe min. klasę 4 odporności związanej z kluczem oraz min. klasę 1 odporności na atak wg normy PN-EN 1303:2007+AC:2008.

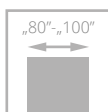

drzwi RC3, wzór W0, ościeżnica stała drewniana

# RC3

od **1550/1906,50**  
cena drzwi **netto**/brutto (VAT 23%)

Drzwi wewnętrzne wejściowe z korytarzy lub klatek schodowych do np. mieszkań w budynkach wielorodzinnych, czy pomieszczeń w budynkach użyteczności publicznej. Skrzydło zbudowane z **ramiaka drewnianego**, obłożonego dwiema płytami HDF. Wypełnienie stanowi specjalna konstrukcja POL-SKONE. Grubość skrzydła 50 mm.

**Oporność na włamanie klasa RC3 wg PN-EN 1627:2012**  
**Izolacyjność akustyczna – D1-30, D2-30, Rw=32 dB**  
**4 klasa wytrzymałości mechanicznej wg PN-EN 1192:2001**  
**Krajowa Ocena Techniczna ITB –KOT-2018/0713 wydanie 1**



klamka



rozeta górna



zawias



próg dębowy



drzwi RC3, wzór W0, ościeżnica stała drewniana

Zobacz więcej inspiracji





Katalog drzwi technicznych  
dostępny na stronie internetowej  
[www.pol-skone.eu](http://www.pol-skone.eu)  
w zakładce **katalogi**



**WERSJA** W0

	MALOWANE biały RAL 9003*	ECO TOP	UNI MAT PLUS	HIGH TOP LAMISTONE CPL SILKSTONE	LAMINOWANE CPL 0,2 mm	FORNIROWANE		
						GRUPA A	GRUPA B	GRUPA C
drzwi RC3 z ościeżnicą drewnianą	1985/2441,55	1550/1906,50	1620/1992,60	1650/2029,50	1750/2152,50	1985/2441,55	2090/2570,70	2195/2699,85

\*ekologiczne farby akrylowe, kolory palet RAL i NCS (oprócz metalicznych)  
- dopłata wg grup kolorystycznych (str. 10)

#### KOLORYSTYKA



\*dostępne za dopłatą po konsultacji z Działem Handlowym

dopłata do koloru podstawowego biały (RAL 9003)  
wg grup kolorystycznych RAL, NCS (str. 10)

Grupa I	Grupa II	Grupa III	Grupa IV	Grupa V
399/490,77	499/613,77	599/736,77	699/859,77	799/982,77

#### OŚCIEŻNICE

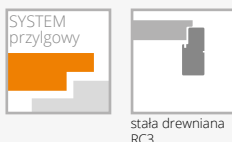

#### WYPOSAŻENIE

STANDARDOWE	DODATKOWE (za dopłatą)
ościeżnica stała drewniana	kolorystyka SILKSTONE CPL <b>260/319,80</b>
próg dębowy o wysokości 20 mm	ościeżnica drewniana regulowana str. 165
zamek listwowy wpuszczany z czteropunktowym ryglowaniem (2 rygle, 2 haki), rozstaw 92 mm, kolor srebrny	rozeta GARDA w kolorze srebrnym <b>70/86,10</b>
zawiasy czopowe regulowane w 3 płaszczyznach w kolorze srebrnym - 4 szt.	klamka GARDA klasy 3 (rozstaw 92 mm) w kolorze srebrnym <b>181/222,63</b>
bolce antywyważeniowe - 5 szt.	komplet wkładek klasy 6 w kolorze srebrnym lub nikiel mat <b>140/172,20</b>
nawiercenie pod klamkę GARDA (rozstaw 92 mm)	wizjer panoramiczny str. 164
<b>WYMIARY</b>	klamka GARDA w kolorze czarnym <b>208/255,84</b>
ościeżnica drewniana:	rozeta górna GARDA w kolorze czarnym <b>81/99,63</b>
drzwi (po zewnętrznej stronie ościeżnicy): 1012 x 2075 mm	wkładka WILKA w kolorze czarnym od <b>185/227,55</b>
opcjonalne wymiary (ościeżnica drewniana): 880x1950 mm; 880x2000 mm; 880x2075 mm; 980x1950 mm; 980x2000 mm; 980x2075 mm; 1012x1950 mm; 1012x2000 mm	zmiana koloru progu dębowego standard na kolor czarny, szary, brąz - str. 11 bez dopłaty
szerokość „90 plus” - 1024x2075 mm (1032x2075 mm w wersji z ościeżnicą drewnianą) pozwala uzyskać światło przejścia min. 900 mm w przypadku otwarcia skrzydła o kąt 90°	obrzeże skrzydła w kolorze czarnym, szarym lub grafit <b>40/49,20</b>

UWAGA! W celu spełnienia przez drzwi parametrów antywłamaniowości klamki drzwiowe powinny spełniać min. klasę 3 odporności na włamanie wg normy PN-EN 1906:2012, a wkładki bębnowe min. klasę 4 odporności związanej z kluczem oraz min. klasę 1 odporności na atak wg normy PN-EN 1303:2007+AC:2008.

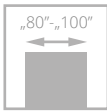

drzwi RC3 INVEST, wzór W0, ościeżnica stała metalowa

# RC3 INVEST

od **1895/2330,85**  
cena skrzydła **netto/brutto** (PLN, VAT 23%)

**NOWOŚĆ**

Drzwi wewnętrzne wejściowe z korytarzy lub klatek schodowych do np. mieszkań w budynkach wielorodzinnych, czy pomieszczeń w budynkach użyteczności publicznej. Skrzydło zbudowane z **ramiaka drewnianego**, obłożonego dwiema płytami HDF. Wypełnienie stanowi specjalna konstrukcja POL-SKONE. Grubość skrzydła 50 mm.

**Odporność na włamanie klasa RC3 wg PN-EN 1627:2012**  
**Izolacyjność akustyczna - D1-30, D2-30, Rw=32 dB**  
**4 klasa wytrzymałości mechanicznej wg PN-EN 1192:2001**  
**Krajowa Ocena Techniczna ITB -KOT-2018/0713 wydanie 1**



klamka



rozeta górna

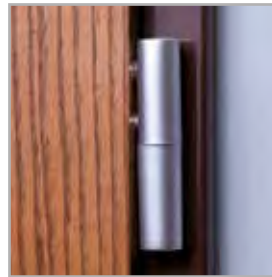

zawias



ościeżnica metalowa



drzwi RC3 INVEST, wzór W0, ościeżnica stała metalowa

Zobacz więcej inspiracji





Katalog drzwi technicznych  
dostępny na stronie internetowej  
[www.pol-skone.eu](http://www.pol-skone.eu)  
w zakładce **katalogi**



	MALOWANE biały RAL 9003*	ECO TOP	UNI MAT PLUS	HIGH TOP LAMISTONE CPL SILKSTONE	LAMINOWANE CPL 0,2 mm
drzwi RC3 z ościeżnicą metalową	2235/2749,05	1895/2330,85	1995/2453,85	1995/2453,85	1995/2453,85
<b>FORNIROWANE</b>					
	GRUPA A	GRUPA B	GRUPA C		
drzwi RC3 z ościeżnicą metalową	2235/2749,05	2340/2878,20	2445/3007,35		

WERSJA W0

\*ekologiczne farby akrylowe, kolory palet RAL i NCS (oprócz metalicznych)  
- dopłata wg grup kolorystycznych (str. 10)

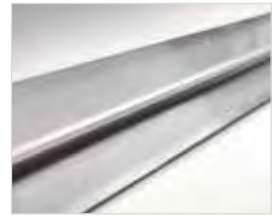

próg ze stali nierdzewnej

#### KOLORYSTYKA

ECO TOP	HIGH TOP	LAMISTONE CPL	SILKSTONE	SILKSTONE CPL	UNI MAT PLUS	LAMINOWANE CPL 0,2 mm	LAMINOWANE CPL 0,5 mm*	LAMINOWANE HPL*	FORNIROWANE GRUPA A	FORNIROWANE GRUPA B	FORNIROWANE GRUPA C	MALOWANE
---------	----------	---------------	-----------	---------------	--------------	-----------------------	------------------------	-----------------	---------------------	---------------------	---------------------	----------

dopłata do koloru podstawowego biały (RAL 9003)  
wg grup kolorystycznych RAL, NCS (str. 10)

Grupa I	Grupa II	Grupa III	Grupa IV	Grupa V
399/490,77	499/613,77	599/736,77	699/859,77	799/982,77

\*dostępne za dopłatą po konsultacji z Działem Handlowym

#### OŚCIEŻNICE



stała metalowa  
RC3 INVEST

#### OŚCIEŻNICA STAŁA METALOWA



SZEROKOŚĆ (mm)

	Sc	Sd	S0
„80”	924	860	885
„90”	1024	960	985
„90 plus”	1044	980	1005
„100”	1124	1060	1085

WYSOKOŚĆ (mm)

	Hc	Hd	Ho
	2077	2045	2060

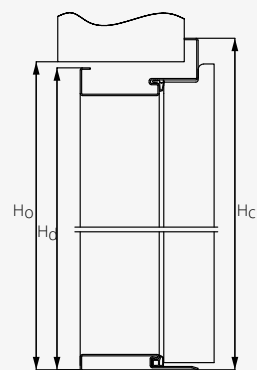

#### WYPOSAŻENIE

##### STANDARDOWE

ościeżnica metalowa RC3 INVEST  
próg ze stali nierdzewnej  
zamek listwowy wpuszczany z czteropunktowym ryglowaniem (2 rygle, 2 haki), rozstaw 92 mm, kolor srebrny  
zawiasy czopowe regulowane w 3 płaszczyznach w kolorze srebrnym - 4 szt.  
bolce antywyważeniowe - 5 szt.  
rozeta GARDA w kolorze srebrnym  
klamka GARDA klasy 3 (rozstaw 92 mm) w kolorze srebrnym  
komplet wkładek klasy 6 w kolorze srebrnym lub nikiel mat

##### DODATKOWE (za dopłatą)

powierzchnia SILKSTONE CPL **260/319,80**  
wizjer panoramiczny str. 164  
zmiana koloru klamki GARDA na kolor czarny **30/36,90**  
zmiana koloru rozety górnej GARDA na kolor czarny **10/12,30**  
zmiana koloru wkładki klasy 6 na kolor czarny **45/55,35**  
obrzeże skrzydła w kolorze czarnym, szarym lub grafit **40/49,20**

UWAGA! W celu spełnienia przez drzwi parametrów antywłamaniowości klamki drzwiowe powinny spełniać min. klasę 3 odporności na włamanie wg normy PN-EN 1906:2012, a wkładki bębnekowe min. klasę 4 odporności związanej z kluczem oraz min. klasę 1 odporności na atak wg normy PN-EN 1303:2007+AC:2008.

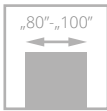

drzwi RC4, wzór 00, ościeżnica stała metalowa

# RC4

od **2250/2767,50**

cena skrzydła **netto**/brutto (PLN, VAT 23%)

Drzwi wewnętrzne wejściowe stanowiące zamknięcia otworów budowlanych w ścianach wewnętrznych między klatką schodową lub korytarzem a pomieszczeniami. Otwierane do wewnątrz i na zewnątrz pomieszczenia.

Specjalna konstrukcja POL-SKONE oparta na solidnym **ramiaku drewnianym** wzmocnionym sklejką. Wypełnienie stanowi pakiet płyt wiórowych wzmocnionych prętami stalowymi. Grubość skrzydła 50 mm. Ościeżnica stała metalowa wykonana z blachy DC01 o grubości 1,5 mm, próg ze stali nierdzewnej o grubości 1,5 mm.

Odporność na włamanie: **klasa RC4** wg PN-EN 1627:2012 oraz **klasa C** wg PN-B-92270:1990

Izolacyjność akustyczna: **Rw= 37 dB, D<sub>1</sub>-35, D<sub>2</sub>-30**

Wytrzymałość mechaniczna: **klasa 4** wg PN-EN 1192:2001

Trwałość mechaniczna: **klasa 5** wg PN-EN 12400:2004

Krajowa Ocena Techniczna: **ITB-KOT-2019/0804 wydanie 2**



zamek listwowy



zamek listwowy

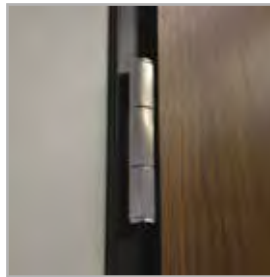

zawias obiektywowy



bolce antywważeniowe



drzwi RC4, wzór 00, ościeżnica stała metalowa



Zobacz więcej inspiracji







klamka i rozeta Toronto w kolorze czarnym

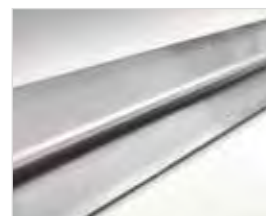

próg ze stali nierdzewnej

**WERSJA** pełne 00

MALOWANE (BIAŁY RAL 9003)	<b>2460</b> /3025,80
ECO TOP	<b>2250</b> /2767,50
UNI MAT PLUS	<b>2320</b> /2853,60
HIGH TOP	<b>2360</b> /2902,80
LAMINOWANE CPL 0,2 MM	<b>2360</b> /2902,80
LAMISTONE CPL	<b>2360</b> /2902,80
SILKSTONE	<b>2360</b> /2902,80
FORNIROWANE GRUPA A	<b>2460</b> /3025,80
FORNIROWANE GRUPA B	<b>2710</b> /3333,30
FORNIROWANE GRUPA C	<b>3110</b> /3825,30

Cena skrzydła zawiera wkładki oraz klamkę. Podane parametry techniczne dotyczą zestawu w postaci skrzydła, ościeżnicy metalowej oraz progu ze stali nierdzewnej. Cena 1 kompletu drzwi stanowi sumę ceny skrzydła + ceny ościeżnicy + ceny progu ze stali nierdzewnej.

**KOLORYSTYKA**

<b>ECO TOP</b>	<b>HIGH TOP</b>	<b>LAMISTONE CPL</b>	<b>SILKSTONE</b>	<b>SILKSTONE CPL</b>	<b>FORNIROWANE GRUPA A</b>	<b>FORNIROWANE GRUPA B</b>	<b>FORNIROWANE GRUPA C</b>	<b>MALOWANE</b>
<b>UNI MAT PLUS</b>	<b>LAMINOWANE CPL 0,2 mm</b>	<b>LAMINOWANE CPL 0,5 mm*</b>	<b>LAMINOWANE HPL*</b>					

\*dostępne za dopłatą po konsultacji z Działem Handlowym

dopłata do koloru podstawowego biały (RAL 9003) wg grup kolorystycznych RAL, NCS (str. 10)

Grupa I	Grupa II	Grupa III	Grupa IV	Grupa V
<b>399</b> /490,77	<b>499</b> /613,77	<b>599</b> /736,77	<b>699</b> /859,77	<b>799</b> /982,77

**OŚCIEŻNICE**

OŚCIEŻNICA STAŁA METALOWA

szerokość [mm]	Sc Sd So		
	„80”	904	860
„90”	1004	960	980
„90 Plus”	1024	980	1000
„100”	1104	1060	1080

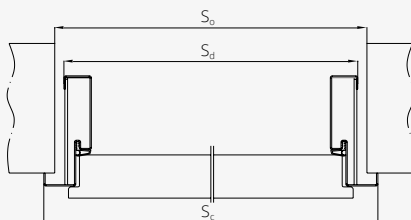

wysokość [mm]		
Hc	Hd	Ho
1966	1944	1954
2066	2044	2054
2166	2144	2154

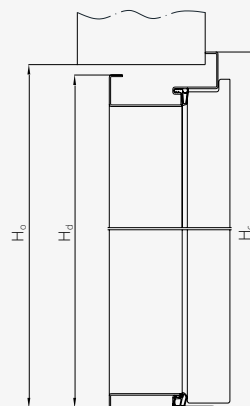

**WYPOSAŻENIE**

**STANDARDOWE**

- zamek listwowy z pięciopunktowym ryglowaniem
- zawiasy obiektywne, kątowe regulowane 3D – 2 szt.
- bolce antywyważeniowe – 5 szt.
- klamka oraz rozeta Toronto firmy Axa - kolor srebrny
- komplet wkładek klasy 6 w kolorze nikiel mat

**WYMIARY**

- drzwi z ościeżnicą metalową: 904x2066 mm, 1004x2066 mm, 1104x2066 mm
- wersja „90 plus”: (pozwala uzyskać światło przejścia min. 900 mm przy otwarciu skrzydła o kąt 90°) 1024x2066 mm
- istnieje możliwość wykonania drzwi na niestandardowe wysokości
- maksymalny wymiar 1104x2166 mm

**DODATKOWE (za dopłatą)**

- laminat CPL 0,5 mm, 0,7 mm:
- szerokość „80” **130**/159,90
- szerokość „90”, „100” **160**/196,80
- szerokość 1104 mm **+10%**
- wysokość 2166 mm **+10%**
- ościeżnica metalowa stała RC4 blacha DC01 **890**/1094,70
- grubość 1,5 mm
- próg ze stali nierdzewnej grubość 1,5 mm **100**/123,00
- wizjer panoramiczny str. 164
- zmiana koloru klamki TORONTO na kolor czarny **70**/86,10
- zmiana koloru rozety górnej TORONTO na kolor czarny **35**/43,05
- zmiana koloru wkładki klasy 6 na kolor czarny od **20**/24,60
- obrzeże skrzydła w kolorze czarnym, szarym lub grafit **40**/49,20

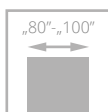

drzwi RC4 EI30, wzór 00, ościeżnica stała metalowa

# RC4 EI30

od **2495/3068,85**

cena skrzydła **netto**/brutto (PLN, VAT 23%)

Drzwi wewnętrzne wejściowe stanowiące zamknięcia otworów budowlanych w ścianach wewnętrznych między klatką schodową lub korytarzem a pomieszczeniami. Otwierane do wewnątrz i na zewnątrz pomieszczenia.

Specjalna konstrukcja POL-SKONE oparta na solidnym **ramiaku drewnianym** wzmocnionym sklejką. Wypełnienie stanowi pakiet płyt wiórowych wzmocnionych prętami stalowymi. Grubość skrzydła 50 mm. Ościeżnica stała metalowa wykonana z blachy DC01 o grubości 1,5 mm, próg ze stali nierdzewnej o grubości 1,5 mm.

Odporność na włamanie: **klasa RC4** wg PN-EN 1627:2012 oraz **klasa C** wg PN-B-92270:1990

Odporność ogniowa – **klasa EI,30**

Izolacyjność akustyczna: **Rw= 37 dB, D<sub>1</sub>-35, D<sub>2</sub>-30**

Wytrzymałość mechaniczna: **klasa 4** wg PN-EN 1192:2001

Trwałość mechaniczna: **klasa 5** wg PN-EN 16034: 2014

Krajowa Ocena Techniczna: **ITB-KOT-2019/0804 wydanie 2**

Krajowy Certyfikat Właściwości Użytkowych **Nr 020-UWB-2815/W**



zamek listwowy



zamek listwowy

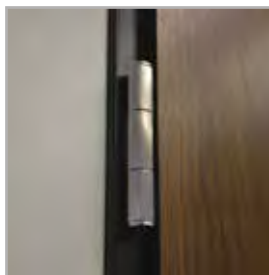

zawias

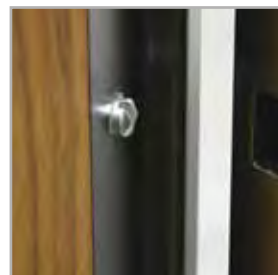

bolce antywważeniowe



drzwi RC4 EI30, wzór 00, ościeżnica stała metalowa

Zobacz więcej inspiracji





klamka i rozeta Toronto w kolorze czarnym

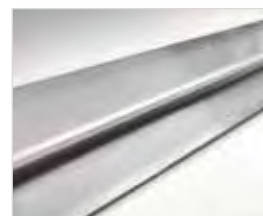

próg ze stali nierdzewnej

**WERSJA** pełne 00

MALOWANE (BIAŁY RAL 9003)	<b>2800</b> /3444,00
ECO TOP	<b>2495</b> /3068,85
UNI MAT PLUS	<b>2525</b> /3105,75
HIGH TOP	<b>2525</b> /3105,75
LAMINOWANE CPL 0,2 MM	<b>2565</b> /3154,95
LAMISTONE CPL	<b>2565</b> /3154,95
SILKSTONE	<b>2565</b> /3154,95
FORNIROWANE GRUPA A	<b>2800</b> /3444,00
FORNIROWANE GRUPA B	<b>2940</b> /3616,20
FORNIROWANE GRUPA C	<b>3100</b> /3813,00

Cena skrzydła zawiera wkładki oraz klamkę. Podane parametry techniczne dotyczą zestawu w postaci skrzydła, ościeżnicy metalowej oraz progu ze stali nierdzewnej. Cena 1 kompletu drzwi stanowi sumę ceny skrzydła + ceny ościeżnicy + ceny progu ze stali nierdzewnej.

**KOLORYSTYKA**

<b>ECO TOP</b>	<b>HIGH TOP</b>	<b>LAMISTONE CPL</b>	<b>SILKSTONE</b>	<b>SILKSTONE CPL</b>	dopłata do koloru podstawowego biały (RAL 9003) wg grup kolorystycznych RAL, NCS (str. 10)							
<b>UNI MAT PLUS</b>	<b>LAMINOWANE CPL 0,2 mm</b>	<b>LAMINOWANE CPL 0,5 mm*</b>	<b>LAMINOWANE HPL*</b>	<b>FORNIROWANE GRUPA A</b>	<b>FORNIROWANE GRUPA B</b>	<b>FORNIROWANE GRUPA C</b>	<b>MALOWANE</b>	Grupa I	Grupa II	Grupa III	Grupa IV	Grupa V
								<b>399</b> /490,77	<b>499</b> /613,77	<b>599</b> /736,77	<b>699</b> /859,77	<b>799</b> /982,77

\*dostępne za dopłatą po konsultacji z Działem Handlowym

**OŚCIEŻNICE**

OŚCIEŻNICA STAŁA METALOWA

szerokość [mm]	Sc Sd So		
	„80”	904	860
„90”	1004	960	980
„90 Plus”	1024	980	1000
„100”	1104	1060	1080

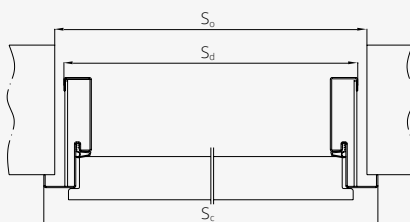

wysokość [mm]		
Hc	Hd	Ho
1966	1944	1954
2066	2044	2054
2166	2144	2154

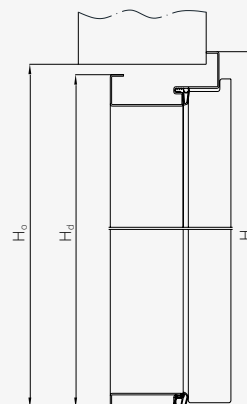

**WYPOSAŻENIE**

**STANDARDOWE**

- zamek listwowy z pięciopunktowym ryglowaniem
- zawiasy obiektywne, kątowe regulowane 3D – 3 szt.
- bolce antywyważeniowe – 5 szt.
- klamka oraz rozeta Toronto firmy Axa - kolor srebrny
- komplet wkładek klasy 6 w kolorze nikiel mat
- uszczelki pęczniące
- brak możliwości zastosowania samozamykacza krytego

**WYMIARY**

- drzwi z ościeżnicą metalową: 904x2066 mm, 1004x2066 mm, 1104x2066 mm
- wersja „90 plus”: (pozwala uzyskać światło przejścia min. 900 mm przy otwarciu skrzydła o kąt 90°) 1024x2066 mm
- istnieje możliwość wykonania drzwi na niestandardowe wysokości
- maksymalny wymiar 1104x2166 mm

**DODATKOWE (za dopłatą)**

- laminat CPL 0,5 mm, 0,7 mm:
- szerokość „80” **130**/159,90
- szerokość „90”, „100” **160**/196,80
- szerokość 1104 mm **+10%**
- wysokość 2166 mm **+10%**
- ościeżnica metalowa stała RC4 blacha DC01 grubość 1,5 mm **890**/1094,70
- próg ze stali nierdzewnej grubość 1,5 mm **100**/123,00
- wizjer panoramiczny str. 164
- zmiana koloru klamki TORONTO na kolor czarny **70**/86,10
- zmiana koloru rozety górnej TORONTO na kolor czarny **35**/43,05
- zmiana koloru wkładki klasy 6 na kolor czarny od **20**/24,60
- obrzeże skrzydła w kolorze czarnym, szarym lub grafit **40**/49,20
- samozamykacze ramieniowe, szynowe katalog drzwi technicznych

UWAGA! W celu spełnienia warunków odporności ogniowej do drzwi należy stosować samozamykacz spełniający wymagania normy PN-EN 1154:1999/A1:2004/AC:2010

# KLAMKI DO DRZWI WEJŚCIOWYCH I ZEWNĘTRZNYCH



OTERMA		OTERMA II	
		KLASA II	
		rozstaw 72 mm	
kolor	srebrny, inox	tytan	
klamka - klamka na szyldzie	107/131,61	107/131,61	
rozeta górna	43/52,89	43/52,89	
klamka - gałka	135/166,05	135/166,05	



OTERMA II		OTERMA	
		KLASA II	
		rozstaw 72 mm	
kolor	inox, tytan	srebrny	
klamka - klamka na szyldzie	129/158,67	129/158,67	
rozeta górna	55/67,65	55/67,65	
klamka - gałka	119/146,37	119/146,37	



GARDA*	KLASA III		KLASA III	
	rozstaw 72 mm		rozstaw 92 mm	
kolor	F1 (srebrny)	czarny	F1 (srebrny)	czarny
klamka + klamka na szyldzie z zabezpieczeniem wkładki	181/222,63	208/255,84	181/222,63	208/255,84
rozeta górna z zabezpieczeniem wkładki	70/86,10	81/99,63	70/86,10	81/99,63

do drzwi ELEGANT PLUS, ELEGANT INOX, SATURN dla klamki GARDA: śruby 80 mm, trzpień 130 mm  
do drzwi ARGALI dla klamki GARDA: śruby 90 mm, trzpień 130 mm

\* klamka GARDA rozstaw 92 mm do drzwi zewnętrznych: SATURN, ARGALI, ELEGANT PLUS, ELEGANT INOX

OSŁONKI NA ZAWIASY DO DRZWI ZEWNĘTRZNYCH (kpl. 2 szt. na jeden zawias)



czarny	7/8,61
chrom mat	10/12,30
złoty	10/12,30

Komplet osłonek na jeden zawias składa się z dwóch jednakowych osłonek.

## WKŁADKI DO DRZWI WEWNĘTRZNYCH WEJŚCIOWYCH I ZEWNĘTRZNYCH



	wkładka klasy B		wkładka klasy 6 (klasa C)	wkładka klasy 6
	1 szt.	1 szt. (z gałką)	komplet – 2 szt. (z 1 gałką)	komplet – 2 szt. (z 1 gałką)
kolor	złota, srebrna	złota, srebrna	srebrna, nikiel-satyna	czarny*
do drzwi B-30	-	-	140/172,20** 150/184,50***	185/227,55** 195/239,85***
do drzwi CERBER PLUS	48/59,04	55/67,65	140/172,20	165/202,95
CERBER PLUS RC2	-	-	140/172,20	165/202,95
do drzwi RC3	-	-	140/172,20	185/227,55
do drzwi RC4, RC4 EI30	-	-	150/184,50	185/227,55
do drzwi ELEGANT PLUS, ELEGANT INOX, SATURN	-	-	150/184,50	-
do drzwi ARGALI	-	-	350/430,50	-

**UWAGA!** Przy zamówieniu wkładki należy zaznaczyć kierunek otwierania drzwi.

\*podane ceny dotyczą zamówienia minimum 10 kpl. danego rodzaju i symetrii wkładek WILKA BLACK.

\*\*otwierane do wewnątrz

\*\*\*otwierane na zewnątrz

OSŁONKI NA ZAWIASY DO DRZWI WEJŚCIOWYCH (kpl. 2 szt. na jeden zawias)



biały, brąz	2/2,46
chrom/nikiel	7/8,61
złoty mat	11/13,53
czarny	7/8,61

Komplet osłonek na jeden zawias składa się z dwóch jednakowych osłonek.



## WIZJER PANORAMICZNY

srebrny	65/79,95
złoty	75/92,25
czarny, antracyt	75/92,25

## WKŁADKI DO DRZWI WEWNĘTRZNYCH

	1 szt. złota, srebrna
do przylgowych 30/35	25/30,75
do bezprzylgowych jednoskrzydłowych 30/30	25/30,75
do drzwi dwuskrzydłowych bezprzylgowych 30/35	25/30,75

## Zestawienie wkładek

Rozmiar wkładki	Producent	Cerber PLUS Cerber PLUS 37 dB CERBER PLUS RC2		Cerber PLUS Cerber PLUS 37 dB		B-30/C-30		RC3		RC4, RC4 EI30		ELEGANT PLUS / ELEGANT INOX		SATURN	ARGALI
		klamka Garda z zabezpieczeniem wkładki	klamka Garda z zabezpieczeniem wkładki	klamka OTERMA, OTERMA II	klamka OTERMA, OTERMA II	klamka Garda z zabezpieczeniem wkładki	klamka Garda z zabezpieczeniem wkładki	klamka Garda z zabezpieczeniem wkładki	klamka Garda z zabezpieczeniem wkładki	klamka TORONTO z zabezpieczeniem wkładki	klamka Garda z zabezpieczeniem wkładki	klamka Garda z zabezpieczeniem wkładki	klamka Garda z zabezpieczeniem wkładki	klamka Garda z zabezpieczeniem wkładki	wszystkie wersje
		otwierane do wew.	otwierane na zew.	otwierane do wew.	otwierane na zew.	otwierane do wew.	otwierane na zew.	otwierane do wew.	otwierane na zew.	otwierane do wew.	otwierane na zew.	otwierane do wew.	otwierane na zew.		
30x35G	LOB			x											
30Gx40	LOB				x										
30Gx35	Wilka		x												
30x35G	Wilka	x													
40x30G	Wilka								x						
35Gx40	Wilka									x	x				
35Gx45	Wilka						x								
35x40G	Wilka					x		x							
35Gx50	Wilka													x	
35Gx55	Wilka												x		
55Gx35	Wilka											x			
55Gx50	Wilka														x

Wizjery:

- drzwi Cerber Plus: wizjer Ø15 LOB o zakresie 35-55 mm  
- drzwi techniczne: wizjer Ø20 Panorama 200 o zakresie 45-70 mm

**UWAGA!** W celu spełnienia warunków odporności ogniowej do drzwi należy stosować klamki drzwiowe spełniające wymagania normy PN-EN 1906:2012, wkładki bębnowe spełniające wymagania normy PN-EN 1303:2007 + AC:2008.

# OŚCIEŻNICE REGULOWANE DO DRZWI WEJŚCIOWYCH

DO DRZWI ANTYWŁAMANIOWYCH B-30, C-30, CERBER PLUS, CERBER PLUS RC2, RC3

DOPLATA ZA KOMPLET REGULACJI DO DRZWI ANTYWŁAMANIOWYCH B-30, C-30, RC3, CERBER PLUS (Z LISTWAMI PŁASKIMI - 60 mm), CERBER PLUS RC2 (NAFREZOWANIE JEDNOSTRONNE OŚCIEŻNICY POD MONTAŻ PANELI I OPASEK)

CERBER PLUS, CERBER PLUS RC2		B-30, C-30, RC3		MALOWANE biały 001 RAL 9003*	ECO TOP	UNI MAT PLUS	do laminowanych HIGH TOP	FORNIROWANE		
symbol	zakres regulacji	symbol ościeżnicy	stopień regulacji				LAMISTONE CPL	GRUPA A	GRUPA B	GRUPA C
							SILKSTONE			
ZC 1	92-112	ZB1	100-120	285/350,55	199/244,77	226/277,98	199/244,77	277/340,71	319/392,37	336/413,28
ZC 2	112-136	ZB2	120-144	285/350,55	199/244,77	226/277,98	199/244,77	277/340,71	319/392,37	336/413,28
ZC 3	136-180	ZB3	144-188	319/392,37	222/273,06	248/305,04	223/274,29	310/381,30	358/440,34	377/463,71
ZC 4	180-202	ZB4	188-210	319/392,37	222/273,06	248/305,04	223/274,29	310/381,30	358/440,34	377/463,71
ZC 5	202-246	ZB5	210-254	358/440,34	250/307,50	275/338,25	249/306,27	348/428,04	398/489,54	418/514,14
ZC 6	246-268	ZB6	254-276	358/440,34	250/307,50	275/338,25	249/306,27	348/428,04	398/489,54	418/514,14
ZC 7	268-312	ZB7	276-320	389/478,47	275/338,25	300/369,00	274/337,02	379/466,17	434/533,82	456/560,88
ZC 8	312-334	ZB8	320-342	389/478,47	275/338,25	300/369,00	274/337,02	379/466,17	434/533,82	456/560,88
ZC 9	334-378	ZB9	342-386	438/538,74	309/380,07	333/409,59	309/380,07	426/523,98	491/603,93	516/634,68
ZC 10	378-402	ZB10	386-410	438/538,74	309/380,07	333/409,59	309/380,07	426/523,98	491/603,93	516/634,68
		ZB11	410-429	543/667,89	386/474,78	408/501,84	386/474,78	529/650,67	609/749,07	639/785,97
		ZB12	429-476	543/667,89	386/474,78	408/501,84	386/474,78	529/650,67	609/749,07	639/785,97
		ZB13	476-495	576/708,48	410/504,30	431/530,13	410/504,30	561/690,03	646/794,58	678/833,94
		ZB14	495-542	576/708,48	410/504,30	431/530,13	410/504,30	561/690,03	646/794,58	678/833,94
		ZB15	542-561	609/749,07	433/532,59	454/558,42	433/532,59	593/729,39	683/840,09	717/881,91
		ZB16	561-608	609/749,07	433/532,59	454/558,42	433/532,59	593/729,39	683/840,09	717/881,91

## DOPLATY

do ościeżnic o wymiarach innych niż standardowe (dopłata za każdy moduł wymiarowy) **+10%**  
opaski łączone pod kątem 90° **30/36,90**

TABELA DOPLAT do ościeżnic RAL, NCS wg grup kolorystycznych

GRUPA I	GRUPA II	GRUPA III	GRUPA IV	GRUPA V
+20%	+30%	+40%	+60%	+75%

CENA (zł) netto/brutto (VAT 23%)

\*ekologiczne farby akrylowe, kolory palet RAL i NCS (oprócz metalicznych) - dopłata wg grup kolorystycznych (str. 10)



do drzwi B-30, C-30, RC3

symbol	zakres regulacji	KOMPLETACJA
ZB1	100-120	Ościeżnica 100 mm, listwa, opaska 32 mm
ZB2	120-144	Ościeżnica 100 mm, listwa, opaska 52 mm

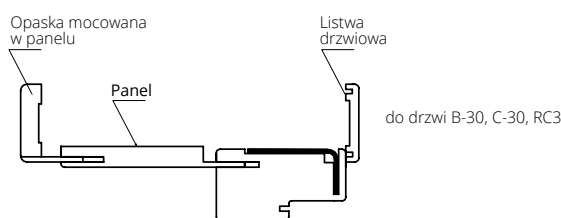

do drzwi B-30, C-30, RC3

symbol	zakres regulacji	KOMPLETACJA
ZB3	144-188	Ościeżnica 100 mm, listwa, opaska 32 mm, panel 76 mm
ZB4	188-210	Ościeżnica 100 mm, listwa, opaska 52 mm, panel 76 mm
ZB5	210-254	Ościeżnica 100 mm, listwa, opaska 32 mm, panel 142 mm
ZB6	254-276	Ościeżnica 100 mm, listwa, opaska 52 mm, panel 142 mm
ZB7	276-320	Ościeżnica 100 mm, listwa, opaska 32 mm, panel 208 mm
ZB8	320-342	Ościeżnica 100 mm, listwa, opaska 52 mm, panel 208 mm
ZB9	342-386	Ościeżnica 100 mm, listwa, opaska 32 mm, panel 274 mm
ZB10	386-410	Ościeżnica 100 mm, listwa, opaska 52 mm, panel 274 mm

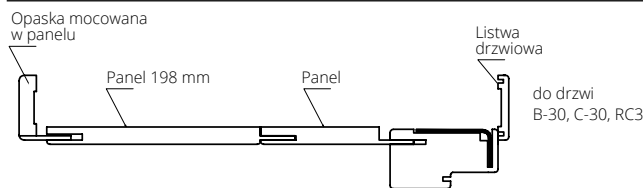

do drzwi B-30, C-30, RC3

symbol	zakres regulacji	KOMPLETACJA
ZB11	410-429	Ościeżnica 100 mm, listwa, opaska 32 mm, panel 142+198 mm
ZB12	429-476	Ościeżnica 100 mm, listwa, opaska 52 mm, panel 142+198 mm
ZB13	476-495	Ościeżnica 100 mm, listwa, opaska 32 mm, panel 208+198 mm
ZB14	495-542	Ościeżnica 100 mm, listwa, opaska 52 mm, panel 208+198 mm
ZB15	542-561	Ościeżnica 100 mm, listwa, opaska 32 mm, panel 274+198 mm
ZB16	561-608	Ościeżnica 100 mm, listwa, opaska 52 mm, panel 274+198 mm

do drzwi CERBER PLUS, CERBER PLUS RC2

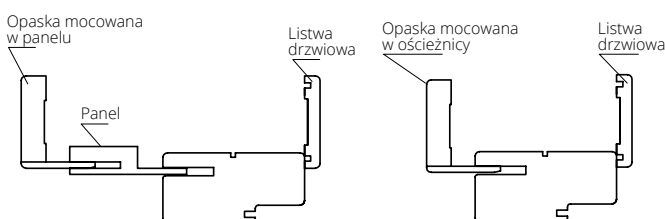

symbol	zakres regulacji	KOMPLETACJA
ZC 1	92-112	Ościeżnica 92 mm, listwa drzwiowa, opaska 32 mm
ZC 2	112-136	Ościeżnica 92 mm, listwa drzwiowa, opaska 52 mm
ZC 3	136-180	Ościeżnica 92 mm, listwa drzwiowa, opaska 32 mm, panel 76 mm
ZC 4	180-202	Ościeżnica 92 mm, listwa drzwiowa, opaska 52 mm, panel 76 mm
ZC 5	202-246	Ościeżnica 92 mm, listwa drzwiowa, opaska 32 mm, panel 142 mm
ZC 6	246-268	Ościeżnica 92 mm, listwa drzwiowa, opaska 52 mm, panel 142 mm
ZC 7	268-312	Ościeżnica 92 mm, listwa drzwiowa, opaska 32 mm, panel 208 mm
ZC 8	312-334	Ościeżnica 92 mm, listwa drzwiowa, opaska 52 mm, panel 208 mm
ZC 9	334-378	Ościeżnica 92 mm, listwa drzwiowa, opaska 32 mm, panel 274 mm
ZC 10	378-402	Ościeżnica 92 mm, listwa drzwiowa, opaska 52 mm, panel 274 mm

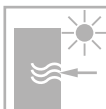
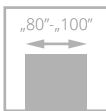

# ARGALI

od **3300**/4059,00  
cena drzwi **netto**/brutto (VAT 23%)

współczynnik przenikania ciepła: **Ud=0,78 W/m²K\***  
klasa antywłamaniowości **RC2**

Drzwi w systemie przylgowym. Konstrukcja skrzydła zbudowana z **ramiaka drewnianego sosnowego**, wzmocnionego profilem stalowym, obłożonym dwiema płytami drewnopodobnymi, pokrytymi fornirem naturalnym dębowym. Powierzchnia płyt malowana farbami kryjącymi lub transparentnymi. Wypełnienie stanowi warstwa termoizolacyjna. Na powierzchni skrzydła od strony zewnętrznej aplikacja ze stali nierdzewnej INOX. Grubość skrzydła 81 mm.



klamka, panel z blachy



rozeta górna

**Ud=0,78\***  
**W/m²K**

WSPÓŁCZYNNIK  
PRZENIKANIA  
CIEPŁA



zawias

drzwi ARGALI, wzór W02

\*szczegółowe wyniki badań dostępne na [www.pol-skone.eu](http://www.pol-skone.eu)

Zobacz  
więcej  
inspiracji



drzwi ARGALI, wzór W02



WERSJA	W00	W01	W02	W03	W04
FARBY KRYJĄCE	3300/4059,00	3740/4600,20	3740/4600,20	3740/4600,20	3740/4600,20
FARBY TRANSPARENTNE	3630/4464,90	4070/5006,10	4070/5006,10	4070/5006,10	4070/5006,10

#### KOLORYSTYKA



FARBY KRYJĄCE



003  
biały  
(RAL 9016)



004  
brąz  
(NCS s8010-Y90R)



FARBY TRANSPARENTNE

wybarwienie na dębie

#### KOLORYSTYKA OPCJONALNA



FARBY KRYJĄCE



kolory palet RAL i NCS (oprócz metalicznych)

dopłata do koloru podstawowego biały (RAL 9016) wg grup kolorystycznych RAL, NCS (str. 10)

Grupa I	Grupa II	Grupa III	Grupa IV	Grupa V
399/490,77	499/613,77	599/736,77	699/859,77	799/982,77

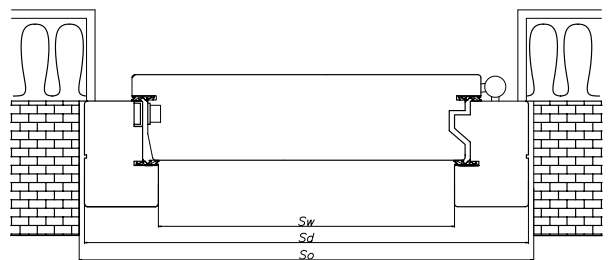

#### SZEROKOŚĆ

typ	drzwi jednoskrzydłowe		
	S <sub>o</sub>	S <sub>d</sub>	S <sub>w</sub>
„80”	1000	971	801
„90”	1100	1071	901
„100”	1200	1171	1001

#### WYSOKOŚĆ

	H <sub>o</sub>	H <sub>d</sub>	H <sub>w</sub>
	2120	2105	2000

So, Ho – proponowany wymiar montażowy

Sd, Hd – szerokość / wysokość drzwi

Sw, Hw – szerokość / wysokość światła przejścia

#### WYPOSAŻENIE

STANDARDOWE
ościeżnica 100x70 mm (ościeżnica sosnowa: farby kryjące; ościeżnica dębowa: farby transparentne)
próg dębowy z profilem aluminiowym
system antywyważeniowy („wrgę francuski”)
podwójny system uszczelek (na obwodzie skrzydła i ościeżnicy)
pakiet trzyszybowy antywłamaniowy z ciepłą ramką Chromatech Ultra
zawiasy wkręcane regulowane w trzech płaszczyznach - 4 szt.
zamek FUHR listwowy czteropunktowy (2 rygle i 2 haki) uruchamiany kławką na dwie wkładki, ryglowany przez uniesienie kławkę, wkładki górna niezależna, rozstaw 92 mm
drzwi otwierane na zewnątrz

DODATKOWE (za dopłatą)	
osłonki na zawiasy – 1 kpl. (2 szt. na jeden zawias)	10/12,30
wkładka klasy 6 (klasa C): 55G/50 (komplet – 2 szt. z gałką)	350/430,50
klamka GARDA, rozstaw 92 mm	str. 164

PARAMETRY
współczynnik przenikania ciepła: Ud=0,78 W/m <sup>2</sup> K dla drzwi sosnowych W00 o szerokości „90”, zgodnie z PN-EN 14351-1+A1:2010
współczynnik przenikania ciepła w pakiecie szybowym antywłamaniowym klasy P4 w zespoleniu z szybą przezroczystą Ug=0,5 W/m <sup>2</sup> K wg EN 674
klasa antywłamaniowości EN 1627 RC2

W celu spełnienia przez drzwi parametrów antywłamaniowości klasy RC2 należy zastosować kławkę z min. klasą 2 odporności na włamanie wg normy PN –EN 1906:2012, a wkładki bębnowe minimum klasy 4 odporności związanej z kluczem i min. klasę 1 odporności na atak wg normy EN 1303:2007 +AC 2008.

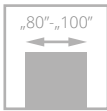

drzwi SATURN, wzór 03S1

# SATURN

od **2970**/3653,10  
cena drzwi **netto**/brutto (VAT 23%)

współczynnik przenikania ciepła: **Ud=1,1 W/m²K\***  
klasa antywłamaniowości **RC2**

Drzwi w systemie przylgowym zbudowane z **ramiaka drewnianego sosnowego** wzmocnionego profilem stalowym (od strony zawiasowej listwa dębowa), obłożonego dwiema płytami drewnopodobnymi pokrytymi fornirem naturalnym dębowym. Powierzchnia skrzydeł malowana farbami kryjącymi lub transparentnymi. Wypełnienie stanowi warstwa termoizolacyjna. Na powierzchni skrzydła od strony zewnętrznej aplikacja ze stali nierdzewnej INOX (dotyczy wersji L1, L2, L3, L4).  
Grubość skrzydła 61 mm.



klamka



rozeta górna

**Ud=1,1\***  
**W/m²K**  
WSPÓŁCZYNNIK  
PRZENIKANIA  
CIEPŁA



blacha-panel

\*szczegółowe wyniki badań dostępne na [www.pol-skone.eu](http://www.pol-skone.eu)

Zobacz  
więcej  
inspiracji



drzwi SATURN, wzór L2





WERSJA	00	01	02	03	03S1	04S1	04S2
FARBY KRYJĄCE	2970/3653,10	3300/4059,00	3300/4059,00	3300/4059,00	3700/4551,00	3300/4059,00	3300/4059,00
FARBY TRANSPARENTNE	3300/4059,00	3630/4464,90	3630/4464,90	3630/4464,90	4070/5006,10	3630/4464,90	3630/4464,90



WERSJA	04S3	04S5	L1	L2	L3	L4
FARBY KRYJĄCE	3410/4194,30	4180/5141,40	3300/4059,00	3300/4059,00	3300/4059,00	3300/4059,00
FARBY TRANSPARENTNE	3740/4600,20	4510/5547,30	3630/4464,90	3630/4464,90	3630/4464,90	3630/4464,90

### NAKLADKI POSZERZAJĄCE OŚCIEŻNICĘ DO DRZWI SATURN

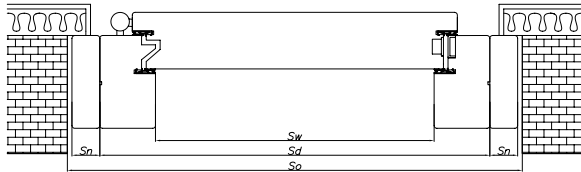

	10 mm x 100 mm	20 mm x 100 mm	30 mm x 100 mm
sosnowe	140/172,20 (kpl) 25/30,75 (m.b.)	160/196,80 (kpl) 30/36,90 (m.b.)	180/221,40 (kpl) 35/43,05 (m.b.)
dębowe	180/221,40 (kpl) 35/43,05 (m.b.)	230/282,90 (kpl) 45/55,35 (m.b.)	250/307,50 (kpl) 50/61,50 (m.b.)

Drzwi jednoskrzydłowe z nakładkami poszerzającymi ościeżnicę

SZEROKOŚĆ					
Typ	$S_w$	$S_d$	$S_n$	$S_o$	$H_o$
„80”	811	931	10	980	2110
			20	1000	2120
			30	1020	2130
„90”	911	1031	10	1080	2110
			20	1100	2120
			30	1120	2130
„100”	1011	1131	10	1180	2110
			20	1200	2120
			30	1220	2130
WYSOKOŚĆ:				$H_d$	$H_w$
				2081	2000

$S_w$ ,  $H_w$  - szerokość / wysokość światła przejścia,  $S_d$ ,  $H_d$  - szerokość / wysokość drzwi  
 $S_n$  - szerokość nakładek poszerzających,  $S_o$ ,  $H_o$  - proponowany wymiar montażowy

### KOLORYSTYKA



### KOLORYSTYKA OPCJONALNA



dopłata do koloru podstawowego biały (RAL 9016)  
wg grup kolorystycznych RAL, NCS (str. 10)

Grupa I	Grupa II	Grupa III	Grupa IV	Grupa V
399/490,77	499/613,77	599/736,77	699/859,77	799/982,77

### WYPOSAŻENIE

STANDARDOWE
próg dębowy z profilem aluminiowym
ościeżnica 100x60 mm; ościeżnica dębowa: farby transparentne lub kryjące
system antywyważeniowy („wrgę francuski”)
podwójny system uszczelek (na obwodzie skrzydła i ościeżnicy)
pakiet szybowy: szyba antywłamaniowa klasy P4 z ciepłą ramką Chromatech Ultra
zawiasy wkręcane regulowane w trzech płaszczyznach - 4 szt.
zamek FUHR listwowy czteropunktowy (2 rygle i 2 haki) uruchamiany klamką na dwie wkładki, ryglowany przez uniesienie klamki, wkładki górna niezależna, rozstaw 92 mm
drzwi otwierane na zewnątrz

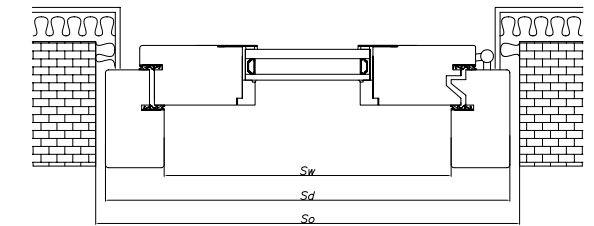

SZEROKOŚĆ			
drzwi jednoskrzydłowe			
typ	$S_o$	$S_d$	$S_w$
„80”	960	931	811
„90”	1060	1031	911
„100”	1160	1131	1011
WYSOKOŚĆ		$H_o$	$H_d$
		2100	2081
			$H_w$
			2000

DODATKOWE (za dopłatą)	
osłonki na zawiasy - 1 kpl. (2 szt. na jeden zawias)	10/12,30
wkładka klasy 6 (klasa C): 35G/50 (komplet - 2 szt. z gałką)	150/184,50
klamka GARDA, rozstaw 92 mm	str. 164

PARAMETRY	
współczynnik przenikania ciepła: $U_d=1,1$ W/m <sup>2</sup> K dla drzwi wersja 00 o szerokości „90”, zgodnie z PN-EN 14351-1+A1:2010	
współczynnik przenikania ciepła w pakiecie szybowym antywłamaniowym klasy P4 w zespoleniu z szybą przezroczystą $U_g=1,0$ W/m <sup>2</sup> K wg EN 674	
klasa antywłamaniowości EN 1627 RC2	

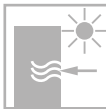
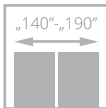
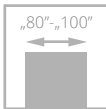

# ELEGANT PLUS

od **3900/4797,00**  
cena drzwi **netto**/brutto (VAT 23%)

współczynnik przenikania ciepła: **Ud=1,4 W/m²K\***

Drzwi w systemie przylgowym. **Rama drewniana sosnowa lub dębowa** klejona warstwowo o grubości 68 mm. Wypełnienie stanowi pakiet szybowy oraz panel termoizolacyjny ozdobny.



klamka



rozeta górna

**Ud=1,4\***  
**W/m²K**  
WSPÓŁCZYNNIK  
PRZENIKANIA  
CIEPŁA



zawias

drzwi ELEGANT PLUS, wzór 03

\*drzwi nie spełniają wymogu współczynnik przenikania ciepła:  $U_{max} \leq 1,3 \text{ W/m}^2\text{K}$  wg Rozporządzenia Ministra Transportu, Budownictwa i Gospodarki Morskiej Dz.U. z dnia 13 sierpnia 2013 poz. 926, szczegółowe wyniki badań dostępne na [www.pol-skone.eu](http://www.pol-skone.eu)

Zobacz  
więcej  
inspiracji



drzwi ELEGANT PLUS, wzór D08



**WERSJA** 03 04 07 08 10



**WERSJA** D03 D04 D08

Ikony przedstawiają rozmiar „90”+„40”, pozostałe rozmiary dostępne po konsultacji z Działem Sprzedaży

jednoskrzydłowe	<b>3900</b> /4797,00
dwuskrzydłowe „90”+„40”	<b>5850</b> /7195,50
dwuskrzydłowe „90”+„50”	<b>6240</b> /7675,20
dwuskrzydłowe „90”+„60”	<b>6630</b> /8154,90
dwuskrzydłowe „90”+„70”	<b>7020</b> /8634,60
dwuskrzydłowe „90”+„80”	<b>7410</b> /9114,30
dwuskrzydłowe „90”+„90”	<b>7800</b> /9594,00

**DOPLATY**

drzwi dębowe	<b>+25%</b>
--------------	-------------

**KOLORYSTYKA**

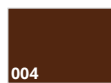

**003**  
biały  
(RAL 9016)

**004**  
brąz  
(NCS s8010-Y90R)



wybarwienie  
na sośnie i dębie

**KOLORYSTYKA OPCJONALNA**



kolory palet RAL i NCS  
(oprócz metalicznych)

dopłata do koloru podstawowego biały (RAL 9016)  
wg grup kolorystycznych RAL, NCS (str. 10)

Grupa I	Grupa II	Grupa III	Grupa IV	Grupa V
<b>399</b> /490,77	<b>499</b> /613,77	<b>599</b> /736,77	<b>699</b> /859,77	<b>799</b> /982,77

**WYPOSAŻENIE**

<b>STANDARDOWE</b>	<p>pakiet szybowy Ug=1,0 W/m²K z ciepłą ramką Termo TGI</p> <p>niski próg dębowy 20 mm</p> <p>okapnik drewniany</p> <p>system podwójnych uszczelek</p> <p>ościeżnica: sosnowa</p> <p>zamek FUHR listwowy czteropunktowy (2 rygle i 2 haki) uruchamiany klamką na dwie wkładki</p> <p>zawiasy wkręcane regulowane w trzech płaszczyznach - 4 szt.</p> <p>bolce antywyważeniowe</p>
--------------------	---

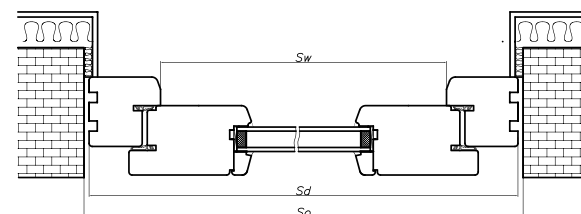

**SZEROKOŚĆ**

drzwi jednoskrzydłowe			drzwi dwuskrzydłowe				
typ	S <sub>O</sub>	S <sub>D</sub>	S <sub>W</sub>	typ	S <sub>O</sub>	S <sub>D</sub>	S <sub>W</sub>
„80”	975	945	805	„90”+„40”	1530	1498	1358
„90”	1075	1045	905	„90”+„50”	1630	1598	1458
„100”	1175	1145	1005	„90”+„60”	1730	1698	1558
				„90”+„70”	1830	1798	1658
				„90”+„80”	1930	1898	1758
				„90”+„90”	2030	1998	1858

**WYSOKOŚĆ**

	H <sub>O</sub>	H <sub>D</sub>	H <sub>W</sub>
	2105	2090	2000

So, Ho - proponowany wymiar montażowy  
Sd, Hd - szerokość / wysokość drzwi  
Sw, Hw - szerokość / wysokość światła przejścia

<b>DODATKOWE (za dopłatą)</b>	
drzwi dębowe	<b>+25%</b>
osłonki na zawiasy - 1 kpl. (2 szt. na jeden zawias)	<b>10</b> /12,30
wkładka klasy 6 (klasa C): 35G/55 (dla drzwi otwieranych na zewnątrz), 55G/35 (dla drzwi otwieranych do wewnątrz) (komplet - 2 szt. z gałką)	<b>150</b> /184,50
klamka GARDA, rozstaw 92 mm	str. 164

<b>PARAMETRY</b>	
współczynnik przenikania ciepła: Ud=1,4 W/m²K dla drzwi wersja 03 (sosna selekcyonowana), zgodnie z PN-EN 14351-1+A1:2010	
współczynnik przenikania ciepła w pakiecie szybowym antywłamaniowym klasy P4 w zespoleniu z szybą przezroczystą Ug=1,0 W/m²K wg EN 673	

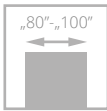

# ELEGANT INOX

od **3900/4797,00**  
cena drzwi **netto**/brutto (VAT 23%)

współczynnik przenikania ciepła: **Ud=1,4 W/m<sup>2</sup>K\***

Skrzydło drzwiowe w systemie przylgowym. **Rama drewniana sosnowa lub dębowa** klejona warstwowo o grubości 68 mm. Wypełnienie stanowi panel termoizolacyjny i szyba, na panel termoizolacyjny naklejona aplikacja ze stali nierdzewnej INOX obustronnie.

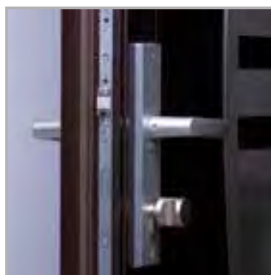

klamka



szklenie, blacha

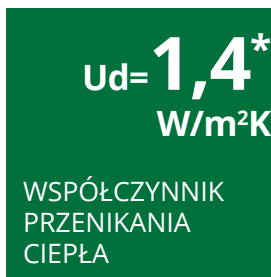

zawias

drzwi ELEGANT INOX, wzór W1

\*drzwi nie spełniają wymogu współczynnik przenikania ciepła:  $U_{max} \leq 1,3 \text{ W/m}^2\text{K}$  wg Rozporządzenia Ministra Transportu, Budownictwa i Gospodarki Morskiej Dz.U. z dnia 13 sierpnia 2013 poz. 926, szczegółowe wyniki badań dostępne na [www.pol-skone.eu](http://www.pol-skone.eu)

Zobacz  
więcej  
inspiracji



drzwi ELEGANT INOX, wzór W4



WERSJA	W1	W2	W3	W4
SOSNA	3900/4797,00	3900/4797,00	3900/4797,00	3900/4797,00
DĄB	4850/5965,50	4850/5965,50	4850/5965,50	4850/5965,50

#### KOLORYSTYKA

**FARBY KRYJĄCE**



**003**  
biały  
(RAL 9016)

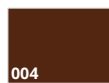

**004**  
brąz  
(NCS s8010-Y90R)

**FARBY TRANSPARENTNE**

wybarwienie  
na sośnie i dębie

#### KOLORYSTYKA OPCJONALNA

**FARBY KRYJĄCE**



kolory palet RAL i NCS  
(oprócz metalicznych)

dopłata do koloru podstawowego biały (RAL 9016)  
wg grup kolorystycznych RAL, NCS (str. 10)

Grupa I	Grupa II	Grupa III	Grupa IV	Grupa V
399/490,77	499/613,77	599/736,77	699/859,77	799/982,77

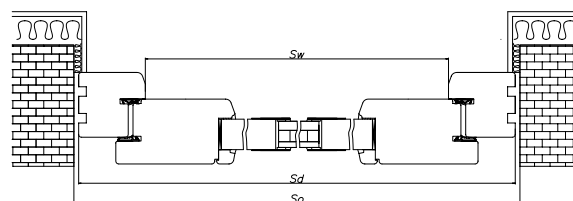

#### SZEROKOŚĆ

typ	drzwi jednoskrzydłowe		
	$S_o$	$S_d$	$S_w$
„80”	975	945	805
„90”	1075	1045	905
„100”	1175	1145	1005

#### WYSOKOŚĆ

	$H_o$	$H_d$	$H_w$
	2105	2090	2000

$S_o, H_o$  – proponowany wymiar montażowy

$S_d, H_d$  – szerokość / wysokość drzwi

$S_w, H_w$  – szerokość / wysokość światła przejścia

#### WYPOSAŻENIE

##### STANDARDOWE

- niski próg dębowy 20 mm
- podwójny system uszczelek (na obwodzie skrzydła i ościeżnicy)
- pakiet szybowy: szyba antywłamaniowa z ciepłą ramką Chromatech Ultra
- zawiasy wkręcane regulowane w trzech płaszczyznach – 4 szt.
- bolce antywyważeniowe
- zamek FUHR listwowy czteropunktowy (2 rygle i 2 haki) uruchamiany klamką na dwie wkładki

##### DODATKOWE (za dopłatą)

- osłonki na zawiasy – 1 kpl. (2 szt. na jeden zawias) **10/12,30**
- wkładka klasy 6 (klasa C): 35G/55 (dla drzwi otwieranych na zewnątrz), 55G/35 (dla drzwi otwieranych do wewnątrz) **150/184,50** (komplet – 2 szt. z gałką)
- klamka GARDA, rozstaw 92 mm str. 164

##### PARAMETRY

- współczynnik przenikania ciepła:  $U_d=1,4 \text{ W/m}^2\text{K}$  dla drzwi o szerokości „90” dla sosny selekcyjowanej we wszystkich wzorach, zgodnie z PN-EN 14351-1+A1:2010
- współczynnik przenikania ciepła w pakiecie szybowym antywłamaniowym klasy P4 w zespoleniu z szybą przezroczystą  $U_g=1,2 \text{ W/m}^2\text{K}$  wg EN 673

# NAŚWIETLA DO DRZWI ZEWNĘTRZNYCH

DO DRZWI ELEGANT PLUS, ELEGANT INOX

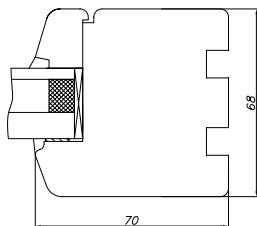

Minimalny wymiar naświetla 410 mm (zarówno szerokość, jak i wysokość).  
Ceny za naświetla szklone szybą przezroczystą P4/16/4 przy kształcie prostokątnym.  
Przy kształcie łukowym, szprosach, szkle ornamentowym, typach: ANTISOL, STOPSOL - kalkulacja indywidualna.

DO DRZWI SATURN, ARGALI

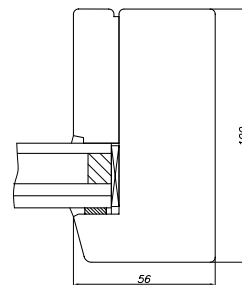

Minimalny wymiar naświetla 385 mm (zarówno szerokość, jak i wysokość).  
Cena za naświetla szklone szybą przezroczystą P4/16/4/16/4 dla drzwi Argali lub P4/16/4 dla drzwi Saturn przy kształcie prostokątnym.  
Przy szprosach, szkle ornamentowym, typach: ANTISOL, STOPSOL - kalkulacja indywidualna.

Naświetla drewniane boczne i górne, szklone szkłem antywłamaniowym klasy P4 z pakietem P4/16/4.

NAŚWIETLA	cena za m <sup>2</sup> powierzchni	
	do 0,6 m <sup>2</sup>	powyżej 0,6 m <sup>2</sup>
sosnowe	1575/1937,25	1050/1291,50
dębowe	2100/2583,00	1575/1937,25

Schematy dostępne po konsultacji z Działem Sprzedaży.

Naświetla drewniane boczne i górne, szklone szkłem antywłamaniowym klasy P4 z pakietem P4/16/4/16/4 lub P4/16/4.

NAŚWIETLA	cena za m <sup>2</sup> powierzchni	
	do 0,6 m <sup>2</sup>	powyżej 0,6 m <sup>2</sup>
sosnowe	1969/2421,87	1313/1614,99
dębowe	2625/3228,75	1969/2421,87

Do drzwi Saturn dla kolorów kryjących i transparentnych naświetla dębowe.  
Do drzwi Argali dla kolorów kryjących naświetla sosnowe, dla kolorów transparentnych naświetla dębowe.

## ZADASZENIE

Drzwi zewnętrzne należy zabezpieczyć przed bezpośrednim oddziaływaniem opadów atmosferycznych i słońcem poprzez zastosowanie odpowiedniego zadaszenia. Zadaszenie powinno powodować zacienienie drzwi w południe, w okresie letnim. Nad drzwiami należy zastosować daszek, którego obrys musi wystawać poza otwarte drzwi. Przy montażu we wnęce, daszek nie jest wymagany, jeżeli otwarte drzwi nie wystają poza wnękę.

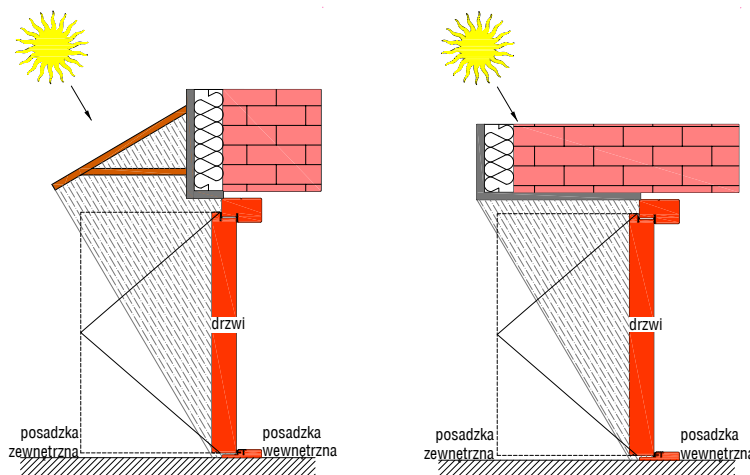

## KOLORYSTYKA DRZWI ZEWNĘTRZNYCH

### WYBARWIENIA NA SOŚNIE

FARBY TRANSPARENTNE	5056	5062	0022	0044	0046	1040	1519	9005
	iroko	cyprys	jasny teak	ciemny teak	orzech	impregnat	dąb antyczny	czarny transparent
	1710	5219	5063	5060	5067	5065	5059	9001
	oliwka antyczna	teak antyczny	pinia	stara sosna	sapelli	afromozja	wiśnia	opal Weiss

### WYBARWIENIA NA DĘBIE

FARBY TRANSPARENTNE	5056	5062	0022	0044	0046	1040	1519	9005
	iroko	cyprys	jasny teak	ciemny teak	orzech	impregnat	dąb antyczny	czarny transparent
	1710	5219	5063	5060	5067	5065	5059	9001
	oliwka antyczna	teak antyczny	pinia	stara sosna	sapelli	afromozja	wiśnia	opal Weiss



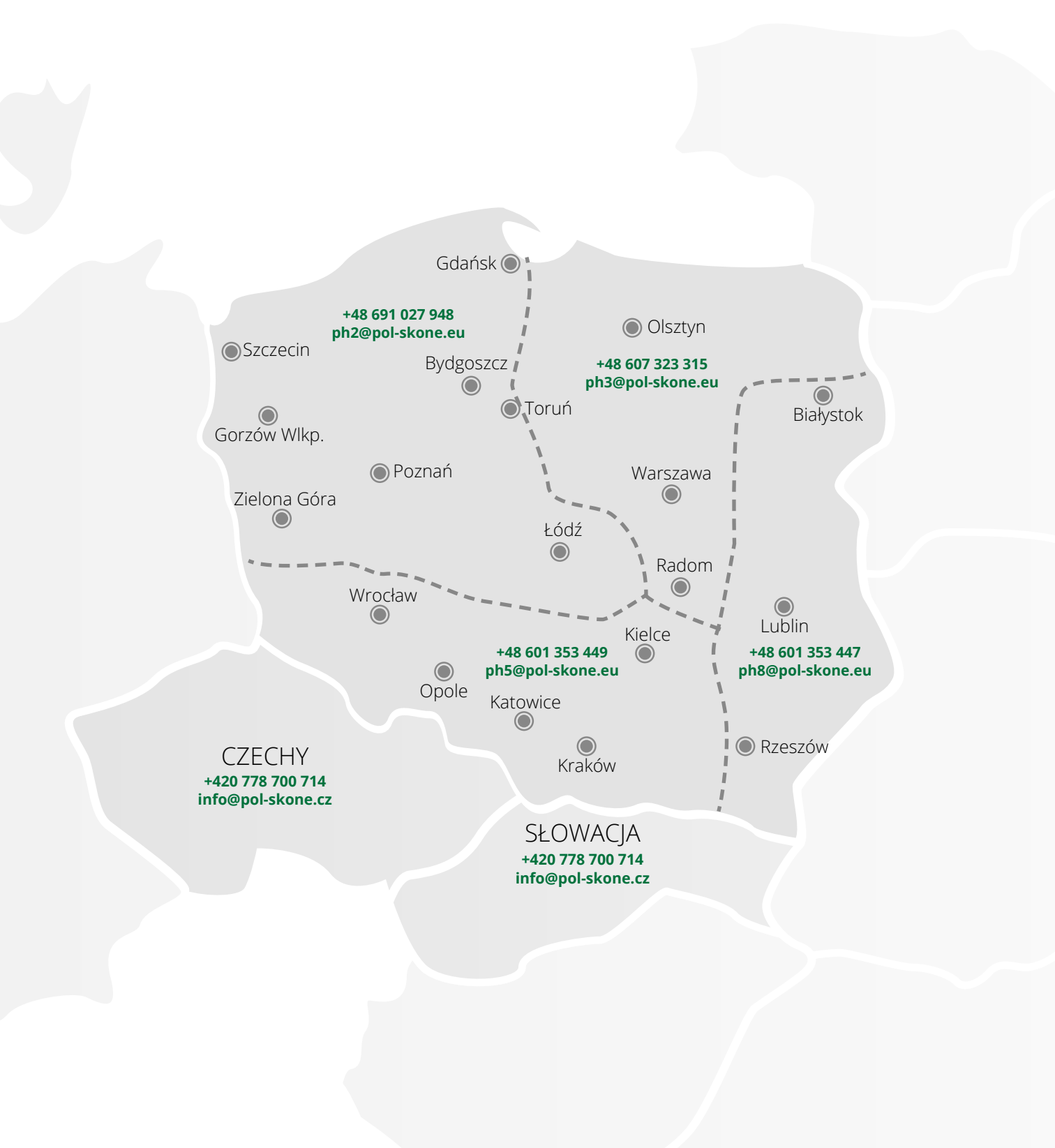

Gdańsk  
**+48 691 027 948**  
**ph2@pol-skone.eu**

Szczecin  
Gorzów Wlkp.

Zielona Góra

Bydgoszcz  
Toruń

Poznań

Wrocław

Opole

**+48 601 353 449**  
**ph5@pol-skone.eu**

Katowice

Kraków

Olsztyn  
**+48 607 323 315**  
**ph3@pol-skone.eu**

Łódź

Warszawa

Radom

Kielce

Białystok

Lublin

**+48 601 353 447**  
**ph8@pol-skone.eu**

Rzeszów

**CZECHY**  
**+420 778 700 714**  
**info@pol-skone.cz**

**SŁOWACJA**  
**+420 778 700 714**  
**info@pol-skone.cz**

 **POL-SKONE®**  
**DRZWI I OKNA**

PARTNER HANDLOWY

**POL-SKONE Sp. z o.o.**  
ul. Hanki Ordonówny 8; 20-328 Lublin  
tel.: +48 81 728 52 85; +48 81 744 30 11-13  
fax: +48 81 744 24 89; +48 81 744 39 12  
e-mail: pol-skone@pol-skone.eu

**www.pol-skone.eu**

Niniejszy Katalog Produktów obowiązuje od dnia 15.01.2021 r. (z dniem tym wcześniejsze katalogi POL-SKONE tracą ważność). Publikacja ta nie stanowi oferty w rozumieniu prawa i ma charakter jedynie informacyjny. Producent zastrzega sobie prawo do zmian.