

**[PORTA]**

# KATALOG 2021



**TOP**  
KOLEKCJE

**TOP**  
KOLEKCJE  
INWESTYCJI



PROGRAM  
RATY 0%  
PORTA

Teraz Twoje  
wymarzone  
produkty  
PORTA kupisz  
w wygodnych  
ratach 0%

SPRAWDŹ GDZIE KUPISZ PRODUKTY PORTA  
W SYSTEMIE RATALNYM

<https://www.porta.com.pl/raty0procent>

RRSO 0%

# Spis Treści

## 01 DRZWI WEWNĄTRZLOKALOWE LAKIEROWANE

MINIMAX .....	10
LONDYN, WIEDŃ .....	12
Porta ROYAL Premium .....	14
Porta SKANDIA Premium .....	16
Porta VECTOR Premium .....	18
Porta FOCUS Premium .....	20
Porta DESIRE .....	22
Porta GRANDE - <b>NOWY MODEL</b> .....	24
Porta DUO - <b>NOWOŚĆ</b> .....	26
Porta HIDE .....	28

## 02 DRZWI WEWNĄTRZLOKALOWE RAMIAKOWE W SYNTETYCZNEJ OKLEINIE

Porta Verte HOME B .....	30
Porta Verte HOME C .....	32
Porta Verte HOME D .....	34
Porta Verte HOME E .....	36
Porta Verte HOME G .....	38
Porta Verte HOME H - <b>NOWOŚĆ</b> .....	40
Porta Verte HOME J - <b>NOWOŚĆ</b> .....	42
Porta Verte HOME L, N .....	44
Porta Verte PREMIUM A, D .....	46
Porta Verte PREMIUM B, C .....	48
Porta Verte PREMIUM E - <b>NOWOŚĆ</b> .....	50
Porta KONCEPT, grupa A i B .....	52
Porta KONCEPT, grupa C .....	54
Porta KONCEPT, grupa H i K .....	56
Porta BALANCE .....	58
Porta HARMONY .....	60
Porta INSPIRE, grupa A i B .....	62
Porta INSPIRE, grupa C .....	64

## 03 DRZWI WEWNĄTRZLOKALOWE PŁYTOWE W SYNTETYCZNEJ OKLEINIE

Porta DECOR .....	66
Porta STYL .....	68
Porta FIT, grupa C, I .....	70
Porta FIT, grupa F-H .....	72
Porta NOVA grupa 2-5 .....	74
Porta NOVA grupa 6 i 7 .....	76
Porta LEVEL .....	78
Porta LINE .....	80
Porta CPL .....	82
Porta RESIST .....	84
Porta FOCUS .....	86
Porta LOFT - <b>NOWOŚĆ</b> .....	88

## 04 DRZWI WEWNĄTRZLOKALOWE W NATURALNEJ OKLEINIE

Natura CLASSIC .....	90
Natura LINE .....	92
Natura VECTOR - <b>NOWOŚĆ</b> .....	94
Natura LOFT - <b>NOWOŚĆ</b> .....	96
Natura GRANDE .....	98
Natura IMPRESS, Natura SPACE .....	100
Natura KONCEPT .....	102
MADRYT, SEVILLA - <b>NOWOŚĆ</b> .....	104
CORDOBA, TOLEDO .....	106
Villadora RETRO .....	108
Villadora MODERN .....	110

## 05 DRZWI ŁAMANE, PRZESUWNE

Drzwi łamane ALFA, BETA .....	112
System przesuwny PORTA, ALU .....	114
System przesuwny KOMPAKT, METAL .....	116
System przesuwny BLACK, SLIDE - <b>NOWOŚĆ</b> .....	118
System przesuwny EFEKT - <b>NOWOŚĆ</b> .....	120

## 06 DRZWI TECHNICZNE

Zestawienie modeli - drzwi wejściowe i techniczne .....	124
Akustyczne 27 dB, 32 dB .....	126
INNOVO 37 dB - <b>NOWOŚĆ</b> .....	128
SILENCE 37dB, EI30 .....	130
INNOVO 42 dB - <b>NOWOŚĆ</b> .....	132
Akustyczne 42 dB .....	134
PURE 57 dB - <b>NOWOŚĆ</b> .....	136
Przeciwpożarowe EI 30, EI 60 .....	138
ENDURO .....	140
AQUA .....	142

## 07 DRZWI WEWNĘTRZNE WEJŚCIOWE

AGAT, OPAL - klasa RC 2 .....	144
EXTREME - klasa RC 2 - <b>NOWOŚĆ</b> .....	146
Steel SAFE - klasa RC 2 i RC 3 .....	148
KWARC - klasa RC 2 .....	150
EXTREME - Antywłamaniowe klasa RC 3 .....	152
GRANIT - Antywłamaniowe klasa C .....	154

## 08 DRZWI ZEWNĘTRZNE WEJŚCIOWE

Steel SAFE i ENERGY PROTECT .....	156
Drewniane Eco POLAR, Eco POLAR PASSIVE .....	158

## 09 DRZWI TECHNICZNE STALOWE

Drzwi do pom. gospodarczych i kom. lokat. ....	160
Steel BASIC, Steel BASIC PLUS Zewnętrzne .....	162
Steel SOLID .....	164
Steel EI 30, EI 60 .....	166

## 10 OŚCIEŻNICE

MINIMAX .....	170
Porta SYSTEM, Porta SYSTEM GK .....	172
Porta SYSTEM ELEGANCE .....	174
Porta SYSTEM ELEGANCE 90 stopni - <b>NOWOŚĆ</b> .....	174
Porta SYSTEM z odwrotną przylgą - <b>NOWOŚĆ</b> .....	176
LEVEL .....	178
Porta RENOVA .....	180
Villadora RETRO, Villadora MODERN .....	182

## 11 OŚCIEŻNICE STALOWE

Stalowa Porta SYSTEM ELEGANCE - <b>NOWOŚĆ</b> .....	184
Stalowa Porta SYSTEM - <b>NOWOŚĆ</b> .....	184
Stalowa Regulowana Bezprzylgowa - <b>NOWOŚĆ</b> .....	186
Regulowana, Regulowana PS „na kant” .....	186
Stalowa Bezprzylgowa Kątowa DUŻA - <b>NOWOŚĆ</b> .....	188
Stalowa Kątowa MAŁA PLUS, DUŻA .....	188
PROJEKT BIS, PROJEKT Premium .....	190

## 12 AKCESORIA, WYMIARY, DODATKOWE INFORMACJE

Klamki - <b>NOWOŚĆ</b> .....	194
Zawiasy i zamki, akcesoria dodatkowe - <b>NOWOŚĆ</b> .....	203
Listwy i wentylacja .....	204
Rysunki techniczne, wymiary montażowe drzwi .....	205
Klasyfikacja pokryć PORTA, próbki kolorów .....	213
Szyby .....	222
Dodatkowe Informacje .....	223
Lista Dealerów .....	227



Najczęściej wybierane kolekcje PORTA



Produkty polecane do stosowania na obiektach inwestycyjnych

# Właściwości naszych produktów

## WYJAŚNIENIE SYMBOLI OKREŚLAJĄCYCH WŁAŚCIWOŚCI NASZYCH PRODUKTÓW

**TOP KOLEKCJE** Najczęściej wybierane kolekcje PORTA

**TOP KOLEKCJE INWESTYCJI** Produkty polecane do stosowania na obiektach inwestycyjnych

### DESIGN, SZYBA, LUSTRO

Możesz wybierać różne warianty estetyczne i stopień przepływu światła.



Stwórz swój własny projekt drzwi



Lustro opcja dodatkowa



Forniowane



Lakier Premium



Lakier UV

### KONSTRUKCJA

Wybierając rodzaj konstrukcji masz wpływ na m.in.: wytrzymałość, stopień stabilizacji, dźwiękoszczelność, termoizolację swoich drzwi.



Konstrukcja RAMIAKOWA



**Antywłamaniowość**  
klasa RC 2, klasa RC 3, klasa C  
Odporność drzwi na nieuprawnione otwarcie



**Ognioodporność**  
EI 30, EI 60  
Zdolność do powstrzymania rozprzestrzeniania się ognia, odpowiednio 30 i 60 minut



**Dymoszczelność**  
klasa Sa, S<sub>200</sub>  
Określa szczelność drzwi na przenikanie dymu



**Dźwiękoszczelność**  
Rw 27 dB D, 25, Rw 32 dB D, 30, Rw 37 dB D, 35, Rw 42 dB D, 40  
Wartość wskazuje ilość decybeli, jaką drzwi są w stanie wytłumić



**Odporność na warunki klimatyczne**



**Klasa mechaniczna**  
klasa 1, klasa 2, klasa 3, klasa 4  
Wytrzymałość drzwi na obciążenia w zależności od warunków eksploatacji



**Porta KONTRAKT**  
niestandardowe wykonanie



**AQUA STOP**  
zabezpieczenie doleń krawędzi przed wilgocią w technologii TechnoPORTA

### OŚCIEŻNICA

Ościeżnica stanowi element wyposażenia drzwi, jej właściwy dobór jest równie ważny jak skrzydła drzwiowego. Z licznych typów ościeżnic należy zwrócić uwagę na sposób łączenia płaszczyzny ościeżnicy ze skrzydłem.



Bezprzylgowość



Przylgowość



Odwrotna przyłga



Projekt BIS, Projekt Premium



Dostępna regulacja ościeżnicy



Opaski Dostępne w wymiarach 60 mm, 80 mm



Moduł Retro

### SKRZYDŁO

Estetyka drzwi może mieć różne rozwiązania funkcjonalne w zależności od potrzeb i funkcji pomieszczenia.



**Dostępne rozmiary jednoskrzydłowe:**  
min. „60”, maks. „110”



**Dostępne rozmiary dwuskrzydłowe:**  
min. „90”, maks. „220”



**Wysokość standardowa**  
skrzydło „200”



**Wysokość podwyższona**  
skrzydło „220”



**Grubość skrzydła**  
jest uzależniona od wybranego wykończenia



Skrzydło suwane



Drzwi uniwersalne  
prawe – lewe

# Zwróć uwagę na...

## ■ NASZE DRZWI WEJŚCIOWE SĄ ANTYWŁAMANIOWE

Klasa Odporności (RC 2) – poziom odporności na próby włamania, z użyciem prostych narzędzi, np. śrubokręt, klin, obcęgi, młotek.



Klasa Odporności (RC 3) – poziom odporności na próby włamania, z użyciem takich narzędzi jak, np. stalowy łom, wbijaki, mechaniczna wiertarka.



Klasa Odporności (RC – Resistance Class) – poziom odporności na próby włamania, który zapewnia wyrób.

## ■ ZANIM KUPISZ DRZWI MUSISZ KONIECZNIE ZDECYDOWAĆ, NA KTÓRĄ STRONĘ BĘDĄ SIĘ OTWIERAĆ



DRZWI POJEDYNCZE  
SKRZYDŁO LEWE



DRZWI POJEDYNCZE  
SKRZYDŁO PRAWO



DRZWI PODWÓJNE

## ■ JAK OBLICZYĆ CENĘ DRZWI

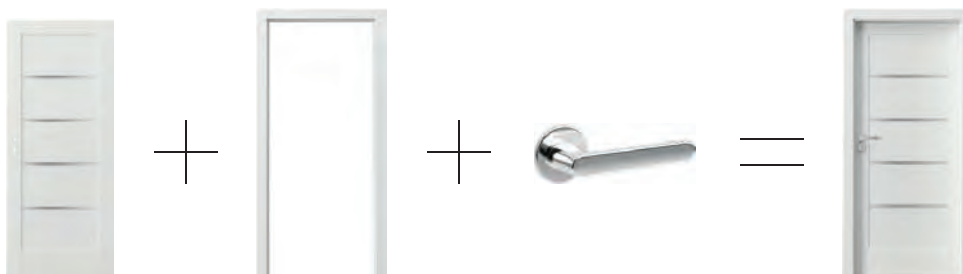

CENA  
SKRZYDŁA

CENA  
OŚCIEŻNICY

CENA KLAMKI  
+ INNYCH AKCESORIÓW

CENA  
DRZWI

## ■ TERMIN REALIZACJI\*

Sprawdź na [www.porta.com.pl](http://www.porta.com.pl)

\*terminy realizacji zamówień mogą się różnić w zależności od ilości i rodzaju zamówionych produktów

# NOWOŚCI



SEVILLA patrz str. 104



Natura LOFT patrz str. 96

## NOWE ROZWIĄZANIE

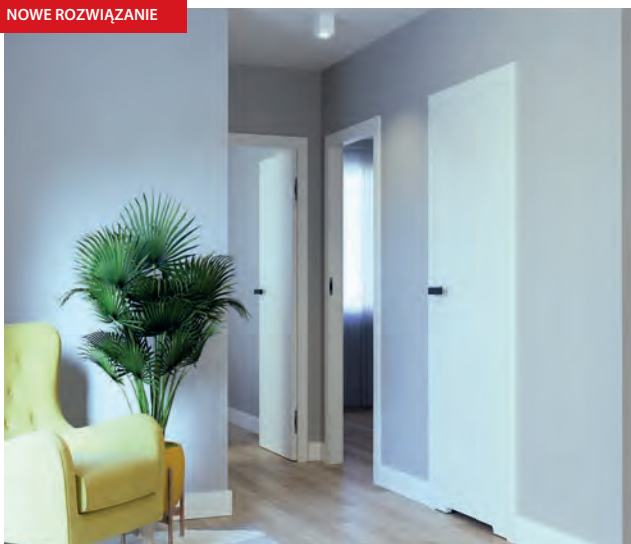

Ościeżnica Porta SYSTEM z odwrotną przylgą patrz str. 176



Porta EFEKT patrz str. 120

## NOWE ROZWIĄZANIE

Nowa wysokość skrzydeł 220 cm w wybranych kolekcjach:  
Porta VECTOR  
Porta DESIRE  
Natura CLASSIC  
Natura LINE  
Natura VECTOR  
Villadora MODERN

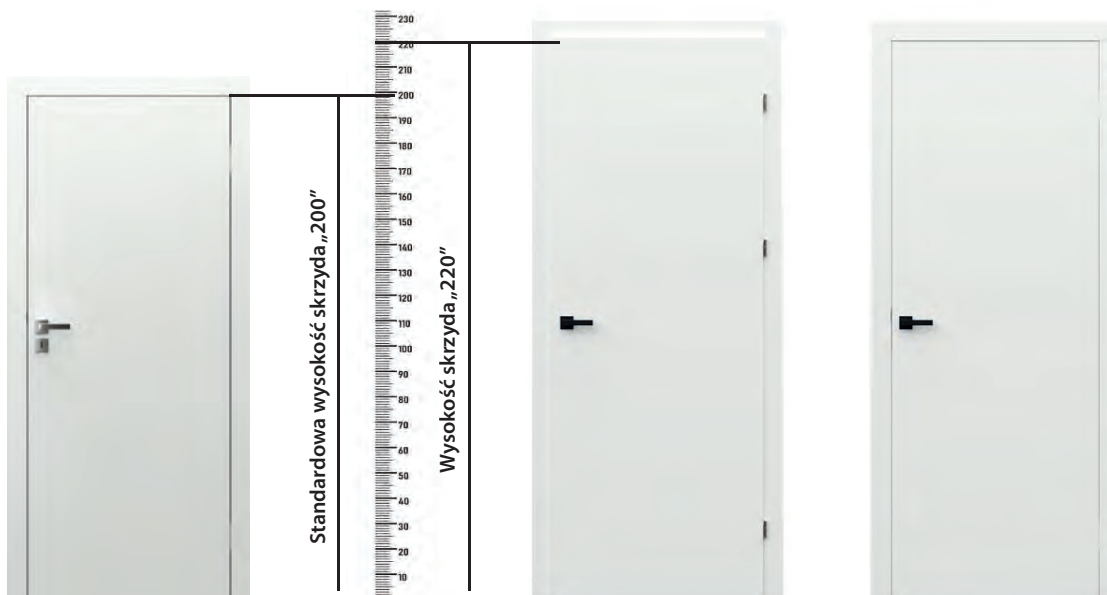

Porta SYSTEM

Porta SYSTEM ELEGANCE



EXTREME RC2 patrz str. 146

NOWY KOLOR - HIKORA NATURALNA



PURE 57 dB patrz str. 136



INNOVO 42 dB patrz str. 132

NOWY KOLOR - CZARNY



INNOVO 37 dB patrz str. 128



Porta SYSTEM ELEGANCE  
90 stopni



Porta SYSTEM  
z odwrotną przylgą



Stalowa Porta SYSTEM



Stalowa Porta SYSTEM  
ELEGANCE

# DRZWI WEWNĄTRZLOKALOWE

Zapraszamy w niesamowitą podróż pełną wnętrzarskich inspiracji. Nie ma znaczenia, czy szukasz drewnianych drzwi, które ocieplą wnętrze i nadadzą mu przytulności, czy takich, które będą proste, nowoczesne i designerskie! Nasza oferta jest tak bogata i różnorodna, że z pewnością znajdziesz idealną propozycję dla siebie.









MINIMAX P, Biały



MINIMAX P, Biały



model P



model M



model D



model L

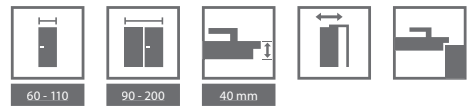

## KOLORYSTYKA

Lakier Standard ★★★★★

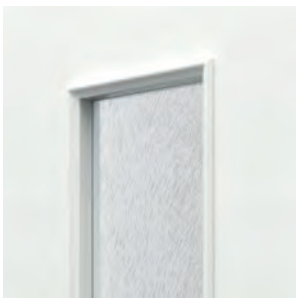

ramka z szybą



szyba „chinchilla”

## CENNIK NETTO | BRUTTO PLN (zwróć uwagę na DOPŁATY)

MODELE	Lakier Standard
P	254   <b>312,42</b>
M	314   <b>386,22</b>
D	344   <b>423,12</b>
L	334   <b>410,82</b>

## INFORMACJE TECHNICZNE

### KONSTRUKCJA SKRZYDŁA

Wypełnienie stanowi „plaster miodu” lub płyta wiórowa otworowa wzmocniona wewnętrznym ramiakiem. Całość obłożona jest płytą HDF.

### AKCESORIA W CENIE SKRZYDŁA

- Dwa lub trzy zawiasy czopowe standard lub PRIME (opcja za dopłatą)
- Zamek: na klucz zwykły, z blokadą łazienkową lub dostosowany pod wkładkę patentową
- Szyba wzór: „chinchilla” lub matowa hartowana (opcja za dopłatą)
- Pochwyty okrągłe (do drzwi przesuwanych)

### OŚCIEŻNICE

#### Rekomendowane ościeżnice przylgowe:

- Porta SYSTEM w okleinie Portadecor str. 172
- MINIMAX w okleinie Portadecor str. 170
- STALOWE str. 184-189

### UWAGI

- Aprobata Techniczna AT-15-6515/2016, ITB Warszawa.
- Skrzydła dostępne w wersji do samodzielnego malowania w cenie skrzydła MINIMAX Biały.
- Wypełnienie płyta otworowa i płyta pełna zawiera przygotowanie do skrótu w standardzie.
- Rozmiar „110” dostępny tylko z wypełnieniem płyta wiórowa otworowa. Wymiary przeszkleń jak w rozmiarze „100”.
- Możliwość dowolnego zestawienia wymiarów skrzydeł w drzwiach podwójnych. Skrzydło bierne (dostawka) w rozmiarach „30”, „40”, „50” tylko w wersji pełnej.

- Skrzydło podwójne niedostępne z zamkiem magnetycznym.
- **Rozmiar „80” i „90” w normie inwestycyjnej (światło przejścia 800, 900 mm) dostępny jako standard – bez dopłaty.**
- Przy szerokości „100” i „110” wymagany jest 3 zawias.
- Przy opcji „wzmocnienie pod samozamykacz” wymagany jest 3 zawias.
- W związku z użyciem różnych materiałów, może wystąpić niewielka różnica kolorystyczna między skrzydłem a ramką.
- Zawiasy PRIME – pakowane z ościeżnicą.

### DOPŁATY

• rozmiar „100”, „110”	50   <b>61,50</b>
• wypełnienie płytą wiórową otworową	100   <b>123,00</b>
• kratka, tuleje wentylacyjne lub podcięcie wentylacyjne	39   <b>47,97</b>
• zawiasy PRIME (dotyczy dedykowanych ościeżnic)	20   <b>24,60</b>
• zamek PRIME z czołem połysk (srebrny lub złoty)	10   <b>12,30</b>
• zamek magnetyczny z czołem ze stali nierdzewnej	45   <b>55,35</b>
• zamek hakowy z pochwytyami bocznymi (drzwi przesuwane)	151   <b>185,73</b>
• przygotowanie do skrótu (maksymalnie 60 mm)	26   <b>31,98</b>
• wzmocnienie pod samozamykacz (wymagany jest 3 zawias)	26   <b>31,98</b>
• bulaj – ze stali nierdzewnej	401   <b>493,23</b>
• pochwyty podłużny do drzwi przesuwanych	70   <b>86,10</b>
• szyba matowa hartowana – model M	16   <b>19,68</b>
• szyba matowa hartowana – model D	54   <b>66,42</b>
• szyba matowa hartowana – model L	30   <b>36,90</b>
• nakładki na zawiasy standard	(str. 203)
• klamka z szyldem	(str. 194)

# LONDYN, WIEDEŃ

od 319,- | **392,37**

cena skrzydła netto | **brutto** (PLN)



WIEDEŃ B, Biały



Wiedeń P, Biały



LONDYN P



LONDYN O



LONDYN B



LONDYN C



WIEDEŃ P



WIEDEŃ O



WIEDEŃ B



WIEDEŃ C



## KOLORYSTYKA

Lakier Standard ★★★★★



LONDYN, WIEDEN  
stoje drewna

## CENNIK NETTO | BRUTTO PLN (zwróć uwagę na DOPŁATY)

MODELE	Lakier Standard
P	319   <b>392,37</b>
O	419   <b>515,37</b>
B	489   <b>601,47</b>
C	529   <b>650,67</b>

## INFORMACJE TECHNICZNE

### KONSTRUKCJA SKRZYDŁA

Wypełnienie stabilizujące dwustronnie obłożone tłoczoną płytą HDF.

### AKCESORIA W CENIE SKRZYDŁA

- Dwa lub trzy zawiasy czopowe standard lub PRIME (opcja za dopłatą)
- Zamek: na klucz zwykły, z blokadą łazienkową lub dostosowany pod wkładkę patentową
- Szyba wzór: „chinchilla”
- Pochwyty okrągłe (do drzwi przesuwnych)

### OŚCIEŻNICE

#### Rekomendowane ościeżnice przylgowe:

- Porta SYSTEM w okleinie Portadecor str. 172
- MINIMAX w okleinie Portadecor str. 170
- STALOWE str. 184-189

### UWAGI

- Aprobata Techniczna AT-15-6515/2016, ITB Warszawa.
- Możliwość dowolnego zestawienia wymiarów skrzydeł w drzwiach podwójnych.
- Proponujemy klamkę i szylld Royal, patrz str. 195.
- Skrzydło podwójne niedostępne z zamkiem magnetycznym.
- Przy opcji „wzmocnienie pod samozamykacz” wymagany jest 3 zawias.
- W związku z użyciem różnych materiałów, może wystąpić niewielka różnica kolorystyczna między skrzydłem a ramką.
- Zawiasy PRIME – pakowane z ościeżnicą.

### DOPŁATY

• tuleje wentylacyjne lub podcięcie wentylacyjne	39   <b>47,97</b>
• przygotowanie do skrótu (maksymalnie 60 mm)	26   <b>31,98</b>
• zawiasy PRIME (dotyczy dedykowanych ościeżnic)	20   <b>24,60</b>
• zamek PRIME z czołem połysk (srebrny lub złoty)	10   <b>12,30</b>
• zamek magnetyczny z czołem ze stali nierdzewnej	45   <b>55,35</b>
• zamek hakowy z pochwytyami bocznymi (drzwi przesuwne)	151   <b>185,73</b>
• wzmocnienie pod samozamykacz (wymagany jest 3 zawias)	26   <b>31,98</b>
• pochwyty podłużne do drzwi przesuwnych	70   <b>86,10</b>
• nakładki na zawiasy standard	(str. 203)
• klamka z szylldem	(str. 194)

# Porta ROYAL Premium

od 499,- | **613,77**

cena skrzydła netto | brutto (PLN)



Porta ROYAL Premium A, Biały



Porta ROYAL Premium A, Biały



model A



model P



## KOLORYSTYKA

Lakier Premium ★★★★★☆



idealnie gładka powierzchnia

## CENNIK NETTO | BRUTTO PLN (zwróć uwagę na DOPŁATY)

MODELE	Lakier Premium
A, P	499   <b>613,77</b>

## INFORMACJE TECHNICZNE

### KONSTRUKCJA SKRZYDŁA

Wypełnienie stabilizujące lub płyta wiórowa (opcja za dopłatą) dwustronnie obłożone tłoczoną płytą HDF.

### AKCESORIA W CENIE SKRZYDŁA

- Drzwi przylgowe: dwa lub trzy zawiasy czopowe standard lub PRIME; bezprzylgowe: dwa zawiasy 3D
- Zamek: na klucz zwykły, z blokadą łazienkową lub dostosowany pod wkładkę patentową
- Pochwyty okrągły (do drzwi przesuwanych)

### OŚCIEŻNICE

#### Rekomendowane ościeżnice przylgowe:

- Porta SYSTEM w okleinie Premium str. 172
- MINIMAX w okleinie Premium str. 170
- STALOWE str. 184-189

#### Rekomendowane ościeżnice bezprzylgowe:

- Porta SYSTEM ELEGANCE w okleinie Premium str. 174
- Porta SYSTEM ELEGANCE 90 stopni w okleinie Premium str. 174
- LEVEL w okleinie Premium str. 178

### UWAGI

- Aprobata Techniczna AT-15-6515/2016, ITB Warszawa.
- Możliwość dowolnego zestawienia wymiarów skrzydeł w drzwiach podwójnych.
- Proponujemy klamkę i szylld Royal, patrz str. 195.
- Skrzydło podwójne niedostępne z zamkiem magnetycznym.
- Przy opcji „wzmocnienie pod samozamykacz” wymagany jest 3 zawias.
- Zawiasy PRIME lub zawiasy 3D – pakowane z ościeżnicą.

### DOPŁATY

- tuleje wentylacyjne lub podcięcie wentylacyjne 39 | **47,97**
- wypełnienie płytą wiórową pełną 100 | **123,00**
- przygotowanie do skrótu (maksymalnie 60 mm) 26 | **31,98**
- **PROMOCJA** – pakiet PRIME 0 zł
- zawiasy 3D kolor złoty (dopłata do ceny ościeżnicy) 50 | **61,50**
- trzeci zawias 3D kolor srebrny, biały, czarny (dopłata do ceny ościeżnicy) 95 | **116,85**
- trzeci zawias 3D kolor złoty (dopłata do ceny ościeżnicy) 110 | **135,30**
- zamek magnetyczny z czołem ze stali nierdzewnej 45 | **55,35**
- zamek magnetyczny biały, czarny w drzwiach bezprzylgowych 60 | **73,80**
- zamek hakowy z pochwytyami bocznymi (drzwi przesuwne) 151 | **185,73**
- wzmocnienie pod samozamykacz (wymagany jest 3 zawias) 26 | **31,98**
- pochwyty podłużny do drzwi przesuwanych 70 | **86,10**
- nakładki na zawiasy standard (str. 203)
- klamka z szylldem (str. 194)

# Porta SKANDIA Premium

od 499,- | **613,77**

cena skrzydła netto | **brutto** (PLN)



POLECAMY

Prostota stylu skandynawskiego

Porta SKANDIA Premium A.0, Biały



LAKIER  
PREMIUM

Porta SKANDIA Premium A.0, Biały



model A.0



model B.0

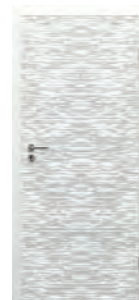

model R.0



## KOLORYSTYKA

Lakier Premium ★★★★★☆



relief, model R.0



idealnie gładka powierzchnia  
model A.0, B.0

## CENNIK NETTO | BRUTTO PLN (zwróć uwagę na DOPŁATY)

MODELE	Lakier Premium
A.0, B.0	499   <b>613,77</b>
R.0	549   <b>675,27</b>

## INFORMACJE TECHNICZNE

### KONSTRUKCJA SKRZYDŁA

Wypełnienie stabilizujące lub płyta wiórowa (opcja za dopłatą), dwustronnie obłożone tloczoną płytą HDF.

### AKCESORIA W CENIE SKRZYDŁA

- Drzwi przylgowe: dwa lub trzy zawiasy czopowe standard lub PRIME; bezprzylgowe: dwa zawiasy 3D
- Zamek: na klucz zwykły, z blokadą łazienkową lub dostosowany pod wkładkę patentową
- Pochwyty okrągłe (do drzwi przesuwnych)

### OŚCIEŻNICE

#### Rekomendowane ościeżnice przylgowe:

- Porta SYSTEM w okleinie Premium str. 172
- MINIMAX w okleinie Premium str. 170
- STALOWE str. 184-189

#### Rekomendowane ościeżnice bezprzylgowe:

- Porta SYSTEM ELEGANCE w okleinie Premium str. 174
- Porta SYSTEM ELEGANCE 90 stopni w okleinie Premium str. 174
- LEVEL w okleinie Premium str. 178

### UWAGI

- Aprobata Techniczna AT-15-6515/2016, ITB Warszawa.
- Możliwość dowolnego zestawienia wymiarów skrzydeł w drzwiach podwójnych.
- Skrzydło podwójne niedostępne z zamkiem magnetycznym.
- Przy opcji „wzmocnienie pod samozamykacz” wymagany jest 3 zawias.
- Zawiasy PRIME lub zawiasy 3D – pakowane z ościeżnicą.

### DOPLATY

- tuleje wentylacyjne lub podcięcie wentylacyjne 39 | **47,97**
- wypełnienie płytą wiórową otworową (model R.0) lub pełną (model A.0, B.0) 100 | **123,00**
- przygotowanie do skrótu (maksymalnie 60 mm) 26 | **31,98**
- **PROMOCJA** – pakiet PRIME 0 zł
- zawiasy 3D kolor złoty (dopłata do ceny ościeżnicy) 50 | **61,50**
- trzeci zawias 3D kolor srebrny (dopłata do ceny ościeżnicy) 95 | **116,85**
- trzeci zawias 3D kolor złoty (dopłata do ceny ościeżnicy) 110 | **135,30**
- zamek magnetyczny z czołem ze stali nierdzewnej 45 | **55,35**
- zamek magnetyczny biały, czarny w drzwiach bezprzylgowych 60 | **73,80**
- zamek hakowy z pochwytyami bocznymi (drzwi przesuwne) 151 | **185,73**
- wzmocnienie pod samozamykacz (wymagany jest 3 zawias) 26 | **31,98**
- pochwyty podłużne do drzwi przesuwnych 70 | **86,10**
- nakładki na zawiasy standard (str. 203)
- klamka z szyldem (str. 194)

# Porta VECTOR Premium

**TOP**  
KOLEKCJE



Porta VECTOR Premium E, Biały



LAKIER  
PREMIUM



WYSOKA  
ODPORNOŚĆ



Porta VECTOR Premium V, Biały



VECTOR T



VECTOR A



VECTOR B



VECTOR C



VECTOR E



VECTOR U



VECTOR V



VECTOR W



## KOLORYSTYKA

### Lakier Premium ★★★★★☆



### Farba Akrylowa UV ★★★★★☆



Uwolnij wyobraźnię! Masz pomysł na własny model? Możesz wykonać dowolne frezowanie z Porta KONTRAKT, szczegóły dot. zamówień niestandardowych, patrz str. 226.

### ZWRÓĆ UWAGĘ

Farba Akrylowa UV o bardzo wysokiej odporności na:

- zabrudzenia (kawa, alkohol, tłuszcz),
- ścieranie,
- zarysowania,
- uderzenia.

**Gwarancja stałości koloru na długie lata. Do skrzydła rekomendujemy ościeżnicę w Farbie Akrylowej UV.**



Zobacz kolekcję Porta VECTOR:  
[www.porta.com.pl/dm/portavector.wmv](http://www.porta.com.pl/dm/portavector.wmv)



zbliżenie na frezowanie

## CENNIK NETTO | BRUTTO PLN (zwróć uwagę na DOPŁATY)

MODELE*	Lakier Premium	Farba Akrylowa UV
T	489   <b>601,47</b>	599   <b>736,77</b>
pozostałe	539   <b>662,97</b>	649   <b>798,27</b>

\* Dotyczy standardowych frezowań.

### ZWRÓĆ UWAGĘ

Jeżeli szukasz drzwi przeszklonych, które będą pasowały do tej kolekcji, zobacz również kolekcję Porta FOCUS Premium str. 20

## INFORMACJE TECHNICZNE

### KONSTRUKCJA SKRZYDŁA

Wypełnienie stanowi „plaster miodu” lub płyta wiórowa otworowa wzmocniona wewnętrznym ramiakiem (opcja za dopłatą). Całość obłożona jest płytą HDF.

### AKCESORIA W CENIE SKRZYDŁA

- Drzwi przylgowe: dwa lub trzy zawiasy czopowe standard lub PRIME; bezprzylgowe: dwa zawiasy 3D
- Zamek: na klucz zwykły, z blokadą łazienkową lub dostosowany pod wkładkę patentową
- Pochwyty okrągły (do drzwi przesuwnych)

### OŚCIEŻNICE

#### Rekomendowane ościeżnice przylgowe:

- Porta SYSTEM w okleinie Premium oraz w Farbie Akrylowej UV str. 172
- MINIMAX w okleinie Premium oraz w Farbie Akrylowej UV str. 170

#### Rekomendowane ościeżnice bezprzylgowe:

- Porta SYSTEM ELEGANCE w okleinie Premium oraz w Farbie Akrylowej UV str. 174
- Porta SYSTEM ELEGANCE 90 stopni w okleinie Premium oraz w Farbie Akrylowej UV str. 174
- LEVEL w okleinie Premium oraz w Farbie Akrylowej UV str. 178

#### Rekomendowane ościeżnice z odwrotną przylgą:

- Porta SYSTEM z odwrotną przylgą w okleinie Premium oraz w Farbie Akrylowej UV str. 176

### UWAGI

- Aprobata Techniczna AT-15-6515/2016, ITB Warszawa.
- Wysokość „220”: dostępne modele - A, B, C, E, T, U, V; wypełnienie - płyta wiórowa otworowa; trzy zawiasy w standardzie.

- Możliwość dowolnego zestawienia wymiarów skrzydeł w drzwiach podwójnych.
- Skrzydło bierne (dostawka) w rozmiarach „30”, „40”, „50” bez frezu.
- Skrzydło podwójne niedostępne z zamkiem magnetycznym.
- Przy opcji „wzmocnienie pod samozamykacz” wymagany jest 3 zawias.
- Przy szerokości „100” wymagany jest 3 zawias.
- Zawiasy PRIME lub zawiasy 3D – pakowane z ościeżnicą.

### DOPŁATY

- rozmiar „100” 50 | **61,50**
- wypełnienie płytą wiórową otworową 100 | **123,00**
- wykonanie skrzydła w systemie z odwrotną przylgą 200 | **246,00**
- wysokość skrzydła „220” 170 | **209,10**
- tuleje wentylacyjne lub podcięcie wentylacyjne 39 | **47,97**
- przygotowanie do skrótu (maksymalnie 60 mm) 26 | **31,98**
- **PROMOCJA** – pakiet PRIME 0 zł
- zawiasy 3D kolor złoty (dopłata do ceny ościeżnicy) 50 | **61,50**
- trzeci zawias 3D kolor srebrny (dopłata do ceny ościeżnicy) 95 | **116,85**
- trzeci zawias 3D kolor złoty (dopłata do ceny ościeżnicy) 110 | **135,30**
- zamek magnetyczny z czołem ze stali nierdzewnej 45 | **55,35**
- zamek magnetyczny biały, czarny w drzwiach bezprzylgowych 60 | **73,80**
- zamek hakowy z pochwytyami bocznymi (drzwi przesuwne) 151 | **185,73**
- wzmocnienie pod samozamykacz (wymagany jest 3 zawias) 26 | **31,98**
- pochwyty podłużny do drzwi przesuwnych 70 | **86,10**
- nakładki na zawias standard (str. 203)
- klamka z szyldem (str. 194)

# Porta FOCUS Premium

**TOP**  
KOLEKCJE



Porta FOCUS Premium 4.A, Biały



LAKIER  
PREMIUM



WYSOKA  
ODPORNOŚĆ



Porta FOCUS Premium 4.A, Biały



model 5.A



model 5.B



model 5.C



model 4.A



model 4.B



model 4.C



Porta VECTOR  
model E  
patrz str. 18



model 4.D



model 4.E

WYSOKA  
ODPORNOŚĆLAKIER  
PREMIUM

60 - 100



120 - 200



40 mm



## KOLORYSTYKA

## Lakier Premium ★★★★★☆



## Farba Akrylowa UV ★★★★★☆



## ZWRÓĆ UWAGĘ

Farba Akrylowa UV o bardzo wysokiej odporności na:

- zabrudzenia (kawa, alkohol, tłuszcz),
- ścieranie,
- zarysowania,
- uderzenia.

**Gwarancja stałości koloru na długie lata.  
Do skrzydła rekomendujemy ościeżnicę w Farbie Akrylowej UV.**



zbliżenie na frezowanie model 4.D



łączenie z szybą „na kant”

## CENNIK NETTO | BRUTTO PLN (zwróć uwagę na DOPŁATY)

MODELE	Lakier Premium	Farba Akrylowa UV
4.A	959   <b>1179,57</b>	1069   <b>1314,87</b>
4.B, 4.D	1059   <b>1302,57</b>	1169   <b>1437,87</b>
4.C, 4.E	1009   <b>1241,07</b>	1119   <b>1376,37</b>
5.A, 5.B, 5.C	539   <b>662,97</b>	649   <b>798,27</b>

## ZWRÓĆ UWAGĘ

Jeżeli szukasz drzwi pełnych, które będą pasowały do tej kolekcji, zobacz również kolekcję Porta VECTOR Premium str. 18

## INFORMACJE TECHNICZNE

## KONSTRUKCJA SKRZYDŁA

Wypełnienie stanowi „plaster miodu” lub płyta wiórowa otworowa wzmocniona wewnętrznym ramiakiem (opcja za dopłatą). Całość obłożona jest płytą HDF. Wzory przeszklone z szybą matową hartowaną o grubości 8 mm, która stanowi element konstrukcyjny skrzydła.

## AKCESORIA W CENIE SKRZYDŁA

- Drzwi przylgowe: dwa lub trzy zawiasy czopowe standard lub PRIME; bezprzylgowe: dwa zawiasy 3D
- Zamek: na klucz zwykły, z blokadą łazienkową, dostosowany pod wkładkę patentową
- Szyba matowa hartowana o gr. 8 mm
- Pochwyty okrągły (do drzwi przesuwnych)

## OŚCIEŻNICE

## Rekomendowane ościeżnice przylgowe:

- Porta SYSTEM w okleinie Premium oraz Farbie Akrylowej UV str. 172
- MINIMAX w okleinie Premium oraz Farbie Akrylowej UV str. 170

## Rekomendowane ościeżnice bezprzylgowe:

- Porta SYSTEM ELEGANCE w okleinie Premium oraz Farbie Akrylowej UV str. 174
- Porta SYSTEM ELEGANCE 90 stopni w okleinie Premium oraz w Farbie Akrylowej UV str. 174
- LEVEL w okleinie Premium oraz Farbie Akrylowej UV str. 178

## Rekomendowane ościeżnice z odwrotną przylgą:

- Porta SYSTEM z odwrotną przylgą w okleinie Premium oraz w Farbie Akrylowej UV str. 176

## UWAGI

- Aprobata Techniczna AT-15-6515/2016, ITB Warszawa.
- Możliwość dowolnego zestawienia wymiarów skrzydeł w drzwiach podwójnych.
- Przy drzwiach podwójnych bezprzylgowych należy zamawiać skrzydło czynne i bierne.
- Model 4.B, 4.D dostępny jedynie z wypełnieniem płyta wiórowa otworowa bez dodatkowej dopłaty.
- Model 4.D, 4.E niedostępne w wersji podwójnej.
- **Staly wymiar szyb, model 4.A.**
- Skrzydło podwójne niedostępne z zamkiem magnetycznym.
- W modelach przeszklonych podcięcie wentylacyjne dostępne tylko w Polskiej Normie, w wykonaniu z odwrotną przylgą niedostępne podcięcie wentylacyjne. Przy szerokości „100” wymagany jest 3 zawias.
- Zawiasy PRIME lub zawiasy 3D – pakowane z ościeżnicą.

## DOPŁATY

- rozmiar „100” 50 | **61,50**
- wypełnienie płytą wiórową otworową 100 | **123,00**
- wykonanie skrzydła w systemie z odwrotną przylgą 200 | **246,00**
- podcięcie wentylacyjne 39 | **47,97**
- przygotowanie do skrótu - modele gr. 5 (maksymalnie 60 mm) 26 | **31,98**
- **PROMOCJA** – pakiet PRIME 0 zł
- zawiasy 3D kolor złoty (dopłata do ceny ościeżnicy) 50 | **61,50**
- trzeci zawias 3D kolor srebrny (dopłata do ceny ościeżnicy) 95 | **116,85**
- trzeci zawias 3D kolor złoty (dopłata do ceny ościeżnicy) 110 | **135,30**
- zamek magnetyczny z czołem ze stali nierdzewnej 45 | **55,35**
- zamek magnetyczny biały, czarny w drzwiach bezprzylgowych 60 | **73,80**
- zamek hakowy z pochwytyami bocznymi (drzwi przesuwne) 151 | **185,73**
- pochwyt podłużny do drzwi przesuwnych 70 | **86,10**
- nakładki na zawiasy standard (str. 203)
- klamka z szyldem (str. 194)

# Porta DESIRE UV

**TOP**  
KOLEKCJE



Porta DESIRE 2, Biały

**UV**  
WYSOKA  
ODPORNOŚĆ



Porta DESIRE 3, Biały z czarną intarsją



model 1



model 2



model 3  
czarne intarsje



model 4  
czarne intarsje



model 3  
srebrne intarsje



model 4  
srebrne intarsje



## KOLORYSTYKA

### Farba Akrylowa UV ★★★★★☆



### ZWRÓĆ UWAGĘ

Farba Akrylowa UV o bardzo wysokiej odporności na:

- zabrudzenia (kawa, alkohol, tłuszcz),
- ścieranie,
- zarysowania,
- uderzenia.

**Gwarancja stałości koloru na długie lata.  
Do skrzydła rekomendujemy ościeżnicę  
w Farbie Akrylowej UV.**



frezowanie model 2



intarsja czarna, model 3

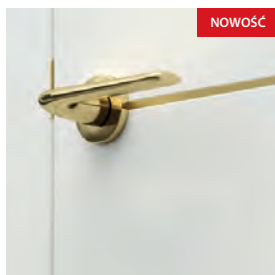

intarsja złota, model 3

## CENNIK NETTO | BRUTTO PLN (zwróć uwagę na DOPŁATY)

MODELE	Farba Akrylowa UV
1	699   <b>859,77</b>
2-4	749   <b>921,27</b>

## INFORMACJE TECHNICZNE

### KONSTRUKCJA SKRZYDŁA

Wypełnienie stanowi płyta wiórowa otworowa wzmocniona wewnętrznym ramiakiem w ramie z klejonejki drewna iglastego. Całość obłożona jest płytą HDF.

**Satynowa gładka powierzchnia lakieru dzięki technologii lakierowania UV.**

Model 3 i 4 z intarsjami (intarsje w kolorze srebrnym, złotym lub czarnym).

### AKCESORIA W CENIE SKRZYDŁA

- Drzwi przylgowe: trzy zawiasy czopowe standard lub PRIME; bezprzylgowe: dwa zawiasy 3D
- Zamek z czołem srebrny lub złoty połysk: na klucz zwykły, z blokadą łazienkową lub dostosowany pod wkładkę patentową
- Przygotowanie do skrótu, maksymalnie 60 mm

### OŚCIEŻNICE

#### Rekomendowane ościeżnice przylgowe:

- Porta SYSTEM w Farbie Akrylowej UV str. 172
- MINIMAX w Farbie Akrylowej UV str. 170

#### Rekomendowane ościeżnice bezprzylgowe:

- Porta SYSTEM ELEGANCE w Farbie Akrylowej UV str. 174
- Porta SYSTEM ELEGANCE 90 stopni w Farbie Akrylowej UV str. 174
- LEVEL w Farbie Akrylowej UV str. 178

#### Rekomendowane ościeżnice z odwrótną przylgą:

- Porta SYSTEM z odwrótną przylgą w Farbie Akrylowej UV str. 176

### UWAGI

- Aprobata Techniczna AT-15-6515/2016, ITB Warszawa.
- **Wysokość „220”: wypełnienie - płyta wiórowa otworowa; trzy zawiasy w standardzie.**
- Możliwość dowolnego zestawienia wymiarów skrzydeł w drzwiach podwójnych.
- Skrzydło podwójne niedostępne z zamkiem magnetycznym.
- Przy szerokości „100” wymagany jest 3 zawias.
- Zawiasy PRIME lub zawiasy 3D – pakowane z ościeżnicą.

### DOPŁATY

- rozmiar „100” 50 | **61,50**
- wysokość skrzydła „220” 170 | **209,10**
- podcięcie wentylacyjne 39 | **47,97**
- wykonanie skrzydła w systemie z odwrótną przylgą 200 | **246,00**
- zawiasy 3D kolor złoty (dopłata do ceny ościeżnicy) 50 | **61,50**
- trzeci zawias 3D kolor srebrny (dopłata do ceny ościeżnicy) 95 | **116,85**
- trzeci zawias 3D kolor złoty (dopłata do ceny ościeżnicy) 110 | **135,30**
- zamek magnetyczny z czołem ze stali nierdzewnej 45 | **55,35**
- zamek magnetyczny biały, czarny w drzwiach bezprzylgowych 60 | **73,80**
- zamek hakowy z pochwytyami bocznymi (drzwi przesuwne) 151 | **185,73**
- pochwyty podłużny do drzwi przesuwnych 70 | **86,10**
- klamka z szyldem (str. 194)

# Porta GRANDE UV

**TOP**  
KOLEKCJE



## POLECAMY

Konstrukcja ramiakowa kolekcji Porta GRANDE w połączeniu z nową technologią lakieru UV to gwarancja wieloletniej trwałości.

Porta GRANDE G.4, Biały

**UV**  
WYSOKA  
ODPORNOŚĆ



Porta GRANDE G.4, Biały



model G.0



model G.4



model F.0  
z listwami  
dekoracyjnymi  
z litego dębu



model A.0



model A.1



model A.1  
z lustrem



model C.0



model B.0



model B.1



model B.3



model D.0

Więcej modeli  
z tej kolekcji  
[zobacz na stronie](#)







## KOLORYSTYKA

### Farba Akrylowa UV ★★★★★☆



#### ZWRÓĆ UWAGĘ

Farba Akrylowa UV o bardzo wysokiej odporności na:  
– zabrudzenia (kawa, alkohol, tłuszcz),  
– ścieranie,  
– zarysowania,  
– uderzenia.  
**Gwarancja stałości koloru na długie lata. Do skrzydła rekomendujemy ościeżnicę w Farbie Akrylowej UV.**

## KOLORYSTYKA LISTWY DEKORACYJNEJ

### Lity Dąb ★★★★★☆



### Okleina Naturalna Dąb ★★★★★☆



### Aluminium szczotkowane



### Okleina Portaperfect 3D ★★★★★☆



przeszklenie w modelu G.4, szyba cofnięta względem powierzchni paneli skrzydła

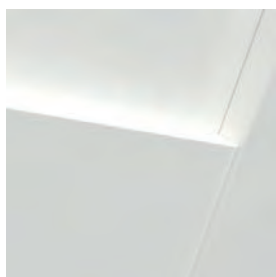

panel płaski



listwa dekoracyjna z litego dębu w modelu F.0, zlicowana z powierzchnią paneli skrzydła, ułożenie poziome



listwa dekoracyjna w okleinie Dąb Naturalny lub w okleinie Portaperfect w modelu G.0, cofnięta względem powierzchni paneli skrzydła, ułożenie pionowe (opcja za dopłatą)

## CENNIK NETTO | BRUTTO PLN (zwróć uwagę na DOPŁATY)

MODELE	Farba Akrylowa UV
A	859   <b>1056,57</b>
B, C, D	929   <b>1142,67</b>
G	969   <b>1191,87</b>
F listwa dekoracyjna z litego dębu	1049   <b>1290,27</b>

## INFORMACJE TECHNICZNE

### KONSTRUKCJA SKRZYDŁA

Satynowana gładka powierzchnia lakieru dzięki technologii lakierowania UV. Model A.1 możliwy do wykonania z lustrem na jedną lub na dwie strony. Przy wyborze skrzydła z lustrem na jedną stronę z drugiej znajduje się płyta płaska. Możliwość wyboru listew dekoracyjnych z litego dębu, zlicowanych z powierzchnią paneli skrzydła (model F) lub w okleinie syntetycznej i naturalnej oraz aluminium szczotkowanym, cofniętych względem paneli skrzydła (model G).

### AKCESORIA W CENIE SKRZYDŁA

- Drzwi przylgowe: trzy zawiasy czopowe standard lub PRIME; bezprzylgowe: dwa zawiasy 3D
- Zamek z czołem srebrny lub złoty połysk: na klucz zwykły, z blokadą fazienkową lub dostosowany pod wkładkę patentową
- Szyba matowa hartowana
- Pochwył okrągły (do drzwi przesuwanych)
- Przygotowanie do skrót, maksymalnie 60 mm

### OŚCIEŻNICE

#### Rekomendowane ościeżnice przylgowe:

- Porta SYSTEM w Farbie Akrylowej UV str. 172
- MINIMAX w Farbie Akrylowej UV str. 170

#### Rekomendowane ościeżnice bezprzylgowe:

- Porta SYSTEM ELEGANCE w Farbie Akrylowej UV str. 174
- Porta SYSTEM ELEGANCE 90 stopni w Farbie Akrylowej UV str. 174
- LEVEL w Farbie Akrylowej UV str. 178

#### Rekomendowane ościeżnice z odrotną przylgą:

- Porta SYSTEM z odrotną przylgą w Farbie Akrylowej UV str. 176

### UWAGI

- Aprobata Techniczna AT-15-6515/2016, ITB Warszawa.
- Możliwość dowolnego zestawienia wymiarów skrzydeł w drzwiach podwójnych.
- Skrzydło podwójne niedostępne z zamkiem magnetycznym.
- Przy szerokości „100” wymagany jest 3 zawias.
- Zawiasy PRIME lub zawiasy 3D – pakowane z ościeżnicą.

### DOPŁATY

• listwa dekoracyjna okl. Portaperfect (model G)	20   <b>24,60</b>
• listwa dekoracyjna w okl. aluminium szczotkowane (model G)	40   <b>49,20</b>
• listwa dekoracyjna okl. Naturalna (model G)	80   <b>98,40</b>
• rozmiar „100”	50   <b>61,50</b>
• wykonanie skrzydła w systemie z odrotną przylgą	200   <b>246,00</b>
• podcięcie wentylacyjne	39   <b>47,97</b>
• zawiasy 3D kolor złoty (dopłata do ceny ościeżnicy)	50   <b>61,50</b>
• trzeci zawias 3D kolor srebrny (dopłata do ceny ościeżnicy)	95   <b>116,85</b>
• trzeci zawias 3D kolor złoty (dopłata do ceny ościeżnicy)	110   <b>135,30</b>
• zamek magnetyczny z czołem ze stali nierdzewnej	45   <b>55,35</b>
• zamek magnetyczny biały, czarny w drzwiach bezprzylgowych	60   <b>73,80</b>
• lustro na jedną stronę	150   <b>184,50</b>
• lustro na dwie strony	300   <b>369,00</b>
• zamek hakowy z pochwyłami bocznymi (drzwi przesuwane)	151   <b>185,73</b>
• pochwył podłużny do drzwi przesuwanych	70   <b>86,10</b>
• klamka z szyldem	(str. 194)

# Porta DUO

od 900,- | **1107,00**

cena skrzydła netto | brutto (PLN)



## POLECAMY

Połączenie bieli z pionowym panelem w okleinie naturalnej lub drewnopodobnej to ponadczasowe i bardzo efektowne zastosowanie aranżacyjne. Świetnie nadaje się do domów jak i przestrzeni użytku publicznego, bez względu na styl, w jakim zostało urządzone wnętrze.

Porta DUO 4.0, Biały Lakier UV z Dębem Naturalnym

**UV**  
WYSOKA  
ODPORNOŚĆ



Porta DUO 4.0, Biały Lakier UV z Dębem Naturalnym



model 4.0

model 4.A  
z szybą

model 4.0

model 4.A  
z szybą

## KOLORYSTYKA

### Farba Akrylowa UV ★★★★★☆



## KOLORYSTYKA PANELU

### Okleina Portadecor ★★★★★☆



### Okleina Naturalna Dąb ★★★★★☆



### Okleina Portaperfect 3D ★★★★★☆



### Okleina Naturalna Dąb Satin ★★★★★☆



### Okleina Naturalna Select ★★★★★☆



### ZWRÓĆ UWAGĘ

Farba Akrylowa UV o bardzo wysokiej odporności na:

- zabrudzenia (kawa, alkohol, tłuszcz),
- ścieranie,
- zarysowania,
- uderzenia.

**Gwarancja stałości koloru na długie lata.  
Do skrzydła rekomendujemy ościeżnicę w Farbie Akrylowej UV.**



łączenie z szybą



połączenie paneli

## CENNIK NETTO | BRUTTO PLN (zwróć uwagę na DOPŁATY)

MODELE	Portadecor	Portaperfect 3D	Okł. Naturalna Select	Okł. Naturalna Dąb	Okł. Naturalna Dąb Satin
4.0	900   <b>1107,00</b>	980   <b>1205,40</b>	1030   <b>1266,90</b>	1080   <b>1328,40</b>	1130   <b>1389,90</b>
4.A	1000   <b>1230,00</b>	1080   <b>1328,40</b>	1130   <b>1389,90</b>	1180   <b>1451,40</b>	1230   <b>1512,90</b>

## INFORMACJE TECHNICZNE

### KONSTRUKCJA SKRZYDŁA

Skrzydło składa się z: panelu szerokiego lakierowanego oraz ramiaka wąskiego, pokrytego okleiną naturalną lub syntetyczną. Wzór przeszklony z szybą matową hartowaną o grubości 8 mm, która stanowi element konstrukcyjny skrzydła. Część lakierowana biała - satynowana gładka powierzchnia lakieru uzyskana dzięki technologii lakierowania UV. Część w okleinie naturalnej - zabezpieczona jest ekologicznymi lakierami wodnymi, utwardzone w technologii UV (półmat).

### AKCESORIA W CENIE SKRZYDŁA

- Dwa zawiasy 3D
- Zamek z czołem srebrny połysk lub złoty połysk: na klucz zwykły, z blokadą łazienkową, dostosowany pod wkładkę patentową
- Przygotowanie do skrótu, model 4.0 maksymalnie 60 mm
- Szyba matowa hartowana o gr. 8 mm

### OŚCIEŻNICE

- Porta SYSTEM ELEGANCE w Farbie Akrylowej UV lub kolorze panelu str. 174
- Porta SYSTEM ELEGANCE 90 stopni w Farbie Akrylowej UV str. 174
- LEVEL w Farbie Akrylowej UV str. 178

### UWAGI

- Aprobata Techniczna AT-15-6515/2016, ITB Warszawa.
- Możliwość dowolnego zestawienia wymiarów skrzydeł w drzwiach podwójnych. Przy drzwiach podwójnych należy zamawiać skrzydło czynne i bierne.
- Skrzydło podwójne niedostępne z zamkiem magnetycznym.
- Stały wymiar szyby, model 4.A.
- W modelu przeszklonym podcięcie wentylacyjne dostępne tylko w Polskiej Normie.
- Przy szerokości „100” wymagany jest 3 zawias.
- Zawiasy 3D – pakowane z ościeżnicą.

### DOPŁATY

- rozmiar „100” 50 | **61,50**
- podcięcie wentylacyjne 39 | **47,97**
- zawiasy 3D kolor złoty (dopłata do ceny ościeżnicy) 50 | **61,50**
- trzeci zawias 3D kolor srebrny (dopłata do ceny ościeżnicy) 95 | **116,85**
- trzeci zawias 3D kolor złoty (dopłata do ceny ościeżnicy) 110 | **135,30**
- zamek magnetyczny z czołem ze stali nierdzewnej 45 | **55,35**
- zamek magnetyczny biały, czarny w drzwiach bezprzylgowych 60 | **73,80**  
(str. 194)
- klamka z szyldem

# Porta HIDE

od 1184,- | **1456,30**

cena kompletu netto | brutto (PLN)

**TOP**  
KOLEKCJE



POLECAMY

Porta HIDE to kolekcja, która otwiera nowe perspektywy aranżacji wnętrza. Wykorzystuje możliwości ukrycia ościeżnic oraz wykończenia skrzydła w kolorze ścian.

Porta HIDE, 1.1



LAKIER  
PREMIUM



Porta HIDE, 1.1, Biały



model 1.1



## KOLORYSTYKA

Lakier Premium ★★★★★



Farba Podkładowa  
/ do samodzielnego malowania i tapetowania



Bezprzylgowe standard (otwierane na zewnątrz) - drzwi prawe



Przeciwpzylga (otwierane do wewnątrz) - drzwi lewe

## CENNIK NETTO | BRUTTO PLN (zwróć uwagę na DOPŁATY)

### Skrzydło Porta HIDE

MODELE	bezprzylgowe (otwierane na zewnątrz)		z przeciwpzylgą (otwierane do wewnątrz)	
	Farba podkładowa (do samodzielnego malowania)	Lakier Premium	Farba podkładowa (do samodzielnego malowania)	Lakier Premium
1.1	389   <b>478,47</b>	439   <b>539,97</b>	489   <b>601,47</b>	539   <b>662,97</b>

### Ościeżnica Porta HIDE

MODELE	aluminium surowe (do samodzielnego malowania)
2 zawiasy	795   <b>977,85</b>
3 zawiasy	861   <b>1059,03</b>

## INFORMACJE TECHNICZNE

### KONSTRUKCJA SKRZYDŁA

Skrzydło bezprzylgowe (otwierane na zewnątrz) lub z przeciwpzylgą (otwierane do wewnątrz). Wypełnienie „plaster miodu” lub płyta wiórowa otworowa wzmocniona wewnętrznym ramiakiem (opcja za dopłatą). Całość obłożona jest płytą HDF. Skrzydło dostępne jest w dwóch wariantach wykończenia:

- Skrzydło zagruntowane i przygotowane do malowania lub tapetowania. Krawędzie skrzydła oklejone obrzeżem umożliwiającym jego pomalowanie.
- Skrzydła w wykończeniu Lakier Premium Biały.

### OŚCIEŻNICE

Ościeżnica ukryta aluminiowa surowa przygotowana do malowania farbą ścienną. Przeznaczona do skrzydeł drewnianych o grubości 40 mm. Zastosowanie do ściany murowanej lub G-K. Wymiary patrz str. 211, Tabela 8.

### DRZWI ZAWIERAJĄ W KOMPLECIE

- Skrzydło
- Dwa zawiasy 3D
- Trzy zawiasy 3D dla wypełnienia płytą wiórowo otworową
- Zamek magnetyczny na klucz zwykły, z blokadą łazienkową lub dostosowany pod wkładkę patentową
- Ościeżnicę ukrytą aluminiową
- Przygotowanie do skrótu dla wypełnienia z płytą wiórową otworową, maksymalnie 60 mm.

### UWAGI

- Aprobata Techniczna - AT-15-6515/2016 - skrzydło
- Aprobata Techniczna - ITB-KOT-2019/1076 wydanie 1 - ościeżnica
- Zawias 3D - dedykowany do kolekcji Porta HIDE
- Uszczelka opadająca w skrzydle z wypełnieniem płytą wiórową otworową.

### DOPLATY

- podcięcie wentylacyjne 39 | **47,97**
- uszczelka opadająca, automatyczna w skrzydle 136 | **167,28**
- płyta wiórowo otworowa 100 | **123,00**
- klamka z szyldem (str. 194)

# Porta Verte HOME, grupa B

od 437,- | **537,51**

cena skrzydła netto | **brutto** (PLN)



Porta Verte HOME B.5, Wenge White



Porta Verte HOME B.0, Wenge White



model B.1



model B.2



model B.5

Więcej modeli  
z tej kolekcji  
[zobacz na stronie](#)



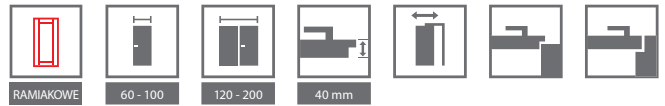

## KOLORYSTYKA

### Okleina Portadecor ★★★★★☆

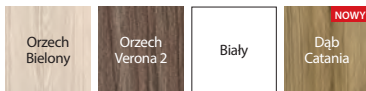

### Okleina Portasynchro 3D ★★★★★☆



### Okleina Premium ★★★★★☆



### Okleina Portaperfect 3D ★★★★★☆



### Portalamino ★★★★★☆

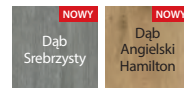

płyca w modelu B.0



dedykowana szyba matowa z przezroczystymi paskami w modelu B.5

## CENNIK NETTO | BRUTTO PLN (zwróć uwagę na DOPŁATY)

SUPER CENA	MODELE	Portadecor, Portasynchro 3D	Okleina Premium, Portaperfect 3D, Portalamino
	B.0-B.5		437   <b>537,51</b>

## INFORMACJE TECHNICZNE

### KONSTRUKCJA SKRZYDŁA

Skrzydła w zależności od wzoru składają się z ramiaków poziomych i płyt oraz szyb matowych wykonanych ze szkła hartowanego. Szyby matowe o grubości 4 mm.

### AKCESORIA W CENIE SKRZYDŁA

- Zamek dostępny w wariantach: na klucz zwykły, z blokadą łazienkową, dostosowany pod wkładkę patentową lub bez nawiertu pod klucz
- Drzwi przylgowe: trzy zawiasy czopowe standard lub PRIME (opcja za dopłatą); bezprzylgowe: dwa zawiasy 3D
- Szyba hartowana matowa
- Przygotowanie do skrótu, maksymalnie 30 mm
- Pochwyt okrągły (do drzwi przesuwanych)

### OŚCIEŻNICE

#### Rekomendowane ościeżnice przylgowe:

- Porta SYSTEM str. 172
- MINIMAX str. 170
- STALOWE str. 184-189

#### Rekomendowane ościeżnice bezprzylgowe:

- Porta SYSTEM ELEGANCE str. 174
- Porta SYSTEM ELEGANCE 90 stopni w okleinie Premium str. 174
- LEVEL str. 178

### UWAGI

- Aprobata Techniczna AT-15-6515/2016, ITB Warszawa.
- Możliwość dowolnego zestawienia wymiarów skrzydeł w drzwiach podwójnych. Przy drzwiach podwójnych bezprzylgowych należy zamawiać skrzydło czynne i bierne.
- Skrzydło podwójne niedostępne z zamkiem magnetycznym.
- Przy szerokości „100” wymagany jest 3 zawias.
- Zawiasy PRIME lub zawiasy 3D – pakowane z ościeżnicą.

### DOPŁATY

rozmiar „100”	50	<b>61,50</b>
tuleje wentylacyjne lub podcięcie wentylacyjne	39	<b>47,97</b>
zawiasy PRIME (dotyczy dedykowanych ościeżnic)	20	<b>24,60</b>
zawiasy 3D kolor złoty (dopłata do ceny ościeżnicy)	50	<b>61,50</b>
trzeci zawias 3D kolor srebrny, biały, czarny (dopłata do ceny ościeżnicy)	95	<b>116,85</b>
trzeci zawias 3D kolor złoty (dopłata do ceny ościeżnicy)	110	<b>135,30</b>
zamek PRIME z czołem połysk (srebrny lub złoty)	10	<b>12,30</b>
zamek magnetyczny z czołem ze stali nierdzewnej	45	<b>55,35</b>
zamek magnetyczny biały, czarny w drzwiach bezprzylgowych	60	<b>73,80</b>
zamek hakowy z pochwytnymi bocznymi (drzwi przesuwne)	151	<b>185,73</b>
pochwyt podłużny do drzwi przesuwanych	70	<b>86,10</b>
nakładki na zawiasy standard		(str. 203)
klamka z szyldem		(str. 194)

# Porta Verte HOME, grupa C

od 443,- | **544,89**

cena skrzydła netto | **brutto** (PLN)

**TOP**  
KOLEKCJE



Porta Verte HOME C.5, Dąb Szkarłatny



Porta Verte HOME C.5, Dąb Szkarłatny



model C.0



model C.1



model C.2



model C.3



model C.4



model C.5



model C.0  
intarsje



model C.5  
intarsje

Więcej modeli  
z tej kolekcji  
[zobacz na stronie](#)







## KOLORYSTYKA

### Okleina Portadecor ★★★★★☆

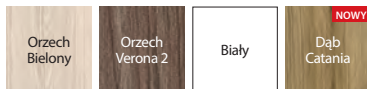

### Okleina Portasynchro 3D ★★★★★☆



### Okleina Premium ★★★★★☆



### Okleina Portaperfect 3D ★★★★★☆

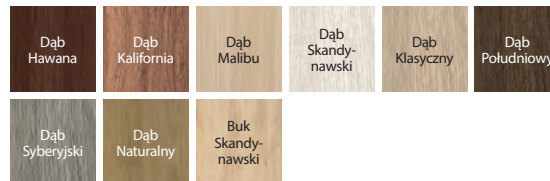

### Portalamino ★★★★★☆

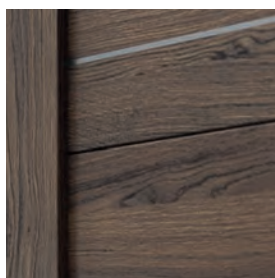
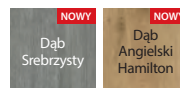

intarsje w kolorze aluminium



szyba matowa hartowana

## CENNIK NETTO | BRUTTO PLN (zwróć uwagę na DOPŁATY)

	MODELE	Portadecor, Portasynchro 3D	Okl. Premium, Portaperfect 3D, Portalamino
SUPER CENA	C.0 - C.5	443   <b>544,89</b>	523   <b>643,29</b>
	C.0 - C.5 INTARSJE	483   <b>594,09</b>	563   <b>692,49</b>

## INFORMACJE TECHNICZNE

### KONSTRUKCJA SKRZYDŁA

Skrzydła w zależności od wzoru składają się z ramiaków poziomych i płycin oraz szyb matowych wykonanych ze szkła hartowanego. Szyby matowe o grubości 4 mm.

### AKCESORIA W CENIE SKRZYDŁA

- Zamek dostępny w wariantach: na klucz zwykły, z blokadą łazienkową, dostosowany pod wkładkę patentową lub bez nawiertu pod klucz
- Drzwi przylgowe: trzy zawiasy czopowe standard lub PRIME (opcja za dopłatą); bezprzylgowe: dwa zawiasy 3D
- Szyba hartowana matowa
- Przygotowanie do skrótu, maksymalnie 30 mm
- Pochwyty okrągły (do drzwi przesuwnych)

### OŚCIEŻNICE

#### Rekomendowane ościeżnice przylgowe:

- Porta SYSTEM str. 172
- MINIMAX str. 170
- STALOWE str. 184-189

#### Rekomendowane ościeżnice bezprzylgowe:

- Porta SYSTEM ELEGANCE str. 174
- Porta SYSTEM ELEGANCE 90 stopni w okleinie Premium str. 174
- LEVEL str. 178

### UWAGI

- Aprobata Techniczna AT-15-6515/2016, ITB Warszawa.
- Możliwość dowolnego zestawienia wymiarów skrzydeł w drzwiach podwójnych. Przy drzwiach podwójnych bezprzylgowych należy zamawiać skrzydło czynne i bierne.
- Skrzydło podwójne niedostępne z zamkiem magnetycznym.
- Przy szerokości „100” wymagany jest 3 zawias.
- Zawiasy PRIME lub zawiasy 3D – pakowane z ościeżnicą.

### DOPŁATY

- rozmiar „100” 50 | **61,50**
- tuleje wentylacyjne lub podcięcie wentylacyjne 39 | **47,97**
- zawiasy PRIME (dotyczy dedykowanych ościeżnic) 20 | **24,60**
- zawiasy 3D kolor złoty (dopłata do ceny ościeżnicy) 50 | **61,50**
- trzeci zawias 3D kolor srebrny, biały, czarny (dopłata do ceny ościeżnicy) 95 | **116,85**
- trzeci zawias 3D kolor złoty (dopłata do ceny ościeżnicy) 110 | **135,30**
- zamek PRIME z czołem połysk (srebrny lub złoty) 10 | **12,30**
- zamek magnetyczny z czołem ze stali nierdzewnej 45 | **55,35**
- zamek magnetyczny biały, czarny w drzwiach bezprzylgowych 60 | **73,80**
- zamek hakowy z pochwytyami bocznymi (drzwi przesuwne) 151 | **185,73**
- pochwyty podłużny do drzwi przesuwnych 70 | **86,10** (str. 203)
- nakładki na zawiasy standard (str. 194)
- klamka z szyldem (str. 194)

# Porta Verte HOME, grupa D

od 473,- | **581,79**

cena skrzydła netto | brutto (PLN)

**TOP**  
KOLEKCJE



Porta Verte HOME D.7, Dąb Skandynawski



Porta Verte HOME D.7, Dąb Skandynawski



model D.0



model D.1



model D.2



model D.3



model D.4



model D.5



model D.6



model D.7



model D.0  
intarsje



model D.7  
intarsje

Więcej modeli  
z tej kolekcji  
[zobacz na stronie](#)





## KOLORYSTYKA

### Okleina Portadecor ★★★★★☆

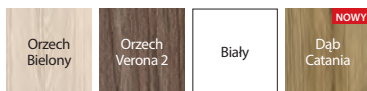

### Okleina Portasynchro 3D ★★★★★☆



### Okleina Premium ★★★★★☆



### Okleina Portaperfect 3D ★★★★★☆



### Portalamino ★★★★★☆

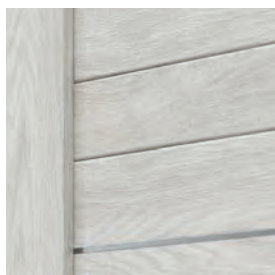
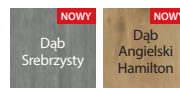

intarsje w kolorze aluminium



szyba matowa hartowana

## CENNIK NETTO | BRUTTO PLN (zwróć uwagę na DOPŁATY)

MODELE	Portadecor, Portasynchro 3D	Okleina Premium, Portaperfect 3D, Portalamino
D.0 - D.7	473   <b>581,79</b>	639   <b>785,97</b>
D.0 - D.7 INTARSJE	513   <b>630,99</b>	679   <b>835,17</b>

## INFORMACJE TECHNICZNE

### KONSTRUKCJA SKRZYDŁA

Skrzydła w zależności od wzoru składają się z ramiaków poziomych i płytyn oraz szyb matowych wykonanych ze szkła hartowanego. Szyby matowe o grubości 4 mm.

### AKCESORIA W CENIE SKRZYDŁA

- Zamek dostępny w wariantach: na klucz zwykły, z blokadą łazienkową, dostosowany pod wkładkę patentową lub bez nawiertu pod klucz
- Drzwi przylgowe: trzy zawiasy czopowe standard lub PRIME (opcja za dopłatą); bezprzylgowe: dwa zawiasy 3D
- Szyba hartowana matowa
- Przygotowanie do skrótu, maksymalnie 30 mm
- Pochwyty okrągły (do drzwi przesuwnych)

### OŚCIEŻNICE

#### Rekomendowane ościeżnice przylgowe:

- Porta SYSTEM str. 172
- MINIMAX str. 170
- STALOWE str. 184-189

#### Rekomendowane ościeżnice bezprzylgowe:

- Porta SYSTEM ELEGANCE str. 174
- Porta SYSTEM ELEGANCE 90 stopni w okleinie Premium str. 174
- LEVEL str. 178

### UWAGI

- Aprobata Techniczna AT-15-6515/2016, ITB Warszawa.
- Możliwość dowolnego zestawienia wymiarów skrzydeł w drzwiach podwójnych. Przy drzwiach podwójnych bezprzylgowych należy zamawiać skrzydło czynne i bierne.
- Skrzydło podwójne niedostępne z zamkiem magnetycznym.
- Przy szerokości „100” wymagany jest 3 zawias.
- Zawiasy PRIME lub zawiasy 3D – pakowane z ościeżnicą.

### DOPŁATY

• rozmiar „100”	50	<b>61,50</b>
• tuleje wentylacyjne lub podcięcie wentylacyjne	39	<b>47,97</b>
• zawiasy PRIME (dotyczy dedykowanych ościeżnic)	20	<b>24,60</b>
• zawiasy 3D kolor złoty (dopłata do ceny ościeżnicy)	50	<b>61,50</b>
• trzeci zawias 3D kolor srebrny, biały, czarny (dopłata do ceny ościeżnicy)	95	<b>116,85</b>
• trzeci zawias 3D kolor złoty (dopłata do ceny ościeżnicy)	110	<b>135,30</b>
• zamek PRIME z czołem połysk (srebrny lub złoty)	10	<b>12,30</b>
• zamek magnetyczny z czołem ze stali nierdzewnej	45	<b>55,35</b>
• zamek magnetyczny biały, czarny w drzwiach bezprzylgowych	60	<b>73,80</b>
• zamek hakowy z pochwytnymi bocznymi (drzwi przesuwne)	151	<b>185,73</b>
• pochwyty podłużny do drzwi przesuwnych	70	<b>86,10</b>
• nakładki na zawiasy standard		(str. 203)
• klamka z szyldem		(str. 194)

# Porta Verte HOME, grupa E

od 458,- | **563,34**

cena skrzydła netto | brutto (PLN)



Porta Verte HOME E.0 i E.0 z tablicą, Sosna Norweska



Porta Verte HOME E.0, Sosna Norweska



model E.0



model E.1



model E.5



model E.0 tablica

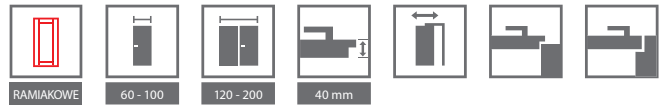

## KOLORYSTYKA

### Okleina Portadecor ★★★★★☆



### Okleina Portasynchro 3D ★★★★★☆



### Okleina Portaperfect 3D ★★★★★☆



opcja z czarną tablicą magnetyczną do rysowania markerami kredowymi (opcja dostępna w modelu E.0 z jednej strony, tylko wersja przylgowa)



przeszklenie w modelu E.5

## CENNIK NETTO | BRUTTO PLN (zwróć uwagę na DOPLĄTY)

MODELE	Portadecor, Portasynchro 3D	Portaperfect 3D
E.0	458   <b>563,34</b>	538   <b>661,74</b>
E.0 TABLICA	656   <b>806,88</b>	736   <b>905,28</b>
E.1, E.5	538   <b>661,74</b>	618   <b>760,14</b>

## INFORMACJE TECHNICZNE

### KONSTRUKCJA SKRZYDŁA

Skrzydła w zależności od wzoru składają się z ramiaków poziomych i płycin oraz szyby matowych wykonanych ze szkła hartowanego. Szyby matowe o grubości 4 mm.

### AKCESORIA W CENIE SKRZYDŁA

- Zamek dostępny w trzech wariantach: na klucz zwykły, z blokadą łazienkową lub dostosowany pod wkładkę patentową
- Drzwi przylgowe: trzy zawiasy czopowe standard lub PRIME (opcja za dopłatą); bezprzylgowe: dwa zawiasy 3D
- Szyba hartowana matowa
- Przygotowanie do skrótu, maksymalnie 30 mm
- Pochwył okrągły (do drzwi przesuwanych)

### OŚCIEŻNICE

#### Rekomendowane ościeżnice przylgowe:

- Porta SYSTEM str. 172
- MINIMAX str. 170
- STALOWE str. 184-189

#### Rekomendowane ościeżnice bezprzylgowe:

- Porta SYSTEM ELEGANCE str. 174
- LEVEL str. 178

### UWAGI

- Aprobata Techniczna AT-15-6515/2016, ITB Warszawa.
- Możliwość dowolnego zestawienia wymiarów skrzydeł w drzwiach podwójnych.
- Przy drzwiach podwójnych bezprzylgowych należy zamawiać skrzydło czynne i bierne.
- Skrzydło podwójne niedostępne z zamkiem magnetycznym.
- Przy szerokości „100” wymagany jest 3 zawias.
- Zawiasy PRIME lub zawiasy 3D – pakowane z ościeżnicą.

### DOPLĄTY

rozmiar „100”	50   <b>61,50</b>
tuleje wentylacyjne lub podcięcie wentylacyjne	39   <b>47,97</b>
zawiasy PRIME (dotyczy dedykowanych ościeżnic)	20   <b>24,60</b>
zawiasy 3D kolor złoty (dopłata do ceny ościeżnicy)	50   <b>61,50</b>
trzeci zawias 3D kolor srebrny, biały, czarny (dopłata do ceny ościeżnicy)	95   <b>116,85</b>
trzeci zawias 3D kolor złoty (dopłata do ceny ościeżnicy)	110   <b>135,30</b>
zamek PRIME z czołem połysk (srebrny lub złoty)	10   <b>12,30</b>
zamek magnetyczny z czołem ze stali nierdzewnej	45   <b>55,35</b>
zamek magnetyczny biały, czarny w drzwiach bezprzylgowych	60   <b>73,80</b>
zamek hakowy z pochwyłami bocznymi (drzwi przesuwne)	151   <b>185,73</b>
pochwył podłużny do drzwi przesuwanych	70   <b>86,10</b>
nakładki na zawiasy standard	(str. 203)
klamka z szyldem	(str. 194)

# Porta Verte HOME, grupa G

od 425,- | **522,75**

cena skrzydła netto | brutto (PLN)

**TOP**  
KOLEKCJE

Porta Verte HOME G.4, okleina Portadecor, Biały



Porta Verte HOME G.4, Biały



model G.0



model G.1



model G.2



model G.3



model G.4

model G.0  
intarsjemodel G.4  
intarsje

Więcej modeli  
z tej kolekcji  
[zobacz na stronie](#)



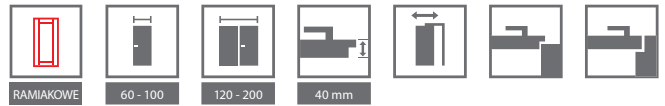

## KOLORYSTYKA

### Okleina Portadecor ★★★★★☆



### Okleina Portasynchro 3D ★★★★★☆



### Okleina Portaperfect 3D ★★★★★☆



## KOLORYSTYKA LISTWY DEKORACYJNEJ

### Okleina Portaperfect 3D ★★★★★☆



### Aluminium szczotkowane



przeszklenie w modelu G.4



intarsje w kolorze aluminium



listwa dekoracyjna w okleinie Portaperfect w modelu G.0, cofnięta względem powierzchni paneli skrzydła, usłojenie pionowe (opcja za dopłatą)



listwa dekoracyjna w okleinie aluminium szczotkowane w modelu G.0, cofnięta względem powierzchni paneli skrzydła, układ pionowy (opcja za dopłatą)

## CENNIK NETTO | BRUTTO PLN (zwróć uwagę na DOPŁATY)

MODELE	Portadecor, Portasynchro 3D	Portaperfect 3D
<b>SUPER CENA</b> G.0 - G.4	425   <b>522,75</b>	505   <b>621,15</b>
G.0 - G.4 INTARSJE	465   <b>571,95</b>	545   <b>670,35</b>

## INFORMACJE TECHNICZNE

### KONSTRUKCJA SKRZYDŁA

Skrzydła w zależności od wzoru składają się z ramiaków poziomych i pionowych oraz szyb matowych wykonanych ze szkła hartowanego. Szyby matowe o grubości 4 mm. W skrzydłach w Białej okleinie istnieje możliwość wyboru listew dekoracyjnych w okleinie Portaperfect lub w okleinie aluminium szczotkowane (opcja za dopłatą).

### AKCESORIA W CENIE SKRZYDŁA

- Zamek dostępny w wariantach: na klucz zwykły, z blokadą łazienkową, dostosowany pod wkładkę patentową lub bez nawiertu pod klucz
- Drzwi przylgowe: trzy zawiasy czopowe standard lub PRIME (opcja za dopłatą); bezprzylgowe: dwa zawiasy 3D
- Szyba hartowana matowa
- Przygotowanie do skrótu, maksymalnie 30 mm
- Pochwyty okrągły (do drzwi przesuwanych)

### OŚCIEŻNICE

#### Rekomendowane ościeżnice przylgowe:

- Porta SYSTEM str. 172
- MINIMAX str. 170
- STALOWE str. 184-189

#### Rekomendowane ościeżnice bezprzylgowe:

- Porta SYSTEM ELEGANCE str. 174
- LEVEL str. 178

### UWAGI

- Aprobata Techniczna AT-15-6515/2016, ITB Warszawa.
- Możliwość dowolnego zestawienia wymiarów skrzydeł w drzwiach podwójnych.
- Przy drzwiach podwójnych bezprzylgowych należy zamawiać skrzydło czynne i bierne.
- Skrzydło podwójne niedostępne z zamkiem magnetycznym.
- Przy szerokości „100” wymagany jest 3 zawias.
- Zawiasy PRIME lub zawiasy 3D – pakowane z ościeżnicą.

### DOPŁATY

listwa dekoracyjna w okl. Portaperfect (skrz. Białe)	20	<b>24,60</b>
listwa dekoracyjna w okl. aluminium szczotkowane (skrz. Białe)	40	<b>49,20</b>
rozmiar „100”	50	<b>61,50</b>
tuleje wentylacyjne lub podcięcie wentylacyjne	39	<b>47,97</b>
zawiasy PRIME (dotyczy dedykowanych ościeżnic)	20	<b>24,60</b>
zawiasy 3D kolor złoty (dopłata do ceny ościeżnicy)	50	<b>61,50</b>
trzeci zawias 3D kolor srebrny, biały, czarny (dopłata do ceny ościeżnicy)	95	<b>116,85</b>
trzeci zawias 3D kolor złoty (dopłata do ceny ościeżnicy)	110	<b>135,30</b>
zamek PRIME z czołem połysk (srebrny lub złoty)	10	<b>12,30</b>
zamek magnetyczny z czołem ze stali nierdzewnej	45	<b>55,35</b>
zamek magnetyczny biały, czarny w drzwiach bezprzylgowych	60	<b>73,80</b>
zamek hakowy z pochwytyami bocznymi (drzwi przesuwne)	151	<b>185,73</b>
pochwyty podłużny do drzwi przesuwanych	70	<b>86,10</b>
nakładki na zawias standard	(str. 203)	
klamka z szyldem	(str. 194)	

# Porta Verte HOME, grupa H

od 425,- | **522,75**

cena skrzydła netto | brutto (PLN)



Porta Verte HOME H.5, Dąb Naturalny



Porta Verte HOME H.5, Dąb Naturalny



model H.0



model H.1



model H.2



model H.3



model H.4



model H.5

## POLECAMY!

Czarna klamka RUMBA z rozetą, za 1 grosz. W kolekcji Verte HOME grupa H\*.



klamka RUMBA

+



rozeta na klucz

lub



rozeta na patent

lub



rozeta łazienkowa

\*Regulamin promocji dostępny na: <https://www.porta.com.pl/do-pobrania>



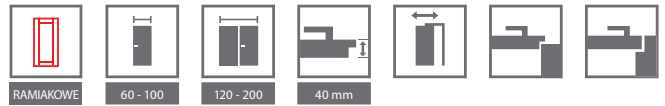

## KOLORYSTYKA

### Okleina Portadecor ★★★★★☆

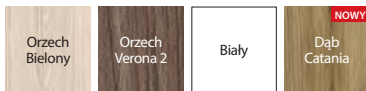

### Okleina Portasynchro 3D ★★★★★☆



### Okleina Portaperfect 3D ★★★★★☆



## KOLORYSTYKA LISTWY DEKORACYJNEJ

### Okleina Portaperfect 3D ★★★★★☆

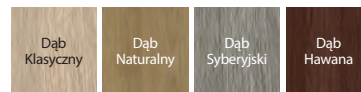

### Aluminium szczotkowane



plycina w modelu H.0



przeszklenie w modelu H.5



listwa dekoracyjna w okleinie Portaperfect w modelu H.0, cofnięta względem powierzchni paneli skrzydła, usłojenie pionowe (opcja za dopłatą)



listwa dekoracyjna w okleinie aluminium szczotkowane w modelu H.0, cofnięta względem powierzchni paneli skrzydła, układ pionowy (opcja za dopłatą)

## CENNIK NETTO | BRUTTO PLN (zwróć uwagę na DOPŁATY)

SUPER CENA	MODELE	Portadecor, Portasynchro 3D	Portaperfect 3D
	H.0- H.5	425   <b>522,75</b>	505   <b>621,15</b>

## INFORMACJE TECHNICZNE

### KONSTRUKCJA SKRZYDŁA

Skrzydła w zależności od wzoru składają się z ramiaków poziomych i plicyn oraz szyb matowych wykonanych ze szkła hartowanego. Szyby matowe o grubości 4 mm. W skrzydłach w Białej okleinie istnieje możliwość wyboru listew dekoracyjnych w okleinie Portaperfect lub w okleinie aluminium szczotkowane (opcja za dopłatą).

### AKCESORIA W CENIE SKRZYDŁA

- Zamek dostępny w wariantach: na klucz zwykły, z blokadą łazienkową, dostosowany pod wkładkę patentową lub bez nawiertu pod klucz
- Drzwi przylgowe: trzy zawiasy czopowe standard lub PRIME (opcja za dopłatą); bezprzylgowe: dwa zawiasy 3D
- Szyba hartowana matowa
- Przygotowanie do skrótu, maksymalnie 30 mm
- Pochwyty okrągły (do drzwi przesuwanych)

### OŚCIEŻNICE

#### Rekomendowane ościeżnice przylgowe:

- Porta SYSTEM str. 172
- MINIMAX str. 170
- STALOWE str. 184-189

#### Rekomendowane ościeżnice bezprzylgowe:

- Porta SYSTEM ELEGANCE str. 174
- LEVEL str. 178

### UWAGI

- Aprobata Techniczna AT-15-6515/2016, ITB Warszawa.
- Możliwość dowolnego zestawienia wymiarów skrzydeł w drzwiach podwójnych. Przy drzwiach podwójnych bezprzylgowych należy zamawiać skrzydło czynne i bierne.
- Skrzydło podwójne niedostępne z zamkiem magnetycznym.
- Przy szerokości „100” wymagany jest 3 zawias.
- Zawiasy PRIME lub zawiasy 3D – pakowane z ościeżnicą.

### DOPŁATY

- listwa dekoracyjna w okl. Portaperfect (skrz. Białe) 20 | **24,60**
- listwa dekoracyjna w okl. aluminium szczotkowane (skrz. Białe) 40 | **49,20**
- rozmiar „100” 50 | **61,50**
- tuleje wentylacyjne lub podcięcie wentylacyjne 39 | **47,97**
- zawiasy PRIME (dotyczy dedykowanych ościeżnic) 20 | **24,60**
- zawiasy 3D kolor złoty (dopłata do ceny ościeżnicy) 50 | **61,50**
- trzeci zawias 3D kolor srebrny, biały, czarny (dopłata do ceny ościeżnicy) 95 | **116,85**
- trzeci zawias 3D kolor złoty (dopłata do ceny ościeżnicy) 110 | **135,30**
- zamek PRIME z czolem połysk (srebrny lub złoty) 10 | **12,30**
- zamek magnetyczny z czolem ze stali nierdzewnej 45 | **55,35**
- zamek magnetyczny biały, czarny w drzwiach bezprzylgowych 60 | **73,80**
- zamek hakowy z pochwytyami bocznymi (drzwi przesuwane) 151 | **185,73**
- pochwyty podłużny do drzwi przesuwanych 70 | **86,10**
- nakładki na zawiasy standard (str. 203)
- klamka z szyldem (str. 194)

# Porta Verte HOME, grupa J



Porta Verte HOME J.6, Biały



Porta Verte HOME J.6, Biały



model J.0



model J.1



model J.2



model J.4



model J.5



model J.6

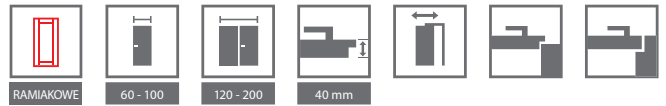

## KOLORYSTYKA

### Okleina Portadecor ★★★★★☆



### Okleina Portasynchro 3D ★★★★★☆



### Okleina Portaperfect 3D ★★★★★☆



## KOLORYSTYKA LISTWY DEKORACYJNEJ

### Okleina Portaperfect 3D ★★★★★☆



### Aluminium szczotkowane



plycina w modelu J.0



przeszklenie w modelu J.6



listwa dekoracyjna w okleinie Portaperfect w modelu J.0, cofnięta względem powierzchni paneli skrzydła, usłojenie pionowe (opcja za dopłatą)



listwa dekoracyjna w okleinie aluminium szczotkowane w modelu J.0, cofnięta względem powierzchni paneli skrzydła, układ pionowy (opcja za dopłatą)

## CENNIK NETTO | BRUTTO PLN (zwróć uwagę na DOPŁATY)

SUPER CENA	MODELE	Portadecor, Portasynchro 3D	Portaperfect 3D
	J.0 - J.6	425   522,75	505   621,15

## INFORMACJE TECHNICZNE

### KONSTRUKCJA SKRZYDŁA

Skrzydła w zależności od wzoru składają się z ramiaków poziomych i płytek oraz szyb matowych wykonanych ze szkła hartowanego. Szyby matowe o grubości 4 mm. W skrzydłach w Białej okleinie istnieje możliwość wyboru listw dekoracyjnych w okleinie Portaperfect lub w okleinie aluminium szczotkowane (opcja za dopłatą).

### AKCESORIA W CENIE SKRZYDŁA

- Zamek dostępny w wariantach: na klucz zwykły, z blokadą łazienkową, dostosowany pod wkładkę patentową lub bez nawiertu pod klucz
- Drzwi przylgowe: trzy zawiasy czopowe standard lub PRIME (opcja za dopłatą); bezprzylgowe: dwa zawiasy 3D
- Szyba hartowana matowa
- Przygotowanie do skrótu, maksymalnie 30 mm
- Pochwył okrągły (do drzwi przesuwanych)

### OŚCIEŻNICE

#### Rekomendowane ościeżnice przylgowe:

- Porta SYSTEM str. 172
- MINIMAX str. 170
- STALOWE str. 184-189

#### Rekomendowane ościeżnice bezprzylgowe:

- Porta SYSTEM ELEGANCE str. 174
- LEVEL str. 178

### UWAGI

- Aprobata Techniczna AT-15-6515/2016, ITB Warszawa.
- Możliwość dowolnego zestawienia wymiarów skrzydeł w drzwiach podwójnych. Przy drzwiach podwójnych bezprzylgowych należy zamawiać skrzydło czynne i bierne.
- Skrzydło podwójne niedostępne z zamkiem magnetycznym.
- Przy szerokości „100” wymagany jest 3 zawias.
- Zawiasy PRIME lub zawiasy 3D – pakowane z ościeżnicą.

### DOPLATY

- listwa dekoracyjna w okl. Portaperfect (skrz. Białe) 20 | 24,60
- listwa dekoracyjna w okl. aluminium szczotkowane (skrz. Białe) 40 | 49,20
- rozmiar „100” 50 | 61,50
- tuleje wentylacyjne lub podcięcie wentylacyjne 39 | 47,97
- zawiasy PRIME (dotyczy dedykowanych ościeżnic) 20 | 24,60
- zawiasy 3D kolor złoty (dopłata do ceny ościeżnicy) 50 | 61,50
- trzeci zawias 3D kolor srebrny, biały, czarny (dopłata do ceny ościeżnicy) 95 | 116,85
- trzeci zawias 3D kolor złoty (dopłata do ceny ościeżnicy) 110 | 135,30
- zamek PRIME z czołem połysk (srebrny lub złoty) 10 | 12,30
- zamek magnetyczny z czołem ze stali nierdzewnej 45 | 55,35
- zamek magnetyczny biały, czarny w drzwiach bezprzylgowych 60 | 73,80
- zamek hakowy z pochwyłami bocznymi (drzwi przesuwane) 151 | 185,73
- pochwył podłużny do drzwi przesuwanych 70 | 86,10
- nakładki na zawiasy standard (str. 203)
- klamka z szyldem (str. 194)

# Porta Verte HOME, grupa L i N

od 395,- | **485,85**

cena skrzydła netto | brutto (PLN)



Porta Verte HOME N.3, Akacja Srebrna



Porta Verte HOME L.4, Akacja Srebrna



model L.0



model L.1



model L.2



model L.3



model N.0



model N.1



model N.2



model N.3

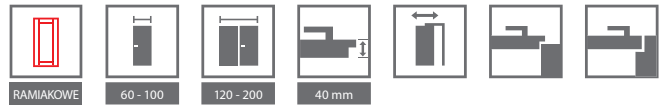

## KOLORYSTYKA

### Okleina Portadecor ★★★★★☆

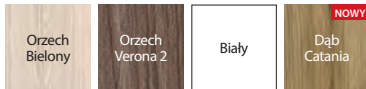

### Okleina Portasynchro 3D ★★★★★☆



### Okleina Portaperfect 3D ★★★★★☆

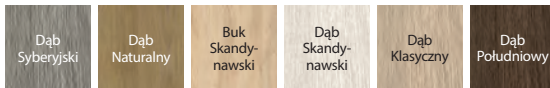

plycina w modelu L.0



przeszklenie w modelu L.4



plycina w modelu N.0



przeszklenie w modelu N.3

## CENNIK NETTO | BRUTTO PLN (zwróć uwagę na DOPŁATY)

	MODELE	Portadecor, Portasynchro 3D	Portaperfect 3D
SUPER CENA	L.0 - L.4	425   <b>522,75</b>	505   <b>621,15</b>
	N.0-N.3	395   <b>485,85</b>	475   <b>584,25</b>

## INFORMACJE TECHNICZNE

### KONSTRUKCJA SKRZYDŁA

Skrzydła w zależności od wzoru składają się z ramiaków poziomych i płycin oraz szyb matowych wykonanych ze szkła hartowanego. Szyby matowe o grubości 4 mm.

### AKCESORIA W CENIE SKRZYDŁA

- Zamek dostępny w wariantach: na klucz zwykły, z blokadą łazienkową, dostosowany pod wkładkę patentową lub bez nawiertu pod klucz
- Drzwi przylgowe: trzy zawiasy czopowe standard lub PRIME (opcja za dopłatą); bezprzylgowe: dwa zawiasy 3D
- Szyba hartowana matowa
- Przygotowanie do skrótu, maksymalnie 30 mm
- Pochwyty okrągłe (do drzwi przesuwanych)

### OŚCIEŻNICE

#### Rekomendowane ościeżnice przylgowe:

- Porta SYSTEM str. 172
- MINIMAX str. 170
- STALOWE str. 186-189

#### Rekomendowane ościeżnice bezprzylgowe:

- Porta SYSTEM ELEGANCE str. 174
- LEVEL str. 178

### UWAGI

- Aprobata Techniczna AT-15-6515/2016, ITB Warszawa.
- Możliwość dowolnego zestawienia wymiarów skrzydeł w drzwiach podwójnych.
- Przy drzwiach podwójnych bezprzylgowych należy zamawiać skrzydło czynne i bierno.
- Skrzydło podwójne niedostępne z zamkiem magnetycznym.
- Przy szerokości „100” wymagany jest 3 zawias.
- Zawiasy PRIME lub zawiasy 3D – pakowane z ościeżnicą.

### DOPLATY

- rozmiar „100” 50 | **61,50**
- tuleje wentylacyjne lub podcięcie wentylacyjne 39 | **47,97**
- zawiasy PRIME (dotyczy dedykowanych ościeżnic) 20 | **24,60**
- zawiasy 3D kolor złoty (dopłata do ceny ościeżnicy) 50 | **61,50**
- trzeci zawias 3D kolor srebrny, biały, czarny (dopłata do ceny ościeżnicy) 95 | **116,85**
- trzeci zawias 3D kolor złoty (dopłata do ceny ościeżnicy) 110 | **135,30**
- zamek PRIME z czołem połysk (srebrny lub złoty) 10 | **12,30**
- zamek magnetyczny z czołem ze stali nierdzewnej 45 | **55,35**
- zamek magnetyczny biały, czarny w drzwiach bezprzylgowych 60 | **73,80**
- zamek hakowy z pochwytyami bocznymi (drzwi przesuwane) 151 | **185,73**
- pochwyty podłużny do drzwi przesuwanych 70 | **86,10**
- nakładki na zawiasy standard (str. 203)
- klamka z szyldem (str. 194)

# Porta Verte PREMIUM, grupa A i D

od 539,- | **662,97**  
 cena skrzydła netto | brutto (PLN)

**TOP**  
 KOLEKCJE



Porta Verte PREMIUM A.4, Dąb Szkarłatny



Porta Verte PREMIUM A.4, Dąb Szkarłatny



model A.0



model A.1



model A.2



model A.3



model A.4



model D.0



model D.1



model D.2



model D.3



model D.5



model D.6



model D.7



model D.8

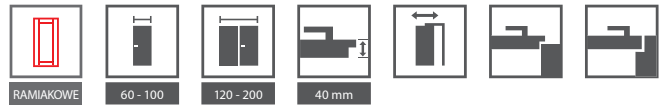

## KOLORYSTYKA

### Okleina Portasynchro 3D ★★★★★☆



### Portalamino ★★★★★☆

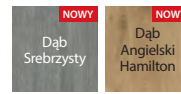

### Okleina Premium ★★★★★☆



### Okleina Portaperfect 3D ★★★★★☆



panel płaski w modelu A.0



szyba matowa w modelu A.4



panel płaski w modelu D.0



szyba matowa w modelu D.8

## CENNIK NETTO | BRUTTO PLN (zwróć uwagę na DOPŁATY)

MODELE	Portasynchro 3D	Okleina Premium, Portaperfect 3D, Portalamino
A0 - A4	539   <b>662,97</b>	619   <b>761,37</b>
D.0 - D.8	559   <b>687,57</b>	639   <b>785,97</b>

## INFORMACJE TECHNICZNE

### KONSTRUKCJA SKRZYDŁA

Skrzydła w zależności od wzoru składają się z ramiaków poziomych i płycin oraz szyby matowych wykonanych ze szkła hartowanego. Szyby matowe o grubości 6 mm.

### AKCESORIA W CENIE SKRZYDŁA

- Zamek dostępny w trzech wariantach: na klucz zwykły, z blokadą łazienkową lub dostosowany pod wkładkę patentową
- Drzwi przylgowe: trzy zawiasy czopowe standard lub PRIME; bezprzylgowe: dwa zawiasy 3D
- Szyba hartowana matowa
- Przygotowanie do skrótu, maksymalnie 60 mm
- Pochwyty okrągły (do drzwi przesuwnych)

### OŚCIEŻNICE

#### Rekomendowane ościeżnice przylgowe:

- Porta SYSTEM str. 172
- MINIMAX str. 170
- STALOWE str. 184-189

#### Rekomendowane ościeżnice bezprzylgowe:

- Porta SYSTEM ELEGANCE str. 174
- Porta SYSTEM ELEGANCE 90 stopni w okleinie Premium str. 174
- LEVEL str. 178

### UWAGI

- Aprobata Techniczna AT-15-6515/2016, ITB Warszawa.
- Możliwość dowolnego zestawienia wymiarów skrzydeł w drzwiach podwójnych.
- Przy drzwiach podwójnych bezprzylgowych należy zamawiać skrzydło czynne i bierne.
- Skrzydło podwójne niedostępne z zamkiem magnetycznym.
- Przy szerokości „100” wymagany jest 3 zawias.
- Zawiasy PRIME lub zawiasy 3D – pakowane z ościeżnicą.

### DOPLATY

• rozmiar „100”	50   <b>61,50</b>
• tuleje wentylacyjne lub podcięcie wentylacyjne	39   <b>47,97</b>
• <b>PROMOCJA</b> - pakiet PRIME	0 zł
• zawiasy 3D kolor złoty (dopłata do ceny ościeżnicy)	50   <b>61,50</b>
• trzeci zawias 3D kolor srebrny, biały, czarny (dopłata do ceny ościeżnicy)	95   <b>116,85</b>
• zamek magnetyczny z czołem ze stali nierdzewnej	45   <b>55,35</b>
• zamek magnetyczny biały, czarny w drzwiach bezprzylgowych	60   <b>73,80</b>
• zamek hakowy z pochwytyami bocznymi (drzwi przesuwne)	151   <b>185,73</b>
• pochwyty podłużny do drzwi przesuwnych	70   <b>86,10</b>
• nakładki na zawiasy standard	(str. 203)
• klamka z szyldem	(str. 194)

# Porta Verte PREMIUM, grupa B i C

od 539,- | **662,97**

cena skrzydła netto | brutto (PLN)



Porta Verte PREMIUM C.0, Dąb Skandynawski



Porta Verte PREMIUM C.0, Dąb Skandynawski



model B.0



model B.1



model B.2



model B.3



model C.0



model C.1



model C.2



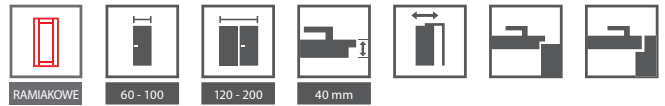

## KOLORYSTYKA

### Okleina Portasynchro 3D ★★★★★☆



### Okleina Portaperfect 3D ★★★★★☆

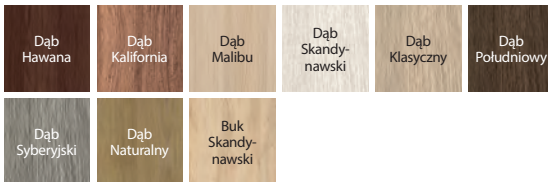

### Portalamino ★★★★★☆

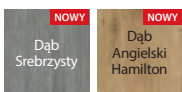

panel płaski



szyba matowa

## CENNIK NETTO | BRUTTO PLN (zwróć uwagę na DOPŁATY)

MODELE	Portasynchro 3D	Portaperfect 3D, Portalamino
B.0 - B.3	539   <b>662,97</b>	619   <b>761,37</b>
C.0 - C.2	539   <b>662,97</b>	619   <b>761,37</b>

## INFORMACJE TECHNICZNE

### KONSTRUKCJA SKRZYDŁA

Skrzydła w zależności od wzoru składają się z ramiaków poziomych i płycin oraz szyb matowych wykonanych ze szkła hartowanego. Szyby matowe o grubości 6 mm.

### AKCESORIA W CENIE SKRZYDŁA

- Zamek dostępny w trzech wariantach: na klucz zwykły, z blokadą łazienkową lub dostosowany pod wkładkę patentową
- Drzwi przylgowe: trzy zawiasy czopowe standard lub PRIME; bezprzylgowe: dwa zawiasy 3D
- Szyba hartowana matowa
- Przygotowanie do skrótu, maksymalnie 60 mm
- Pochwyty okrągły (do drzwi przesuwanych)

### OŚCIEŻNICE

#### Rekomendowane ościeżnice przylgowe:

- Porta SYSTEM str. 172
- MINIMAX str. 170
- STALOWE str. 184-189

#### Rekomendowane ościeżnice bezprzylgowe:

- Porta SYSTEM ELEGANCE str. 174
- LEVEL str. 178

### UWAGI

- Aprobata Techniczna AT-15-6515/2016, ITB Warszawa.
- Możliwość dowolnego zestawienia wymiarów skrzydeł w drzwiach podwójnych. Przy drzwiach podwójnych bezprzylgowych należy zamawiać skrzydło czynne i bierne.
- Skrzydło podwójne niedostępne z zamkiem magnetycznym.
- Przy szerokości „100” wymagany jest 3 zawias.
- Zawiasy PRIME lub zawiasy 3D – pakowane z ościeżnicą.

### DOPŁATY

- rozmiar „100” 50 | **61,50**
- tuleje wentylacyjne lub podcięcie wentylacyjne 39 | **47,97**
- **PROMOCJA** - pakiet PRIME 0 zł
- zawiasy 3D kolor złoty (dopłata do ceny ościeżnicy) 50 | **61,50**
- trzeci zawias 3D kolor srebrny, biały, czarny (dopłata do ceny ościeżnicy) 95 | **116,85**
- trzeci zawias 3D kolor złoty (dopłata do ceny ościeżnicy) 110 | **135,30**
- zamek magnetyczny z czołem ze stali nierdzewnej 45 | **55,35**
- zamek magnetyczny biały, czarny w drzwiach bezprzylgowych 60 | **73,80**
- zamek hakowy z pochwytyami bocznymi (drzwi przesuwane) 151 | **185,73**
- pochwyty podłużny do drzwi przesuwanych 70 | **86,10**
- nakładki na zawiasy standard (str. 203)
- klamka z szyldem (str. 194)

# Porta Verte PREMIUM, grupa E

od 495,- | **608,85**

cena skrzydła netto | brutto (PLN)

**TOP**  
KOLEKCJE

Porta Verte PREMIUM E.5, Biały



Porta Verte PREMIUM E.5, Biały



model E.0



model E.1



model E.2



model E.3



model E.4



model E.5

**POLECAMY!**

Czarna klamka EUFORIA Q z rozetą, za 1 grosz. W kolekcji Verte PREMIUM grupa E\*.



klamka EUFORIA Q

+



rozeta na klucz

lub



rozeta na patent

lub



rozeta łazienkowa

\*Regulamin promocji dostępny na: <https://www.porta.com.pl/do-pobrania>

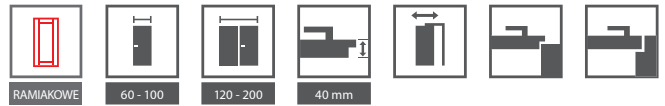

## KOLORYSTYKA

### Okleina Portadecor ★★★★★☆



### Okleina Portasynchro 3D ★★★★★☆



### Okleina Premium ★★★★★☆



### Okleina Portaperfect 3D ★★★★★☆

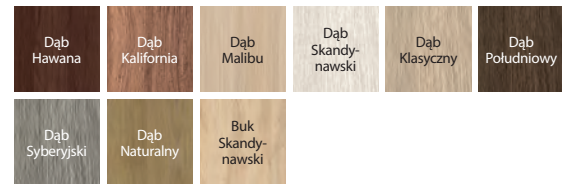

### Portalamino ★★★★★☆

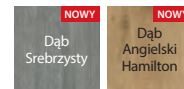

Porta Verte  
PREMIUM



panel płaski



szyba matowa

## CENNIK NETTO | BRUTTO PLN (zwróć uwagę na DOPŁATY)

SUPER CENA	MODELE	Portadecor, Portasynchro 3D	Okleina Premium, Portaperfect 3D, Portalamino
	E.0-E.5		495   <b>608,85</b>

## INFORMACJE TECHNICZNE

### KONSTRUKCJA SKRZYDŁA

Skrzydła w zależności od wzoru składają się z ramiaków poziomych i płycin oraz szyb matowych wykonanych ze szkła hartowanego. Szyby matowe o grubości 6 mm.

### AKCESORIA W CENIE SKRZYDŁA

- Zamek dostępny w trzech wariantach: na klucz zwykły, z blokadą łazienkową lub dostosowany pod wkładkę patentową
- Drzwi przylgowe: trzy zawiasy czopowe standard lub PRIME; bezprzylgowe: dwa zawiasy 3D
- Szyba hartowana matowa
- Przygotowanie do skrótu, maksymalnie 60 mm
- Pochwyty okrągły (do drzwi przesuwnych)

### OŚCIEŻNICE

#### Rekomendowane ościeżnice przylgowe:

- Porta SYSTEM str. 172
- MINIMAX str. 170
- STALOWE str. 184-189

#### Rekomendowane ościeżnice bezprzylgowe:

- Porta SYSTEM ELEGANCE str. 174
- Porta SYSTEM ELEGANCE 90 stopni w okleinie Premium str. 174
- LEVEL str. 178

### UWAGI

- Aprobata Techniczna AT-15-6515/2016, ITB Warszawa.
- Możliwość dowolnego zestawienia wymiarów skrzydeł w drzwiach podwójnych. Przy drzwiach podwójnych bezprzylgowych należy zamawiać skrzydło czynne i bierne.
- Skrzydło podwójne niedostępne z zamkiem magnetycznym.
- Przy szerokości „100” wymagany jest 3 zawias.
- Zawiasy PRIME lub zawiasy 3D – pakowane z ościeżnicą.

### DOPŁATY

- rozmiar „100” 50 | **61,50**
- tuleje wentylacyjne lub podcięcie wentylacyjne 39 | **47,97**
- **PROMOCJA** - pakiet PRIME 0 zł
- zawiasy 3D kolor złoty (dopłata do ceny ościeżnicy) 50 | **61,50**
- trzeci zawias 3D kolor srebrny, biały, czarny (dopłata do ceny ościeżnicy) 95 | **116,85**
- trzeci zawias 3D kolor złoty (dopłata do ceny ościeżnicy) 110 | **135,30**
- zamek magnetyczny z czołem ze stali nierdzewnej 45 | **55,35**
- zamek magnetyczny biały, czarny w drzwiach bezprzylgowych 60 | **73,80**
- zamek hakowy z pochwytyami bocznymi (drzwi przesuwne) 151 | **185,73**
- pochwyty podłużny do drzwi przesuwnych 70 | **86,10**
- nakładki na zawiasy standard (str. 203)
- klamka z szyldem (str. 194)

# Porta KONCEPT, grupa A i B

od 589,- | **724,47**

cena skrzydła netto | brutto (PLN)



Porta KONCEPT A.9, Dąb Naturalny

## POLECAMY

Tradycyjna konstrukcja ramiakowa  
to gwarancja wieloletniej trwałości.



Porta KONCEPT A.9, Dąb Naturalny



model A.0



model A.2



model A.3



model A.4



model A.6



model A.7



model A.8



model A.9



model B.0



model B.1

Więcej modeli  
z tej kolekcji  
[zobacz na stronie](#)





## KOLORYSTYKA

### Okleina Portadecor ★★★★★☆

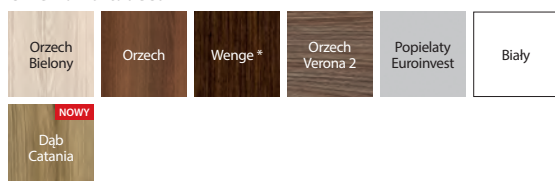

\* do wyczerpania zapasów

### Okleina Portasynchro 3D ★★★★★☆



### Okleina Premium ★★★★★☆



### Okleina Portadur ★★★★★☆

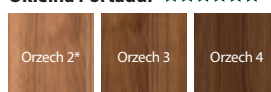

\* do wyczerpania zapasów

### Okleina Portaperfect 3D ★★★★★☆



### Portalamino ★★★★★☆

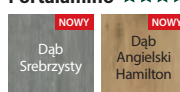

szyba matowa



panel płaski

## CENNIK NETTO | BRUTTO PLN (zwróć uwagę na DOPŁATY)

MODELE	Portadecor, Portasynchro 3D	Portadur	Okleina Premium	Portaperfect 3D, Portalamino
A.0-A.9	609   <b>749,07</b>	659   <b>810,57</b>	689   <b>847,47</b>	689   <b>847,47</b>
B.0, B.1	589   <b>724,47</b>	639   <b>785,97</b>	-	669   <b>822,87</b>

### POLECAMY!

Specjalna konstrukcja wielowarstwowa drewniana.

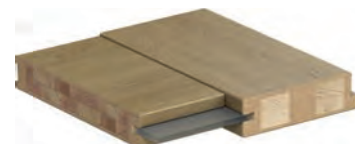

## INFORMACJE TECHNICZNE

### KONSTRUKCJA SKRZYDŁA

Skrzydła w zależności od wzoru składają się z ramiaków poziomych i płycin oraz szyb matowych wykonanych ze szkła hartowanego. Szyby matowe o grubości 6 mm.

### AKCESORIA W CENIE SKRZYDŁA

- Zamek dostępny w trzech wariantach: na klucz zwykły, z blokadą łazienkową lub dostosowany pod wkładkę patentową
- Drzwi przylgowe: trzy zawiasy czopowe standard lub PRIME (opcja za dopłatą); bezprzylgowe: dwa zawiasy 3D
- Szyba hartowana matowa
- Przygotowanie do skrótów, maksymalnie 60 mm
- Pochwyty okrągłe (do drzwi przesuwanych)

### OŚCIEŻNICE

#### Rekomendowane ościeżnice przylgowe:

- Porta SYSTEM str. 172
- MINIMAX str. 170
- STALOWE str. 184-189

#### Rekomendowane ościeżnice bezprzylgowe:

- Porta SYSTEM ELEGANCE str. 174
- Porta SYSTEM ELEGANCE 90 stopni w okleinie Premium str. 174
- LEVEL str. 178

### UWAGI

- Aprobata Techniczna AT-15-6515/2016, ITB Warszawa.
- Możliwość dowolnego zestawienia wymiarów skrzydeł w drzwiach podwójnych.
- Przy drzwiach podwójnych bezprzylgowych należy zamawiać skrzydło czynne i bierne.
- Skrzydło podwójne niedostępne z zamkiem magnetycznym.
- Przy szerokości „100” wymagany jest 3 zawias.
- Zawiasy PRIME lub zawiasy 3D – pakowane z ościeżnicą.

### DOPLATY

- rozmiar „100” 50 | **61,50**
- tuleje wentylacyjne lub podcięcie wentylacyjne 39 | **47,97**
- zawiasy PRIME (dotyczy dedykowanych ościeżnic) 20 | **24,60**
- zawiasy 3D kolor złoty (dopłata do ceny ościeżnicy) 50 | **61,50**
- trzeci zawias 3D kolor srebrny, biały, czarny (dopłata do ceny ościeżnicy) 95 | **116,85**
- trzeci zawias 3D kolor złoty (dopłata do ceny ościeżnicy) 110 | **135,30**
- zamek PRIME z czołem połysk (srebrny lub złoty) 10 | **12,30**
- zamek magnetyczny z czołem ze stali nierdzewnej 45 | **55,35**
- zamek magnetyczny biały, czarny w drzwiach bezprzylgowych 60 | **73,80**
- zamek hakowy z pochwytyami bocznymi (drzwi przesuwane) 151 | **185,73**
- pochwyty podłużny do drzwi przesuwanych 70 | **86,10**
- nakładki na zawiasy standard (str. 203)
- klamka z szyldem (str. 194)

# Porta KONCEPT, grupa C

od 589,- | **724,47**

cena skrzydła netto | brutto (PLN)



## POLECAMY

Tradycyjna konstrukcja ramiakowa  
to gwarancja wieloletniej trwałości.

Porta KONCEPT C.6, Białe



Porta KONCEPT C.6, Białe



model C.0



model C.1



model C.2



model C.3



model C.4



model C.5



model C.6



## KOLORYSTYKA

### Okleina Portadecor ★★★★★☆

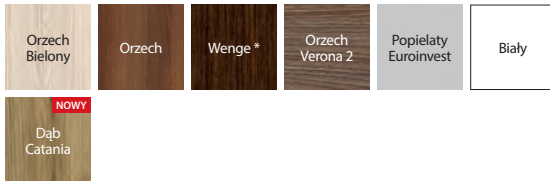

\* do wyczerpania zapasów

### Okleina Portasynchro 3D ★★★★★☆



### Okleina Premium ★★★★★☆



### Okleina Portadur ★★★★★☆

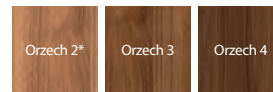

\* do wyczerpania zapasów

### Okleina Portaperfect 3D ★★★★★☆



### Portalamino ★★★★★☆

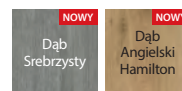

szyba matowa



panel płaski

## CENNIK NETTO | BRUTTO PLN (zwróć uwagę na DOPLĄTY)

MODELE	Portadecor, Portasynchro 3D	Portadur	Okleina Premium, Portaperfect 3D, Portalamino
C.0-C.6	589   <b>724,47</b>	639   <b>785,97</b>	669   <b>822,87</b>

### POLECAMY!

Specjalna konstrukcja wielowarstwowa drewniana.

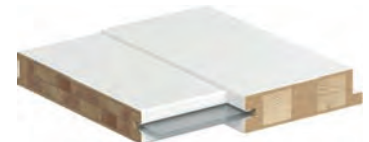

## INFORMACJE TECHNICZNE

### KONSTRUKCJA SKRZYDŁA

Skrzydła w zależności od wzoru składają się z ramiaków poziomych i płycin oraz szyb matowych wykonanych ze szkła hartowanego. Szyby matowe o grubości 6 mm.

### AKCESORIA W CENIE SKRZYDŁA

- Zamek dostępny w trzech wariantach: na klucz zwykły, z blokadą łazienkową lub dostosowany pod wkładkę patentową
- Drzwi przylgowe: trzy zawiasy czopowe standard lub PRIME (opcja za dopłatą); bezprzylgowe: dwa zawiasy 3D
- Szyba hartowana matowa
- Przygotowanie do skrótu, maksymalnie 60 mm
- Pochwyty okrągłe (do drzwi przesuwanych)

### OŚCIEŻNICE

#### Rekomendowane ościeżnice przylgowe:

- Porta SYSTEM str. 172
- MINIMAX str. 170
- STALOWE str. 184-189

#### Rekomendowane ościeżnice bezprzylgowe:

- Porta SYSTEM ELEGANCE str. 174
- Porta SYSTEM ELEGANCE 90 stopni w okleinie Premium str. 174
- LEVEL str. 178

### UWAGI

- Aprobata Techniczna AT-15-6515/2016, ITB Warszawa.
- Możliwość dowolnego zestawienia wymiarów skrzydeł w drzwiach podwójnych.
- Przy drzwiach podwójnych bezprzylgowych należy zamawiać skrzydło czynne i bierne.
- Skrzydło podwójne niedostępne z zamkiem magnetycznym.
- Przy szerokości „100” wymagany jest 3 zawias.
- Zawiasy PRIME lub zawiasy 3D – pakowane z ościeżnicą.

### DOPLĄTY

- rozmiar „100” 50 | **61,50**
- tuleje wentylacyjne lub podcięcie wentylacyjne 39 | **47,97**
- zawiasy PRIME (dotyczy dedykowanych ościeżnic) 20 | **24,60**
- zawiasy 3D kolor złoty (dopłata do ceny ościeżnicy) 50 | **61,50**
- trzeci zawias 3D kolor srebrny, biały, czarny (dopłata do ceny ościeżnicy) 95 | **116,85**
- trzeci zawias 3D kolor złoty (dopłata do ceny ościeżnicy) 110 | **135,30**
- zamek PRIME z czołem połysk (srebrny lub złoty) 10 | **12,30**
- zamek magnetyczny z czołem ze stali nierdzewnej 45 | **55,35**
- zamek magnetyczny biały, czarny w drzwiach bezprzylgowych 60 | **73,80**
- zamek hakowy z pochwytnymi bocznymi (drzwi przesuwane) 151 | **185,73**
- pochwyty podłużny do drzwi przesuwanych 70 | **86,10**
- nakładki na zawiasy standard (str. 203)
- klamka z szyldem (str. 194)

# Porta KONCEPT, grupa H i K

od 589,- | **724,47**

cena skrzydła netto | brutto (PLN)



## POLECAMY

Tradycyjna konstrukcja ramiakowa  
to gwarancja wieloletniej trwałości.

Porta KONCEPT K.3, Dąb Angielski Hamilton



Porta KONCEPT H.4, Dąb Angielski Hamilton



model H.0



model H.1



model H.2



model H.4



model K.0



model K.1



model K.2



model K.3



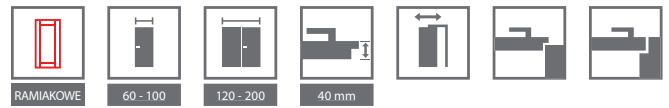

## KOLORYSTYKA

### Okleina Portadecor ★★★★★☆

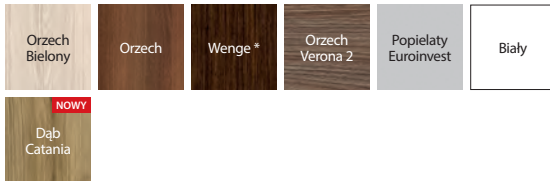

\* do wyczerpania zapasów

### Okleina Portasynchro 3D ★★★★★☆



### Okleina Premium ★★★★★☆



### Okleina Portadur ★★★★★☆

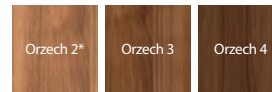

\* do wyczerpania zapasów

### Okleina Portaperfect 3D ★★★★★☆



### Portalamino ★★★★★☆

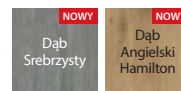

szyba matowa w modelu H.4

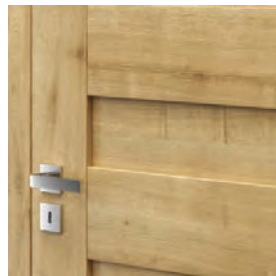

panel płaski w modelu H.0



szyba matowa w modelu K.3



panel płaski w modelu K.0

## CENNIK NETTO | BRUTTO PLN (zwróć uwagę na DOPŁATY)

MODELE	Portadecor, Portasynchro 3D	Portadur	Okleina Premium, Portaperfect 3D, Portalamino
H.0-H.4 K.0-K.3	589   <b>724,47</b>	639   <b>785,97</b>	669   <b>822,87</b>

### POLECAMY!

Specjalna konstrukcja wielowarstwowa drewniana.



## INFORMACJE TECHNICZNE

### KONSTRUKCJA SKRZYDŁA

Skrzydła w zależności od wzoru składają się z ramiaków poziomych i płycin oraz szyb matowych wykonanych ze szkła hartowanego. Szyby matowe o grubości 6 mm.

### AKCESORIA W CENIE SKRZYDŁA

- Zamek dostępny w trzech wariantach: na klucz zwykły, z blokadą łazienkową lub dostosowany pod wkładkę patentową
- Drzwi przylgowe: trzy zawiasy czopowe standard lub PRIME (opcja za dopłatą); bezprzylgowe: dwa zawiasy 3D
- Szyba hartowana matowa
- Przygotowanie do skrótu, maksymalnie 60 mm
- Pochwyty okrągły (do drzwi przesuwanych)

### OŚCIEŻNICE

#### Rekomendowane ościeżnice przylgowe:

- Porta SYSTEM str. 172
- MINIMAX str. 170
- STALOWE str. 184-189

#### Rekomendowane ościeżnice bezprzylgowe:

- Porta SYSTEM ELEGANCE str. 174
- Porta SYSTEM ELEGANCE 90 stopni w okleinie Premium str. 174
- LEVEL str. 178

### UWAGI

- Aprobata Techniczna AT-15-6515/2016, ITB Warszawa.
- Możliwość dowolnego zestawienia wymiarów skrzydeł w drzwiach podwójnych. Przy drzwiach podwójnych bezprzylgowych należy zamawiać skrzydło czynne i bierne.
- Skrzydło podwójne niedostępne z zamkiem magnetycznym.
- Przy szerokości „100” wymagany jest 3 zawias.
- Zawiasy PRIME lub zawiasy 3D – pakowane z ościeżnicą.

### DOPŁATY

- rozmiar „100” 50 | **61,50**
- tuleje wentylacyjne lub podcięcie wentylacyjne 39 | **47,97**
- zawiasy PRIME (dotyczy dedykowanych ościeżnic) 20 | **24,60**
- zawiasy 3D kolor złoty (dopłata do ceny ościeżnicy) 50 | **61,50**
- trzeci zawias 3D kolor srebrny, biały, czarny (dopłata do ceny ościeżnicy) 95 | **116,85**
- trzeci zawias 3D kolor złoty (dopłata do ceny ościeżnicy) 110 | **135,30**
- zamek PRIME z czołem połysk (srebrny lub złoty) 10 | **12,30**
- zamek magnetyczny z czołem ze stali nierdzewnej 45 | **55,35**
- zamek magnetyczny biały, czarny w drzwiach bezprzylgowych 60 | **73,80**
- zamek hakowy z pochwytyami bocznymi (drzwi przesuwane) 151 | **185,73**
- ochwyty podłużny do drzwi przesuwanych 70 | **86,10**
- nakładki na zawiasy standard (str. 203)
- klamka z szyldem (str. 194)

# Porta BALANCE

od 609,- | **749,07**

cena skrzydła netto | **brutto** (PLN)



Porta BALANCE D.0, D.3, Wenge White



Porta BALANCE D.0, Wenge White



model A.0



model B.0



model B.1



model D.0



model D.1



model D.2



model D.3



## KOLORYSTYKA

### Okleina Portadecor ★★★★★☆



### Okleina Portasynchro 3D ★★★★★☆



### Okleina Portaperfect 3D ★★★★★☆



### Portalamino ★★★★★☆



szyba matowa



plycina wypełniająca

## CENNIK NETTO | BRUTTO PLN (zwróć uwagę na DOPŁATY)

MODELE	Portadecor, Portasynchro 3D	Portaperfect 3D, Portalamino
A.0	609   <b>749,07</b>	689   <b>847,47</b>
B.0-B.1		
D.0-D.3		

## INFORMACJE TECHNICZNE

### KONSTRUKCJA SKRZYDŁA

Skrzydła w zależności od wzoru składają się z ramiaków poziomych pomiędzy którymi znajdują się płyciny lub szyby matowe. Szyby ze szkła hartowanego o grubości 4 mm.

### AKCESORIA W CENIE SKRZYDŁA

- Zamek dostępny w trzech wariantach: na klucz zwykły, z blokadą łazienkową lub dostosowany pod wkładkę patentową
- Drzwi przylgowe: trzy zawiasy czopowe standard lub PRIME (opcja za dopłatą); bezprzylgowe: dwa zawiasy 3D
- Szyba hartowana matowa
- Pochwyty okrągłe (do drzwi przesuwanych)
- Przygotowanie do skrótu, maksymalnie 30 mm

### OŚCIEŻNICE

#### Rekomendowane ościeżnice przylgowe:

- Porta SYSTEM str. 172
- MINIMAX str. 170
- STALOWE str. 184-189

#### Rekomendowane ościeżnice bezprzylgowe:

- Porta SYSTEM ELEGANCE str. 174
- LEVEL str. 178

### UWAGI

- Aprobata Techniczna AT-15-6515/2016, ITB Warszawa.
- Możliwość dowolnego zestawienia wymiarów skrzydeł w drzwiach podwójnych.
- Przy drzwiach podwójnych bezprzylgowych należy zamawiać skrzydło czynne i bierne.
- Skrzydło podwójne niedostępne z zamkiem magnetycznym.
- Przy szerokości „100” wymagany jest 3 zawias.
- Zawiasy PRIME lub zawiasy 3D – pakowane z ościeżnicą.

### DOPLATY

• rozmiar „100”	50   <b>61,50</b>
• tuleje wentylacyjne lub podcięcie wentylacyjne	39   <b>47,97</b>
• zawiasy PRIME (dotyczy dedykowanych ościeżnic)	20   <b>24,60</b>
• zawiasy 3D kolor złoty (dopłata do ceny ościeżnicy)	50   <b>61,50</b>
• trzeci zawias 3D kolor srebrny, biały, czarny (dopłata do ceny ościeżnicy)	95   <b>116,85</b>
• trzeci zawias 3D kolor złoty (dopłata do ceny ościeżnicy)	110   <b>135,30</b>
• zamek PRIME z czołem połysk (srebrny lub złoty)	10   <b>12,30</b>
• zamek magnetyczny z czołem ze stali nierdzewnej	45   <b>55,35</b>
• zamek magnetyczny biały, czarny w drzwiach bezprzylgowych	60   <b>73,80</b>
• zamek hakowy z pochwytyami bocznymi (drzwi przesuwane)	151   <b>185,73</b>
• pochwyty podłużne do drzwi przesuwanych	70   <b>86,10</b>
• nakładki na zawiasy standard	(str. 203)
• klamka z szyldem	(str. 194)

# Porta HARMONY

od 559,- | **687,57**

cena skrzydła netto | brutto (PLN)



Porta HARMONY B.0, Dąb Syberyjski



Porta HARMONY B.0, Dąb Syberyjski



model A.0



model A.1



model B.0



model B.1



model B.2



model C.0



model C.1

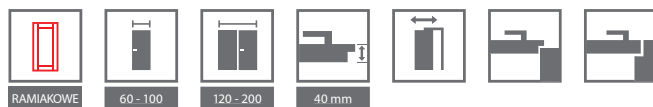

## KOLORYSTYKA

### Okleina Portadecor ★★★★★☆



### Okleina Portasynchro 3D ★★★★★☆



### Okleina Portaperfect 3D ★★★★★☆

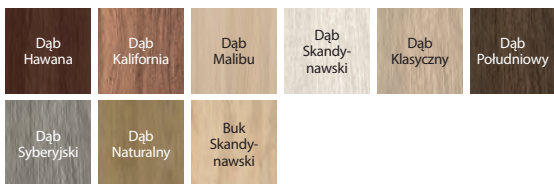

### Portalamino ★★★★★☆

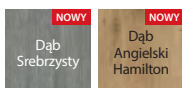

szyba matowa



płyca wypełniająca

## CENNIK NETTO | BRUTTO PLN (zwróć uwagę na DOPŁATY)

MODELE	Portadecor, Portasynchro 3D	Portaperfect 3D, Portalamino
A.0-C.1	559   <b>687,57</b>	639   <b>785,97</b>

## INFORMACJE TECHNICZNE

### KONSTRUKCJA SKRZYDŁA

Skrzydła w zależności od wzoru składają się z ramiaków poziomych pomiędzy którymi znajdują się płyciny lub szyby matowe. Szyby ze szkła hartowanego o grubości 4 mm.

### AKCESORIA W CENIE SKRZYDŁA

- Zamek dostępny w trzech wariantach: na klucz zwykły, z blokadą łazienkową lub dostosowany pod wkładkę patentową
- Drzwi przylgowe: trzy zawiasy czopowe standard lub PRIME (opcja za dopłatą); bezprzylgowe: dwa zawiasy 3D
- Szyba hartowana matowa
- Pochwył okrągły (do drzwi przesuwanych)
- Przygotowanie do skrót, maksymalnie 30 mm

### OŚCIEŻNICE

#### Rekomendowane ościeżnice przylgowe:

- Porta SYSTEM str. 172
- MINIMAX str. 170
- STALOWE str. 184-189

#### Rekomendowane ościeżnice bezprzylgowe:

- Porta SYSTEM ELEGANCE str. 174
- LEVEL str. 178

### UWAGI

- Aprobata Techniczna AT-15-6515/2016, ITB Warszawa.
- Możliwość dowolnego zestawienia wymiarów skrzydeł w drzwiach podwójnych.
- Przy drzwiach podwójnych bezprzylgowych należy zamawiać skrzydło czynne i bierne.
- Skrzydło podwójne niedostępne z zamkiem magnetycznym.
- Przy szerokości „100” wymagany jest 3 zawias.
- Zawiasy PRIME lub zawiasy 3D – pakowane z ościeżnicą.

### DOPLATY

- rozmiar „100” 50 | **61,50**
- tuleje wentylacyjne lub podcięcie wentylacyjne 39 | **47,97**
- zawiasy PRIME (dotyczy dedykowanych ościeżnic) 20 | **24,60**
- zawiasy 3D kolor złoty (dopłata do ceny ościeżnicy) 50 | **61,50**
- trzeci zawias 3D kolor srebrny, biały, czarny (dopłata do ceny ościeżnicy) 95 | **116,85**
- trzeci zawias 3D kolor złoty (dopłata do ceny ościeżnicy) 110 | **135,30**
- zamek PRIME z czołem połysk (srebrny lub złoty) 10 | **12,30**
- zamek magnetyczny z czołem ze stali nierdzewnej 45 | **55,35**
- zamek magnetyczny biały, czarny w drzwiach bezprzylgowych 60 | **73,80**
- zamek hakowy z pochwyłami bocznymi (drzwi przesuwane) 151 | **185,73**
- pochwył podłużny do drzwi przesuwanych 70 | **86,10**
- nakładki na zawiasy standard (str. 203)
- klamka z szyldem (str. 194)

# Porta INSPIRE, grupa AiB

od 679,- | **835,17**

cena skrzydła netto | brutto (PLN)



## POLECAMY

Tradycyjna konstrukcja ramiakowa  
to gwarancja wieloletniej trwałości.

Porta INSPIRE A.0, Dąb Skandynawski, moduł retro



Porta INSPIRE A.0, Dąb Skandynawski



model A.0



model A.1

model A.1  
z lustrem

model B.0



model B.1



model B.2



model B.3

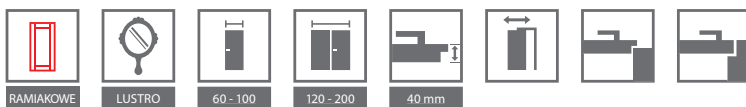

## KOLORYSTYKA

### Okleina Portadecor ★★★★★☆



### Okleina Portasynchro 3D ★★★★★☆

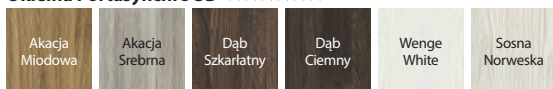

### Okleina Portaperfect 3D ★★★★★☆



### Portalamino ★★★★★☆

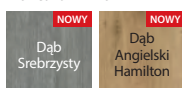

szyba matowa „ramka”



elegancka ramka

## CENNIK NETTO | BRUTTO PLN (zwróć uwagę na DOPŁATY)

MODELE	Portadecor, Portasynchro 3D	Portaperfect 3D, Portalamino
A.0–B.3	679   <b>835,17</b>	759   <b>933,57</b>

### POLECAMY!

SPECJALNA KONSTRUKCJA  
WIELOWARSTWOWA  
DREWNIANA



## INFORMACJE TECHNICZNE

### KONSTRUKCJA SKRZYDŁA

Skrzydła w zależności od wzoru składają się z ramiaków poziomych i płycin oraz szyby matowych wykonanych ze szkła hartowanego. Szyby matowe o grubości 6 mm. Model A.1 możliwy do wykonania z lustrem na jedną lub na dwie strony. Przy wyborze skrzydła z lustrem na jedną stronę z drugiej znajduje się płyta płaska.

### AKCESORIA W CENIE SKRZYDŁA

- Zamek na klucz zwykły, z blokadą łazienkową lub dostosowany pod wkładkę patentową
- Drzwi przylgowe: trzy zawiasy czopowe standard lub PRIME (opcja za dopłatą); bezprzylgowe: dwa zawiasy 3D
- Szyba matowa hartowana „ramka” oraz szyba matowa
- Przygotowanie do skrótów maksymalnie 60 mm
- Pochwyty okrągły do drzwi przesuwnych

### OŚCIEŻNICE

#### Rekomendowane ościeżnice przylgowe:

- Porta SYSTEM str. 172
- MINIMAX str. 170
- STALOWE str. 184-189

#### Rekomendowane ościeżnice bezprzylgowe:

- Porta SYSTEM ELEGANCE str. 174
- LEVEL str. 178

### UWAGI

- Aprobata Techniczna AT-15-6515/2016, ITB Warszawa.
- Przy drzwiach podwójnych bezprzylgowych należy zamawiać skrzydło czynne i bierne.
- **W przypadku wybrania modelu z lustrem z jednej strony, z drugiej znajdować się będzie pełna płaska płyta.**
- Skrzydło podwójne niedostępne z zamkiem magnetycznym.
- Przy szerokości „100” wymagany jest 3 zawias.
- Zawiasy PRIME lub zawiasy 3D – pakowane z ościeżnicą.

### DOPŁATY

- rozmiar „100” 50 | **61,50**
- tuleje wentylacyjne lub podcięcie wentylacyjne 39 | **47,97**
- zawiasy PRIME (dotyczy dedykowanych ościeżnic) 20 | **24,60**
- zawiasy 3D kolor złoty (dopłata do ceny ościeżnicy) 50 | **61,50**
- trzeci zawias 3D kolor srebrny, biały, czarny (dopłata do ceny ościeżnicy) 95 | **116,85**
- trzeci zawias 3D kolor złoty (dopłata do ceny ościeżnicy) 110 | **135,30**
- zamek PRIME z czołem połysk (srebrny lub złoty) 10 | **12,30**
- zamek magnetyczny z czołem ze stali nierdzewnej 45 | **55,35**
- zamek magnetyczny biały, czarny w drzwiach bezprzylgowych 60 | **73,80**
- zamek hakowy z pochwytyami bocznymi (drzwi przesuwne) 151 | **185,73**
- pochwyty podłużny do drzwi przesuwnych 70 | **86,10**
- lustro na jedną stronę 150 | **184,50**
- lustro na dwie strony 300 | **369,00**
- nakładki na zawiasy standard (str. 203)
- klamka z szyldem (str. 194)

# Porta INSPIRE, grupa C

od 679,- | **835,17**

cena skrzydła netto | brutto (PLN)



Porta INSPIRE C.4, Dąb Klasyczny



Porta INSPIRE C.4, Dąb Klasyczny



model C.0



model C.1



model C.2



model C.3



model C.4



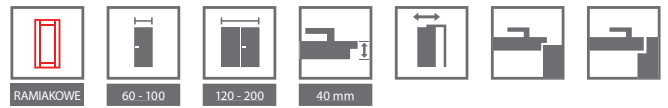

## KOLORYSTYKA

### Okleina Portadecor ★★★★★☆



### Okleina Portasynchro 3D ★★★★★☆



### Okleina Premium ★★★★★☆



### Okleina Portaperfect 3D ★★★★★☆



### Portalamino ★★★★★☆

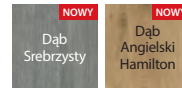

szyba matowa



elegancka płytina

## CENNIK NETTO | BRUTTO PLN (zwróć uwagę na DOPŁATY)

MODELE	Portadecor, Portasynchro 3D	Okleina Premium, Portaperfect 3D, Portalamino
C.0-C.4	679   <b>835,17</b>	759   <b>933,57</b>

### POLECAMY!

Specjalna konstrukcja wielowarstwowa drewniana.



## INFORMACJE TECHNICZNE

### KONSTRUKCJA SKRZYDŁA

Skrzydła w zależności od wzoru składają się z ramiaków poziomych i płycin oraz szyb matowych wykonanych ze szkła hartowanego. Szyby matowe o grubości 6 mm.

### AKCESORIA W CENIE SKRZYDŁA

- Zamek na klucz zwykły, z blokadą łazienkową lub dostosowany pod wkładkę patentową
- Drzwi przylgowe: trzy zawiasy czopowe standard lub PRIME (opcja za dopłatą); bezprzylgowe: dwa zawiasy 3D
- Szyba matowa
- Przygotowanie do skrótu maksymalnie 60 mm
- Pochwyty okrągły do drzwi przesuwnych

### OŚCIEŻNICE

#### Rekomendowane ościeżnice przylgowe:

- Porta SYSTEM str. 172
- MINIMAX str. 170
- STALOWE str. 184-189

#### Rekomendowane ościeżnice bezprzylgowe:

- Porta SYSTEM ELEGANCE str. 174
- Porta SYSTEM ELEGANCE 90 stopni w okleinie Premium str. 174
- LEVEL str. 178

### UWAGI

- Aprobata Techniczna AT-15-6515/2016, ITB Warszawa.
- Przy drzwiach podwójnych bezprzylgowych należy zamawiać skrzydło czynne i bierne.
- Skrzydło podwójne niedostępne z zamkiem magnetycznym.
- Przy szerokości „100” wymagany jest 3 zawias.
- Zawiasy PRIME lub zawiasy 3D – pakowane z ościeżnicą.

### DOPŁATY

• rozmiar „100”	50	<b>61,50</b>
• tuleje wentylacyjne lub podcięcie wentylacyjne	39	<b>47,97</b>
• zawiasy PRIME (dotyczy dedykowanych ościeżnic)	20	<b>24,60</b>
• zawiasy 3D kolor złoty (dopłata do ceny ościeżnicy)	50	<b>61,50</b>
• trzeci zawias 3D kolor srebrny, biały, czarny (dopłata do ceny ościeżnicy)	95	<b>116,85</b>
• trzeci zawias 3D kolor złoty (dopłata do ceny ościeżnicy)	110	<b>135,30</b>
• zamek PRIME z czołem połysk (srebrny lub złoty)	10	<b>12,30</b>
• zamek magnetyczny z czołem ze stali nierdzewnej	45	<b>55,35</b>
• zamek magnetyczny biały, czarny w drzwiach bezprzylgowych	60	<b>73,80</b>
• zamek hakowy z pochwytnymi bocznymi (drzwi przesuwne)	151	<b>185,73</b>
• pochwyty podłużny do drzwi przesuwnych	70	<b>86,10</b>
• nakładki na zawiasy standard		(str. 203)
• klamka z szyldem		(str. 194)

# Porta DECOR

od 269,- | **330,87**

cena skrzydła netto | brutto (PLN)



## POLECAMY

III klasę mechaniczną posiadają wybrane modele z wypełnieniem z płyty wiórowej otworowej. Dostępny, dodatkowo, „pakiet inwestycyjny” zawiera zawiasy trójelementowe i zamek w najwyższej kategorii użytkowania (opcja za dopłatą). Komplet stanowią, skrzydło i dedykowana ościeżnica.

Porta DECOR P, Buk Skandynawski



Porta DECOR P, Buk Skandynawski



model P

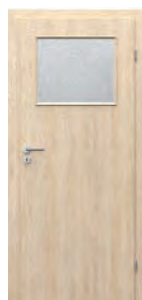

model M



model D



model L

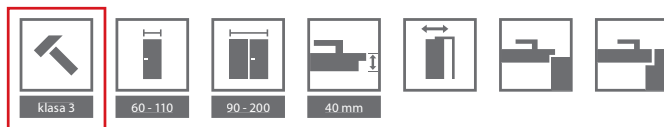

## KOLORYSTYKA

### Okleina Portadecor ★★★★★☆

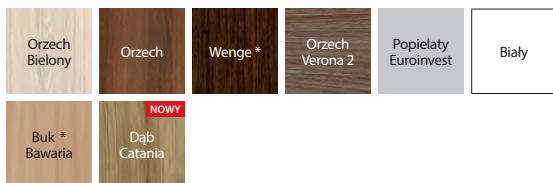

\* do wyczerpania zapasów

### Okleina Portasynchro 3D ★★★★★☆



### Okleina Portaperfect 3D ★★★★★☆



### Portalamino ★★★★★☆

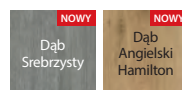

ramka z szybą



szyba „chinchilla”

## CENNIK NETTO | BRUTTO PLN (zwróć uwagę na DOPŁATY)

MODELE	Portadecor, Portasynchro 3D
P	269   <b>330,87</b>
M	329   <b>404,67</b>
D	359   <b>441,57</b>
L	349   <b>429,27</b>

MODELE	Portaperfect 3D (Buk Skandynawski)	Portaperfect 3D (pozostałe kolory), Portalamino
P	289   <b>355,47</b>	349   <b>429,27</b>
M	349   <b>429,27</b>	409   <b>503,07</b>
D	379   <b>466,17</b>	439   <b>539,97</b>
L	369   <b>453,87</b>	429   <b>527,67</b>

**SUPER  
CENA**

## INFORMACJE TECHNICZNE

### KONSTRUKCJA SKRZYDŁA

Wypełnienie stanowi „plaster miodu” lub płyta wiórowa otworowa wzmocniona wewnętrznym ramiakiem. Całość obłożona jest płytą HDF.

### AKCESORIA W CENIE SKRZYDŁA

- Drzwi przylgowe: dwa lub trzy zawiasy czopowe standard lub PRIME (opcja za dopłatą); bezprzylgowe: dwa zawiasy 3D
- Zamek: na klucz zwykły, z blokadą łazienkową lub dostosowany pod wkładkę patentową
- Szyba wzór: „chinchilla” lub matowa hartowana (opcja za dopłatą)
- Pochwyty okrągłe (do drzwi przesuwanych)

### OŚCIEŻNICE

#### Rekomendowane ościeżnice przylgowe:

- Porta SYSTEM str. 172
- MINIMAX str. 170
- STALOWE str. 184-189

#### Rekomendowane ościeżnice bezprzylgowe:

- Porta SYSTEM ELEGANCE str. 174
- LEVEL str. 178

### UWAGI

- Aprobata Techniczna AT-15-6515/2016, ITB Warszawa.
- Wypełnienie płyta otworowa zawiera przygotowanie do skrótu w standardzie.
- Rozmiar „110” dostępny tylko z wypełnieniem płytą wiórową otworową. Wymiary przeszkleń jak w rozmiarze „100”.
- Możliwość dowolnego zestawienia wymiarów skrzydeł w drzwiach podwójnych. Skrzydło bierne (dostawka) w rozmiarach „30”, „40”, „50” tylko w wersji pełnej. Przy drzwiach podwójnych bezprzylgowych należy zamawiać skrzydło czynne i bierne.
- Skrzydło podwójne niedostępne z zamkiem magnetycznym.

- **Rozmiar „80” i „90” w normie inwestycyjnej (światło przejścia 800, 900 mm) dostępny jako standard – bez dopłaty.**

- Przy opcji „wzmocnienie pod samozamykacz” wymagany jest 3 zawias.
- Przy szerokości „100” i „110” wymagany jest 3 zawias.
- Pakiet inwestycyjny dostępny tylko z wypełnieniem płytą wiórową otworową.
- Zawiasy PRIME lub zawiasy 3D – pakowane z ościeżnicą.

### DOPLATY

- rozmiar „100”, „110” 50 | **61,50**
- wypełnienie płytą wiórową otworową 100 | **123,00**
- pakiet inwestycyjny 120 | **147,80**
- kratka, tuleje wentylacyjne lub podcięcie wentylacyjne 39 | **47,97**
- zawiasy PRIME (dotyczy dedykowanych ościeżnic) 20 | **24,60**
- zawiasy 3D kolor złoty (dopłata do ceny ościeżnicy) 50 | **61,50**
- trzeci zawias 3D kolor srebrny, biały, czarny (dopłata do ceny ościeżnicy) 95 | **116,85**
- trzeci zawias 3D kolor złoty (dopłata do ceny ościeżnicy) 110 | **135,30**
- zamek PRIME z czołem połysk (srebrny lub złoty) 10 | **12,30**
- zamek magnetyczny z czołem ze stali nierdzewnej 45 | **55,35**
- zamek magnetyczny biały, czarny w drzwiach bezprzylgowych 60 | **73,80**
- zamek hakowy z pochwytyami bocznymi (drzwi przesuwne) 151 | **185,73**
- przygotowanie do skrótu (maksymalnie 60 mm) 26 | **31,98**
- wzmocnienie pod samozamykacz (wymagany jest 3 zawias) 26 | **31,98**
- bulaj – ze stali nierdzewnej 401 | **493,23**
- pochwyty podłużny do drzwi przesuwanych 70 | **86,10**
- szyba matowa hartowana – mała M 16 | **19,68**
- szyba matowa hartowana – model D 54 | **66,42**
- szyba matowa hartowana – model L 30 | **36,90**
- nakładki na zawiasy standard (str. 203) 30 | **36,90**
- klamka z szydem (str. 194) 30 | **36,90**

# Porta STYL

od 379,- | **466,17**

cena skrzydła netto | **brutto** (PLN)



Porta STYL 1, Dąb Kalifornia



Porta STYL 1, Dąb Kalifornia



model 1



model 2



model 3

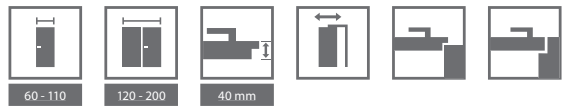

## KOLORYSTYKA

### Okleina Portadecor ★★★★★☆

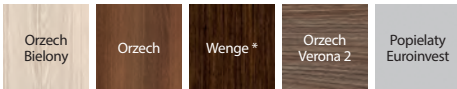

\* do wyczerpania zapasów

### Okleina Portasynchro 3D ★★★★★☆



### Okleina Portaperfect 3D ★★★★★☆

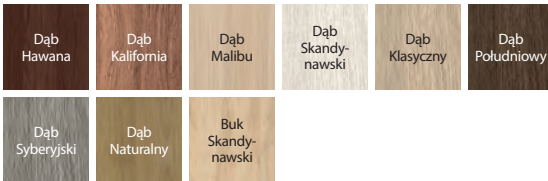

### Okleina CPL HQ 0,2 ★★★★★☆

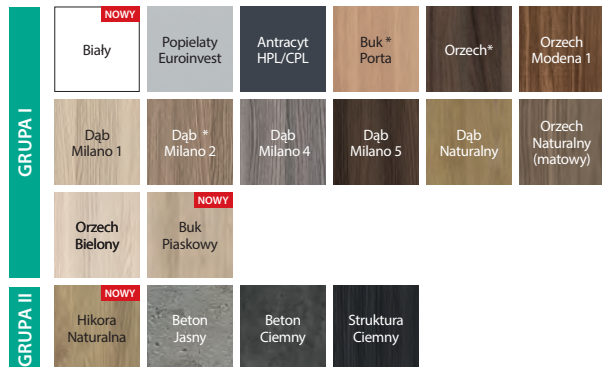

\* do wyczerpania zapasów

Porta STYL



model z szybą

## CENNIK NETTO | BRUTTO PLN (zwróć uwagę na DOPŁATY)

MODELE	Portadecor Portasynchro 3D	Portaperfect 3D, CPL HQ gr. I
1, 2	379   <b>466,17</b>	459   <b>564,57</b>
3	429   <b>527,67</b>	509   <b>626,07</b>

### ZWRÓĆ UWAGĘ

Jeżeli szukasz drzwi pełnych, które będą pasowały do tej kolekcji, zobacz również kolekcję Porta DECOR str. 66 oraz Porta CPL str. 82.

## INFORMACJE TECHNICZNE

### KONSTRUKCJA SKRZYDŁA

Wypełnienie „plaster miudu” lub płyta wiórowa otworowa wzmocniona wewnętrznym ramiakiem (opcja za dopłatą). Całość obłożona jest płytą HDF. W wykonaniu CPL HQ boki skrzydła pokryte są taśmą ABS.

### AKCESORIA W CENIE SKRZYDŁA

- Drzwi przylgowe: dwa lub trzy zawiasy czopowe standard lub PRIME (opcja za dopłatą); bezprzylgowe: dwa zawiasy 3D
- Zamek: na klucz zwykły, z blokadą łazienkową lub dostosowany pod wkładkę patentową
- Szyba wzór: matowa hartowana lub „chinchilla”
- Pochwyty okrągłe (do drzwi przesuwnych)

### OŚCIEŻNICE

#### Rekomendowane ościeżnice przylgowe:

- Porta SYSTEM str. 172
- MINIMAX str. 170
- STALOWE str. 184-189

#### Rekomendowane ościeżnice bezprzylgowe:

- Porta SYSTEM ELEGANCE str. 174
- LEVEL str. 178

### UWAGI

- Aprobata Techniczna AT-15-6515/2016, ITB Warszawa.
- Wypełnienie płyta otworowa zawiera przygotowanie do skrótu w standardzie.
- Rozmiar „110” dostępny tylko z wypełnieniem płyta wiórowa otworowa. Wymiary przeszkleń jak w rozmiarze „100”.

- Możliwość dowolnego zestawienia wymiarów skrzydeł w drzwiach podwójnych.
- Przy drzwiach podwójnych bezprzylgowych należy zamawiać skrzydło czynne i bierne.
- Skrzydło podwójne niedostępne z zamkiem magnetycznym.
- Przy opcji „wzmocnienie pod samozamykacz” wymagany jest 3 zawias.
- Przy szerokości „100” i „110” wymagany jest 3 zawias.
- Zawiasy PRIME lub zawiasy 3D – pakowane z ościeżnicą.

### DOPLATY

- rozmiar „100”, „110” 50 | **61,50**
- wypełnienie płytą wiórową otworową 100 | **123,00**
- kolory w okleinie CPL 0,2 mm – GRUPA II 50 | **61,50**
- kratka, tuleje wentylacyjne lub podcięcie wentylacyjne 39 | **47,97**
- zawiasy PRIME (dotyczy dedykowanych ościeżnic) 20 | **24,60**
- zawiasy 3D kolor złoty (dopłata do ceny ościeżnicy) 50 | **61,50**
- trzeci zawias 3D kolor srebrny, biały, czarny (dopłata do ceny ościeżnicy) 95 | **116,85**
- trzeci zawias 3D kolor złoty (dopłata do ceny ościeżnicy) 110 | **135,30**
- zamek PRIME z czołem połysk (srebrny lub złoty) 10 | **12,30**
- zamek magnetyczny z czołem ze stali nierdzewnej 45 | **55,35**
- zamek magnetyczny biały, czarny w drzwiach bezprzylgowych 60 | **73,80**
- zamek hakowy z pochwytyami bocznymi (drzwi przesuwne) 151 | **185,73**
- **PROMOCJA** – w drzwiach w pokryciu CPL – pakiet PRIME 0 zł
- przygotowanie do skrótu (maksymalnie 60 mm) 26 | **31,98**
- wzmocnienie pod samozamykacz (wymagany jest 3 zawias) 26 | **31,98**
- pochwyty podłużny do drzwi przesuwnych 70 | **86,10**
- nakładki na zawiasy standard (str. 203)
- klamka z szyldem (str. 194)

# Porta FIT, grupa C, I

od 409,- | **503,07**

cena skrzydła netto | brutto (PLN)



Porta FIT I.1, Popielaty Euroinvest



Porta FIT I.1, Popielaty Euroinvest



model C.0



model C.1



model C.3



model I.0



model I.1

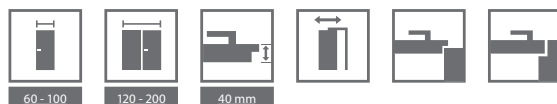

## KOLORYSTYKA

### Okleina Portadecor ★★★★★☆

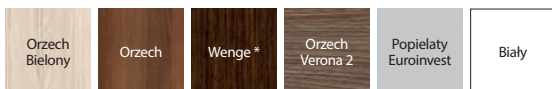

\* do wyczerpania zapasów

### Okleina Portasynchro 3D ★★★★★☆



### Okleina Portaperfect 3D ★★★★★☆



### Okleina CPL HQ 0,2 ★★★★★☆

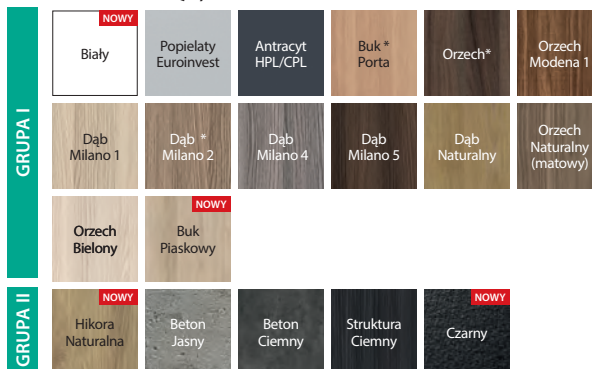

\* do wyczerpania zapasów

Porta FIT



ramka z szybą  
UWAGA: w przypadku okleiny CPL  
ramka jest zaokrąglona



ramka z panelem  
UWAGA: w przypadku okleiny CPL  
ramka jest zaokrąglona

## CENNIK NETTO | BRUTTO PLN (zwróć uwagę na DOPŁATY)

MODELE	Portadecor, Portasynchro 3D	Portaperfect 3D, CPL HQ gr. I
C.0-C.3	419   <b>515,37</b>	499   <b>613,77</b>
I.0-I.1	409   <b>503,07</b>	489   <b>601,47</b>

### ZWRÓĆ UWAGĘ

Jeżeli szukasz drzwi pełnych, które będą pasowały do tej kolekcji, zobacz również kolekcję Porta DECOR str. 66 oraz Porta CPL str. 82.

## INFORMACJE TECHNICZNE

### KONSTRUKCJA SKRZYDŁA

W modelach C oraz I wypełnienie „plaster miodu” i płyta stabilizująca lub w całości płyty wiórowej pełnej wzmocnionej wewnętrznym ramiakiem (opcja za dopłatą). Całość obłożona jest płytą HDF. W wykończeniu CPL HQ, boki skrzydła pokryte są taśmą brzegową ABS.

### AKCESORIA W CENIE SKRZYDŁA

- Drzwi przylgowe: dwa lub trzy zawiasy czopowe standard lub PRIME (opcja za dopłatą); bezprzylgowe: dwa zawiasy 3D
- Zamek: na klucz zwykły, z blokadą łazienkową lub dostosowany pod wkładkę patentową
- Szyba matowa hartowana lub „chinchilla”
- Pochwyty okrągły (do drzwi przesuwanych)

### OŚCIEŻNICE

#### Rekomendowane ościeżnice przylgowe:

- Porta SYSTEM str. 172
- MINIMAX str. 170
- STALOWE str. 184-189

#### Rekomendowane ościeżnice bezprzylgowe:

- Porta SYSTEM ELEGANCE str. 174
- LEVEL str. 178

### UWAGI

- Aprobata Techniczna AT-15-6515/2016, ITB Warszawa.
- Możliwość dowolnego zestawienia wymiarów skrzydeł w drzwiach podwójnych. Przy drzwiach podwójnych bezprzylgowych należy zamawiać skrzydło czynne i bierne.

- Skrzydło podwójne niedostępne z zamkiem magnetycznym.
- Przy opcji „wzmocnienie pod samozamykacz” wymagany jest 3 zawias.
- Przy szerokości „100” wymagany jest 3 zawias.
- Zawiasy PRIME lub zawiasy 3D – pakowane z ościeżnicą.

### DOPŁATY

- rozmiar „100” 50 | **61,50**
- wypełnienie płytą wiórową otworową i/lub pełną 100 | **123,00**
- kolory w okleinie CPL 0,2 mm – GRUPA II 50 | **61,50**
- kratka, tuleje wentylacyjne lub podcięcie wentylacyjne 39 | **47,97**
- zawiasy PRIME (dotyczy dedykowanych ościeżnic) 20 | **24,60**
- zamek PRIME z czołem połysk (srebrny lub złoty) 10 | **12,30**
- zawiasy 3D kolor złoty (dopłata do ceny ościeżnicy) 50 | **61,50**
- trzeci zawias 3D kolor srebrny, biały, czarny (dopłata do ceny ościeżnicy) 95 | **116,85**
- trzeci zawias 3D kolor złoty (dopłata do ceny ościeżnicy) 110 | **135,30**
- zamek PRIME z czołem połysk (srebrny lub złoty) 10 | **12,30**
- zamek magnetyczny z czołem ze stali nierdzewnej 45 | **55,35**
- zamek magnetyczny biały, czarny w drzwiach bezprzylgowych 60 | **73,80**
- zamek hakowy z pochwytyami bocznymi (drzwi przesuwne) 151 | **185,73**
- **PROMOCJA** – w drzwiach w pokryciu CPL – pakiet PRIME 0 zł
- przygotowanie do skrótu (maksymalnie 60 mm) 26 | **31,98**
- wzmocnienie pod samozamykacz (wymagany jest 3 zawias) 26 | **31,98**
- pochwyt podłużny do drzwi przesuwanych 70 | **86,10**
- nakładki na zawiasy standard (str. 203)
- klamka z szyldem (str. 194)

# Porta FIT, grupa F-H

od 429,- | **527,67**

cena skrzydła netto | **brutto** (PLN)



Porta FIT G.5, Sosna Norweska



Porta FIT G.5, Sosna Norweska



model F.2

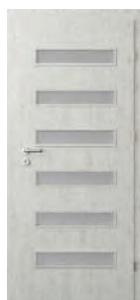

model F.6



model G.0



model G.2



model G.3



model G.5



model H.0



model H.1



model H.3



model H.4

Więcej modeli  
z tej kolekcji  
[zobacz na stronie](#)





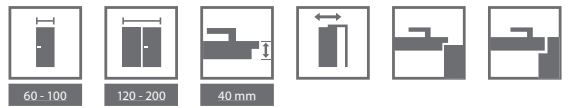

## KOLORYSTYKA

### Okleina Portadecor ★★★★★☆

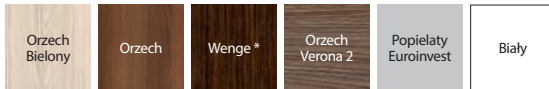

\* do wyczerpania zapasów

### Okleina Portasynchro 3D ★★★★★☆



### Okleina Portaperfect 3D ★★★★★☆



### Okleina CPL HQ 0,2 ★★★★★☆

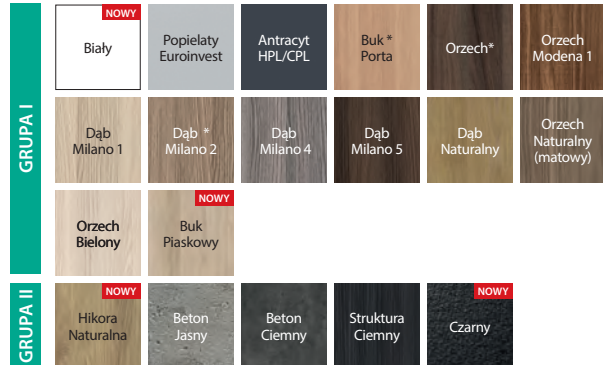

\* do wyczerpania zapasów



ramka z szybą  
UWAGA: w przypadku okleiny CPL ramka jest zaokrąglona



ramka z panelem  
UWAGA: w przypadku okleiny CPL ramka jest zaokrąglona

## CENNIK NETTO | BRUTTO PLN (zwróć uwagę na DOPŁATY)

MODELE	Portadecor, Portasynchro 3D	Portaperfect 3D, CPL HQ gr. I
F.2-H.4	429   <b>527,67</b>	509   <b>626,07</b>

### ZWRÓĆ UWAGĘ

Jeżeli szukasz drzwi pełnych, które będą pasowały do tej kolekcji, zobacz również kolekcję Porta DECOR str. 66 oraz Porta CPL str. 82.

## INFORMACJE TECHNICZNE

### KONSTRUKCJA SKRZYDŁA

Wypełnienie stanowi „plaster miodu” i płyta stabilizująca lub w całości płyty wiórowej pełnej wzmocnionej wewnętrznym ramiakem (opcja za dopłatą). Całość obłożona jest płytą HDF. Konstrukcje skrzydła uzupełniają szyba lub panel płaski. W wykonaniu CPL HQ boki skrzydła pokryte są taśmą brzegową ABS.

### AKCESORIA W CENIE SKRZYDŁA

- Drzwi przylgowe: dwa lub trzy zawiasy czopowe standard lub PRIME (opcja za dopłatą); bezprzylgowe: dwa zawiasy 3D
- Zamek: na klucz zwykły, z blokadą łazienkową lub dostosowany pod wkładkę patentową
- Szyba matowa hartowana lub „chinchilla”
- Pochwyty okrągłe (do drzwi przesuwanych)

### OŚCIEŻNICE

#### Rekomendowane ościeżnice przylgowe:

- Porta SYSTEM str. 172
- MINIMAX str. 170
- STALOWE str. 184-189

#### Rekomendowane ościeżnice bezprzylgowe:

- Porta SYSTEM ELEGANCE str. 174
- LEVEL str. 178

### UWAGI

- Aprobata Techniczna AT-15-6515/2016, ITB Warszawa.
- Kratka, tuleje wentylacyjne 2 rzędy niedostępne dla modelu H.
- Możliwość dowolnego zestawienia wymiarów skrzydeł w drzwiach podwójnych. Przy drzwiach podwójnych bezprzylgowych należy zamawiać skrzydło czynne i bierne.
- Skrzydło podwójne niedostępne z zamkiem magnetycznym.
- Przy opcji „wzmocnienie pod samozamykacz” wymagany jest 3 zawias.
- Przy szerokości „100” wymagany jest 3 zawias.
- Zawiasy PRIME lub zawiasy 3D – pakowane z ościeżnicą.

### DOPŁATY

- rozmiar „100” 50 | **61,50**
- wypełnienie płytą wiórową otworową i/lub pełną 100 | **123,00**
- kolory w okleinie CPL 0,2 mm – GRUPA II 50 | **61,50**
- kratka, tuleje wentylacyjne lub podcięcie wentylacyjne 39 | **47,97**
- zawiasy PRIME (dotyczy dedykowanych ościeżnic) 20 | **24,60**
- zawiasy 3D kolor złoty (dopłata do ceny ościeżnicy) 50 | **61,50**
- trzeci zawias 3D kolor srebrny, biały, czarny (dopłata do ceny ościeżnicy) 95 | **116,85**
- trzeci zawias 3D kolor złoty (dopłata do ceny ościeżnicy) 110 | **135,30**
- zamek PRIME z czołem połysk (srebrny lub złoty) 10 | **12,30**
- zamek magnetyczny z czołem ze stali nierdzewnej 45 | **55,35**
- zamek magnetyczny biały, czarny w drzwiach bezprzylgowych 60 | **73,80**
- zamek hakowy z pochwytyami bocznymi (drzwi przesuwne) 151 | **185,73**
- **PROMOCJA** – w drzwiach w pokryciu CPL – pakiet PRIME 0 zł
- przygotowanie do skrótu (maksymalnie 60 mm) 26 | **31,98**
- wzmocnienie pod samozamykacz (wymagany jest 3 zawias) 26 | **31,98**
- pochwyty podłużne do drzwi przesuwanych 70 | **86,10**
- nakładki na zawiasy standard (str. 203)
- klamka z szyldem (str. 194)

# Porta NOVA, grupa 2-5

od 579,- | **712,17**

cena skrzydła netto | brutto (PLN)



Porta NOVA 2.1, Dąb Srebrzysty



Porta NOVA 5.5, Dąb Srebrzysty



model 2.1



model 2.2

model 2.2  
z lustrem

model 3.1



model 3.2



model 4.1



model 4.2



model 4.4



model 5.1



model 5.2



model 5.4



model 5.5

Więcej modeli  
z tej kolekcji  
[zobacz na stronie](#)





## KOLORYSTYKA

### Okleina Portadecor ★★★★★☆

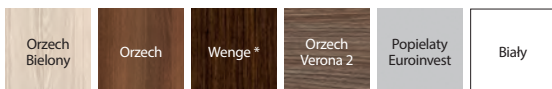

\* do wyczerpania zapasów

### Okleina Portasynchro 3D ★★★★★☆



### Okleina Portadur ★★★★★☆

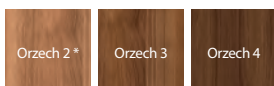

\* do wyczerpania zapasów

### Okleina Portaperfect 3D ★★★★★☆



### Portalamino ★★★★★☆

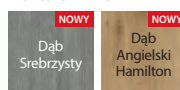

ramka z płyciną

## CENNIK NETTO | BRUTTO PLN (zwróć uwagę na DOPŁATY)

MODELE	Portadecor, Portasynchro 3D	Portadur	Portaperfect 3D, Portalamino
2.1-2.2 3.1-3.2	579   <b>712,17</b>	629   <b>773,67</b>	659   <b>810,57</b>
4.1-4.4	599   <b>736,77</b>	649   <b>798,27</b>	679   <b>835,17</b>
5.1-5.5	639   <b>785,97</b>	689   <b>847,47</b>	719   <b>884,37</b>

## INFORMACJE TECHNICZNE

### KONSTRUKCJA SKRZYDŁA

Wypełnienie stanowi płyta wiórowa wzmocniona wewnętrznym ramiakiem. Całość obłożona jest płytą HDF. Model 2.2 możliwy do wykonania z lustrem na jedną stronę lub dwie strony. Przy wyborze skrzydła z lustrem na jedną stronę z drugiej znajduje się płyцина.

### AKCESORIA W CENIE SKRZYDŁA

- Zamek: na klucz zwykły, z blokadą łazienkową lub dostosowany pod wkładkę patentową
- Drzwi przylgowe: dwa lub trzy zawiasy czopowe standard lub PRIME (opcja za dopłatą); bezprzylgowe: dwa zawiasy 3D
- Szyba – wzory: „chinchilla”, matowa (za dopłatą)
- Przygotowanie do skrótu maksymalnie 60 mm (tylko grupa 2 i 3)
- Pochwyty okrągły (do drzwi przesuwnych)

### OŚCIEŻNICE

#### Rekomendowane ościeżnice przylgowe:

- Porta SYSTEM str. 172
- MINIMAX str. 170
- STALOWE str. 184-189

#### Rekomendowane ościeżnice bezprzylgowe:

- Porta SYSTEM ELEGANCE str. 174
- LEVEL str. 178

### UWAGI

- Aprobata Techniczna AT-15-6515/2016, ITB Warszawa.
- Możliwość dowolnego zestawienia wymiarów skrzydeł w drzwiach podwójnych.
- Przy drzwiach podwójnych bezprzylgowych należy zamawiać skrzydło czynne i bierne.
- Skrzydło podwójne niedostępne z zamkiem magnetycznym.
- Model 2.2 niedostępny w rozmiarze „100”.
- Przy opcji „wzmocnienie pod samozamykacz” wymagany jest 3 zawias.
- Przy szerokości „100” wymagany jest 3 zawias.
- Zawiasy PRIME lub zawiasy 3D – pakowane z ościeżnicą.

### DOPŁATY

rozmiar „100”	50	<b>61,50</b>
szyba matowa, model 2.2	70	<b>86,10</b>
szyba matowa, model 3.2	40	<b>49,20</b>
szyba matowa, modele gr. 4 i 5 (za 1 szt. szyby)	25	<b>30,75</b>
podcięcie wentylacyjne lub tuleje wentylacyjne (1 rząd)	39	<b>47,97</b>
zawiasy PRIME (dotyczy dedykowanych ościeżnic)	20	<b>24,60</b>
zawiasy 3D kolor złoty (dopłata do ceny ościeżnicy)	50	<b>61,50</b>
trzeci zawias 3D kolor srebrny, biały, czarny (dopłata do ceny ościeżnicy)	95	<b>116,85</b>
trzeci zawias 3D kolor złoty (dopłata do ceny ościeżnicy)	110	<b>135,30</b>
zamek PRIME z czołem połysk (srebrny lub złoty)	10	<b>12,30</b>
zamek magnetyczny z czołem ze stali nierdzewnej	45	<b>55,35</b>
zamek magnetyczny biały, czarny w drzwiach bezprzylgowych	60	<b>73,80</b>
zamek hakowy z pochwytyami bocznymi (drzwi przesuwne)	151	<b>185,73</b>
pochwyty podłużny do drzwi przesuwnych	70	<b>86,10</b>
lustro na jedną stronę	150	<b>184,50</b>
lustro na dwie strony	300	<b>369,00</b>
nakładki na zawiasy standard		(str. 203)
klamka z szyldem		(str. 194)

# Porta NOVA, grupa 6 i 7

od 639,- | **785,97**

cena skrzydła netto | **brutto** (PLN)



Porta NOVA 7.1, Orzech 3, moduł retro



Porta NOVA 6.3 Orzech 3, moduł retro



model 6.1



model 6.2



model 6.3



model 6.4



model 6.5



model 7.1



model 7.2



model 7.5

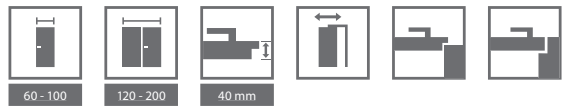

## KOLORYSTYKA

### Okleina Portadecor ★★★★★☆

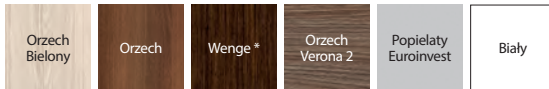

\* do wyczerpania zapasów

### Okleina Portasynchro 3D ★★★★★☆

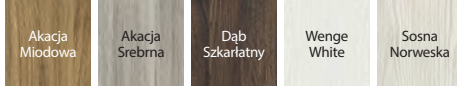

### Okleina Portadur ★★★★★☆

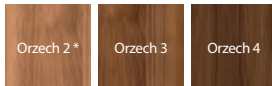

\* do wyczerpania zapasów

### Okleina Portaperfect 3D ★★★★★☆

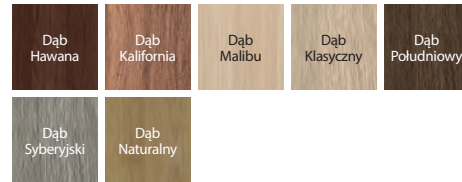

ramka z szybą

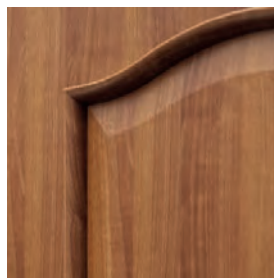

ramka z płytą

## CENNIK NETTO | BRUTTO PLN (zwróć uwagę na DOPŁATY)

MODELE	Portadecor, Portasynchro 3D	Portadur	Portaperfect 3D
6.1-7.5	639   <b>785,97</b>	689   <b>847,47</b>	719   <b>884,37</b>

## INFORMACJE TECHNICZNE

### KONSTRUKCJA SKRZYDŁA

Wypełnienie stanowi płyta wiórowa wzmocniona wewnętrznym ramiakiem. Całość obłożona jest płytą HDF.

### AKCESORIA W CENIE SKRZYDŁA

- Zamek: na klucz zwykły, z blokadą łazienkową lub dostosowany pod wkładkę patentową
- Drzwi przylgowe: dwa lub trzy zawiasy czopowe standard lub PRIME (opcja za dopłatą); bezprzylgowe: dwa zawiasy 3D
- Szyba – wzór: „chinchilla”, matowa (za dopłatą)
- Przygotowanie do skrótu maksymalnie 60 mm
- Pochwyty okrągły (do drzwi przesuwnych)

### OŚCIEŻNICE

#### Rekomendowane ościeżnice przylgowe:

- Porta SYSTEM str. 172
- MINIMAX str. 170
- STALOWE str. 184-189

#### Rekomendowane ościeżnice bezprzylgowe:

- Porta SYSTEM ELEGANCE str. 174
- LEVEL str. 178

### UWAGI

- Aprobata Techniczna AT-15-6515/2016, ITB Warszawa.
- Modele z gr. 6 i 7 niedostępne w okleinie: Portasynchro Dąb Ciemny oraz Portaperfect Dąb Skandynawski.

- Kratka i tuleje wentylacyjne 2 rzędy dostępne tylko dla modeli 6.5, 7.5.
- Możliwość dowolnego zestawienia wymiarów skrzydeł w drzwiach podwójnych. Przy drzwiach podwójnych bezprzylgowych należy zamawiać skrzydło czynne i bierne.
- Skrzydło podwójne niedostępne z zamkiem magnetycznym.
- Przy opcji „wzmocnienie pod samozamykacz” wymagany jest 3 zawias.
- W związku z użyciem różnych materiałów, może wystąpić niewielka różnica kolorystyczna między skrzydłem a ramką.
- Przy szerokości „100” wymagany jest 3 zawias.
- Zawiasy PRIME lub zawiasy 3D – pakowane z ościeżnicą.

### DOPŁATY

• rozmiar „100”	50	<b>61,50</b>
• szyba matowa	50	<b>61,50</b>
• kratka, tuleje wentylacyjne lub podcięcie wentylacyjne	39	<b>47,97</b>
• zawiasy PRIME (dotyczy dedykowanych ościeżnic)	20	<b>24,60</b>
• zawiasy 3D kolor złoty (dopłata do ceny ościeżnicy)	50	<b>61,50</b>
• trzeci zawias 3D kolor srebrny, biały, czarny (dopłata do ceny ościeżnicy)	95	<b>116,85</b>
• trzeci zawias 3D kolor złoty (dopłata do ceny ościeżnicy)	110	<b>135,30</b>
• zamek PRIME z czołem połysk (srebrny lub złoty)	10	<b>12,30</b>
• zamek magnetyczny z czołem ze stali nierdzewnej	45	<b>55,35</b>
• zamek magnetyczny biały, czarny w drzwiach bezprzylgowych	60	<b>73,80</b>
• zamek hakowy z pochwytyami bocznymi (drzwi przesuwne)	151	<b>185,73</b>
• pochwyty podłużny do drzwi przesuwnych	70	<b>86,10</b>
• szyba matowa hartowana	50	<b>61,50</b>
• nakładki na zawiasy standard		(str. 203)
• klamka z szyldem		(str. 194)

# Porta LEVEL

od 529,- | **650,67**

cena skrzydła netto | brutto (PLN)



## POLECAMY

Kolekcja Porta LEVEL została wzbogacona o nową kolorystykę. Wraz z dodatkową ościeżnicą, z panelem 20 cm lub 100 cm, dają nietypowe możliwości aranżacji wnętrza.

Porta LEVEL C.2, Dąb Catania z dedykowaną ościeżnicą LEVEL z panelem 100 cm



Porta LEVEL C.2 z intarsją, Dąb Catania  
Ościeżnica LEVEL z panelem 20 cm



Porta Decor  
model P  
patrz str. 66



model C.1  
Ościeżnica  
z panelem 20 cm



model C.2  
z intarsją  
Ościeżnica  
z panelem 20 cm



model C.3  
z intarsją  
Ościeżnica  
z panelem 20 cm

## POLECAMY!

Czarna klamka RUMBA z rozetą, za 1 grosz. W kolekcji Porta LEVEL\*.



klamka RUMBA

+



rozeta na klucz

lub



rozeta na patent

lub



rozeta łazienkowa

\*Regulamin promocji dostępny na: <https://www.porta.com.pl/do-pobrania>



## KOLORYSTYKA

### Okleina Portadecor ★★★★★☆



### Okleina Portaperfect 3D ★★★★★☆

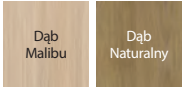

### Portalamino ★★★★★☆



#### ZWRÓĆ UWAGĘ

Jeżeli szukasz drzwi pełnych, które będą pasowały do tej kolekcji, zobacz również kolekcję Porta DECOR patrz str. 66.

Skrzydła Porta LEVEL posiadają dedykowaną ościeżnicę LEVEL. Panel LEVEL może posiadać pionowy lub poziomy kierunek usłojenia - dotyczy wybranych 6 kolorów.

Porta LEVEL



dedykowana ościeżnica LEVEL



intarsje czarne



intarsje srebrne

## CENNIK NETTO | BRUTTO PLN (zwróć uwagę na DOPŁATY)

MODELE	Portadecor	Portaperfect 3D, Portalamino
C.1-C.3	529   <b>650,67</b>	609   <b>749,07</b>

## INFORMACJE TECHNICZNE

### KONSTRUKCJA SKRZYDŁA

Wypełnienie „plaster miodu” lub płyta wiórowa otworowa wzmocniona wewnętrznym ramiakiem. Całość obłożona jest płytą HDF.

### AKCESORIA W CENIE SKRZYDŁA

- Drzwi przylgowe: dwa lub trzy zawiasy czopowe standard lub PRIME (opcja za dopłatą); bezprzylgowe: dwa zawiasy 3D
- Zamek: na klucz zwykły, z blokadą łazienkową lub dostosowany pod wkładkę patentową

### OŚCIEŻNICE

#### Rekomendowane ościeżnice przylgowe:

- Porta SYSTEM str. 172
- MINIMAX str. 170
- STALOWE str. 184-189

#### Rekomendowane ościeżnice bezprzylgowe:

- Porta SYSTEM ELEGANCE str. 174
- LEVEL str. 178

### UWAGI

- Aprobata Techniczna AT-15-6515/2016, ITB Warszawa.
- Wypełnienie płytą otworową i płytą pełną zawiera przygotowanie skrótu w standardzie.

- Możliwość dowolnego zestawienia wymiarów skrzydeł w drzwiach podwójnych.
- Skrzydło podwójne niedostępne z zamkiem magnetycznym.
- Przy opcji „wzmocnienie pod samozamykacz” wymagany jest 3 zawias.
- Przy szerokości „100” wymagany jest 3 zawias.
- Zawiasy PRIME lub zawiasy 3D – pakowane z ościeżnicą.

### DOPŁATY

• rozmiar „100”	50	<b>61,50</b>
• wypełnienie płytą wiórową otworową	100	<b>123,00</b>
• tuleje wentylacyjne lub podcięcie wentylacyjne	39	<b>47,97</b>
• zawiasy PRIME (dotyczy dedykowanych ościeżnic)	20	<b>24,60</b>
• zamek PRIME z czołem połysk (srebrny lub złoty)	10	<b>12,30</b>
• zawiasy 3D kolor złoty (dopłata do ceny ościeżnicy)	50	<b>61,50</b>
• trzeci zawias 3D kolor srebrny, biały, czarny (dopłata do ceny ościeżnicy)	95	<b>116,85</b>
• trzeci zawias 3D kolor złoty (dopłata do ceny ościeżnicy)	110	<b>135,30</b>
• zamek PRIME z czołem połysk (srebrny lub złoty)	10	<b>12,30</b>
• zamek magnetyczny z czołem ze stali nierdzewnej	45	<b>55,35</b>
• zamek magnetyczny biały, czarny w drzwiach bezprzylgowych	60	<b>73,80</b>
• przygotowanie do skrótu (maksymalnie 60 mm)	26	<b>31,98</b>
• wzmocnienie pod samozamykacz (wymagany jest 3 zawias)	26	<b>31,98</b>
• nakładki na zawiasy standard		(str. 203)
• klamka z szyldem		(str. 194)

# Porta LINE

od 459,- | **564,57**cena skrzydła netto | **brutto** (PLN)

**TOP**  
KOLEKCJE

**TOP**  
KOLEKCJE  
INWESTYCJI



## POLECAMY

III klasę mechaniczną posiadają wybrane modele z wypełnieniem z płyty wiórowej otworowej. Dostępny, dodatkowo, „pakiet inwestycyjny” zawiera zawiasy trójelementowe i zamek w najwyższej kategorii użytkowania (opcja za dopłatą). Komplet stanowią, skrzydło i dedykowana ościeżnica.

Porta LINE G.1, Beton Ciemny



Porta LINE H.1, Beton Ciemny



model A.1



model B.1



model C.1



model E.1



model F.1



model G.1



model H.1



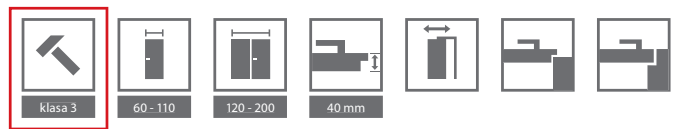

## KOLORYSTYKA

### Okleina Portadecor ★★★★★☆

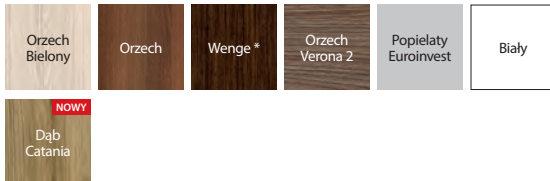

\* do wyczerpania zapasów

### Okleina Portasynchro 3D ★★★★★☆



### Okleina Portaperfect 3D ★★★★★☆

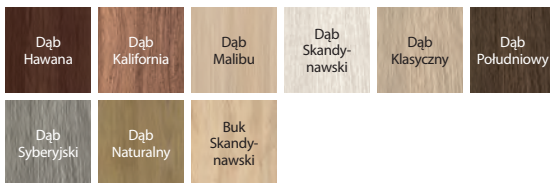

### Okleina CPL HQ 0,2 ★★★★★☆

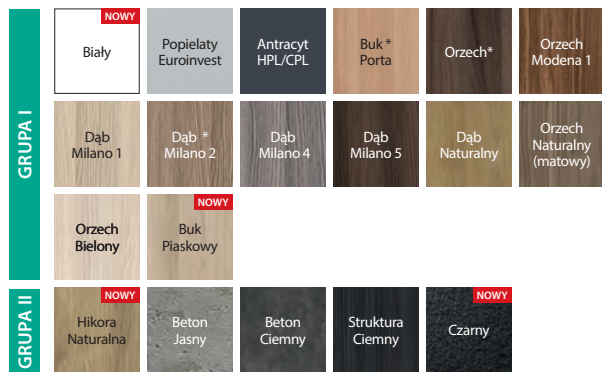

\* do wyczerpania zapasów

### Portalamino ★★★★★☆

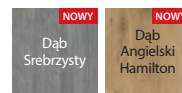

intarsje srebrne  
dostępne również intarsje czarne

## CENNIK NETTO | BRUTTO PLN (zwróć uwagę na DOPŁATY)

MODELE	Portadecor, Portasynchro 3D	Portaperfect 3D, CPL HQ gr. I, Portalamino
A.1-H.1	459   <b>564,57</b>	539   <b>662,97</b>

## INFORMACJE TECHNICZNE

### KONSTRUKCJA SKRZYDŁA

Wypełnienie stanowi „plaster miodu” lub płyta wiórowa otworowa wzmocniona wewnętrznym ramiakiem. Całość obłożona jest płytą HDF. Skrzydła uzupełnione są intarsjami w kolorze srebrnym, złotym lub czarnym o szerokości 6 mm. W wykonaniu CPL HQ boki skrzydła pokryte są taśmą ABS.

### AKCESORIA W CENIE SKRZYDŁA

- Drzwi przylgowe: dwa lub trzy zawiasy czopowe standard lub PRIME (opcja za dopłatą); bezprzylgowe: dwa zawiasy 3D
- Zamek: na klucz zwykły, z blokadą łazienkową lub dostosowany pod wkładkę patentową
- Pochwyty okrągły (do drzwi przesuwanych)

### OŚCIEŻNICE

#### Rekomendowane ościeżnice przylgowe:

- Porta SYSTEM str. 172
- MINIMAX str. 170
- STALOWE str. 184-189

#### Rekomendowane ościeżnice bezprzylgowe:

- Porta SYSTEM ELEGANCE str. 174
- LEVEL str. 178

### UWAGI

- Aprobata Techniczna AT-15-6515/2016, ITB Warszawa.
- W skrzydłach suwanych intarsje w modelach F.1 i G.1 na wysokości pochwyty.
- Przygotowanie do skrótu za dopłatą dotyczy skrzydeł z wypełnieniem „plaster miodu”.
- Wypełnienie płyta otworowa zawiera przygotowanie do skrótu w standardzie.
- Rozmiar „110” dostępny tylko z wypełnieniem płyta wiórowa otworowa.
- Możliwość dowolnego zestawienia wymiarów skrzydeł w drzwiach podwójnych.

Przy drzwiach podwójnych bezprzylgowych należy zamawiać skrzydło czynne i bierne.

- Skrzydło podwójne niedostępne z zamkiem magnetycznym.
- Przy opcji „wzmocnienie pod samozamykacz” wymagany jest 3 zawias.
- Pakiet inwestycyjny dostępny tylko z wypełnieniem płyta wiórowa otworowa.
- Przy szerokości „100” i „110” wymagany jest 3 zawias.
- Zawiasy PRIME lub zawiasy 3D – pakowane z ościeżnicą.

### DOPŁATY

• rozmiar „100”, „110”	50	<b>61,50</b>
• wypełnienie płytą wiórową otworową	100	<b>123,00</b>
• pakiet inwestycyjny	120	<b>147,60</b>
• kolory w okleinie CPL 0,2 mm – GRUPA II	50	<b>61,50</b>
• tuleje wentylacyjne lub podcięcie wentylacyjne	39	<b>47,97</b>
• zawiasy PRIME (dotyczy dedykowanych ościeżnic)	20	<b>24,60</b>
• zawiasy 3D kolor złoty (dopłata do ceny ościeżnicy)	50	<b>61,50</b>
• trzeci zawias 3D kolor srebrny, biały, czarny (dopłata do ceny ościeżnicy)	95	<b>116,85</b>
• trzeci zawias 3D kolor złoty (dopłata do ceny ościeżnicy)	110	<b>135,30</b>
• zamek PRIME z czołem połysk (srebrny lub złoty)	10	<b>12,30</b>
• zamek magnetyczny z czołem ze stali nierdzewnej	45	<b>55,35</b>
• zamek magnetyczny biały, czarny w drzwiach bezprzylgowych	60	<b>73,80</b>
• zamek hakowy z pochwytyami bocznymi (drzwi przesuwne)	151	<b>185,73</b>
• <b>PROMOCJA</b> – w drzwiach w pokryciu CPL – pakiet PRIME		0 zł
• przygotowanie do skrótu (maksymalnie 60 mm)	26	<b>31,98</b>
• wzmocnienie pod samozamykacz (wymagany jest 3 zawias)	26	<b>31,98</b>
• pochwyty podłużny do drzwi przesuwanych	70	<b>86,10</b>
• nakładki na zawiasy standard		(str. 203)
• klamka z szyldem		(str. 194)

# Porta CPL

SUPER  
CENAod 339,- | **416,97**

cena skrzydła netto | brutto (PLN)

TOP  
KOLEKCJETOP  
KOLEKCJE  
INWESTYCJI

## POLECAMY

III klasę mechaniczną posiadają wybrane modele z wypełnieniem z płyty wiórowej otworowej. Dostępny, dodatkowo, „pakiet inwestycyjny” zawiera zawiasy trójelementowe i zamek w najwyższej kategorii użytkowania (opcja za dopłatą). Komplet stanowią, skrzydło i dedykowana ościeżnica.

Porta CPL 1.1, skrzydło – Dąb Naturalny, ościeżnica – Czarna



Porta CPL 1.1, Dąb Naturalny

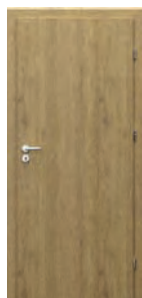

model 1.1



model 1.2



model 1.3



model 1.4



model 1.5



model 5.1



model 5.2



model 5.4



model 5.5



## KOLORYSTYKA

### Okleina CPL HQ 0,2 ★★★★★☆

### Okleina HPL i CPL 0,7 ★★★★★★

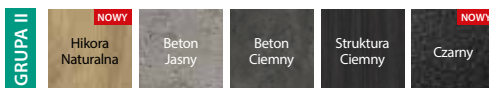
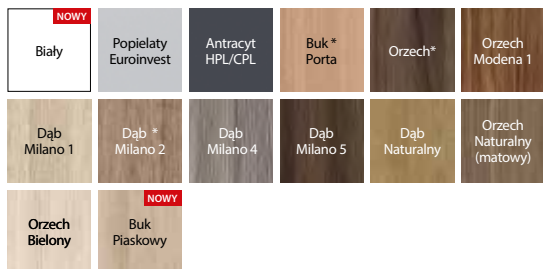

\* do wyczerpania zapasów



Sprawdź możliwości realizacji innych modeli w Porta KONTRAKT, patrz str. 226.

## CENNIK NETTO | BRUTTO PLN (zwróć uwagę na DOPLĄTY)

MODELE	CPL HQ 0,2 gr.I (Popielaty Euroinvest)	CPL HQ 0,2 gr.I (pozostałe kolory)	CPL HQ 0,7 gr.I (Popielaty Euroinvest)	CPL HQ 0,7 gr.I (pozostałe kolory)
1.1	339   416,97	359   441,57	449   552,27	469   576,87
1.2	399   490,77	419   515,37	509   626,07	529   650,67
1.3	429   527,67	449   552,27	539   662,97	559   687,57
1.4	479   589,17	499   613,77	589   724,47	609   749,07
1.5	419   515,37	439   539,97	529   650,67	549   675,27
5.1-5.5	644   792,12	664   816,72	-	-



ramka z szybą

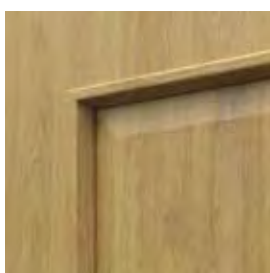

ramka z płytą



panel górny



panel dolny wentylacyjny

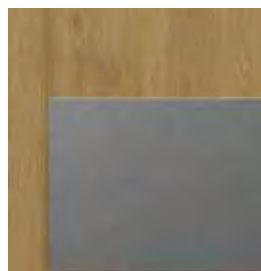

panel dolny

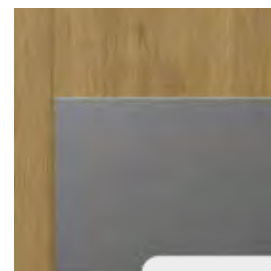

panel dolny z podcięciem wentylacyjnym

## INFORMACJE TECHNICZNE

### KONSTRUKCJA SKRZYDŁA

Grupa 1 – „plaster miodu” lub płyta wiórowa otworowa wzmocniona wewnętrznym ramiakiem (opcja za dopłatą), grupa 5 oraz model 1.4 – płyta wiórowa. Całość obłożona jest płytą HDF. Boki skrzydła pokryte są taśmą ABS.

### AKCESORIA W CENIE SKRZYDŁA

- Zamek na klucz zwykły, z blokadą łazienkową lub dostosowany pod wkładkę patentową
- Drzwi przylgowe: dwa lub trzy zawiasy czopowe standard lub PRIME; bezprzylgowe: dwa zawiasy 3D
- Szyba wzór: „chinchilla” lub matowa hartowana i przezroczysta (opcja za dopłatą)
- Przygotowanie do skrótu (maks. 60 mm) (tylko grupa 5)
- Pochwyty okrągły (do drzwi przesuwnych)

### OŚCIEŻNICE

#### Rekomendowane ościeżnice przylgowe:

- Porta SYSTEM str. 172
- MINIMAX str. 170
- STALOWE str. 184-189

#### Rekomendowane ościeżnice bezprzylgowe:

- Porta SYSTEM ELEGANCE str. 174

### UWAGI

- Aprobata Techniczna AT-15-6515/2016, ITB Warszawa.
- Wypełnienie płytą otworową i płytą pełną zawiera przygotowanie do skrótu w standardzie.
- Rozmiar „110” dostępny tylko z wypełnieniem płytą wiórową. Rozmiary przeszkleń – jak w „100”.
- Rozmiar „100” i „110” niedostępny dla modelu 1.4.
- **Kolor Czarny niedostępny dla grupy 5.**
- Możliwość dowolnego zestawienia wymiarów skrzydeł w drzwiach podwójnych.
- Skrzydło bierne (standardowe) dostępne w rozmiarach „60” do „100”.
- Skrzydło bierne (dostawka) w rozmiarach „30”, „40”, „50” tylko w wersji pełnej. Przy drzwiach podwójnych bezprzylgowych należy zamawiać skrzydło czynne i bierne.
- Możliwość realizacji innych modeli poprzez Porta KONTRAKT str. 226.
- Skrzydło podwójne niedostępne z zamkiem magnetycznym.
- **Rozmiar „80” i „90” w normie inwestycyjnej (światło przejścia 800, 900 mm) dostępny jako standard – bez dopłaty.**

- Przy opcji „wzmocnienie pod samozamykacz” wymagany jest 3 zawias.
- Panele stalowe dostępne w rozmiarach „80”, „90”, „100” w opcji z wypełnieniem płytą wiórową otworową.
- Pakiet inwestycyjny dostępny tylko z wypełnieniem płytą wiórową otworową.
- Przy szerokości „100” i „110” wymagany jest 3 zawias.
- Zawiasy PRIME lub zawiasy 3D – pakowane z ościeżnicą.

### DOPLĄTY

- rozmiar „100”, „110” 50 | 61,50
- wypełnienie płytą wiórową otworową 100 | 123,00
- pakiet inwestycyjny 120 | 147,60
- tuleje wentylacyjne lub podcięcie wentylacyjne 39 | 47,97
- kolory w okleinie CPL 0,2 mm i 0,7 mm – GRUPA II 50 | 61,50
- **PROMOCJA** – pakiet PRIME 0 zł
- zawiasy 3D kolor złoty (dopłata do ceny ościeżnicy) 50 | 61,50
- zamek PRIME z czołem połysk (srebrny lub złoty) 10 | 12,30
- trzeci zawias 3D kolor srebrny, biały, czarny (dopłata do ceny ościeżnicy) 95 | 116,85
- trzeci zawias 3D kolor złoty (dopłata do ceny ościeżnicy) 110 | 135,30
- zamek magnetyczny z czołem ze stali nierdzewnej 45 | 55,35
- zamek magnetyczny biały, czarny w drzwiach bezprzylgowych 60 | 73,80
- zamek hakowy z pochwytyami bocznymi (drzwi przesuwne) 151 | 185,73
- przygotowanie do skrótu (maksymalnie 60 mm) (grupa 1) 26 | 31,98
- wzmocnienie pod samozamykacz (wymagany jest 3 zawias) 26 | 31,98
- szyby matowa, przezroczysta - model 1.2 20 | 24,60
- szyby matowa, przezroczysta - model 1.3 i 1.4 70 | 86,10
- szyby matowa, przezroczysta - model 1.5 30 | 36,90
- szyby matowa - modele gr. 5 (za 1 szt. szyby) 25 | 30,75
- bulaj – ze stali nierdzewnej (model 1.1) 401 | 493,23
- panel górny - kpl. na dwie strony (modele 1.1, 1.2, 1.3) 220 | 270,6
- panel dolny - kpl. na dwie strony (modele 1.1, 1.2, 1.3) 220 | 270,6
- panel dolny z podcięciem wentylacyjnym - kpl. na dwie strony (modele 1.1, 1.2, 1.3) 250 | 307,50
- panel dolny wentylacyjny - kpl. na dwie strony (modele 1.1, 1.2, 1.3) 240 | 295,20
- pochwyty podłużny do drzwi przesuwnych 70 | 86,10
- nakładki na zawiasy standard (str. 203) (str. 194)
- klamka z szyldem



# Porta RESIST

SUPER  
CENAod 489,- | **601,47**

cena skrzydła netto | brutto (PLN)

TOP  
KOLEKCJETOP  
KOLEKCJE  
INWESTYCJI

## POLECAMY

III klasę mechaniczną posiadają wybrane modele z wypełnieniem z płyty wiórowej otworowej. Dostępny, dodatkowo, „pakiet inwestycyjny” zawiera zawiasy trójelementowe i zamek w najwyższej kategorii użytkowania (opcja za dopłatą). Komplet stanowią, skrzydło i dedykowana ościeżnica.

Porta RESIST 1.1, Halifax Naturalny



Porta RESIST 7.1, Halifax Naturalny

usłojenie pionowe:



model 1.1



model 1.2



model 1.3



model 1.4

usłojenie poziome:



model 7.1



model 7.2



model 7.3



model 7.4

usłojenie pionowe lub poziome:



model B.1\*



model E.1\*



model H.1\*



model 4.A



model 4.B

usłojenie pionowe:

\* usłojenie zgodne z kierunkiem intarsji



## KOLORYSTYKA

### Gladstone / Halifax ★★★★★

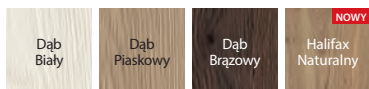

Sprawdź możliwości realizacji innych modeli w Porta KONTRAKT, patrz str. 226.

### INNOWACYJNY PRODUKT NA RYNKU

Struktura i rodzaj wykończenia Gladstone/Halifax charakteryzują się autentycznym wyglądem, przypominającym naturalne, surowe drewno.

### Gladstone/Halifax ★★★★★

#### EXTREME

Klasa, której parametry stanowią ochronę dla intensywnego użytkowania drzwi wykończonych tym rodzajem pokrycia. Przeznaczona jest do miejsc o dużym natężeniu ruchu. Wszędzie tam, gdzie codziennie przechodzą setki ludzi.

### PRZYKŁADOWE PRZEZNACZENIE DRZWI PORTA RESIST:

- Biura
- Hotele i pensjonaty
- Budynki użyteczności publicznej
- Budynki mieszkalne

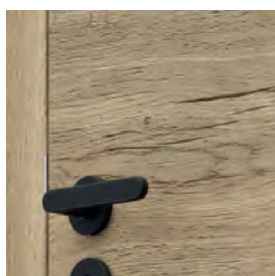

struktura synchroniczna Gladstone/Halifax podkreślająca naturalną surowość drewna

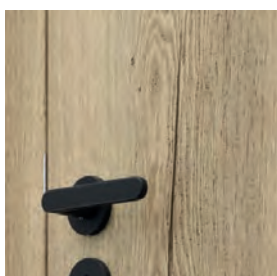

przeszklenie w modelu 4.A

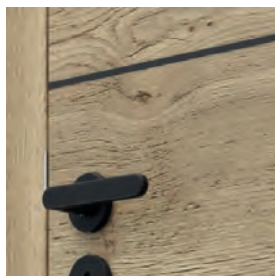

intarsja czarna  
dostępne również intarsje srebrne

### CENNIK NETTO | BRUTTO PLN (zwróć uwagę na DOPŁATY)

MODELE	Gladstone/ Halifax (ukł. pionowy)	MODELE	Gladstone/ Halifax (ukł. poziomy)	MODELE	Gladstone/ Halifax
1.1	599   <b>736,77</b>	7.1	489   <b>601,47</b>	4.A	829   <b>1019,67</b>
1.2	659   <b>810,57</b>	7.2	549   <b>675,27</b>	4.B	929   <b>1142,67</b>
1.3	689   <b>847,47</b>	7.3	579   <b>712,17</b>	E.1	629   <b>773,67</b>
1.4	739   <b>908,97</b>	7.4	629   <b>773,67</b>	B.1, H.1	739   <b>908,97</b>

### POLECAMY!

Powierzchnia skrzydła pokryta wysoko skompresowaną płytą z bardzo drobną strukturą włókien. Dzięki swojej dużej gęstości gwarantuje wysoką odporność na uderzenia, ścieranie i zarysowania.



## INFORMACJE TECHNICZNE

### KONSTRUKCJA SKRZYDŁA

Wypełnienie stanowi „plaster miodu” lub płyta wiórowa otworowa wzmocniona wewnętrznym ramiakiem (opcja za dopłatą), modele 1.4, 7.4 – płyta wiórowa pełna, 4.B – płyta wiórowa otworowa. Całość obłożona jest płytą HDF. Boki skrzydła pokryte są taśmą ABS. Modele z intarsjami uzupełnione są wstawkami w kolorze srebrnym lub czarnym o szerokości 6 mm. Skrzydła 4.A, 4.B wyposażone są w szybę hartowaną o grubości 8 mm, która stanowi element konstrukcyjny skrzydła.

### AKCESORIA W CENIE SKRZYDŁA

- Drzwi przylgowe: dwa lub trzy zawiasy czopowe standard lub PRIME; bezprzylgowe: dwa zawiasy 3D
- Zamek: na klucz zwykły, z blokadą łazienkową, dostosowany pod wkładkę patentową
- Szyba – modele gr. 1 i 7 wzory: „chinchilla”, matowa hartowana, przezroczysta, modele gr. 4: szyba matowa hartowana 8 mm
- Pochwyty okrągły (do drzwi przesuwnych)

### OŚCIEŻNICE

#### Rekomendowane ościeżnice przylgowe:

- Porta SYSTEM str. 172
- MINIMAX str. 170
- STALOWE str. 184-189

#### Rekomendowane ościeżnice bezprzylgowe:

- Porta SYSTEM ELEGANCE str. 174

### UWAGI

- Aprobata Techniczna AT-15-6515/2016, ITB Warszawa.
- Skrzydło pokryte jest płytą Gladstone/Halifax o strukturze synchronicznej, ościeżnica pokryta jest dopasowaną okleiną CPL 0,2 mm.
- Kratka, tuleje wentylacyjne i przygotowanie do skrótu niedostępne dla modeli gr. 4.
- Wypełnienie płyta otworowa i płyta pełna zawiera przygotowanie do skrótu w standardzie.
- Rozmiar „100”i„110” niedostępny dla modelu 1.4, 7.4.
- Rozmiar „110” dostępny tylko z wypełnieniem płyta wiórowa.

Rozmiary przeszkleń – jak w rozmiarze „100”.

- Rozmiar „110” niedostępny dla modeli z gr. 4.
- Stały wymiar szyb w modelu 4.A.
- Skrzydło podwójne niedostępne z zamkiem magnetycznym.
- Możliwość dowolnego zestawienia wymiarów skrzydeł w drzwiach podwójnych. Przy drzwiach podwójnych bezprzylgowych należy zamawiać skrzydło czynne i bierne.
- Rozmiar „80”i„90” w normie inwestycyjnej (światło przejścia 800, 900 mm) dostępny jako standard (dotyczy modeli gr. 1 i 7) – bez dopłaty.
- Przy opcji „wzmocnienie pod samozamykacz” wymagany jest 3 zawias.
- Pakiet inwestycyjny dostępny tylko z wypełnieniem płyta wiórowa otworowa.
- Przy szerokości „100”i„110” wymagany jest 3 zawias.
- Zawiasy PRIME lub zawiasy 3D – pakowane z ościeżnicą.

### DOPLATY

- rozmiar „100”i„110” 50 | **61,50**
- wypełnienie płytą wiórową otworową 100 | **123,00**
- pakiet inwestycyjny 120 | **147,60**
- **PROMOCJA** – pakiet PRIME 0 zł
- zawiasy 3D kolor złoty (dopłata do ceny ościeżnicy) 50 | **61,50**
- trzeci zawias 3D kolor srebrny, biały, czarny (dopłata do ceny ościeżnicy) 95 | **116,85**
- trzeci zawias 3D kolor złoty (dopłata do ceny ościeżnicy) 110 | **135,30**
- zamek magnetyczny z czołem ze stali nierdzewnej 45 | **55,35**
- zamek magnetyczny biały, czarny w drzwiach bezprzylgowych 60 | **73,80**
- zamek hakowy z pochwytyami bocznymi (drzwi przesuwne) 151 | **185,73**
- kratka (tylko grupa 1 i 7), tuleje wentylacyjne lub podcięcie wentylacyjne 39 | **47,97**
- przygotowanie do skrótu (maks. 60 mm) (z wyjątkiem gr. 4) 26 | **31,98**
- wzmocnienie pod samozamykacz (wymagany jest 3 zawias) 26 | **31,98**
- bulaj – ze stali nierdzewnej (model 1.1, 7.1) 401 | **493,23**
- pochwyty podłużny do drzwi przesuwnych 70 | **86,10**
- nakładki na zawiasy standard (str. 203)
- klamka z szyldem (str. 194)

# Porta FOCUS

od 629,- | **773,67**

cena skrzydła netto | brutto (PLN)

**TOP**  
KOLEKCJE



Porta FOCUS 4.A, Orzech Naturalny (matowy)



Porta FOCUS 4.A, Orzech Naturalny (matowy)



model 2.0



model 4.A



model 4.B

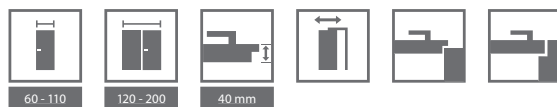

## KOLORYSTYKA

### Okleina Portadecor ★★★★★☆

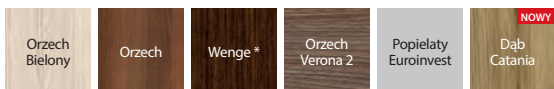

\* do wyczerpania zapasów

### Okleina Portasynchro 3D ★★★★★☆



### Okleina Portaperfect 3D ★★★★★☆



### Okleina CPL HQ 0,2 ★★★★★☆

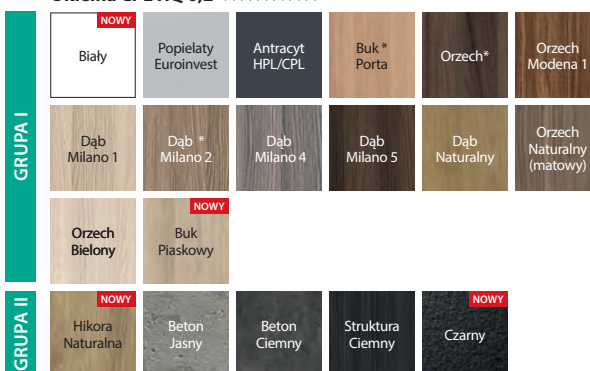

\* do wyczerpania zapasów

### Portalamino ★★★★★☆

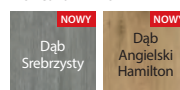

Porta FOCUS



łączenie z szybą „na kant”  
skrzydło przylgowe



łączenie z szybą „na kant”  
skrzydło bezprzylgowe

## CENNIK NETTO | BRUTTO PLN (zwróć uwagę na DOPŁATY)

MODELE	Portadecor, Portasynchro 3D	Portaperfect 3D, CPL HQ gr. I, Portalamino
2.0	629   <b>773,67</b>	709   <b>872,07</b>
4.A	639   <b>785,97</b>	719   <b>884,37</b>
4.B	739   <b>908,97</b>	819   <b>1007,37</b>

## INFORMACJE TECHNICZNE

### KONSTRUKCJA SKRZYDŁA

Wypełnienie stanowi „plaster miodu” lub płyta wiórowa otworowa wzmocniona wewnętrznymi ramiakami (opcja za dopłatą). Całość obłożona jest płytą HDF. Wzory przeszklone z szybą matową hartowaną o grubości 8 mm, która stanowi element konstrukcyjny skrzydła. W wykonaniu CPL HQ boki skrzydła pokryte są taśmą ABS.

### AKCESORIA W CENIE SKRZYDŁA

- Drzwi przylgowe: dwa lub trzy zawiasy czopowe standard lub PRIME (opcja za dopłatą); bezprzylgowe: dwa zawiasy 3D
- Zamek: na klucz zwykły, z blokadą łazienkową, dostosowany pod wkładkę patentową
- Szyba hartowana matowa
- Pochwył okrągły (do drzwi przesuwnych)

### OŚCIEŻNICE

#### Rekomendowane ościeżnice przylgowe:

- Porta SYSTEM str. 172
- MINIMAX str. 170
- STALOWE str. 184-189

#### Rekomendowane ościeżnice bezprzylgowe:

- Porta SYSTEM ELEGANCE str. 174
- LEVEL str. 178

### UWAGI

- Aprobata Techniczna AT-15-6515/2016, ITB Warszawa.
- Podcięcie wentylacyjne w modelach przeszklonych dostępne w Polskiej Normie.
- Wypełnienie płyta otworowa i płyta pełna zawiera przygotowanie do skrótu w standardzie.
- Rozmiar „110” dostępny tylko z wypełnieniem płyta wiórowa.

- Możliwość dowolnego zestawienia wymiarów skrzydeł w drzwiach podwójnych.
- Przy drzwiach podwójnych bezprzylgowych należy zamawiać skrzydło czynne i bierno.
- Model 4.B dostępny jedynie z wypełnieniem płyta wiórowa otworowa bez dodatkowej dopłaty.
- Rozmiar „110” niedostępny dla modeli z grupy 4.
- Stały wymiar szyb, tylko modele z grupy 2, model 4.A.
- Skrzydło podwójne niedostępne z zamkiem magnetycznym.
- Przy szerokości „100” i „110” wymagany jest 3 zawias.
- Zawiasy PRIME lub zawiasy 3D – pakowane z ościeżnicą.

### DOPŁATY

rozmiar „100”, „110”	50	<b>61,50</b>
kolory w okleinie CPL 0,2 mm – GRUPA II	50	<b>61,50</b>
wypełnienie płytą wiórową otworową	100	<b>123,00</b>
tuleje wentylacyjne lub podcięcie wentylacyjne	39	<b>47,97</b>
<b>PROMOCJA</b> w drzwiach w pokryciu CPL – pakiet PRIME		0 zł
zawiasy PRIME (dotyczy dedykowanych ościeżnic)	20	<b>24,60</b>
zawiasy 3D kolor złoty (dopłata do ceny ościeżnicy)	50	<b>61,50</b>
trzeci zawias 3D kolor srebrny, biały, czarny (dopłata do ceny ościeżnicy)	95	<b>116,85</b>
trzeci zawias 3D kolor złoty (dopłata do ceny ościeżnicy)	110	<b>135,30</b>
zamek PRIME z czołem połysk (srebrny lub złoty)	10	<b>12,30</b>
zamek magnetyczny z czołem ze stali nierdzewnej	45	<b>55,35</b>
zamek magnetyczny biały, czarny w drzwiach bezprzylgowych	60	<b>73,80</b>
zamek hakowy z pochwytami bocznymi (drzwi przesuwne)	151	<b>185,73</b>
pochwyt podłużny do drzwi przesuwnych	70	<b>86,10</b>
nakładki na zawiasy standard		(str. 203)
klamka z szyldem		(str. 194)

# Porta LOFT

od 1073,- | **1319,79**  
 cena skrzydła i ościeżnicy netto | brutto (PLN)

**TOP**  
KOLEKCJE



Porta LOFT to kolekcja, która otwiera nowe perspektywy aranżacji wnętrz. Głównym motywem przewodnim są nowoczesna czerń i ponadczasowa biel w wykończeniu matowym, które pojawiają się na ościeżnicy oraz we wszystkich akcesoriach. Dzięki połączeniu z dekiem PORTA możemy stworzyć własny, oryginalny produkt, który znakomicie wpisze się w wiele wnętrz.

Porta LOFT 1.1, Buk Skandynawski



Porta LOFT 1.1, Buk Skandynawski

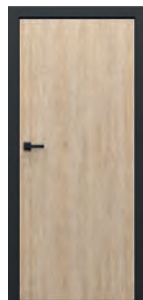

model 1.1



model 4.A



model 4.B



model 1.1



model 4.A



model 4.B





## KOLORYSTYKA

### Okleina Portaperfect 3D ★★★★★☆



### Gladstone / Halifax ★★★★★☆

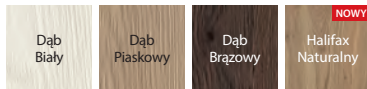

### Okleina CPL HQ 0,2 ★★★★★☆

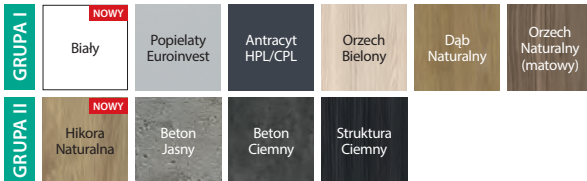

## KOLORYSTYKA OŚCIEŻNIC

### Okleina SUPER MATT ★★★★★☆



### Okleina CPL HQ 0,2 ★★★★★☆



łączenie z szybą



zawiasy 3D w kolorze ościeżnicy



czoło zamka



czoło zamka

## CENNIK NETTO | BRUTTO PLN (zwróć uwagę na DOPŁATY)

MODELE SKRZYDŁA	Portaperfect 3D, CPL HQ gr.I	Gladstone/Halifax (ukł. poziomy)	Gladstone/Halifax (ukł. pionowy)
1.1	454   <b>558,42</b>	-	664   <b>816,72</b>
7.1	-	554   <b>681,42</b>	-
4.A	764   <b>939,72</b>	-	894   <b>1099,62</b>
4.B	864   <b>1062,72</b>	-	994   <b>1222,62</b>

### OŚCIEŻNICA ELEGANCE ZAKRES SZEROKOŚCI MURU

	Biała, Czarna
B - C	619   <b>761,37</b>
D - E	629   <b>773,67</b>
F - H	669   <b>822,87</b>
I - K	719   <b>884,37</b>

## INFORMACJE TECHNICZNE

### KONSTRUKCJA SKRZYDŁA

Wypełnienie stanowi „plaster miodu” lub płyta wiórowa otworowa wzmocniona wewnętrznym ramiakiem (opcja za dopłatą). Całość obłożona jest płytą HDF. Wzory przeszklone z szybą matową hartowaną o grubości 8 mm, która stanowi element konstrukcyjny skrzydła. **Charakterystyczną cechą kolekcji jest zastosowanie obrzeża ABS (boki skrzydła) w kolorze Czarnym lub Białym.**

### AKCESORIA W CENIE SKRZYDŁA

- Dwa zawiasy 3D – w kolorze ościeżnicy Czarne lub Białe
- Zamek zwykły lub magnetyczny z czołem w kolorze obrzeża skrzydła - Czarny lub Biały
- Szyba hartowana matowa o grubości 8 mm

### OŚCIEŻNICA

- Porta SYSTEM ELEGANCE w kolorze Czarnym lub Białym.
- Stalowa Porta SYSTEM ELEGANCE w kolorze Czarnym lub Białym.

### UWAGI

- Aprobata Techniczna AT-15-6515/2016, ITB Warszawa.
- Podcięcie wentylacyjne w modelach przeszklonych dostępne w Polskiej Normie.

- Wypełnienie płyta otworowa i płyta pełna zawiera przygotowanie do skrótów w standardzie.
- Model 4.B dostępny jedynie z wypełnieniem płyta wiórowa otworowa bez dodatkowej dopłaty.
- Stały wymiar szyb w modelu 4.A.
- Przy szerokości „100” wymagany jest 3 zawias.
- Zawiasy 3D – pakowane z ościeżnicą.

### DOPLATY

- rozmiar „100” 50 | **61,50**
- kolory w okleinie CPL 0,2 mm – GRUPA II 50 | **61,50**
- wypełnienie płytą wiórową otworową 100 | **123,00**
- podcięcie wentylacyjne 39 | **47,97**
- trzeci zawias 3D (dopłata do ceny ościeżnicy) 95 | **116,85**
- przygotowanie do skrótów (maksymalnie 60 mm) (grupa 1.1) 26 | **31,98**
- klamka z szyldem (str. 194)



**TOP**  
KOLEKCJE  
INWESTYCJI



#### POLECAMY

III klasę mechaniczną posiadają wybrane modele z wypełnieniem z płyty wiórowej otworowej. Dostępny, dodatkowo, „pakiet inwestycyjny” zawiera zawiasy trójelementowe i zamek w najwyższej kategorii użytkowania (opcja za dopłatą). Komplet stanowią, skrzydło i dedykowana ościeżnica.

Natura CLASSIC 1.1, Dąb 1, układ okleiny – kwiat (wykonanie Porta KONTRAKT patrz str. 226).

#### WYSOKOŚĆ 220

usłojenie pionowe:



Natura CLASSIC 1.1, Dąb 1, układ okleiny – kwiat



model 1.1



model 1.1



model 1.2



model 1.3



model 1.4



model 7.1



model 7.2



model 7.3



model 7.4

usłojenie poziome:



model 5.1



model 5.2



model 5.5



## KOLORYSTYKA

### Okleina Naturalna Select ★★★★★☆

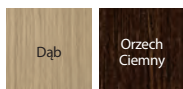

### Okleina Naturalna Dąb ★★★★★☆



### Okleina Naturalna Jesion ★★★★★☆



Okleina Jesion dostępna jest dla Modeli z grupy 1, układ okleiny – kwiat.

### Okleina Naturalna Orzech ★★★★★☆



Okleina Orzech dostępna jest dla Modeli z grupy 1, układ okleiny – kwiat.

### Okleina Naturalna Dąb Satin ★★★★★☆

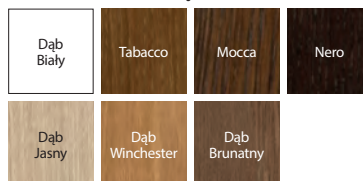

Dostosuj kolor do indywidualnych potrzeb i złóż zapytanie przez Porta KONTRAKT. Szczegóły dot. zamówień niestandardowych, patrz str. 226.

Specyfiką okleiny naturalnej jest możliwość wystąpienia różnic w usłojeniu i wybarwieniu. Różnice te nie mogą być podstawą uznania reklamacji.



usłojenie poziome grupa 7



elegancka ramka grupa 5

## CENNIK NETTO | BRUTTO PLN (zwróć uwagę na DOPŁATY)

MODELE	Okł. Naturalna Select	Okł. Naturalna Dąb, Jesion	Okł. Naturalna Orzech	Okł. Naturalna Dąb Satin
1.1, 7.1	719   <b>884,37</b>	769   <b>945,87</b>	889   <b>1093,47</b>	819   <b>1007,37</b>
1.2, 7.2	749   <b>921,27</b>	799   <b>982,77</b>	919   <b>1130,37</b>	849   <b>1044,27</b>
1.3, 7.3	779   <b>958,17</b>	829   <b>1019,67</b>	949   <b>1167,27</b>	879   <b>1081,17</b>
1.4, 7.4	759   <b>933,57</b>	809   <b>995,07</b>	929   <b>1142,67</b>	859   <b>1056,57</b>
5.1-5.5	1159   <b>1425,57</b>	1209   <b>1487,07</b>	-	1259   <b>1548,57</b>

## INFORMACJE TECHNICZNE

### KONSTRUKCJA SKRZYDŁA

Wypełnienie skrzydła stanowi wkład stabilizujący wzmocniony wewnętrznym ramiakiem. Całość obłożona jest płytą oklejoną wysokiej jakości okleiną naturalną. Powierzchnia skrzydła zabezpieczona jest ekologicznymi lakierami wodnymi, okleiny z grupy: Select, Naturalny Dąb, Jesion, Orzech oraz Satin (za wyj. Biały) utwardzone są w technologii UV (półmat). Wypełnienie płytą wiórową otworową za dopłatą.

### AKCESORIA W CENIE SKRZYDŁA

- Drzwi przylgowe: trzy zawiasy czopowe standard lub PRIME; bezprzylgowe: dwa zawiasy 3D
- Zamek z czołem srebrny połysk lub złoty połysk: na klucz zwykły, z blokadą łazienkową lub dostosowany pod wkładkę patentową
- Szyba – wzory: „chinchilla” lub matowa hartowana
- Przygotowanie do skrót, maksymalnie 60 mm
- Pochwyty okrągły (do drzwi przesuwnych)

### OŚCIEŻNICE

#### Rekomendowane ościeżnice przylgowe:

- Porta SYSTEM str. 172
- MINIMAX str. 170
- STALOWE str. 184-189

#### Rekomendowane ościeżnice bezprzylgowe:

- Porta SYSTEM ELEGANCE str. 174
- Porta SYSTEM ELEGANCE 90 stopni str. 174

#### Rekomendowane ościeżnice z odwrotną przylgą:

- Porta SYSTEM z odwrotną przylgą str. 176

### UWAGI

- Aprobata Techniczna AT-15-6515/2016, ITB Warszawa.
- Wysokość „220”: dostępne modele - 1.1 i 7.1; wypełnienie - płyta wiórowa otworowa; trzy zawiasy w standardzie.

- Rozmiar „100” niedostępny dla modelu 1.3.
- Skrzydła dostępne również w wersji nielakerowanej w cenie produktu standardowego.
- Tuleje wentylacyjne dostępne w kolorze srebrnym lub złotym 1 rząd.
- Możliwość dowolnego zestawienia wymiarów skrzydeł w drzwiach podwójnych. Przy drzwiach podwójnych bezprzylgowych należy zamawiać skrzydło czynne i bierne.
- Skrzydło podwójne niedostępne z zamkiem magnetycznym.
- Pakiet inwestycyjny dostępny tylko z wypełnieniem płytą wiórową otworową.
- Zawiasy PRIME lub zawiasy 3D – pakowane z ościeżnicą.

### DOPŁATY

- rozmiar „100” 50 | **61,5**
- wykonanie skrzydła w systemie z odwrotną przylgą 200 | **246,00**
- pakiet inwestycyjny 120 | **147,60**
- wysokość skrzydła „220” 170 | **209,10**
- podcięcie wentylacyjne, tuleje wentylacyjne 1 rząd, – tuleje wentylacyjne 2 rzędy (tylko dla modeli 1.1, 1.2, 1.3) 39 | **47,97**
- bulaj – ze stali nierdzewnej (tylko modele 1.1 i 7.1) 401 | **493,23**
- zawiasy 3D kolor złoty (dopłata do ceny ościeżnicy) 50 | **61,50**
- trzeci zawias 3D kolor srebrny, biały, czarny (dopłata do ceny ościeżnicy) 95 | **116,85**
- trzeci zawias 3D kolor złoty (dopłata do ceny ościeżnicy) 110 | **135,30**
- zamek magnetyczny z czołem ze stali nierdzewnej 45 | **55,35**
- zamek magnetyczny biały, czarny w drzwiach bezprzylgowych 60 | **73,80**
- zamek hakowy z pochwytyami bocznymi (drzwi przesuwne) 151 | **185,73**
- pochwyty podłużny do drzwi przesuwnych 70 | **86,10**
- lustro na jedną stronę 150 | **184,50**
- lustro na dwie strony 300 | **369,00**
- wypełnienie płytą wiórową otworową 100 | **123,00**
- pokrycie okleiną Nat. Dąb Satin Biały 250 | **307,50**
- kłamek z szyldem (str. 194)



**TOP**  
KOLEKCJE  
INWESTYCJI



Natura LINE E.2, Mocca

WYSOKOŚĆ 220



Natura LINE F.1, Mocca



model F.1

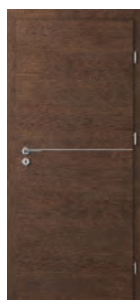

model F.1



model A.1

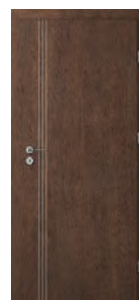

model B.1



model C.2

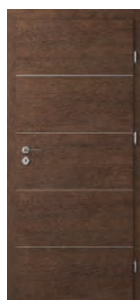

model E.2



model G.1

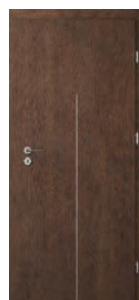

model H.1



## KOLORYSTYKA

### Okleina Naturalna Select ★★★★★☆



### Okleina Naturalna Dąb ★★★★★☆



### Okleina Naturalna Dąb Satin ★★★★★☆

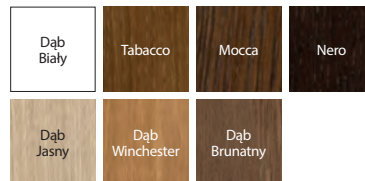

Specyfiką okleiny naturalnej jest możliwość wystąpienia różnic w usłojeniu i wybarwieniu. Różnice te nie mogą być podstawą uznania reklamacji.

Natura LINE

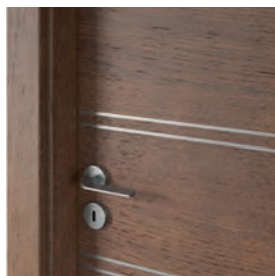

intarsja srebrna

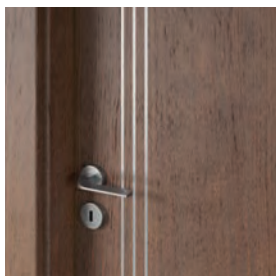

intarsja srebrna

## CENNIK NETTO | BRUTTO PLN (zwróć uwagę na DOPŁATY)

MODELE	Okł. Naturalna Select	Okł. Naturalna Dąb	Okł. Naturalna Dąb Satin
A.1-H.1	794   <b>976,62</b>	844   <b>1038,12</b>	894   <b>1099,62</b>

## INFORMACJE TECHNICZNE

### KONSTRUKCJA SKRZYDŁA

Wypełnienie skrzydła stanowi wkład stabilizujący wzmocniony wewnętrznym ramiakiem. Całość obłożona jest płytą oklejoną wysokiej jakości okleiną naturalną. Skrzydła uzupełnione są aluminiowymi intarsjami w kolorze srebrnym o szerokości 6 mm. Powierzchnia skrzydła zabezpieczona jest ekologicznymi lakierami wodnymi, okleiny z grupy: Select, Naturalny Dąb, Satin (za wyj. Biały) utwardzone są w technologii UV (półmat). Wypełnienie płytą wiórową otworową za dopłatą.

### AKCESORIA W CENIE SKRZYDŁA

- Drzwi przylgowe: trzy zawiasy czopowe standard lub PRIME; bezprzylgowe: dwa zawiasy 3D
- Zamek z czołem srebrny połysk lub złoty połysk: na klucz zwykły, z blokadą łazienkową lub dostosowany pod wkładkę patentową
- Przygotowanie do skrót, maksymalnie 60 mm
- Pochwył okrągły (do drzwi przesuwanych)

### OŚCIEŻNICE

#### Rekomendowane ościeżnice przylgowe:

- Porta SYSTEM str. 172
- MINIMAX str. 170
- STALOWE str. 184-189

#### Rekomendowane ościeżnice bezprzylgowe:

- Porta SYSTEM ELEGANCE str. 174
- Porta SYSTEM ELEGANCE 90 stopni str. 174

#### Rekomendowane ościeżnice z odwrotną przylgą:

- Porta SYSTEM z odwrotną przylgą str. 176

### UWAGI

- Aprobata Techniczna AT-15-6515/2016 ITB Warszawa.
- **Wysokość „220”:** wypełnienie - **płyta wiórowa otworowa; trzy zawiasy w standardzie.**
- Tuleje wentylacyjne dostępne w kolorze srebrnym lub złotym 1 rząd lub 2 rzędy.
- Możliwość dowolnego zestawienia wymiarów skrzydeł w drzwiach podwójnych.
- Przy drzwiach podwójnych bezprzylgowych należy zamawiać skrzydło czynne i bierne.
- Skrzydło podwójne niedostępne z zamkiem magnetycznym.
- Zawiasy PRIME lub zawiasy 3D – pakowane z ościeżnicą.

### DOPŁATY

- rozmiar „100” 50 | **61,50**
- wykonanie skrzydła w systemie z odwrotną przylgą 200 | **246,00**
- wysokość skrzydła „220” 170 | **209,10**
- tuleje wentylacyjne, podcięcie wentylacyjne 39 | **47,97**
- pochwył podłużny do drzwi przesuwanych 70 | **86,10**
- zawiasy 3D kolor złoty (dopłata do ceny ościeżnicy) 50 | **61,50**
- trzeci zawias 3D kolor srebrny, biały, czarny (dopłata do ceny ościeżnicy) 95 | **116,85**
- trzeci zawias 3D kolor złoty (dopłata do ceny ościeżnicy) 110 | **135,30**
- zamek magnetyczny z czołem ze stali nierdzewnej 45 | **55,35**
- zamek magnetyczny biały, czarny w drzwiach bezprzylgowych 60 | **73,80**
- zamek hakowy z pochwyłami bocznymi (drzwi przesuwane) 151 | **185,73**
- wypełnienie płytą wiórową otworową 100 | **123,00**
- pokrycie okleiną Nat. Dąb Satin Biały 250 | **307,50**
- klamka z szyldem (str. 194)



# Natura VECTOR

od 1119,- | **1376,37**

cena skrzydła netto | **brutto** (PLN)



## NOWOŚĆ

Kolekcja Natura VECTOR to drzwi w naturalnej oleinie Dąb Satin Biały. W kolekcji znalazły się najczęściej wybierany wzory frezów Porta VECTOR oraz nowy dedykowany - wzór J.

Natura VECTOR J, Dąb Biały



Natura VECTOR J, Dąb Biały



model B



model E



model J



model U



model V



## KOLORYSTYKA

### Okleina Naturalna Dąb Satin ★★★★★☆



### Okleina Naturalna Dąb ★★★★★☆



Uwolnij wyobraźnię! Masz pomysł na własny model? Możesz wykonać dowolne frezowanie z Porta KONTRAKT patrz str. 226.



zbliżenie na frezowanie - widoczna struktura dębu naturalnego

## CENNIK NETTO | BRUTTO PLN (zwróć uwagę na DOPŁATY)

MODELE	Okł. Naturalna Dąb, Okł. Naturalna Dąb Satin Biała
B, E, J, U, V	1119   1376,37

## INFORMACJE TECHNICZNE

### KONSTRUKCJA SKRZYDŁA

Wypełnienie skrzydła stanowi wkład stabilizujący wzmocniony wewnętrznym ramiakiem. Całość obłożona jest płytą oklejoną wysokiej jakości okleiną naturalną. Powierzchnia skrzydła zabezpieczona jest ekologicznymi lakierami wodnymi. Wypełnienie płytą wiórową otworową za dopłatą.

### AKCESORIA W CENIE SKRZYDŁA

- Drzwi przylgowe: trzy zawiasy czopowe standard lub PRIME; bezprzylgowe: dwa zawiasy 3D
- Zamek magnetyczny z czołem srebrny połysk lub złoty połysk: na klucz zwykły, z blokadą łazienkową lub dostosowany pod wkładkę patentową
- Pochwył okrągły (do drzwi przesuwnych)

### OŚCIEŻNICE

#### Rekomendowane ościeżnice przylgowe:

- Porta SYSTEM str. 172
- MINIMAX str. 170
- STALOWE str. 184-189

#### Rekomendowane ościeżnice bezprzylgowe:

- Porta SYSTEM ELEGANCE str. 174
- Porta SYSTEM ELEGANCE 90 stopni str. 174

### UWAGI

- Aprobata Techniczna AT-15-6515/2016, ITB Warszawa.
- **Wysokość „220”:** wypełnienie - płyta wiórowa otworową; trzy zawiasy w standardzie.
- Możliwość dowolnego zestawienia wymiarów skrzydeł w drzwiach podwójnych. Skrzydło bierne (dostawka) w rozmiarach „30”, „40”, „50” bez frezu.
- Skrzydło podwójne niedostępne z zamkiem magnetycznym.
- Przy opcji „wzmocnienie pod samozamykacz” wymagany jest 3 zawias.
- W modelu E występuje usłojenie poziome forniru, w pozostałych modelach pionowe.
- Zawiasy PRIME lub zawiasy 3D – pakowane z ościeżnicą.

### DOPŁATY

- rozmiar „100” 50 | 61,50
- wysokość skrzydła „220” 170 | 209,10
- wypełnienie płytą wiórową otworową 100 | 123,00
- tuleje wentylacyjne lub podcięcie wentylacyjne 39 | 47,97
- przygotowanie do skrótu (maksymalnie 60 mm) 26 | 31,98
- zawiasy 3D kolor złoty (dopłata do ceny ościeżnicy) 50 | 61,50
- trzeci zawias 3D kolor srebrny, biały, czarny (dopłata do ceny ościeżnicy) 95 | 116,85
- trzeci zawias 3D kolor złoty (dopłata do ceny ościeżnicy) 110 | 135,30
- zamek magnetyczny z czołem ze stali nierdzewnej 45 | 55,35
- zamek magnetyczny biały, czarny w drzwiach bezprzylgowych 60 | 73,80
- wzmocnienie pod samozamykacz (wymagany jest 3 zawias) 26 | 31,98
- zamek hakowy z pochwyłami bocznymi (drzwi przesuwne) 151 | 185,73
- pochwył podłużny do drzwi przesuwnych 70 | 86,10
- klamka z szyldem (str. 194)



Natura LOFT to kolekcja, która otwiera nowe perspektywy aranżacji wnętrz. Motywem przewodnim jest czerń, która pojawia się na ościeżnicy oraz we wszystkich akcesoriach.

Natura LOFT 1.1, Dąb 1, układ okleiny - pasiak



Natura LOFT 1.1, Dąb 1, układ okleiny - kwiat



1.1, Dąb 1, układ okleiny - kwiat



1.1, Dąb 1, układ okleiny - pasiak



1.1, Jesion



1.1, Orzech





## KOLORYSTYKA

### Okleina Naturalna Dąb ★★★★★☆

układ okleiny – kwiat i pasiak



Dąb 1

### Okleina Naturalna Jesion ★★★★★☆

układ okleiny – kwiat



Jesion

### Okleina Naturalna Orzech ★★★★★☆

układ okleiny – kwiat



Orzech

Specyfiką okleiny naturalnej jest możliwość wystąpienia różnic w usłojeniu i wybarwieniu. Różnice te nie mogą być podstawą uznania reklamacji.

## KOLORYSTYKA OŚCIEŻNIC

### Okleina Naturalna Select ★★★★★☆



Czarny



czoło zamka

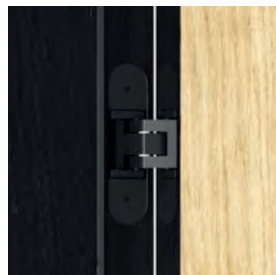

zawiasy 3D w kolorze ościeżnicy

## CENNIK NETTO | BRUTTO PLN (zwróć uwagę na DOPŁATY)

MODELE SKRZYDŁA	Okł. Naturalna Dąb, Jesion	Okł. Naturalna Orzech
1-1	990   <b>1217,70</b>	1110   <b>1365,30</b>
OŚCIEŻNICA ZAKRES SZEROKOŚCI MURU	Porta SYSTEM ELEGANCE	Porta SYSTEM ELEGANCE 90 stopni
B - C	1029   <b>1265,67</b>	1209   <b>1487,07</b>
D - E	1059   <b>1302,57</b>	1239   <b>1523,97</b>
F - H	1099   <b>1351,77</b>	1279   <b>1573,17</b>
I - K	1149   <b>1413,27</b>	1329   <b>1634,67</b>

## INFORMACJE TECHNICZNE

### KONSTRUKCJA SKRZYDŁA

Wypełnienie stanowi „plaster miodu” lub płyta wiórowa otworowa wzmocniona wewnętrznym ramiakiem (opcja za dopłatą). Całość obłożona płytą klejoną okleiną naturalną. Obrzeże w czarnej Okleinie Naturalnej Select.

**Charakterystyczną cechą kolekcji jest zastosowanie obrzeża (boki skrzydła) w kolorze Czarnym oraz Czarnych akcesoriów.**

### AKCESORIA W CENIE SKRZYDŁA

- Dwa zawiasy 3D – Czarne
- Zamek magnetyczny z czołem w kolorze obrzeża skrzydła – Czarny

### OŚCIEŻNICA

- Porta SYSTEM ELEGANCE w kolorze Czarnym str. 174
- Porta SYSTEM ELEGANCE 90 stopni w kolorze Czarnym str. 174

### UWAGI

- Aprobata Techniczna AT-15-6515/2016, ITB Warszawa.
- Wypełnienie płyta otworowa zawiera przygotowanie do skrótu w standardzie.
- Trzy zawiasy w skrzydle o wymiarze „100”.
- Zawiasy 3D – pakowane z ościeżnicą.

### DOPLATY

- rozmiar „100” 50 | **61,50**
- wypełnienie płytą wiórową otworową 100 | **123,00**
- podcięcie wentylacyjne 39 | **47,97**
- trzeci zawias 3D (dopłata do ceny ościeżnicy) 95 | **116,85**



Natura GRANDE A.1, Dąb



Natura GRANDE A.0, Dąb

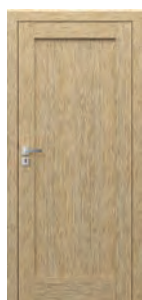

model A.0



model A.1



model B.0



model B.1



model B.3



model C.0



model C.1



model D.0



model D.1

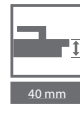
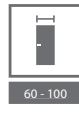

## KOLORYSTYKA

### Okleina Naturalna Select ★★★★★☆

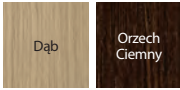

### Okleina Naturalna Dąb ★★★★★☆



### Okleina Naturalna Dąb Satin ★★★★★☆



Specyfiką okleiny naturalnej jest możliwość wystąpienia różnic w usłojeniu i wybarwieniu. Różnice te nie mogą być podstawą uznania reklamacji.

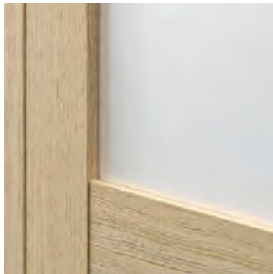

drzwi z przeszkleniem



panel płaski

## CENNIK NETTO | BRUTTO PLN (zwróć uwagę na DOPŁATY)

MODELE	Okł. Naturalna Select	Okł. Naturalna Dąb	Okł. Naturalna Dąb Satin
A	1009   <b>1241,07</b>	1059   <b>1302,57</b>	1109   <b>1364,07</b>
B, C, D	1079   <b>1327,17</b>	1129   <b>1388,67</b>	1179   <b>1450,17</b>

## INFORMACJE TECHNICZNE

### KONSTRUKCJA SKRZYDŁA

Konstrukcja ramowo-płycinowa. Całość pokryta jest okleiną naturalną. Powierzchnia skrzydła zabezpieczona jest ekologicznymi lakierami wodnymi, okleiny z grupy: Select, Naturalny Dąb, Satin (za wyj. Biały) utwardzone są w technologii UV (półmat).

### AKCESORIA W CENIE SKRZYDŁA

- Drzwi przylgowe: trzy zawiasy czopowe standard lub PRIME; bezprzylgowe: dwa zawiasy 3D
- Zamek z czołem srebrny połysk lub złoty połysk: na klucz zwykły, z blokadą łazienkową lub dostosowany pod wkładkę patentową
- Szyba matowa hartowana
- Przygotowanie do skrótów, maksymalnie 60 mm
- Pochwyt okrągły (do drzwi przesuwanych)

### OŚCIEŻNICE

#### Rekomendowane ościeżnice przylgowe:

- Porta SYSTEM str. 172
- MINIMAX str. 170

#### Rekomendowane ościeżnice bezprzylgowe:

- Porta SYSTEM ELEGANCE str. 174
- Porta SYSTEM ELEGANCE 90 stopni str. 174

#### Rekomendowane ościeżnice z odwrotną przylgą:

- Porta SYSTEM z odwrotną przylgą str. 176

### UWAGI

- Aprobata Techniczna AT-15-6515/2016, ITB Warszawa.
- Możliwość dowolnego zestawienia wymiarów skrzydeł w drzwiach podwójnych.
- Skrzydło podwójne niedostępne z zamkiem magnetycznym.
- Zawiasy PRIME lub zawiasy 3D – pakowane z ościeżnicą.

### DOPŁATY

- rozmiar „100” 50 | **61,50**
- wykonanie skrzydła w systemie z odwrotną przylgą 200 | **246,00**
- podcięcie wentylacyjne 39 | **47,97**
- zawiasy 3D kolor złoty (dopłata do ceny ościeżnicy) 50 | **61,50**
- trzeci zawias 3D kolor srebrny, biały, czarny (dopłata do ceny ościeżnicy) 95 | **116,85**
- trzeci zawias 3D kolor złoty (dopłata do ceny ościeżnicy) 110 | **135,30**
- zamek magnetyczny z czołem ze stali nierdzewnej 45 | **55,35**
- zamek magnetyczny biały, czarny w drzwiach bezprzylgowych 60 | **73,80**
- zamek hakowy z pochwytyami bocznymi (drzwi przesuwne) 151 | **185,73**
- pochwyt podłużny do drzwi przesuwanych 70 | **86,10**
- pokrycie okleiną Nat. Dąb Satin Biały 250 | **307,50**  
(str. 194)
- klamka z szyldem



# Natura IMPRESS, Natura SPACE

od 1004,- | **1234,92**  
cena skrzydła netto | brutto (PLN)



Natura IMPRESS 7, Dąb Brunatny



Natura IMPRESS 4, Dąb Brunatny



IMPRESS 1



IMPRESS 3



IMPRESS 4



IMPRESS 7



IMPRESS 8



IMPRESS 9



SPACE F.0



SPACE F.1



SPACE G.0



SPACE G.1



SPACE H.1

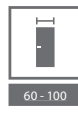

## KOLORYSTYKA

### Okleina Naturalna Select ★★★★★☆



### Okleina Naturalna Dąb ★★★★★☆



### Okleina Naturalna Dąb Satin ★★★★★☆

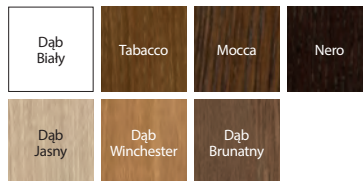

Specyfiką okleiny naturalnej jest możliwość wystąpienia różnic w usłojeniu i wybarwieniu. Różnice te nie mogą być podstawą uznania reklamacji.

Natura IMPRESS,  
SPACE

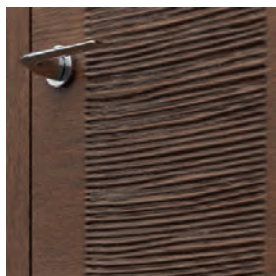

Natura IMPRESS - relief Ratan

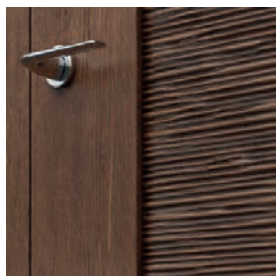

Natura SPACE - relief Ratan

## CENNIK NETTO | BRUTTO PLN (zwróć uwagę na DOPLĄTY)

	Okł. Naturalna Select	Okł. Naturalna Dąb	Okł. Naturalna Dąb Satin
<b>Natura IMPRESS</b>			
1, 3, 4	1004   <b>1234,92</b>	1054   <b>1296,42</b>	1104   <b>1357,92</b>
7, 8, 9	1264   <b>1554,72</b>	1314   <b>1616,22</b>	1364   <b>1677,72</b>
<b>Natura SPACE</b>			
F.0, F.1, G.0, G.1, H.1	1094   <b>1345,62</b>	1144   <b>1407,12</b>	1194   <b>1468,62</b>

## INFORMACJE TECHNICZNE

### KONSTRUKCJA SKRZYDŁA IMPRESS

Wypełnienie skrzydła stanowi płyta wiórowa otworowa wzmocniona wewnętrznym ramiakiem. Całość obłożona jest płytą oklejoną wysokiej jakości okleiną naturalną. Powierzchnia skrzydła zawiera element struktury relief. Powierzchnia skrzydła zabezpieczona jest ekologicznymi lakierami wodnymi, okleiny z grupy: Select, Naturalny Dąb, Satin (za wyj. Biały) utwardzone są w technologii UV (półmat)

### KONSTRUKCJA SKRZYDŁA SPACE

Konstrukcja wykonana z klejonej drewna iglastego. W zależności od modelu skrzydła składają się z ramiaków wewnętrznych pokrytych okleiną naturalną lub z elementów płyty reliefowej (wzór Ratan). Dzięki zastosowanej technologii skrzydło charakteryzuje się wysoką odpornością na odkształcenia. Powierzchnia skrzydła zabezpieczona jest ekologicznymi lakierami wodnymi, okleiny z grupy: Select, Naturalny Dąb, Satin (za wyj. Biały) utwardzone są w technologii UV (półmat).

### AKCESORIA W CENIE SKRZYDŁA

- Drzwi przylgowe: trzy zawiasy czopowe standard lub PRIME; bezprzylgowe: dwa zawiasy 3D
- Zamek z czołem srebrny połysk lub złoty połysk: na klucz zwykły, z blokadą łazienkową lub dostosowany pod wkładkę patentową
- Przygotowanie do skrótu, maksymalnie 60 mm (IMPRESS tylko modele: 1, 3, 4, SPACE tylko modele F.0, G.0)
- Szyba matowa hartowana o gr. 8 mm

### OŚCIEŻNICE

#### Rekomendowane ościeżnice przylgowe:

- Porta SYSTEM str. 172
- MINIMAX str. 170
- STALOWE str. 184-189

#### Rekomendowane ościeżnice bezprzylgowe:

- Porta SYSTEM ELEGANCE str. 174
- Porta SYSTEM ELEGANCE 90 stopni str. 174

### UWAGI

- Aprobata Techniczna AT-15-6515/2016, ITB Warszawa.
- Tuleje wentylacyjne dostępne w kolorze srebrnym lub złotym 1 rząd.
- Możliwość dowolnego zestawienia wymiarów skrzydeł w drzwiach podwójnych. Przy drzwiach podwójnych bezprzylgowych należy zamawiać skrzydło czynne i bierne.
- Skrzydło podwójne niedostępne z zamkiem magnetycznym.
- Zawiasy PRIME lub zawiasy 3D – pakowane z ościeżnicą.

### DOPLĄTY

- rozmiar „100” 50 | **61,50**
- tuleje wentylacyjne, podcięcie wentylacyjne (nie dotyczy modeli przeszklonych) 39 | **47,97**
- zawiasy 3D kolor złoty (dopłata do ceny ościeżnicy) 50 | **61,50**
- trzeci zawias 3D kolor srebrny, biały, czarny (dopłata do ceny ościeżnicy) 95 | **116,85**
- trzeci zawias 3D kolor złoty (dopłata do ceny ościeżnicy) 110 | **135,30**
- zamek magnetyczny z czołem ze stali nierdzewnej 45 | **55,35**
- zamek magnetyczny biały, czarny w drzwiach bezprzylgowych 60 | **73,80**
- zamek hakowy z pochwytyami bocznymi (drzwi przesuwne) 151 | **185,73**
- pochwył podłużny do drzwi przesuwnych 70 | **86,10**
- pokrycie okleiną Nat. Dąb Satin Biały 250 | **307,50** (str. 194)
- klamka z szyldem



#### POLECAMY

Tradycyjna konstrukcja ramiakowa z drewna to gwarancja wieloletniej trwałości.

Natura KONCEPT C.6, Dąb



Natura KONCEPT C.6, Dąb



model A.0



model A.3



model A.9



model B.0



model D.0



model C.0



model C.2



model C.4



model C.6



model K.0



model K.1



model K.2



model K.3

Więcej modeli z tej kolekcji [zobacz na stronie](#)



WYSOKA  
ODPORNOŚĆ

RAMIAKOWE



60 - 100



120 - 200



40 mm



## KOLORYSTYKA

### Okleina Naturalna Select ★★★★★☆



### Okleina Naturalna Dąb ★★★★★☆



### Okleina Naturalna Dąb Satin ★★★★★☆

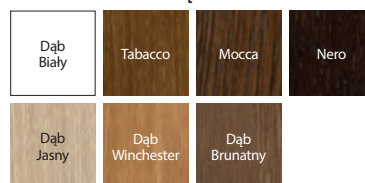

Specyfiką okleiny naturalnej jest możliwość wystąpienia różnic w usłojeniu i wybarwieniu. Różnice te nie mogą być podstawą uznania reklamacji.

Natura KONCEPT



panel płaski – model A.0



szyba matowa – model A.9



panel płaski – model B.0



intarsje – model D.0

## CENNIK NETTO | BRUTTO PLN (zwróć uwagę na DOPLĄTY)

MODELE	Okł. Naturalna Select	Okł. Naturalna Dąb	Okł. Naturalna Dąb Satin
A.0–A.9	1169   <b>1437,87</b>	1219   <b>1499,37</b>	1269   <b>1560,87</b>
B.0	1019   <b>1253,37</b>	1069   <b>1314,87</b>	1119   <b>1376,37</b>
C.0–C.6 K.0–K.3	1039   <b>1277,97</b>	1089   <b>1339,47</b>	1139   <b>1400,97</b>
D.0	1084   <b>1333,32</b>	1134   <b>1394,82</b>	1184   <b>1456,32</b>

## INFORMACJE TECHNICZNE

### KONSTRUKCJA SKRZYDŁA

Konstrukcja wykonana z klejonej drewna iglastego i płyty MDF. Całość pokryta jest okleiną naturalną. Dzięki zastosowanej technologii, skrzydło charakteryzuje się wysoką odpornością na odkształcenia. Model D.0 – aluminiowe intarsje w kolorze srebrnym o szerokości 6 mm. Powierzchnia skrzydła zabezpieczona jest ekologicznymi lakierami wodnymi, okleiny z grupy: Select, Naturalny Dąb, Satin (za wyj. Biały) utwardzone są w technologii UV (półmat).

### AKCESORIA W CENIE SKRZYDŁA

- Drzwi przylgowe: trzy zawiasy czopowe standard lub PRIME; bezprzylgowe: dwa zawiasy 3D
- Zamek z czołem srebrny połysk lub złoty połysk: na klucz zwykły, z blokadą łazienkową lub dostosowany pod wkładkę patentową
- Szyba matowa hartowana
- Przygotowanie do skrótu, maksymalnie 60 mm
- Pochwyty okrągły (do drzwi przesuwanych)

### OŚCIEŻNICE

#### Rekomendowane ościeżnice przylgowe:

- Porta SYSTEM str. 172
- MINIMAX str. 170

#### Rekomendowane ościeżnice bezprzylgowe:

- Porta SYSTEM ELEGANCE str. 174
- Porta SYSTEM ELEGANCE 90 stopni str. 174

### UWAGI

- Aprobata Techniczna AT-15-6515/2016, ITB Warszawa.
- Tuleje wentylacyjne dostępne w kolorze srebrnym lub złotym 1 rząd.
- Możliwość dowolnego zestawienia wymiarów skrzydeł w drzwiach podwójnych. Przy drzwiach podwójnych bezprzylgowych należy zamawiać skrzydło czynne i bierne.
- Skrzydło podwójne niedostępne z zamkiem magnetycznym.
- Zawiasy PRIME lub zawiasy 3D – pakowane z ościeżnicą.

### DOPLĄTY

- rozmiar „100” 50 | **61,50**
- tuleje wentylacyjne, podcięcie wentylacyjne 39 | **47,97**
- zawiasy 3D kolor złoty (dopłata do ceny ościeżnicy) 50 | **61,50**
- trzeci zawias 3D kolor srebrny, biały, czarny (dopłata do ceny ościeżnicy) 95 | **116,85**
- trzeci zawias 3D kolor złoty (dopłata do ceny ościeżnicy) 110 | **135,30**
- zamek magnetyczny z czołem ze stali nierdzewnej 45 | **55,35**
- zamek magnetyczny biały, czarny w drzwiach bezprzylgowych 60 | **73,80**
- zamek hakowy z pochwytnymi bocznymi (drzwi przesuwne) 151 | **185,73**
- pochwyty podłużny do drzwi przesuwanych 70 | **86,10**
- pokrycie okleiną Nat. Dąb Satin Biały 250 | **307,50**  
(str. 194)
- klamka z szyldem



# SEVILLA, MADRYT

od 1109,- | **1364,07**

cena skrzydła netto | brutto (PLN)



Piękno klasycznych drzwi

SEVILLA pełne, Dąb Biały



SEVILLA pełne, Dąb Biały



SEVILLA  
pełne



SEVILLA  
z szybą



dostawka I dostawka J



MADRYT  
pełne



MADRYT  
małe okienko



MADRYT  
szpros



MADRYT  
duży szpros





## KOLORYSTYKA

### Okleina Naturalna Dąb ★★★★★☆



Specyfiką okleiny naturalnej jest możliwość wystąpienia różnic w usłojeniu i wybarwieniu. Różnice te nie mogą być podstawą uznania reklamacji.

### Okleina Naturalna Dąb Satin ★★★★★☆

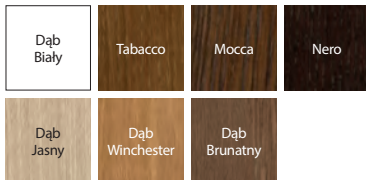

SEVILLA,  
MADRYT

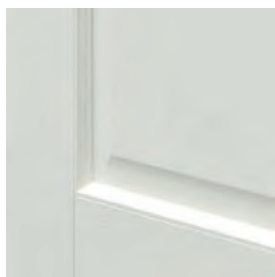

SEVILLA  
profil płyciny



MADRYT  
ozdobny ramiak profilowany

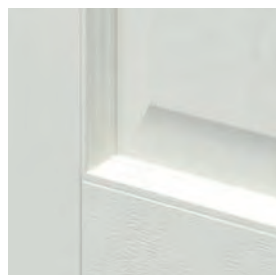

MADRYT  
ozdobny profil płyciny

## CENNIK NETTO | BRUTTO PLN (zwróć uwagę na DOPLĄTY)

SEVILLA	Okł. Naturalna Dąb	Okł. Naturalna Dąb Satin
pełne, z szybą	1169   <b>1437,87</b>	1219   <b>1499,37</b>
dostawka	899   <b>1105,77</b>	934   <b>1148,82</b>
MADRYT	Okł. Naturalna Dąb	Okł. Naturalna Dąb Satin
pełne	1109   <b>1364,07</b>	1159   <b>1425,57</b>
małe okienko	1139   <b>1400,97</b>	1189   <b>1462,47</b>
szpros	1169   <b>1437,87</b>	1219   <b>1499,37</b>
duży szpros	1199   <b>1474,77</b>	1249   <b>1536,27</b>

## INFORMACJE TECHNICZNE

### KONSTRUKCJA SKRZYDŁA

Konstrukcja wykonana z klejonej drewna iglastego i płyty MDF. Całość pokryta jest okleiną naturalną. Dzięki zastosowanej technologii, skrzydło charakteryzuje się wysoką odpornością na odkształcenia. Powierzchnia skrzydła zabezpieczona jest ekologicznymi lakierami wodnymi, okleiny z grupy: Naturalny Dąb, Satin (za wyj. Biały) utwardzone są w technologii UV (półmat).

### AKCESORIA W CENIE SKRZYDŁA

- Drzwi przylgowe: trzy zawiasy czopowe standard lub PRIME; bezprzylgowe: dwa zawiasy 3D
- Zamek z czołem srebrny połysk lub złoty połysk: na klucz zwykły, z blokadą łazienkową lub dostosowany pod wkładkę patentową
- Szyba – wzory: „chinchilla” lub matowa hartowana
- Przygotowanie do skrótu, maksymalnie 60 mm. Skrzydło ze szczeliną wentylacyjną – skrótu do 40 mm
- Pochwyt okrągły (do drzwi przesuwanych)
- Uszczelka mocująca szybę

### OŚCIEŻNICE

#### Rekomendowane ościeżnice przylgowe:

- Porta SYSTEM str. 172
- MINIMAX str. 170

#### Rekomendowane ościeżnice bezprzylgowe:

- Porta SYSTEM ELEGANCE str. 174
- Porta SYSTEM ELEGANCE 90 stopni str. 174

### UWAGI

- Aprobata Techniczna AT-15-6515/2016, ITB Warszawa.
- Skrzydła dostępne również w wersji nielakerowanej w cenie produktu standardowego.
- Tuleje wentylacyjne dostępne w kolorze srebrnym lub złotym 1 rzędu.
- Możliwość dowolnego zestawienia wymiarów skrzydeł w drzwiach podwójnych.
- Przy drzwiach podwójnych bezprzylgowych należy zamawiać skrzydło czynne i bierne.
- Skrzydło podwójne niedostępne z zamkiem magnetycznym.
- Dostawki w rozmiarze 40.
- Zawiasy PRIME lub zawiasy 3D – pakowane z ościeżnicą.

### DOPLĄTY

- rozmiar „100” 50 | **61,50**
- podcięcie, szczelina lub tuleje wentylacyjne 39 | **47,97**
- zawiasy 3D kolor złoty (dopłata do ceny ościeżnicy) 50 | **61,50**
- trzeci zawias 3D kolor srebrny, biały, czarny (dopłata do ceny ościeżnicy) 95 | **116,85**
- trzeci zawias 3D kolor złoty (dopłata do ceny ościeżnicy) 110 | **135,30**
- zamek magnetyczny z czołem ze stali nierdzewnej 45 | **55,35**
- zamek magnetyczny biały, czarny w drzwiach bezprzylgowych 60 | **73,80**
- zamek hakowy z pochwytyami bocznymi (drzwi przesuwne) 151 | **185,73**
- pochwyt podłużny do drzwi przesuwanych 70 | **86,10**
- listwa przyrymowa do drzwi dwuskrzydłowych 49 | **60,27**
- pokrycie okleiną Nat. Dąb Satin Biały 250 | **307,50**
- lustro na jedną stronę (SEVILLA) 150 | **184,50** (str. 194)
- klamka z szyldem



# CORDOBA, TOLEDO

od 1109,- | **1364,07**

cena skrzydła netto | brutto (PLN)



CORDOBA duży szpros, dostawka K, Tabacco



CORDOBA pełne, Tabacco



CORDOBA  
pełne



CORDOBA  
małe okienko



CORDOBA  
szpros



CORDOBA  
duży szpros



dostawka  
A



dostawka  
K



TOLEDO  
pełne



TOLEDO  
model 1



TOLEDO  
model 2



TOLEDO  
model 3



TOLEDO  
model 5



## KOLORYSTYKA

### Okleina Naturalna Dąb ★★★★★☆



Specyfiką okleiny naturalnej jest możliwość wystąpienia różnic w usłojeniu i wybarwieniu. Różnice te nie mogą być podstawą uznania reklamacji.

### Okleina Naturalna Dąb Satin ★★★★★☆

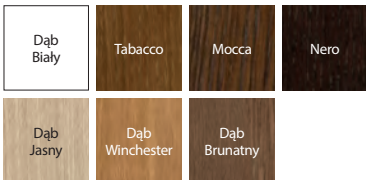

CORDOBA,  
TOLEDO



CORDOBA  
minimalistyczny ramiak 20°



TOLEDO  
minimalistyczny ramiak 20°

## CENNIK NETTO | BRUTTO PLN (zwróć uwagę na DOPŁATY)

CORDOBA	Okł. Naturalna Dąb	Okł. Naturalna Dąb Satin
pełne	1109   <b>1364,07</b>	1159   <b>1425,57</b>
małe okienko	1139   <b>1400,97</b>	1189   <b>1462,47</b>
szpros	1169   <b>1437,87</b>	1219   <b>1499,37</b>
duży szpros	1199   <b>1474,77</b>	1249   <b>1536,27</b>
dostawka	899   <b>1105,77</b>	934   <b>1148,82</b>
TOLEDO	Okł. Naturalna Dąb	Okł. Naturalna Dąb Satin
pełne, modele 1-5	1199   <b>1474,77</b>	1249   <b>1536,27</b>
dostawka	899   <b>1105,77</b>	934   <b>1148,82</b>

## INFORMACJE TECHNICZNE

### KONSTRUKCJA SKRZYDŁA

Konstrukcja wykonana z klejonej drewna iglastego i płyty MDF. Całość pokryta jest okleiną naturalną. Dzięki zastosowanej technologii, skrzydło charakteryzuje się wysoką odpornością na odkształcenia. Powierzchnia skrzydła zabezpieczona jest ekologicznymi lakierami wodnymi, okleiny z grupy: Naturalny Dąb, Satin (za wyj. Biały) utwardzone są w technologii UV (półmat). Ramiaki skrzydła Cordoba i Toledo profilowane pod kątem 20°.

### AKCESORIA W CENIE SKRZYDŁA

- Drzwi przylgowe: trzy zawiasy czopowe standard lub PRIME; bezprzylgowe: dwa zawiasy 3D
- Zamek z czolem srebrny połysk lub złoty połysk: na klucz zwykły, z blokadą łazienkową lub dostosowany pod wkładkę patentową
- Szyba – wzory: „chinchilla” lub matowa hartowana
- Przygotowanie do skrót, maksymalnie 60 mm. Skrzydło ze szczeliną wentylacyjną – skrót do 40 mm
- Pochwyty okrągły (do drzwi przesuwnych)
- Uszczelka mocująca szybę

### OŚCIEŻNICE

#### Rekomendowane ościeżnice przylgowe:

- Porta SYSTEM str. 172
- MINIMAX str. 170

#### Rekomendowane ościeżnice bezprzylgowe:

- Porta SYSTEM ELEGANCE str. 174
- Porta SYSTEM ELEGANCE 90 stopni str. 174

### UWAGI

- Aprobata Techniczna AT-15-6515/2016, ITB Warszawa.
- Skrzydła dostępne również w wersji nielakierowanej w cenie produktu standardowego.
- Tuleje wentylacyjne dostępne w kolorze srebrnym lub złotym 1 rząd.
- Możliwość dowolnego zestawienia wymiarów skrzydeł w drzwiach podwójnych. Przy drzwiach podwójnych bezprzylgowych należy zamawiać skrzydło czynne i bierne.
- Skrzydło podwójne niedostępne z zamkiem magnetycznym.
- Dostawki w rozmiarze 40.
- Zawiasy PRIME lub zawiasy 3D – pakowane z ościeżnicą.

### DOPŁATY

- rozmiar „100” 50 | **61,50**
- podcięcie, szczelina lub tuleje wentylacyjne 39 | **47,97**
- zawiasy 3D kolor złoty (dopłata do ceny ościeżnicy) 50 | **61,50**
- trzeci zawias 3D kolor srebrny, biały, czarny (dopłata do ceny ościeżnicy) 95 | **116,85**
- trzeci zawias 3D kolor złoty (dopłata do ceny ościeżnicy) 110 | **135,30**
- zamek magnetyczny z czolem ze stali nierdzewnej 45 | **55,35**
- zamek magnetyczny biały, czarny w drzwiach bezprzylgowych 60 | **73,80**
- zamek hakowy z pochwytyami bocznymi (drzwi przesuwne) 151 | **185,73**
- pochwyty podłużny do drzwi przesuwnych 70 | **86,10**
- listwa przymykowa do drzwi dwuskrzydłowych 49 | **60,27**
- pokrycie okleiną Nat. Dąb Satin Biały 250 | **307,50**  
(str. 194)
- klamka z szyldem



# Villadora RETRO

od 1790,- | **2201,70**

cena skrzydła netto | brutto (PLN)



Villadora RETRO, Residence 0, Moduł RETRO, Dąb Biały



Villadora RETRO Residence 0, Dąb Biały



Capital 0



Capital 1



Residence 0



Residence 2



Delarte 0



Delarte 1



Delarte 2



Delarte 3



Empire 0



Empire 1

## KOLORYSTYKA

### Okleina Naturalna Dąb Satin ★★★★★☆



Specyfiką okleiny naturalnej jest możliwość wystąpienia różnic w ustojeniu i wybarwieniu. Różnice te nie mogą być podstawą uznania reklamacji.



ramka przy płycinie

## CENNIK NETTO | BRUTTO PLN (zwróć uwagę na DOPŁATY)

MODELE	Okleina Naturalna Dąb Satin Biały
Empire 0, Capital 0	1937   <b>2382,51</b>
Residence 0, Delarte 0	1997   <b>2456,31</b>
Empire 1, Capital 1	1790   <b>2201,70</b>
Residence 2, Delarte 1-3	1850   <b>2275,50</b>

## INFORMACJE TECHNICZNE

### KONSTRUKCJA SKRZYDŁA

Skrzydło ramowo-płycinowe. Rama wykonana z wysokiej jakości klejonej sosnowej i materiałów drewnopochodnych, oklejonych naturalną okleiną dębową. Specjalnie dobrana szyba matowa hartowana. Ramki ozdobne wykonane są z litego dębu. Powierzchnia skrzydła zabezpieczona jest ekologicznymi lakierami wodnymi.

### AKCESORIA W CENIE SKRZYDŁA

- Zamek z czołem srebrny połysk lub złoty połysk: na klucz zwykły, z blokadą łazienkową lub dostosowany pod wkładkę patentową
- Szyba matowa gładka
- Przygotowanie do skrótu, maksymalnie 60 mm

### OŚCIEŻNICE

#### Rekomendowana ościeżnica przylgowa:

- Villadora RETRO str. 182

### UWAGI

- Aprobata Techniczna AT-15-6515/2016, ITB Warszawa.
- Drzwi wyposażone w 3 szt. zawiasów w kolorze złotym – pakowane do ościeżnicy. Możliwość zakupu nakładek na zawiasy w kolorze złoty połysk, stare złoto, srebrny połysk – patrz dopłaty.
- Możliwość dowolnego zestawienia wymiarów skrzydeł w drzwiach podwójnych.
- Skrzydło podwójne niedostępne z zamkiem magnetycznym.

### DOPŁATY

- tuleje wentylacyjne 1 rząd 146 | **179,58**
- zamek magnetyczny 45 | **55,35**
- podcięcie wentylacyjne, szczelina wentylacyjna 0 zł
- nakładki na zawiasy Villadora (str. 203)
- klamka z szyldem (str. 194)



Villadora MODERN, Space S01, Orzech

## WYSOKOŚĆ 220

usłojenie poziome:



Sand



Sand



Sand S01



Sand S02



Sand S03

usłojenie pionowe:



Space



Space S01



Space S02



Space S03



Villadora MODERN, Space S01, Orzech



Line



Ethno

Zobacz detale [www.porta.com.pl/dm/villadora.pdf](http://www.porta.com.pl/dm/villadora.pdf)

## KOLORYSTYKA

### Okleina Naturalna Select ★★★★★☆



### Okleina Naturalna Dąb ★★★★★☆



### Okleina Naturalna Jesion ★★★★★☆



Okleina Jesion dostępna jest dla Modeli z grupy 1, układ okleiny – kwiat.

### Okleina Naturalna Orzech ★★★★★☆



Okleina Orzech dostępna jest dla Modeli z grupy 1, układ okleiny – kwiat.

### Okleina Naturalna Dąb Satin ★★★★★☆

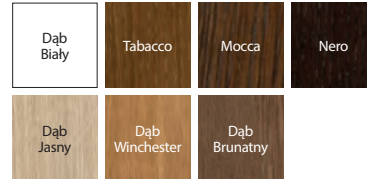

Specyfiką okleiny naturalnej jest możliwość wystąpienia różnic w usłojeniu i wybarwieniu. Różnice te nie mogą być podstawą uznania reklamacji.

**K** Możliwość realizacji nietypowych wysokości w Porta KONTRAKT, patrz str. 226.

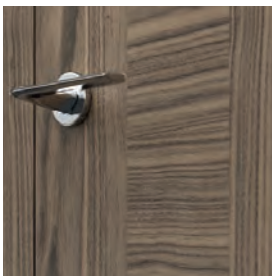

usłojenie w modelu Line



przeszklenie w modelu Space



nowy zawias chowany 3D



bezpieczny zamek magnetyczny

## CENNIK NETTO | BRUTTO PLN (zwróć uwagę na DOPŁATY)

MODELE	Okł. Naturalna Select	Okł. Naturalna Dąb, Jesion	Okł. Naturalna Orzech	Okł. Naturalna Dąb Satin
Sand, Space, Line, Ethno	1011   <b>1243,53</b>	1061   <b>1305,03</b>	1181   <b>1452,63</b>	1111   <b>1366,53</b>
Przeszklenie 01	1422   <b>1749,06</b>	1472   <b>1810,56</b>	1592   <b>1958,16</b>	1522   <b>1872,06</b>
Przeszklenie 02	1496   <b>1840,08</b>	1546   <b>1901,58</b>	1666   <b>2049,18</b>	1596   <b>1963,08</b>
Przeszklenie 03	1408   <b>1731,84</b>	1458   <b>1793,34</b>	1578   <b>1940,94</b>	1508   <b>1854,84</b>

## INFORMACJE TECHNICZNE

### KONSTRUKCJA SKRZYDŁA

Rama wykonana z wysokiej jakości drewna, sklejki, płyty wiórowej otworowej oraz dwustronnej okładziny wykonanej z materiałów drewnopochodnych pokrytej okleiną naturalną. Szyba o grubości 8 mm. Powierzchnia skrzydła zabezpieczona jest ekologicznymi lakierami wodnymi, okleiny z grupy: Select, Naturalny Dąb, Jesion, Orzech oraz Satin (za wyj. Biały) utwardzone są w technologii UV (półmat).

### AKCESORIA W CENIE SKRZYDŁA

- Zamek z czołem srebrny połysk lub złoty połysk: na klucz zwykły, z blokadą łazienkową lub dostosowany pod wkładkę patentową
- Zamek zwykły lub magnetyczny
- Szyba mleczna, bezbarwna

### OŚCIEŻNICE

Rekomendowana ościeżnica bezprzylgowa:

- Villadora MODERN str. 182

### UWAGI

- Aprobata Techniczna AT-15-6515/2016, ITB Warszawa.
- Drzwi wyposażone w 3 szt. zawiasów 3D – pakowane do ościeżnicy.
- Możliwość dowolnego zestawienia wymiarów skrzydeł w drzwiach podwójnych.
- Skrzydło podwójne niedostępne z zamkiem magnetycznym.

### DOPŁATY

- tuleje wentylacyjne 1 rząd 146 | **179,58**
- skrót wentylacyjny 12 mm (opcja) 0 zł
- trzeci zawias 3D kolor srebrny, biały, czarny (dopłata do ceny ościeżnicy) 0 zł
- zamek magnetyczny z czołem ze stali nierdzewnej 0 zł
- zamek magnetyczny biały, czarny w drzwiach bezprzylgowych 60 | **73,80**
- pokrycie okleiną Nat. Dąb Satin Biały 250 | **307,50**
- wysokość skrzydła „220” 170 | **209,10**
- klamka z szyldem (str. 194)

# Drzwi łamane

od 619,- | **761,37**  
cena skrzydła ALFA, BETA netto | brutto (PLN)



ALFA, BETA, Biały

## ALFA



SPOSÓB OTWIERANIA DRZWI\* (rzut z góry)

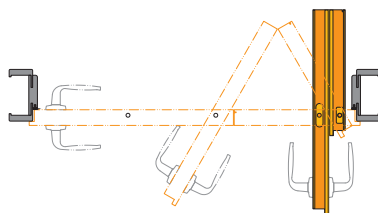

Drzwi prawe

### SKRZYDŁO PRZYLGOWE

Kompletny zestaw składa się z:

- systemu prowadzącego (dopłata do zestawu)
- dwuelementowego skrzydła
- ościeżnicy Porta SYSTEM (zmodyfikowanej)



Zobacz drzwi ALFA:  
[www.porta.com.pl/dm/alfabeta.wmv](http://www.porta.com.pl/dm/alfabeta.wmv)

## BETA



SPOSÓB OTWIERANIA DRZWI\* (rzut z góry)

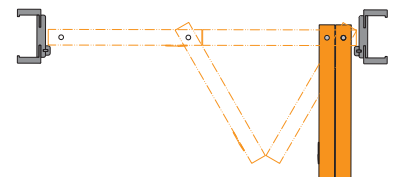

Drzwi prawe

### SKRZYDŁO BEZPRZYLGOWE

Kompletny zestaw składa się z:

- systemu prowadzącego (w cenie ościeżnicy)
- dwuelementowego skrzydła
- ościeżnicy Porta SYSTEM (zmodyfikowanej)



Zobacz drzwi BETA:  
[www.porta.com.pl/dm/alfabeta.wmv](http://www.porta.com.pl/dm/alfabeta.wmv)

\*UWAGA: Specyfika okuć przy całkowitym otwarciu skrzydeł powoduje zwężenie światła przejścia (około 10 cm).



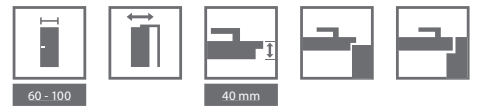

## KOLORYSTYKA

### Lakier Standard ★★★★★☆



### Okleina Portadecor ★★★★★☆

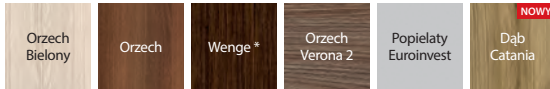

\* do wyczerpania zapasów

### Okleina Portasynchro 3D ★★★★★☆



### Okleina Portaperfect 3D ★★★★★☆

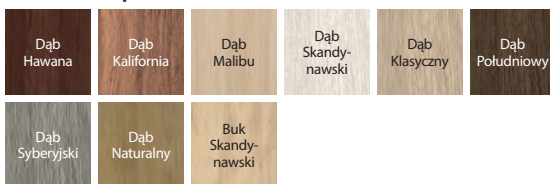

### Okleina CPL HQ 0,2 ★★★★★☆

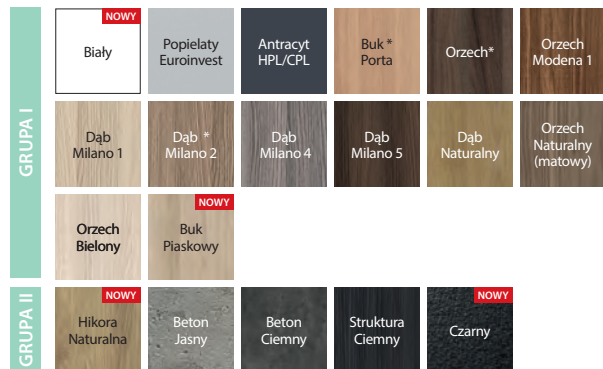

\* do wyczerpania zapasów

ALFA, BETA



sposób otwierania | łamania skrzydła ALFA



sposób otwierania | łamania skrzydła BETA

## CENNIK NETTO | BRUTTO PLN (zwróć uwagę na DOPŁATY)

MODELE	ALFA, BETA
Lakier Standard, Portadecor, Portasynchro 3D	619   <b>761,37</b>
Portaperfect 3D, CPL HQ gr. I	699   <b>859,77</b>

Do ceny kompletnego zestawu należy dodać cenę ościeżnicy Porta SYSTEM do drzwi jednoskrzydłowych we właściwym zakresie regulacji, patrz str. 172.

## INFORMACJE TECHNICZNE

### KONSTRUKCJA SKRZYDŁA

Wypełnienie skrzydła stanowi wkład stabilizujący „plaster miodu” lub płyta wiórowa otworowa wzmocniona wewnętrznym ramiakiem ze sklejki (opcja za dopłatą). ALFA to drzwi dwuelementowe podzielone asymetrycznie z klasycznym zamkiem w skrzydle i zaczepem w profilu ościeżnicy. BETA to drzwi dwuelementowe podzielone symetrycznie, bez zamka.

### AKCESORIA W CENIE

- Mechanizm prowadzący
- Uszczelka
- Trzy zawiasy chowane srebrne
- Zamek: na klucz zwykły, z blokadą tążeniową lub dostosowany pod wkładkę patentową (ALFA)
- Zaczep zamka (ALFA)
- Pochwyty okrągłe (BETA)

### OŚCIEŻNICE

- Ościeżnica Porta SYSTEM zmodyfikowana, zakres szerokości od B do K str. 172.

### UWAGI

- Krajowa Ocena Techniczna ITB-KOT-2017/0184 wydanie 1.
- Rozmiar „100” niedostępny w systemie BETA.

### DOPŁATY

- rozmiar „100” niedostępny w systemie BETA rozmiar „100” (tylko ALFA) 50 | **61,50**
- wypełnienie płytą wiórową otworową 100 | **123,00**
- skrzydło: kolory w okleinie CPL 0,2 mm – GRUPA II 50 | **61,50**
- ościeżnica: kolory w okleinie CPL 0,2 mm – GRUPA II 50 | **61,50**
- tuleje wentylacyjne, podcięcie wentylacyjne 39 | **47,97**
- cena systemu prowadzącego Alfa (dopłata do zestawu) 65 | **81,18**
- system prowadzący Beta w cenie ościeżnicy
- klamka z szyldem (str. 194)



System przesuwny PORTA, Porta KONCEPT A.9, Popielaty Euroinvest

## SYSTEMY PRZESUWNE NAŚCIENNE

### PORTA



**Kompletny zestaw składa się z:**

- systemu ściennego
- skrzydła\* (w wersji wykonania „przesuwne”)
- ościeżnicy\* (w wersji wykonania „tunel”)

\* niezawarte w cenie

### ALU

NOWY



**Kompletny zestaw składa się z:**

- systemu ściennego
- skrzydła\* (w wersji wykonania „przesuwne”)
- ościeżnicy\* (w wersji wykonania „tunel”)



## KOLORYSTYKA

Portadecor Portasynchro 3D	★★★
Portadur Okleina Premium Naturalna Select Naturalna Dąb Naturalna Dąb Satin	★★★★★
Portaperfect 3D CPL HQ Gladstone/Halifax	★★★★★

Próbki kolorów patrz str. 214 – 221.

## CENNIK NETTO | BRUTTO PLN (zwróć uwagę na DOPŁATY)

MODELE	System PORTA	System ALU
Portadecor, Portasynchro 3D	374   <b>460,02</b>	„60”, „70”, „80”, „90”   <b>560   688,80</b>
Portadur, Portaperfect 3D, CPL HQ gr. I	379   <b>466,17</b>	„130”, „150”, „170”   <b>1120   1377,60</b>
Okleina Premium, Gladstone/ Halifax	409   <b>503,07</b>	
Okl. Nat. Select i Naturalna Dąb	479   <b>589,17</b>	
Okl. Naturalna Dąb Satin	529   <b>650,67</b>	

**UWAGA!** System PORTA oraz ALU możliwy do zastosowania z każdym skrzydłem z kolekcji Porta w wersji przesuwnej.

## INFORMACJE TECHNICZNE

### System PORTA

#### KONSTRUKCJA SYSTEMU PRZESUWNEGO PORTA

System składa się z szyny wraz z wózkami jezdnyymi, osłony szyny oraz z belki odbojowej. Osłona i belka odbojowa są wykonane z płyty wiórowej i MDF-u. Okleiny naturalne wykończone lakierem półmatowym.

#### AKCESORIA W CENIE SYSTEMU

- Szyna z wózkami jezdnyymi
- Zaczep zamka
- Uszczelka szczotkowa samoprzylepna
- Element prowadzący i stabilizujący skrzydło w pionie montowany do podłogi

#### OŚCIEŻNICE

- Ościeżnica Porta SYSTEM w wersji wykonania „tunel” str. 172.
- Wymiary patrz Tabela 7, str. 211.

#### UWAGI

- Krajowa Ocena Techniczna ITB-KOT-2017/0184 wydanie 1.
- **Zestaw jest uniwersalny co do kierunku i wysunięcia skrzydła.**  
Kierunek można zmieniać poprzez przekręcenie belki odbojowej po lewej lub prawej stronie tunelu Porta SYSTEM.

#### DOPŁATY

- kolory w okleinie CPL 0,2 mm – GRUPA II 50 | **61,50**
- pokrycie okleiną Nat. Dąb Satin Białe 150 | **184,50**

### System ALU

#### KONSTRUKCJA SYSTEMU PRZESUWNEGO ALU

Oferowany system składa się z szyny jezdnej oraz profilu podtrzymującego skrzydło. Oba elementy wykonane są z estetycznego aluminium.

#### AKCESORIA W CENIE SYSTEMU

- Element prowadzący i stabilizujący skrzydło w pionie montowany do podłogi

#### OŚCIEŻNICE

- Ościeżnica Porta SYSTEM w wersji wykonania „tunel”, wymiary patrz Tabela 7, str. 211.

#### UWAGI

- Zestaw jest uniwersalny co do kierunku i wysunięcia skrzydła.
- W celu prawidłowego zestawienia systemu, ościeżnicy „tunel” oraz skrzydła do kompletu należy dobrać skrzydło o jeden rozmiar większe, np.: dla systemu „tunel” o szerokościach „70” -> do kompletu skrzydło „80”, dla „80” -> „90”, dla „150” -> 2x „80”, dla „170” -> 2x „90” itd.
- Brak możliwości wykonania z zamkiem hakowym.



Kompletny system przesuwny – chowany składa się z:

- tunelu dedykowanego do muru o grubości 125 mm,
- kasety konstrukcyjnej dedykowanej do muru o grubości 125 mm,
- skrzydła w wersji wykonania „przesuwne” (niezawarte w cenie systemu KOMPAKT).

System przesuwny KOMPAKT, Porta KONCEPT A.9, Dąb Skandynawski

## SYSTEM PRZESUWNY WEWNĄTRZSCIENNY

# KOMPAKT

### SPOSÓB OTWIERANIA DRZWI (rzut z góry)

Dyskretna konstrukcja do zabudowania w ścianie gipsowej pozwala na montaż drzwi wszędzie tam, gdzie zastosowanie drzwi uchylnych burzy koncepcje zaprojektowanego wnętrza lub jest wręcz niemożliwe.

System przesuwny KOMPAKT  
(Tunel + Kasetka konstrukcyjna dedykowane do muru o grubości 125 mm)

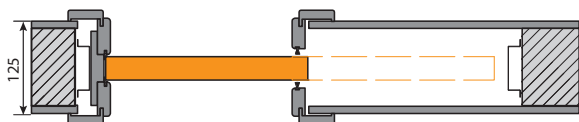

Tunele KOMPAKT dedykowane do muru o grubości 100 oraz 150 mm

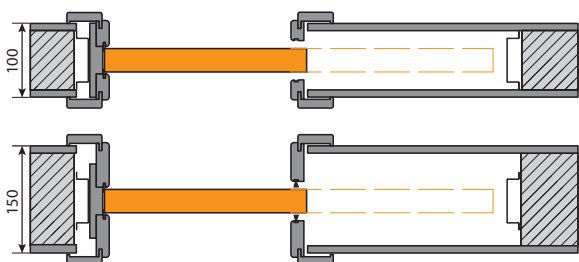

**UWAGA!** Ościeżnica KOMPAKT System produkcji PORTA jest przeznaczona do współpracy z kasetami PORTA oraz kasetami wiodących producentów europejskich. Przy czym zalecane jest sprawdzenie wymiarów  $S_d/H_d$  przed przystąpieniem do montażu ościeżnicy KOMPAKT na kasetach stalowych innych producentów.

## SYSTEM PRZESUWNY NAŚCIENNY

# METAL

### SPOSÓB OTWIERANIA DRZWI (rzut z góry)

Stalowy system do drzwi przesuwnych jest przeznaczony do współpracy ze wszystkimi skrzydłami wewnątrzlokalowymi (w wersji wykonania „przesuwne”) wszędzie tam, gdzie koncepcja wnętrza lub ograniczona powierzchnia nie pozwala na zastosowanie drzwi uchylnych.

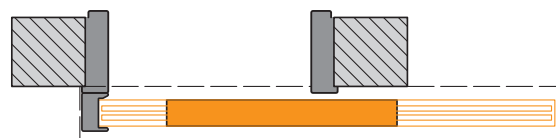

system przesuwny ścienny  
METAL



zamek hakowy  
System przesuwny KOMPAKT



kasetka konstrukcyjna  
System przesuwny KOMPAKT

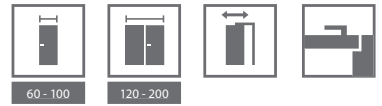

## KOLORYSTYKA SYSTEM PRZESUWNY KOMPAKT

Portadecor Portasynchro 3D ★★★

Portadur Okleina Premium ★★★★★

Portaperfect 3D CPL HQ Gladstone/Halifax ★★★★★



Możliwość zamówienia tunelu w okleinie naturalnej w Porta KONTRAKT, patrz str. 226.

## KOLORYSTYKA SYSTEM PRZESUWNY METAL

Farba Poliestrowa Premium ★★★★★

Próbki kolorów patrz str. 214 – 221.

## CENNIK NETTO | BRUTTO PLN (zwróć uwagę na DOPŁATY)

System KOMPAKT jednoskrzydłowy	Portadecor, Portasynchro 3D	Portadur, Portaperfect 3D, CPL HQ gr.I	Okł. Premium, Gladstone/Halifax
<b>Tunel (125 mm)</b>	471   <b>579,33</b>	491   <b>603,93</b>	521   <b>640,83</b>
<b>Kaseta konstrukcyjna</b>	663   <b>815,49</b>	663   <b>815,49</b>	663   <b>815,49</b>
dwuskrzydłowy			
<b>Tunel (125 mm)</b>	491   <b>603,93</b>	511   <b>628,53</b>	541   <b>665,43</b>
<b>Kaseta konstrukcyjna</b>	1312   <b>1613,76</b>	1312   <b>1613,76</b>	1312   <b>1613,76</b>
Tunel jednoskrzydłowy			
	Portadecor, Portasynchro 3D	Portadur, Portaperfect 3D, CPL HQ gr.I	Okł. Premium, Gladstone/Halifax
<b>Tunel (100 mm)</b>	461   <b>567,03</b>	481   <b>591,63</b>	511   <b>628,53</b>
<b>Tunel (150 mm)</b>	481   <b>591,63</b>	501   <b>616,23</b>	531   <b>653,13</b>
dwuskrzydłowy			
<b>Tunel (100 mm)</b>	481   <b>591,63</b>	501   <b>616,23</b>	531   <b>653,13</b>
<b>Tunel (150 mm)</b>	501   <b>616,23</b>	521   <b>640,83</b>	551   <b>677,73</b>

System METAL	Farba Poliestrowa gr. I
jednoskrzydłowy	451   <b>554,73</b>

KOMPAKT,  
METAL

**UWAGA!** System KOMPAKT oraz METAL możliwy do zastosowania ze skrzydłem z kolekcji Porta w wersji przesuwnej.

## INFORMACJE TECHNICZNE

### System KOMPAKT

#### KONSTRUKCJA SYSTEMU KOMPAKT

System do muru 125 mm składa się z kasety stalowej ze stali ocynkowej wraz z kompletnym systemem jezdny, stanowiącej konstrukcję wewnątrz ściany oraz tunelu wykonanego z płyty wiórowej i MDF-u.

#### AKCESORIA W CENIE ZESTAWU

- Kaseta konstrukcyjna dedykowana do muru o grubości 125 mm
- Szyna z wózkami jezdny i elementem prowadzącym skrzydło montowanym do podłogi
- Zaczep zamka hakowego (opcja za dopłatą do skrzydła)
- Uszczelka szczotkowa przeciwkurzowa wciskana (tunele dedykowane do muru o grubości 125 oraz 150 mm)
- Tunel dedykowany do muru o grubości 125 mm

#### OŚCIEŻNICE

- Ościeżnice wykonane w wersji „tunel” dostępne w wersjach dedykowanych do murów o gr. 100, 125 oraz 150 mm.
- Ościeżnica wykonana w wersji „tunel” dedykowana do muru o grubości 125 mm jest kompatybilna z kasetą konstrukcyjną PORTA.
- Wszystkie powyższe tunele są kompatybilne z kasetami konstrukcyjnymi czołowych producentów europejskich (należy sprawdzić wymiary  $S_p/H_p$ ).
- KOMPAKT, wymiary patrz Tabela 7, str. 211.

#### UWAGI

- System przygotowany do ścianek kartonowo-gipsowych o grubości 125 mm.
- Istnieje możliwość zamówienia dodatkowych poszerzeń symetrycznych i niesymetrycznych tuneli (zamówienie kontraktowe).

#### DOPŁATY

- system synchronizacji zamykania skrzydeł w drzwiach podwójnych 163 | **200,49**
- kolory w okleinie CPL 0,2 mm – GRUPA II 50 | **61,50**

### System METAL

#### KONSTRUKCJA SYSTEMU METAL

Kompletny system składa się z ościeżnicy Kątowej Dużej składanej na mur o szerokości profilu 100 mm wykonanej w wersji „tunel” (tj. bez zawiasów, otworu na zamek i przetłoczenia pod uszczelkę), szyny z wózkami jezdny i osłony szyny oraz belki odbojowej. Wszystkie elementy zestawu wykonane są z blachy stalowej ocynkowanej i dostarczane zapakowane w karton do samodzielnego złożenia na miejscu budowy.

#### AKCESORIA W CENIE ZESTAWU

- Uszczelka szczotkowa samoprzylepna.
- Element prowadzący i stabilizujący skrzydło w pionie montowany do podłogi.

#### OŚCIEŻNICE

- Ościeżnica stalowa składana w wersji wykonania „tunel”, 60°, 70°, 80°, 90°, 100° wymiary patrz Tabela 7, str. 211.
- Zestaw jest dostępny jako uniwersalny (tj. bez strony lewej czy prawej) i produkowany w wersji do postawienia na gotowej podłodze – poziom „0”.
- Zmianę kierunku wysunięcia drzwi można uzyskać poprzez przekroczenie belki odbojowej po lewej lub prawej stronie ościeżnicy.

#### UWAGI

- Krajowa Ocena Techniczna ITB-KOT-2017/0184 wydanie 1.

#### DOPŁATY

- kolory - GRUPA II 20 | **24,60**
- dyble montażowe 33 | **40,59**

# Systemy przesuwne

od 969,- | **1191,87**

cena kompletu netto | brutto (PLN)



System przesuwny BLACK, typ REA

## BLACK



Typ REA



Typ LUNA



model 1



model 2



model 3



model 4



model 5

## SLIDE

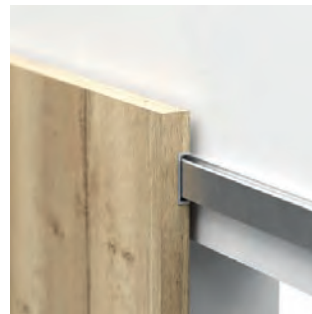

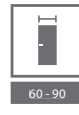

## KOLORYSTYKA

### System BLACK

Lakier Premium ★★★★★☆



Farba Akrylowa UV ★★★★★☆



### System SLIDE

Okleina Portaperfect 3D ★★★★★☆



Gladstone / Halifax ★★★★★☆



## CENNIK NETTO | BRUTTO PLN (zwróć uwagę na DOPLĄTY)

System BLACK	Lakier Premium	Farba Akrylowa UV
Skrzydło	569   <b>699,87</b>	679   <b>835,17</b>
System BLACK		
System przesuwny	400   <b>492,00</b>	

System SLIDE	Portaperfect 3D	Gladstone/Halifax
Skrzydło	499   <b>613,77</b>	719   <b>884,37</b>
System SLIDE		
System przesuwny	600   <b>738,00</b>	

BLACK, SLIDE



pochwyt Black 1

## INFORMACJE TECHNICZNE

### System BLACK

#### KONSTRUKCJA SKRZYDŁA

Wypełnienie stanowi „plaster miodu” lub płyta wiórowa otworowa (opcja za dopłatą). Całość obłożona jest płytą HDF.

#### AKCESORIA W CENIE ZESTAWU

- Prowadnica 2000 mm

#### UWAGI

- Aprobata Techniczna AT-15-6515/2016.
- Zestaw jest uniwersalny co do kierunku i wysunięcia skrzydła.
- System przeznaczony do montażu w otworze mniejszym o rozmiar względem typowego. Szczegóły patrz Tabela 7, str. 211.
- Brak możliwości wykonania z zamkiem hakowym.
- W przypadku systemu dwuskrzydłowego należy zamówić dwa systemy, dwa skrzydła i klamrę łączącą.
- Przy zastosowaniu tulejek dystansowych możliwość odsunięcia skrzydła od ściany o 10 mm.
- System Black typ LUNA do zamówienia z każdym skrzydłem suwanym.
- System Black typ REA do zastosowania wyłącznie ze skrzydłami płytowymi z wypełnieniem płytą wiórową otworową.

#### DOPLĄTY

- wypełnienie płytą wiórową otworową 100 | **123,00**
- pochwyt podłużny do drzwi przesuwnych 70 | **86,10**
- pochwyt Black 1 jednostronny 35 | **43,05**
- komplet dwóch domykaczy 150 | **184,50**
- klamra łącząca do rozwiązań dwuskrzydłowych 20 | **24,60**
- komplet pięciu tulejek dystansowych 80 | **98,40**

### System SLIDE

#### KONSTRUKCJA SKRZYDŁA

Wypełnienie stanowi płyta wiórowa otworowa. Całość obłożona jest płytą HDF.

#### AKCESORIA W CENIE ZESTAWU

- Prowadnica 2000 mm
- Komplet dwóch domykaczy

#### UWAGI

- Aprobata Techniczna AT-15-6515/2016.
- System przeznaczony do montażu w otworze mniejszym o rozmiar względem typowego. Szczegóły patrz Tabela 7, str. 211.
- Brak możliwości wykonania z zamkiem hakowym.

#### DOPLĄTY

- pochwyt podłużny do drzwi przesuwnych

70 | **86,10**

# Systemy przesuwne

od 1469,- | **1806,87**

cena kompletu netto | brutto (PLN)



System przesuwny EFEKT, Dąb Piaskowy

## EFEKT



drzwi otwarte

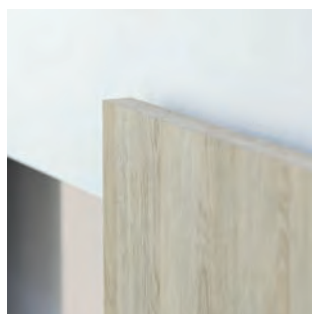

drzwi zamknięte



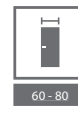

## KOLORYSTYKA

### Lakier Premium ★★★★★☆



### Okleina Portaperfect 3D ★★★★★☆

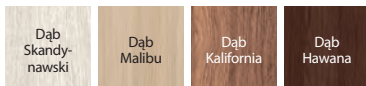

### Gladstone / Halifax ★★★★★★

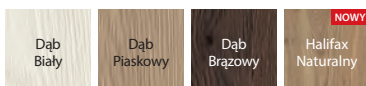

## CENNIK NETTO | BRUTTO PLN (zwróć uwagę na DOPLATY)

System EFEKT	Lakier Premium	Portaperfect 3D	Gladstone/Halifax
Skrzydło	689   <b>847,47</b>	569   <b>699,87</b>	789   <b>970,47</b>
System EFEKT			
System przesuwny	900   <b>1 107,00</b>		

## INFORMACJE TECHNICZNE

### KONSTRUKCJA SKRZYDŁA

Wypełnienie stanowi płyta wiórowa otworowa. Całość obłożona jest płytą HDF.

### AKCESORIA W CENIE

- Prowadnice

### UWAGI

- Aprobata Techniczna AT-15-6515/2016.
- Brak możliwości wykonania z zamkiem hakowym.
- System przeznaczony do montażu w otworze mniejszym o trzy rozmiary względem typowego, np. dla otworu „60” → do kompletu skrzydło „90”
- Szczegóły patrz Tabela 7, str. 211.

### DOPLATY

- rozmiar „100” i „110” 50 | **61,50**
- pochwyty podłużny do drzwi przesuwnych 70 | **86,10**

# DRZWI TECHNICZNE I WEJŚCIOWE

W dziale drzwi technicznych i wejściowych przedstawiamy Państwu produkty dobrze znane na inwestycjach.

W ofercie posiadamy drzwi akustyczne, specjalistyczne, a także drzwi przeciwpożarowe.

Natomiast kolekcja drzwi wejściowych to propozycje solidnych drzwi chroniących nasze mieszkania oraz inne pomieszczenia wymagające szczególnego zabezpieczenia i ochrony.

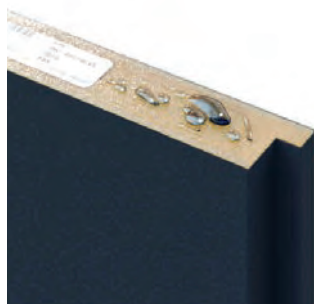

Produkty w wykonaniu CPL HQ oraz Gladstone/Halifax oznaczone symbolem AQUA STOP posiadają zabezpieczenie dolnej krawędzi przed wilgocią w technologii TechnoPORTA





D23

D24

# ZESTAWIENIE MODELI DRZWI TECHNICZNYCH I WEJŚCIOWYCH

Prezentowane modele są dostępne w kolekcjach:

## DRZWI TECHNICZNYCH

**Akustyczne 27 dB, 32 dB, INNOVO 37 dB , Porta SILENCE 37 dB, EI 30,  
INNOVO 42 dB, 42 dB, PURE 57 dB, Przeciwpożarowe EI 30, EI 60**

## DRZWI WEWNĘTRZNYCH WEJŚCIOWYCH

**AGAT, OPAL, EXTREME RC 2, KWARC, EXTREME RC 3, GRANIT kl. C**



PŁASKIE – pionowy  
układ okleiny



PŁASKIE – poziomy  
układ okleiny



intarsje 1



intarsje 3



intarsje 4



intarsje 6

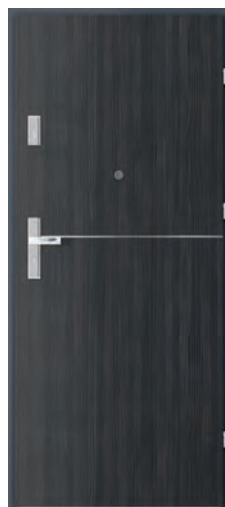

intarsje 7



intarsje 8

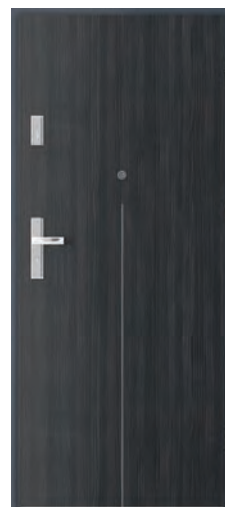

intarsje 9

Z INTARSJAMI: okleiny syntetyczne – usłojenie pionowe,  
pokrycie Gladstone/Halifax modele 3, 6, 9 – usłojenie zgodnie z kierunkiem intarsji, okleiny naturalne – usłojenie zgodnie z kierunkiem intarsji



# Akustyczne 27 dB, 32 dB

od 1039,- | **1277,97**

cena kompletu netto | **brutto** (PLN)



Klasa izolacyjności akustycznej:

Rw=27 dB

Rw=32 dB

Akustyczne 32 dB, Białe

wszystkie dostępne modele patrz str. 124



Model Płaskie, Białe

W cenie kompletu drzwi

- skrzydło
- ościeżnica

DRZWI POSIADAJĄ  
KLASĘ IZOLACYJNOŚCI AKUSTYCZNEJ:

- Rw=27 dB (27-31 dB)\*
- Rw=32 dB (32-36 dB)\*



zamek pod wkładkę patentową



uszczelka progowa automatyczna



zawias trójelementowy

## KOLORYSTYKA

Naturalna Select ★★★★★  
Naturalna Dąb, Jesion, Orzech  
Naturalna Dąb Satin

CPL HQ 0,2 mm ★★★★★

CPL HQ 0,7 mm ★★★★★  
Gladstone/Halifax

Próbki kolorów patrz str. 214 – 221.

**UWAGA!** Okleiny naturalne (z wyj. Okł. Nat. Jesion i Orzech) możliwe do wykonania w pionowym lub poziomym układzie usłojenia (dotyczy skrzydła).

**UWAGA!** Do drzwi wejściowych zalecamy okleiny CPL lub Gladstone/Halifax, a w szczególności do zastosowań w obiektach publicznych.

## CENNIK NETTO | BRUTTO PLN (zwróć uwagę na DOPŁATY)

### 27 dB

typ ościeżnicy	CPL HQ 0,2 gr. I	CPL 0,7 gr. I	Gladstone/Halifax (ukł. poziomy)	Okleiny Naturalne
stalowa	1039   <b>1277,97</b>	1149   <b>1413,27</b>	1149   <b>1413,27</b>	1409   <b>1733,07</b>
regulowana zakres A	1064   <b>1308,72</b>	1174   <b>1444,02</b>	1224   <b>1505,52</b>	1704   <b>2095,92</b>

### 32 dB

typ ościeżnicy	CPL HQ 0,2 gr. I	CPL 0,7 gr. I	Gladstone/Halifax (ukł. poziomy)	Okleiny Naturalne
stalowa	1179   <b>1450,17</b>	1289   <b>1585,47</b>	1289   <b>1585,47</b>	1549   <b>1905,27</b>
regulowana zakres A	1179   <b>1450,17</b>	1289   <b>1585,47</b>	1339   <b>1646,97</b>	1750   <b>2152,50</b>
regulowana zakres B, C	1229   <b>1511,67</b>	1339   <b>1646,97</b>	1389   <b>1708,47</b>	1810   <b>2226,30</b>
regulowana zakres D, E	1259   <b>1548,57</b>	1369   <b>1683,87</b>	1419   <b>1745,37</b>	1840   <b>2263,20</b>
regulowana zakres F	1269   <b>1560,87</b>	1379   <b>1696,17</b>	1429   <b>1757,67</b>	1870   <b>2300,10</b>
regulowana zakres G,H	1309   <b>1610,07</b>	1419   <b>1745,37</b>	1469   <b>1806,87</b>	1900   <b>2337,00</b>
regulowana zakres I, J, K	1349   <b>1659,27</b>	1459   <b>1794,57</b>	1509   <b>1856,07</b>	1970   <b>2423,10</b>

## INFORMACJE TECHNICZNE

### AKCESORIA

- Trzy zawiasy czopowe (ośc. regulowana Porta SYSTEM) lub trójelementowe (ośc. stalowa)
- Zamek dostosowany pod wkładkę patentową
- Uszczelka progowa samoopadająca
- Uszczelka w ościeżnicy
- Ościeżnica
- W wykonaniu CPL HQ oraz Gladstone/Halifax boki skrzydła pokryte są taśmą ABS

### OŚCIEŻNICE

- Ościeżnica Porta SYSTEM regulowana (drzwi 27 dB).  
Prezentowana cena drzwi obejmuje ościeżnicę o zakresie szerokości „A”.
- Ościeżnica Porta SYSTEM regulowana wzmocniona (drzwi 32 dB).
- Ościeżnica stalowa kątowna, o szerokości 100 mm.
- Ościeżnica PROJEKT BIS, PROJEKT PREMIUM (str. 190).

### UWAGI

- Krajowa Ocena Techniczna ITB-KOT-2017/0096 wydanie 1 (Rw=27 dB).
- Krajowa Ocena Techniczna ITB-KOT-2017/0007 wydanie 1 (Rw=32 dB).
- Podane ceny drzwi 27 dB i 32 dB z ościeżnicą regulowaną dotyczą drzwi z ościeżnicą na największą szerokość muru.
- Klasa izolacyjności akustycznej Rw=27 dB (zakres 27÷31 dB) D<sub>1</sub>=25 dB.
- Klasa izolacyjności akustycznej Rw=32 dB (zakres 32÷36 dB) D<sub>1</sub>=30 dB.
- Rozmiar „60” tylko dla skrzydeł płaskich.
- **Dolna krawędź w wykonaniu CPL HQ oraz Gladstone/Halifax zabezpieczona przed wilgocią w technologii TechnoPORTA AQUA STOP**

### DOPŁATY

- rozmiar „100” 50 | **61,50**
- regulowany zaczep zamka w ośc. stalowej 25 | **30,75**
- skrzydło: kolory w okleinie CPL 0,2 mm i 0,7 mm – GRUPA II 50 | **61,50**
- ościeżnica: kolory w okleinie CPL 0,2 mm – GRUPA II 50 | **61,50**
- skrzydło: kolory Gladstone/Halifax w układzie pionowym 110 | **135,30**
- intarsje w okleinach syntetycznych (na 1 stronę, na dwie strony cena x 2) 36 | **44,28**
- intarsje w okleinach naturalnych (na 1 stronę, na dwie strony cena x 2) 38 | **46,74**
- skrzydło: okleina Nat. Dąb Satin Biały 300 | **369,00**
- skrzydło: okleina Nat. Dąb Satin (pozostałe kolory) 75 | **92,25**
- skrzydło: okleina Nat. Orzech 120 | **147,60**
- ościeżnica: okleina Nat. Dąb Satin Biały 150 | **184,50**
- ościeżnica: okleina Nat. Dąb Satin (pozostałe kolory) 50 | **61,50**
- ościeżnica: okleina Nat. Orzech 80 | **98,40**
- ościeżnica stalowa: kolory - GRUPA II 20 | **24,60**
- profil ośc. stalowej do Nakładki PROJEKT BIS 50 | **61,50**
- profil ośc. stalowej do Nakładki PROJEKT PREMIUM 80 | **98,40**
- profil ościeżnicy stalowej od 80 do 100 mm bez dopłaty
- profil ościeżnicy stalowej od 101 do 150 mm 50 | **61,50**
- profil ościeżnicy stalowej od 151 do 270 mm 100 | **123,00**
- profil ościeżnicy stalowej od 271 do 390 mm 151 | **185,73**
- wzmocnienie pod samozamykacz w ośc. stalowej 39 | **47,97**
- dyble montażowe (ościeżnica stalowa) 33 | **40,59**
- kotwy montażowe (ościeżnica stalowa) 33 | **40,59**
- klamka z szyldem (str. 197)

# INNOVO 37 dB

od 1408,- | **1731,84**

cena kompletu netto | brutto (PLN)



Klasa izolacyjności akustycznej:  
Rw=37 dB

INNOVO 37 dB, Czarny

wszystkie dostępne modele patrz str. 124

W cenie kompletu drzwi

- skrzydło
- ościeżnica

DRZWI PORTA INNOVO 37 dB POSIADAJĄ  
KLASĘ IZOLACYJNOŚCI AKUSTYCZNEJ:

- Rw=37 dB (37–41 dB)



Płaskie z ościeżnicą stalową, Czarny



zamek pod wkładkę patentową



uszczelka progowa automatyczna



zawiasy trójelementowe

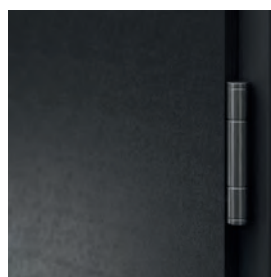

zawiasy trójelementowe



## KOLORYSTYKA

CPL HQ 0,2 mm



CPL HQ 0,7 mm  
Gladstone/Halifax



Próbki kolorów patrz str. 214 – 221.

## CENNIK NETTO | BRUTTO PLN (zwróć uwagę na DOPLĄTY)

typ ościeżnicy	CPL HQ 0,2 gr.l	CPL HQ 0,7gr.l	Gladstone/Halifax (ukt,poziomy)
stalowa	1408   <b>1731,84</b>	1518   <b>1867,14</b>	1518   <b>1867,14</b>
regulowana zakres C	1616   <b>1987,68</b>	1726   <b>2122,98</b>	1726   <b>2122,98</b>
regulowana zakres D-E	1676   <b>2061,48</b>	1786   <b>2196,78</b>	1786   <b>2196,78</b>
regulowana zakres F-H	1696   <b>2086,08</b>	1806   <b>2221,38</b>	1806   <b>2221,38</b>
regulowana zakres I-K	1746   <b>2147,58</b>	1856   <b>2282,88</b>	1856   <b>2282,88</b>

## INFORMACJE TECHNICZNE

### KONSTRUKCJA SKRZYDŁA

Wypełnienie skrzydła stanowi specjalna 3 warstwowa konstrukcja akustyczna INNOVO w ramie z klejonki drewna iglastego. Całość obłożona jest płytą HDF. Dostępne w wersji przylgowej. Boki skrzydła pokryte są taśmą ABS.

### AKCESORIA

- Dwa lub trzy zawiasy trójelemnetowe
- Zamek o najwyższej 3 klasie kategorii użytkowania wg PN-EN 12209
- Uszczelka progowa, automatyczna

### OŚCIEŻNICE

- Ościeżnica regulowana wzmocniona Porta SYSTEM o zakresie grubości muru od 120 do 300 mm.
- Ościeżnica stalowa kątowna o szerokości profilu 100 mm. Wykonana z blachy stalowej obustronnie ocynkowanej, o grubości 1,5 mm

### UWAGI

- Norma PN EN 14351-2:2018-12.
- W przypadku zastosowania innych okuć niż proponowane przez firmę PORTA, należy kierować się wytycznymi zawartymi w karcie gwarancyjnej.
- Dostępne wyłącznie w wersji płaskie, z intarsjami.
- Drzwi wyposażone w zamek z trzpieniem 9x9mm. Wybierając dedykowane klamki z oferty PORTA należy dokupić metalową redukcję zamka 9/8.
- **Dolna krawędź zabezpieczona przed wilgocią w technologii TechnoPORTA AQUA STOP**

### DOPLĄTY

- rozmiar „100” 50 | **61,50**
- skrzydło: kolory w okleinie CPL 0,2 mm i 0,7 mm – GRUPA II 50 | **61,50**
- ościeżnica: kolory w okleinie CPL 0,2 mm – GRUPA II 50 | **61,50**
- skrzydło: kolory Gladstone/Halifax w układzie pionowym 110 | **135,30**
- intarsje w okleinach syntetycznych (na 1 stronę, na dwie strony cena x 2) 36 | **44,28**
- ościeżnica stalowa: kolory - GRUPA II 20 | **24,60**
- rozszerzenie profilu ościeżnicy stalowej od 101 do 150 mm 50 | **61,50**
- rozszerzenie profilu ościeżnicy stalowej od 151 do 270 mm 100 | **123,00**
- rozszerzenie profilu ościeżnicy stalowej od 271 do 390 mm 151 | **185,73**
- klamka z szyldem (str. 197)

# SILENCE 37 dB, EI 30

od 1419,- | **1745,37**

cena kompletu netto | brutto (PLN)

**TOP**  
KOLEKCJE  
INWESTYCYJI



Klasa izolacyjności akustycznej  
Rw=37 dB  
Ognioodporność EI 30  
Dymoszczelność

SILENCE, Dąb Milano 5

wszystkie dostępne modele patrz str. 124

W cenie kompletu drzwi

- skrzydło
- ościeżnica

DRZWI PORTA SILENCE POSIADAJĄ  
KLASĘ IZOLACYJNOŚCI AKUSTYCZNEJ:

- Rw=37 dB (37-41 dB)\*

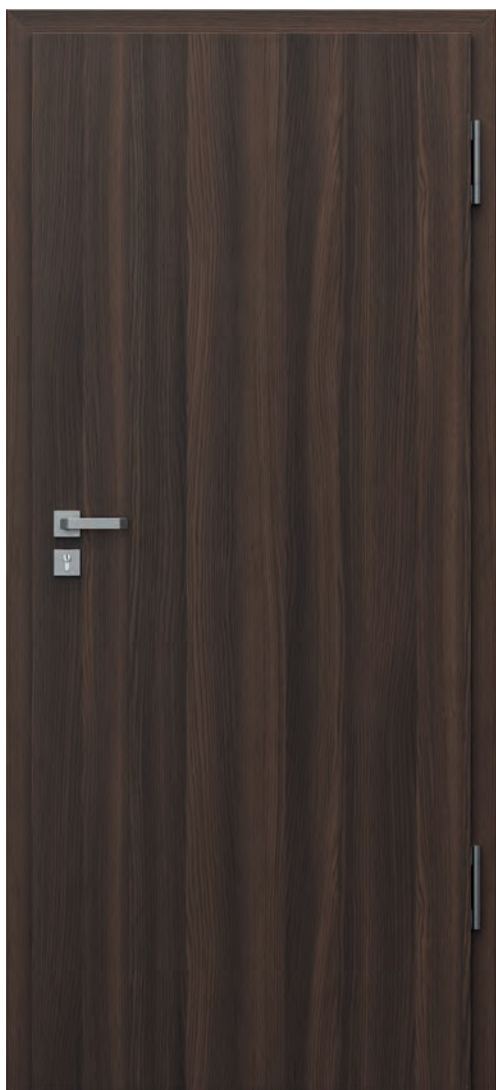

Płaskie, Dąb Milano 5 z ościeżnicą regulowaną



zamek pod wkładkę patentową



zawiasy obiektowe



uszczelka progowa automatyczna

\* Szczegółowe wyniki badań dostępne w zakładce DO POBRANIA na stronie [www.porta.com.pl](http://www.porta.com.pl)

## KOLORYSTYKA

Naturalna Select ★★★★★  
 Naturalna Dąb, Jesion, Orzech  
 Naturalna Dąb Satin

CPL HQ 0,2 mm ★★★★★

CPL HQ 0,7 mm ★★★★★  
 Gladstone/Halifax

Próbki kolorów patrz str. 214 – 221.

**UWAGA!** Okleiny naturalne (z wyj. Okł. Nat. Jesion i Orzech) możliwe do wykonania w pionowym lub poziomym układzie usłojenia (dotyczy skrzydła).

**UWAGA!** Do drzwi wejściowych zalecamy okleiny CPL lub Gladstone/Halifax, a w szczególności do zastosowań w obiektach publicznych.

## CENNIK NETTO | BRUTTO PLN (zwróć uwagę na DOPLĄTY)

37 dB

typ ościeżnicy	CPL 0,2 gr. I	CPL 0,7 gr. I	Gladstone/ Halifax (ukł. poziomy)	Okleiny Naturalne
stalowa	1526   <b>1876,98</b>	1606   <b>1975,38</b>	1606   <b>1975,38</b>	2216   <b>2725,68</b>
MDF przylgowa	1419   <b>1745,37</b>	1519   <b>1868,37</b>	1569   <b>1929,87</b>	2379   <b>2926,17</b>
MDF bezprzylgowa	1749   <b>2151,27</b>	1849   <b>2274,27</b>	1899   <b>2335,77</b>	2709   <b>3332,07</b>
regulowana zakres C	1859   <b>2286,57</b>	1939   <b>2384,97</b>	1989   <b>2446,47</b>	2898   <b>3564,54</b>
regulowana zakres D, E	1919   <b>2360,37</b>	1999   <b>2458,77</b>	2049   <b>2520,27</b>	2928   <b>3601,44</b>
regulowana zakres F, G, H	1929   <b>2372,67</b>	2009   <b>2471,07</b>	2059   <b>2532,57</b>	2958   <b>3638,34</b>
regulowana zakres I, J, K	1989   <b>2446,47</b>	2069   <b>2544,87</b>	2119   <b>2606,37</b>	3028   <b>3724,44</b>

37 dB + EI 30

typ ościeżnicy	CPL 0,2 gr. I	CPL 0,7 gr. I	Gladstone/ Halifax (ukł. poziomy)	Okleiny Naturalne
stalowa	1646   <b>2024,58</b>	1726   <b>2122,98</b>	1726   <b>2122,98</b>	2336   <b>2873,28</b>
MDF przylgowa	1539   <b>1892,97</b>	1639   <b>2015,97</b>	1689   <b>2077,47</b>	2499   <b>3073,77</b>
MDF bezprzylgowa	1879   <b>2311,17</b>	1979   <b>2434,17</b>	2029   <b>2495,67</b>	2839   <b>3491,97</b>
regulowana zakres C	1989   <b>2446,47</b>	2069   <b>2544,87</b>	2119   <b>2606,37</b>	3028   <b>3724,44</b>
regulowana zakres D, E	2049   <b>2520,27</b>	2129   <b>2618,67</b>	2179   <b>2680,17</b>	3058   <b>3761,34</b>
regulowana zakres F, G, H	2059   <b>2532,57</b>	2139   <b>2630,97</b>	2189   <b>2692,47</b>	3088   <b>3798,24</b>
regulowana zakres I, J, K	2119   <b>2606,37</b>	2199   <b>2704,77</b>	2249   <b>2766,27</b>	3158   <b>3884,34</b>

SILENCE 37 dB

## INFORMACJE TECHNICZNE

### KONSTRUKCJA SKRZYDŁA

Wypełnienie skrzydła stanowi specjalna 5 warstwowa konstrukcja akustyczna PortaSilence® w ramie z klejanki drewna iglastego. Całość obłożona jest płytą HDF. Dostępne w wersji przylgowej i bezprzylgowej. W wykonaniu CPL HQ oraz Gladstone/Halifax boki skrzydła pokryte są taśmą ABS.

### AKCESORIA

- Dwa lub trzy zawiasy wzmocnione obiektywne
- Wersja przylgowa ościeżnicy MDF – 4 zawiasy czopowe
- Zamek o najwyższej 3 klasie kategorii użytkowania wg PN-EN 12209
- Uszczelka progowa, automatyczna

### OŚCIEŻNICE

- Możliwość zamówienia ościeżnicy w dwóch wariantach przylgowej i bezprzylgowej.
- Ościeżnica regulowana Porta SYSTEM o zakresie grubości muru od 120 do 300 mm. Wykonana ze sklejki.
- Ościeżnica stalowa kątowna o szerokości profilu 100 mm. Wykonana z blachy stalowej obustronnie ocynkowanej, o grubości 1,5 mm
- Ościeżnica stała MDF 100 mm.
- Ościeżnica PROJEKT BIS (str. 190).
- Ościeżnica Projekt PREMIUM dostępna z Dokumentacją Dopuszczenia Jednostkowego realizacja Dział Kontraktów.

### UWAGI

- Krajowa Ocena Techniczna ITB-KOT-2017/0007 wydanie 1.
- Krajowy Certyfikat Stałości Właściwości Użytkowych nr 020-UWB-0567/W
- W celu spełnienia warunków prawa budowlanego do drzwi o izolacyjności ogniowej i/ lub dymoszczelności należy stosować samozamykacz.

- Drzwi ogniowe należy wyposażyć w szyldy z klamką z rdzeniem stalowym.
- W przypadku zastosowania innych okuć niż proponowane przez firmę PORTA, należy kierować się wytycznymi zawartymi w karcie gwarancyjnej.
- Dostępne wyłącznie w wersji płaskie i z intarsjami.
- Drzwi ogniowe – intarsje dostępne tylko w opcji na dwie strony.
- Drzwi wyposażone w zamek z trzpieniem 9x9 mm. Wybierając dedykowane klamki z oferty PORTA należy dokupić metalową redukcję zamka 9/8.
- **Dolna krawędź w wykonaniu CPL HQ oraz Gladstone/Halifax zabezpieczona przed wilgocią w technologii TechnoPORTA AQUA STOP.**

### DOPLĄTY

- rozmiar, 100" 50 | **61,50**
- skrzydło: kolory w okleinie CPL 0,2 mm i 0,7 mm – GRUPA II 50 | **61,50**
- ościeżnica: kolory w okleinie CPL 0,2 mm – GRUPA II 50 | **61,50**
- skrzydło: kolory Gladstone/Halifax w układzie pionowym 110 | **135,30**
- intarsje w okleinach syntetycznych (na 1 stronę, na dwie strony cena x 2) 36 | **44,28**
- intarsje w okleinach naturalnych (na 1 stronę, na dwie strony cena x 2) 38 | **46,74**
- skrzydło: okleina Nat. Dąb Satin Biały 300 | **369,00**
- skrzydło: okleina Nat. Dąb Satin (pozostałe kolory) 75 | **92,25**
- skrzydło: okleina Nat. Orzech 120 | **147,60**
- ościeżnica: okleina Nat. Dąb Satin Biały 150 | **184,50**
- ościeżnica: okleina Nat. Satin (pozostałe kolory) 75 | **92,25**
- ościeżnica: okleina Nat. Orzech 80 | **98,40**
- ościeżnica stalowa: kolory - GRUPA II 20 | **24,60**
- profil ośc. stalowej do Nakładki PROJEKT BIS 50 | **61,50**
- rozszerzenie profilu ościeżnicy stalowej od 101 do 150 mm 50 | **61,50**
- rozszerzenie profilu ościeżnicy stalowej od 151 do 270 mm 100 | **123,00**
- rozszerzenie profilu ościeżnicy stalowej od 271 do 390 mm 151 | **185,73**
- klamka z szyldem (str. 197)

# INNOVO 42 dB

od 2339,- | **2876,97**

cena kompletu netto | brutto (PLN)



INNOVO 42 dB, Halifax Naturalny

Klasa izolacyjności akustycznej  
Rw=42 dB  
Ognioodporność EI 30  
Dymoszczelność

wszystkie dostępne modele patrz str. 124

W cenie kompletu drzwi

- skrzydło
- ościeżnica

DRZWI POSIADAJĄ  
KLASĘ IZOLACYJNOŚCI AKUSTYCZNEJ

- Rw=42 dB (42–46 dB)



Płaskie Halifax Naturalny z ościeżnicą regulowaną



zamek pod wkładkę patentową

uszczelki progowe automatyczne  
(wersja na ościeżnicy MDF)

zawiasy obiektowe

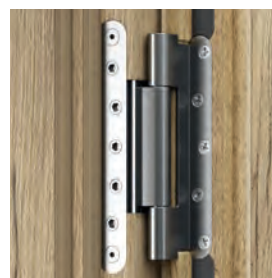

zawiasy obiektowe

## KOLORYSTYKA

CPL HQ 0,2 mm



CPL HQ 0,7 mm  
Gladstone/Halifax



Próbki kolorów patrz str. 214 – 221.

## CENNIK NETTO | BRUTTO PLN (zwróć uwagę na DOPŁATY)

typ ościeżnicy	CPL HQ 0,2 gr.l	CPL HQ 0,7gr.l	Gladstone/Halifax (ukł.pionowy)
stalowa	2509   <b>3086,07</b>	2619   <b>3221,37</b>	2729   <b>3356,67</b>
MDF przylgowa	2339   <b>2876,97</b>	2449   <b>3012,27</b>	2559   <b>3147,57</b>
zakres C	2399   <b>2950,77</b>	2509   <b>3086,07</b>	2619   <b>3221,37</b>
zakres D-G	2469   <b>3036,87</b>	2579   <b>3172,17</b>	2689   <b>3307,47</b>
zakres H-K	2569   <b>3159,87</b>	2679   <b>3295,17</b>	2789   <b>3430,47</b>

INNOVO 42 dB

## INFORMACJE TECHNICZNE

### AKCESORIA

- Dwa zawiasy obiektywne – ościeżnica Porta SYSTEM; trzy zawiasy trójelementowe – ościeżnica stalowa, cztery zawiasy – ościeżnica z MDF
- Zamek o najwyższej 3 klasie kategorii użytkowania wg PN-EN 12209
- Uszczelka progowa, automatyczna
- Uszczelka pęczniająca pod wpływem wysokiej temperatury – skrzydło w wersji EI 30 Rw=42 dB

### OŚCIEŻNICE

- Ościeżnica regulowana Porta SYSTEM wzmocniona Typ Drzwi DT-A42/PS o zakresie grubości muru od 120 mm do 300 mm. Belki ościeżnicy wykonano ze sklejki.
- Ościeżnica stalowa kątowna o szerokości profilu 120 mm. Wykonana z blachy stalowej o grubości 1,5 mm. Zawiera wzmocnienie pod samozamykacz w standardzie.
- Ościeżnica stała MDF 100 mm Rw 42 dB wyposażona w gniazda zawiasów z regulacją w trzech płaszczyznach. Możliwe wykonanie ościeżnicy w wersji z regulacją dostosowaną do szerokości ściany (od szerokości 160 mm) – zamówienie kontraktowe. Brak możliwości zamówienia wzmocnienia pod samozamykacz.

### UWAGI

- Produkt dostępny z Dokumentacją Dopuszczenia Jednostkowego.
- Klasa izolacyjności akustycznej Rw=42 dB (zakres 42÷46 dB).
- W celu spełnienia warunków prawa budowlanego do drzwi o izolacyjności ogniowej i/lub dymoszczelności należy stosować samozamykacz.

- Obrzeże skrzydła: ramiak wykonany z drewna egzotycznego lub dębowego, lakierowany bezbarwnie lub bejcowany.
- Drzwi ogniowe należy wyposażyć w szyldy z klamką z rdzeniem stalowym.
- W przypadku zastosowania innych okuć niż proponowane przez firmę PORTA, należy kierować się wytycznymi zawartymi w karcie gwarancyjnej.
- Dostępne wyłącznie w wersji płaskie, z intarsjami.
- Drzwi wyposażone w zamek z trzpieniem 9x9mm. Wybierając dedykowane klamki z oferty PORTA należy dokupić metalową redukcję zamka 9/8.
- **Dolna krawędź w wykonaniu CPL HQ oraz Gladstone/Halifax zabezpieczona przed wilgocią w technologii TechnoPORTA AQUA STOP.**

### DOPŁATY

- rozmiar „100” 50 | **61,50**
- skrzydło: kolory w okleinie CPL 0,2 mm i 0,7 mm – GRUPA II 50 | **61,50**
- ościeżnica: kolory w okleinie CPL 0,2 mm – GRUPA II 50 | **61,50**
- intarsje w okleinach syntetycznych (na 1 stronę, na dwie strony cena x 2) 36 | **44,28**
- ościeżnica stalowa: kolory - GRUPA II 20 | **24,60**
- rozszerzenie profilu ościeżnicy stalowej od 101 do 150 mm 50 | **61,50**
- rozszerzenie profilu ościeżnicy stalowej od 151 do 270 mm 100 | **123,00**
- rozszerzenie profilu ościeżnicy stalowej od 271 do 390 mm 151 | **185,73**
- wzmocnienie pod samozamykacz w ośc. Porta SYSTEM 39 | **47,97**

# Akustyczne 42 dB

od 2399,- | **2950,77**

cena kompletu netto | brutto (PLN)



Klasa izolacyjności akustycznej  
Rw=42 dB  
Ognioodporność EI 30  
Dymoszczelność

Akustyczne 42 dB, Orzech Naturalny (matowy)

wszystkie dostępne modele patrz str. 124

W cenie  
• skrzydło  
• ościeżnica

DRZWI POSIADAJĄ  
KLASĘ IZOLACYJNOŚCI AKUSTYCZNEJ

- Rw=42 dB (42–46 dB)\*



Płaskie, Orzech Naturalny (matowy)

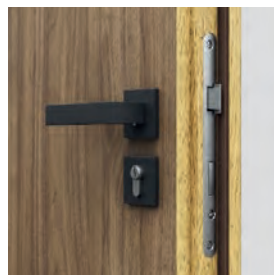

zamek pod wkładkę patentową



uszczelki progowe automatyczne  
(wersja na ościeżnicy Porta SYSTEM)

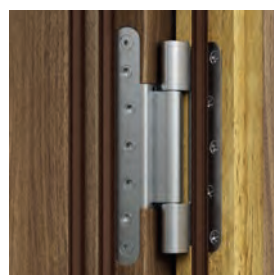

zawiasy obiektywne

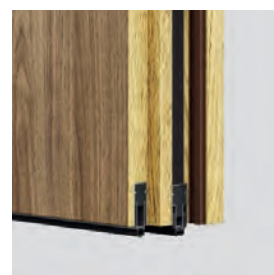

uszczelki progowe automatyczne  
(wersja na ościeżnicy stalowej i MDF)

\* Szczegółowe wyniki badań dostępne w zakładce DO POBRANIA na stronie [www.porta.com.pl](http://www.porta.com.pl)

## KOLORYSTYKA

Naturalna Select ★★★★★  
Naturalna Dąb, Jesion, Orzech  
Naturalna Dąb Satin

CPL HQ 0,2 mm ★★★★★

CPL HQ 0,7 mm ★★★★★  
Gladstone/Halifax

**UWAGA!** Okleiny naturalne (z wyj. Okł. Nat. Jesion i Orzech) możliwe do wykonania w pionowym lub poziomym układzie usłojenia (dotyczy skrzydła).

**UWAGA!** Do drzwi wejściowych zalecamy okleiny CPL lub Gladstone/Halifax, a w szczególności do zastosowań w obiektach publicznych.

Próbki kolorów patrz str. 214 – 221.

## CENNIK NETTO | BRUTTO PLN (zwróć uwagę na DOPŁATY)

typ ościeżnicy	Okleina CPL HQ 0,2 gr. I	Okleina CPL HQ 0,7 gr. I	Gladstone/Halifax (ukł. pionowy)	Okleiny Naturalne
stalowa	2569   <b>3159,87</b>	2679   <b>3295,17</b>	2789   <b>3430,47</b>	2939   <b>3614,97</b>
MDF (EI30)	2399   <b>2950,77</b>	2509   <b>3086,07</b>	2669   <b>3282,87</b>	2960   <b>3640,80</b>
regulowana zakres C	2399   <b>2950,77</b>	2509   <b>3086,07</b>	2669   <b>3282,87</b>	3023   <b>3718,29</b>
regulowana zakres D-G	2469   <b>3036,87</b>	2579   <b>3172,17</b>	2739   <b>3368,97</b>	3093   <b>3804,39</b>
regulowana zakres H-K	2569   <b>3159,87</b>	2679   <b>3295,17</b>	2839   <b>3491,97</b>	3193   <b>3927,39</b>

## INFORMACJE TECHNICZNE

### AKCESORIA

- Dwa zawiasy wzmocnione obiektowe, trzy zawiasy dla MDF (EI 30)
- Zamek o najwyższej 3 klasie kategorii użytkowania wg PN-EN 12209
- Dwie uszczelki progowe, automatyczne
- Uszczelka gumowa obwiedniowa w przyłdzie skrzydła i ościeżnicy
- Uszczelka pęczniąca pod wpływem wysokiej temperatury – skrzydło w wersji EI 30 Rw=42 dB

### OŚCIEŻNICE

- Ościeżnica regulowana Porta SYSTEM wzmocniona TYP DT-AW/PS o zakresie grubości muru od 120 mm do 300 mm. Belki ościeżnicy wykonano ze sklejki. Prezentowana cena drzwi obejmuje ościeżnicę o zakresie szerokości „C”.
- Ościeżnica stalowa kątowna o szerokości profilu 120 mm. Wykonana z blachy stalowej o grubości 1,5 mm. Zawiera wzmocnienie pod samozamykacz w standardzie.
- Ościeżnica stała MDF 100 mm Rw 42 dB wyposażona w gniazda zawiasów z regulacją w trzech płaszczyznach. Możliwe wykonanie ościeżnicy w wersji z regulacją dostosowaną do szerokości ściany (od szerokości 160 mm) – zamówienie kontraktowe. Brak możliwości zamówienia wzmocnienia pod samozamykacz.
- Ościeżnica PROJEKT BIS, PROJEKT PREMIUM (str. 190).

### UWAGI

- Krajowa Ocena Techniczna ITB-KOT-2017/0096 wydanie 1.
- Krajowy Certyfikat Stałości Właściwości Użytkowych nr 020-UWB-2546/W (nie dotyczy drzwi 42 dB na ościeżnicy PS).
- Klasa izolacyjności akustycznej Rw=42 dB (zakres 42±46 dB).
- W celu spełnienia warunków prawa budowlanego do drzwi o izolacyjności ogniowej i/ lub dymoszczelności należy stosować samozamykacz.
- Obrzeże skrzydła: ramiak wykonany z drewna egzotycznego lub dębowego, lakierowany bezbarwnie lub bejcowany.

- Drzwi ogniowe należy wyposażyć w szylidy z klamką z rdzeniem stalowym.
- W przypadku zastosowania innych okuć niż proponowane przez firmę PORTA, należy kierować się wytycznymi zawartymi w karcie gwarancyjnej.
- Drzwi wyposażone w zamek z trzpieniem 9x9 mm. Wybierając dedykowane klamki z oferty PORTA należy dokupić metalową redukcję zamka 9/8.
- **Dolna krawędź w wykonaniu CPL HQ oraz Gladstone/Halifax zabezpieczona przed wilgocią w technologii TechnoPORTA AQUA STOP.**

### DOPŁATY

- rozmiar „100” 50 | **61,50**
- skrzydło: kolory w okleinie CPL 0,2 mm i 0,7 mm – GRUPA II 50 | **61,50**
- ościeżnica: kolory w okleinie CPL 0,2 mm – GRUPA II 50 | **61,50**
- intarsje w okleinach syntetycznych (na 1 stronę, na dwie strony cena x 2) 36 | **44,28**
- intarsje w okleinach naturalnych (na 1 stronę, na dwie strony cena x 2) 38 | **46,74**
- skrzydło: okleina Nat. Dąb Satin Białe 300 | **369,00**
- skrzydło: okleina Nat. Dąb Satin (pozostałe kolory) 75 | **92,25**
- skrzydło: okleina Nat. Orzech 120 | **147,60**
- ościeżnica: okleina Nat. Dąb Satin Białe 150 | **184,50**
- ościeżnica: okleina Nat. Satin (pozostałe kolory) 50 | **61,50**
- ościeżnica: okleina Nat. Orzech 80 | **98,40**
- ościeżnica stalowa: kolory – GRUPA II 20 | **24,60**
- profil ośc. stalowej do Nakładki PROJEKT BIS 50 | **61,50**
- profil ośc. stalowej do Nakładki PROJEKT PREMIUM 80 | **98,40**
- rozszerzenie profilu ościeżnicy stalowej od 101 do 150 mm 50 | **61,50**
- rozszerzenie profilu ościeżnicy stalowej od 151 do 270 mm 100 | **123,00**
- rozszerzenie profilu ościeżnicy stalowej od 271 do 390 mm 151 | **185,73**
- wzmocnienie pod samozamykacz w ośc. Porta SYSTEM 39 | **47,97** (str. 197)
- klamka z szylidem

# PURE 57 dB

od 6180,- | **7601,40**

cena kompletu netto | brutto (PLN)



Izolacyjność akustyczna  $R_w=57$  dB  
Ognioodporność EI 30  
Dymoszczelność

PURE, Hikora Naturalna

wszystkie dostępne modele patrz str. 124

W cenie kompletu drzwi

- dwa skrzydła
- zestaw dwóch ościeżnic



Płaskie z ościeżnicą Porta SYSTEM, Hikora Naturalna



zamek pod wkładkę patentową

uszczelki progowe automatyczne  
(wersja na ościeżnicy Porta SYSTEM)

zawiasy obiektywne

uszczelki progowe automatyczne  
(wersja na ościeżnicy stalowej i MDF)



## KOLORYSTYKA

CPL HQ 0,2 mm ★★★★★

CPL HQ 0,7 mm ★★★★★  
Gladstone/Halifax

Próbki kolorów patrz str. 214 – 221.

## CENNIK NETTO | BRUTTO PLN (zwróć uwagę na DOPŁATY)

typ ościeżnicy	CPL HQ 0,2 gr.I	CPL HQ 0,7gr.I	Gladstone/Halifax (ukł. pionowy)
MDF przylgowa	6180   <b>7601,40</b>	6400   <b>7872,00</b>	6620   <b>8142,60</b>
regulowana zakres C	6180   <b>7601,40</b>	6400   <b>7872,00</b>	6620   <b>8142,60</b>
regulowana zakres D-G	6360   <b>7822,80</b>	6580   <b>8093,40</b>	6800   <b>8364,00</b>
regulowana zakres H-K	6520   <b>8019,60</b>	6740   <b>8290,20</b>	6960   <b>8560,80</b>

PURE 57 dB

## INFORMACJE TECHNICZNE

### AKCESORIA W CENIE DRZWI

- Dwa zawiasy wzmocnione obiektywne, trzy zawiasy dla MDF (EI 30)
- Zamek o najwyższej 3 klasie kategorii użytkowania wg PN-EN 12209
- Dwie uszczelki progowe, automatyczne
- Uszczelka gumowa obwiedniowa w przyldze skrzydła i ościeżnicy
- Uszczelka pęczniająca pod wpływem wysokiej temperatury – skrzydło w wersji EI 30 Rw=57 dB

### OŚCIEŻNICE

- Dwie ościeżnice regulowane Porta SYSTEM wzmocnione TYP DT-AW/PS montowane jako zestaw w jednym otworze muru. Zakres grubości muru od 180 mm. Belki ościeżnic wykonane ze sklejk.
- Dwie ościeżnice stałe MDF wyposażone w gniazda zawiasów z regulacją w trzech płaszczyznach montowane jako zestaw w jednym otworze muru. Brak możliwości zamówienia wzmocnienia pod samozamykacz.

### UWAGI

- Produkt dostępny z Dokumentacją Dopuszczenia Jednostkowego.
- Izolacyjność akustyczna Rw=57 dB
- Izolacyjność uzyskana poprzez montaż dwóch skrzydeł 42 dB w jednym otworze.

- W celu spełnienia warunków prawa budowlanego do drzwi o izolacyjności ogniowej i/ lub dymoszczelności należy stosować samozamykacz.
- Obrzeże skrzydła: ramiak wykonany z drewna egzotycznego lub dębowego, lakierowany bezbarwnie lub bejcowany.
- Drzwi ogniowe należy wyposażyć w szyldy z klamką z rdzeniem stalowym.
- W przypadku zastosowania innych okuć niż proponowane przez firmę PORTA, należy kierować się wytycznymi zawartymi w karcie gwarancyjnej.
- Dostępne wyłącznie w wersji płaskie.
- Drzwi wyposażone w zamek z trzpieniem 9x9 mm. Wybierając dedykowane klamki z oferty PORTA należy dokupić metalową redukcję zamka 9/8.
- **Dolna krawędź w wykonaniu CPL HQ oraz Gladstone/Halifax zabezpieczona przed wilgocią w technologii TechnoPORTA AQUA STOP**

### DOPLATY

- rozmiar „100” 100 | **123,00**
- skrzydło: kolory w okleinie CPL 0,2 mm i 0,7 mm – GRUPA II 100 | **123,00**
- ościeżnica: kolory w okleinie CPL 0,2 mm – GRUPA II 100 | **123,00**
- wzmocnienie pod samozamykacz w ośc. Porta SYSTEM 78 | **95,94**

# Przeciwpożarowe EI 30, EI 60

od 1469,- | **1806,87**

cena kompletu netto | brutto (PLN)



EI 30

Ognioodporność 30 min.

Klasa izolacyjności akustycznej

Rw=32 dB

EI 60

Ognioodporność 60 min.

Klasa izolacyjności akustycznej

Rw=32 dB

Przeciwpożarowe EI 30

wszystkie dostępne modele patrz str. 124



Model 3, Dąb Brązowy, ościeżnica MDF

W cenie kompletu drzwi

- skrzydło
- ościeżnica

DRZWI EI 30, EI 60 POSIADAJĄ  
KLASĘ IZOLACYJNOŚCI AKUSTYCZNEJ:

- Rw=32 dB (32–36 dB)\*

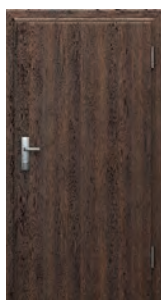

plaskie (EI 30)



model 2 (EI 60)



model 3  
(EI 30, EI 30 soft)

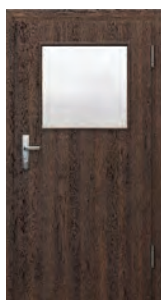

przykłady przeszkleń  
w ofercie kontraktowej (EI 30)



\* Szczegółowe wyniki badań dostępne w zakładce DO POBRANIA na stronie [www.porta.com.pl](http://www.porta.com.pl)

AKTUALNE CENY I SZCZEGÓŁOWA OFERTA DOSTĘPNA RÓWNIEŻ NA [www.porta.com.pl](http://www.porta.com.pl) oraz w katalogu inwestycyjnym

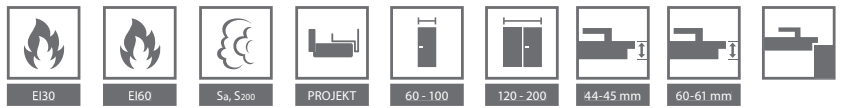

## KOLORYSTYKA

Naturalna Select ★★★★★  
Naturalna Dąb, Jesion, Orzech  
Naturalna Dąb Satin

CPL HQ 0,2 mm ★★★★★

CPL HQ 0,7 mm ★★★★★  
Gladstone/Halifax

Próbki kolorów patrz str. 214 – 221.

**UWAGA!** Okleiny naturalne (z wyj. Okł. Nat. Jesion i Orzech) możliwe do wykonania w pionowym lub poziomym układzie usjojenia (dotyczy skrzydła).

**UWAGA!** Do drzwi wejściowych zalecamy okleiny CPL lub Gladstone/Halifax, a w szczególności do zastosowań w obiektach publicznych.

## CENNIK NETTO | BRUTTO PLN (zwróć uwagę na DOPŁATY)

MODELE	pełne	model 3
<b>Okleiny CPL HQ 0,2 gr. I</b>		
EI 30 SOFT* z oścież. MDF stałą	1789   <b>2200,47</b>	2349   <b>2889,27</b>
<b>MODELE</b>	<b>pełne</b>	<b>model 2 (tylko EI 60) / model 3 (tylko EI 30)</b>
<b>Okleiny CPL HQ 0,2 gr. I</b>		
EI30 z ościeżnicą stalową	1469   <b>1806,87</b>	2129   <b>2618,67</b>
EI30 z ościeżnicą MDF stałą	1789   <b>2200,47</b>	2579   <b>3172,17</b>
EI30 z ościeżnicą MDF regulowaną	2289   <b>2815,47</b>	3079   <b>3787,17</b>
EI60 z ościeżnicą stalową	1852   <b>2277,96</b>	2912   <b>3581,76</b>
EI60 z ościeżnicą drewnianą	2359   <b>2901,57</b>	3419   <b>4205,37</b>
<b>MODELE</b>	<b>pełne</b>	<b>model 2 (tylko EI 60) / model 3 (tylko EI 30)</b>
<b>Okleiny CPL HQ 0,7 gr. I</b>		
EI30 z ościeżnicą stalową	1579   <b>1942,17</b>	2239   <b>2753,97</b>
EI30 z ościeżnicą MDF stałą	1899   <b>2335,77</b>	2689   <b>3307,47</b>
EI30 z ościeżnicą MDF regulowaną	2399   <b>2950,77</b>	3189   <b>3922,47</b>
EI60 z ościeżnicą stalową	1962   <b>2413,26</b>	3022   <b>3717,06</b>
EI60 z ościeżnicą drewnianą	2469   <b>3036,87</b>	3529   <b>4340,67</b>

MODELE	pełne	model 2 (tylko EI 60) / model 3 (tylko EI 30)
<b>Gladstone/Halifax (ukł. poziomy)</b>		
EI30 z ościeżnicą stalową	1579   <b>1942,17</b>	2239   <b>2753,97</b>
EI30 z ościeżnicą MDF stałą	1949   <b>2397,27</b>	2739   <b>3368,97</b>
EI30 z ościeżnicą MDF regulowaną	2449   <b>3012,27</b>	3239   <b>3983,97</b>
EI60 z ościeżnicą stalową	1852   <b>2277,96</b>	3022   <b>3717,06</b>
EI60 z ościeżnicą drewnianą	2409   <b>2963,07</b>	3579   <b>4402,17</b>
<b>MODELE</b>	<b>pełne</b>	<b>model 2 (tylko EI 60) / model 3 (tylko EI 30)</b>
<b>Okleiny Naturalne</b>		
EI30 z ościeżnicą stalową	1869   <b>2298,87</b>	2579   <b>3172,17</b>
EI30 z ościeżnicą MDF stałą	2349   <b>2889,27</b>	3059   <b>3762,57</b>
EI30 z ościeżnicą MDF regulowaną	2979   <b>3664,17</b>	3689   <b>4537,47</b>
EI60 z ościeżnicą stalową	2252   <b>2769,96</b>	3472   <b>4270,56</b>
EI60 z ościeżnicą drewnianą	2779   <b>3418,17</b>	3999   <b>4918,77</b>

\* szczegółowe informacje znajdują się w katalogu inwestycyjnym oraz na stronie [www.porta.com.pl](http://www.porta.com.pl)

## INFORMACJE TECHNICZNE

### AKCESORIA

- Zawiasy: dwa lub trzy (EI 30); cztery (EI 30 soft, EI 60)
- Zamek dostosowany pod wkładkę patentową
- Szyba przezroczysta ognioodporna (stała szerokość, niezależna od rozmiaru skrzydła)
- Uszczelka pęczniająca pod wpływem wysokiej temperatury w skrzydle
- Uszczelka progowa, automatyczna
- W wykonaniu CPL HQ oraz Gladstone/Halifax boki skrzydła pokryte są taśmą ABS

### OŚCIEŻNICE

- Ościeżnica stała MDF EI30 100 mm i regulowana (min. 160 mm) (EI 30, EI 30 SOFT) wyposażona w zawiasy regulowane – obiektowe dla EI 30 i czopowe regulowane dla EI 30 SOFT.
- Ościeżnica drewniana 120 mm (EI 60) wykonana z trójwarstwowej klejonej sosnowej, wyposażona w zawiasy czopowe regulowane.
- Ościeżnica stalowa kątowna o szerokości profilu 100 mm. Wykonana z blachy stalowej, dwustronnie ocynkowanej, ogniowo, o grubości 1,5 mm. Wyposażona we wzmocnienie pod samozamykacz, dyble montażowe oraz zawiasy trójelementowe.
- Ościeżnica PROJEKT BIS (str. 190).
- Ościeżnica PROJEKT Zmodyfikowana, realizacja Dział Kontraktów. Szczegóły w Katalogu Inwestycyjnym i w Działach Sprzedaży PORTA.

### UWAGI

- EI 30 – Krajowa Ocena Techniczna ITB-KOT-2017/0007 wydanie 1. i Krajowy Certyfikat Stałości Właściwości Użytkowych Nr 020-UWB-0567/W.
- EI 60 – Krajowa Ocena Techniczna ITB-KOT-2018/0407 wydanie 1.
- Krajowy Certyfikat Stałości Właściwości Użytkowych Nr 020-UWB-2707/W
- W celu spełnienia warunków prawa budowlanego do drzwi o izolacyjności ogniowej i/lub dymoszczelności należy stosować samozamykacz.
- Drzwi ogniowe należy wyposażyć w szyldy z klamką z rdzeniem stalowym.
- W przypadku zastosowania innych okuć niż proponowane przez firmę PORTA, należy kierować się wytycznymi zawartymi w karcie gwarancyjnej.

- Klasa izolacyjności akustycznej  $R_w=32$  dB (zakres  $32\pm 36$  dB).
- Rozmiar „100” dla EI 60 niedostępny w standardowej ofercie (Porta KONTRAKT, patrz str. 226).
- EI 30 SOFT niedostępne w wersji podwójnej.

### DOPŁATY

- rozmiar „100” dla EI 30 50 | **61,50**
- skrzydło: kolory w okleinie CPL 0,2 mm i 0,7 mm – GRUPA II 50 | **61,50**
- ościeżnica: kolory w okleinie CPL 0,2 mm – GRUPA II 50 | **61,50**
- skrzydło: kolory Gladstone/Halifax w układzie pionowym 110 | **135,30**
- trzeci zawias w ościeżnicy MDF 150 | **184,50**
- intarsje w okleinach syntetycznych (na 1 stronę, na dwie strony cena x 2) 36 | **44,28**
- intarsje w okleinach naturalnych (na 1 stronę, na dwie strony cena x 2) 38 | **46,74**
- skrzydło: okleina Nat. Dąb Satin Biały 300 | **369,00**
- skrzydło: okleina Nat. Dąb Satin (pozostałe kolory) 75 | **92,25**
- skrzydło: okleina Nat. Orzech 120 | **147,60**
- ościeżnica regulowana: okleina Nat. Dąb Satin Biały 150 | **184,50**
- ościeżnica: okleina Nat. Satin (pozostałe kolory) 50 | **61,50**
- ościeżnica: okleina Nat. Orzech 80 | **98,40**
- ościeżnica stalowa: kolory - GRUPA II 20 | **24,60**
- profil ośc. stalowej do Nakładki PROJEKT BIS 50 | **61,50**
- rozszerzenie profilu ościeżnicy stalowej od 80 do 100 mm bez dopłaty
- rozszerzenie profilu ościeżnicy stalowej od 101 do 150 mm 75 | **92,25**
- rozszerzenie profilu ościeżnicy stalowej od 151 do 270 mm 151 | **185,73**
- rozszerzenie profilu ościeżnicy stalowej od 271 do 390 mm 226 | **277,98**
- ćwierćwałek, listwy maskujące (str. 204)
- klamka z szyldem (str. 197)

**TOP**  
KOLEKCJE  
INWESTYCYJI



Wewnętrzne drzwi techniczne o najwyższej trwałości, klasie odporności na ścieranie i działanie czynników zewnętrznych z zastosowaniem specjalnie profilowanej listwy ze stali nierdzewnej oraz wyjątkowo odpornej okleiny HPL lub CPL.

ENDURO, Antracyt

W cenie kompletu drzwi

- skrzydło
- ościeżnica



ENDURO 3, Antracyt



pełne



model 1



model 2



model 3



model 4

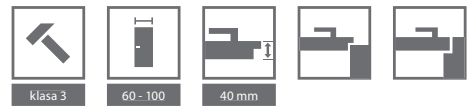

## KOLORYSTYKA

### Okleina HPL i CPL 0,7 ★★★★★★

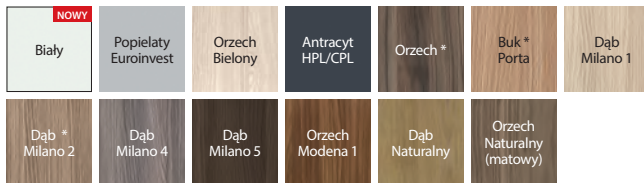

\* do wyczerpania zapasów

### PRZYKŁADOWE PRZEZNACZENIE DRZWI ENDURO:

- Laboratoria
- Kliniki dentystyczne
- Szpitale



panel górny



panel dolny



panel dolny wentylacyjny



kratka wentylacyjna

### CENNIK NETTO | BRUTTO PLN (zwróć uwagę na DOPŁATY)

MODELE	Okleina HPL / CPL
pełne	1139   <b>1400,97</b>
1, 2, 3	1259   <b>1548,57</b>
4	1539   <b>1892,97</b>

ENDURO

## INFORMACJE TECHNICZNE

### AKCESORIA

- Trzy wzmocnione zawiasy trójelementowe
- W wersji wahadłowej dwa („60°”), trzy („70°”, „80°”), cztery („90°”) zawiasy
- Szyba hartowana przezroczysta lub matowa (w modelu 4 szyba bezpieczna)
- Zamek dostępny w trzech wariantach: na klucz zwykły, z blokadą łazienkową lub dostosowany pod wkładkę patentową
- Skrzydło zawiera wzmocnienie pod samozamykacz

### OŚCIEŻNICE

- Ościeżnica stalowa kątowna, o szerokości profilu 105 mm. Wykonana z blachy stalowej, dwustronnie ocynkowanej, o grubości 1,2 mm. Wyposażona w trzy zawiasy wzmocnione trójelementowe (pakowane przy skrzydle), uszczelkę gumową obwiedniową, sześć dybli montażowych. Lakierowana farbą proszkową podkładową (próbki kolorów na str. 221).
- Możliwość zamówienia ościeżnicy w dwóch wersjach:
  - do postawienia na gotowej posadzce – poziom „0”
  - do zalania w wylewce posadzki – poziom „-30”.

### UWAGI

- Aprobata Techniczna AT-15-6515/2016 ITB Warszawa, dla drzwi wahadłowych ITB-KOT-2017/0184 wyd. 1.
- Nowy system montażu listwy krawędziowej bez ingerencji w strukturę okleiny.
- Maksymalny rozmiar skrzydła wahadłowego to „90”.

### DOPŁATY

- rozmiar „100” 50 | **61,50**
- regulowany zaczep zamka 25 | **30,75**
- ościeżnica stalowa: kolory - GRUPA II 20 | **24,60**
- profil ościeżnicy od 80 do 100 mm bez dopłaty
- rozszerzenie profilu ościeżnicy od 106 do 150 mm 50 | **61,50**
- rozszerzenie profilu ościeżnicy od 155 do 270 mm 100 | **123,00**
- rozszerzenie profilu ościeżnicy od 275 do 390 mm 151 | **185,73**
- panel górny (kpl. na dwie strony) 220 | **270,6**
- panel dolny (kpl. na dwie strony) 220 | **270,6**
- panel dolny wentylacyjny (kpl. na dwie strony) 240 | **295,20**
- kratka wentylacyjna (kpl. na dwie strony) 154 | **189,42**
- wykonanie w wersji wahadłowej 484 | **595,32**
- klamka z szyldem (str. 197)



AQUA 4, Popielaty

Konstrukcja drzwi pozwala na stosowanie ich w lokalach użytkowych np. gabinetach odnowy biologicznej, lokalach gastronomicznych.

#### W cenie kompletu drzwi

- skrzydło
- ościeżnica



AQUA 4, Popielaty



pełne



model 1



model 2



model 3



model 4

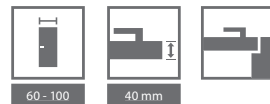

## KOLORYSTYKA

### Okleina HPL ★★★★★



#### PRZYKŁADOWE PRZEZNACZENIE DRZWI AQUA:

- Lokale gastronomiczne
- Lokale usługowe
- Lokale użytkowe
- Gabinety odnowy biologicznej
- Gabinety kosmetyczne

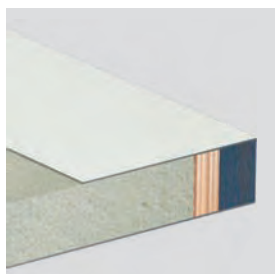

przekrój skrzydła

## CENNIK NETTO | BRUTTO PLN (zwróć uwagę na DOPŁATY)

MODELE	Okleina HPL
pełne	1974   <b>2428,02</b>
1, 2, 3	2214   <b>2723,22</b>
4	2364   <b>2907,72</b>

AQUA

## INFORMACJE TECHNICZNE

### AKCESORIA

- Dwa zawiasy wykonane ze stali nierdzewnej
- Szyba hartowana przezroczysta lub matowa (w modelu 4 szyba bezpieczna)
- Zamek ze stali nierdzewnej dostępny w trzech wariantach: na klucz zwykły, z blokadą łazienkową lub dostosowany pod wkładkę patentową
- Ościeżnica

### OŚCIEŻNICE

- Ościeżnica Kątowa DUŻA, o szerokości profilu 105 mm. Wykonana z blachy stalowej dwustronnie ocynkowanej o grubości 1,2 mm.
- Wyposażona w dwa zawiasy, uszczelkę gumową obwiedniową, sześć dybli montażowych. Lakierowana farbą proszkową podkładową (próbki kolorów na str. 221).
- Możliwość zamówienia ościeżnicy w jednej z dwu wersji:
  - do postawienia na gotowej posadzce
  - poziom „0” – do zalania w wylewce posadzki – poziom „-30”.

### UWAGI

- Krajowa Ocena Techniczna ITB-KOT-2017/0006 wydanie 1.
- Możliwość zastosowania samozamykacza.

### DOPLATY

- rozmiar „100” 50 | **61,50**
- kratka ze stali nierdzewnej 196 | **241,08**
- ościeżnica stalowa: kolory - GRUPA II 20 | **24,60**
- profil ościeżnicy od 80 do 100 mm bez dopłaty
- rozszerzenie profilu ościeżnicy od 106 do 150 mm 50 | **61,50**
- rozszerzenie profilu ościeżnicy od 155 do 270 mm 100 | **123,00**
- rozszerzenie profilu ościeżnicy od 275 do 390 mm 151 | **185,73**
- wzmocnienie pod samozamykacz w ośc. stalowej 39 | **47,97**
- **K** wzmocnione pod samozamykacz w skrzydle (str. 226)
- klamka z szyldem (str. 197)

# AGAT

drzwi wejściowe 32 dB

# OPAL

drzwi antywłamaniowe RC 2, 32 dB

od 1029,- | **1265,67**

cena kompletu netto | brutto (PLN)

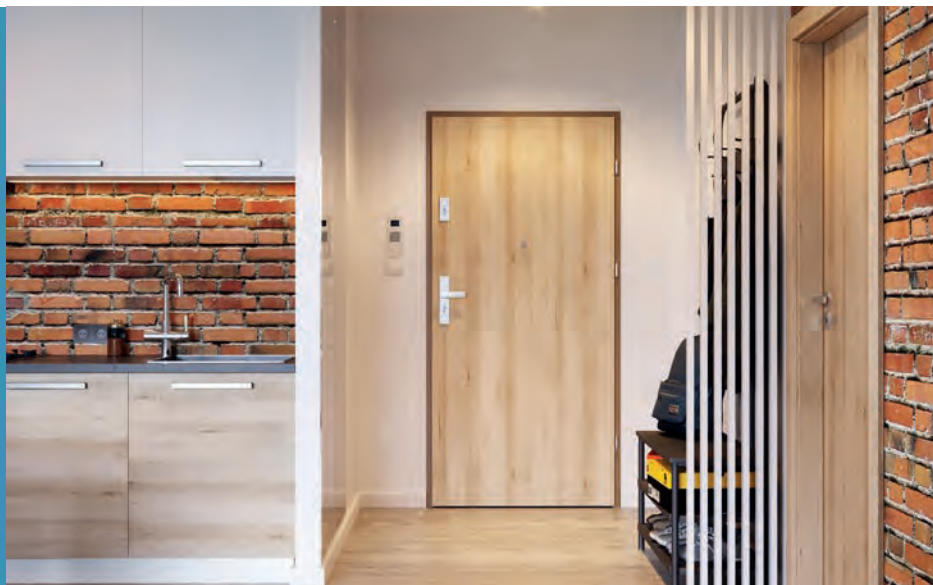

AGAT Płaskie, Buk Piaskowy, z ościeżnicą stalową

Antywłamaniowość RC 2 (Opal)  
Izolacyjność akustyczna  $R_w=32$  dB

wszystkie dostępne modele patrz str. 124

W cenie kompletu drzwi

- skrzydło
- ościeżnica
- próg stalowy

## DRZWI OPAL

Drzwi antywłamaniowe OPAL klasy RC 2 wg PN EN 1627:2012 OPAL posiadają klasę izolacyjności akustycznej  $R_w=32$  dB (32–36 dB) oraz odporność na włamanie – pod warunkiem skompletowania skrzydła z dedykowaną ościeżnicą stalową Porta, progiem ze stali nierdzewnej oraz szyldem z klamką co najmniej 2 klasy i wkładki patentowej co najmniej 4 klasy antywłamaniowej.

## DRZWI AGAT

Drzwi wzmocnione AGAT posiadają zamki bolcowe oraz klasę izolacyjności akustycznej  $R_w=32$  dB (32–36 dB).



AGAT Płaskie, Buk Piaskowy, z ościeżnicą stalową



zamek bolcowy – AGAT

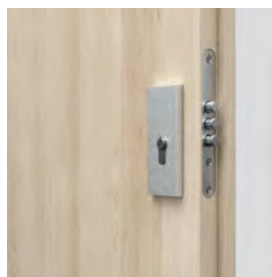

bolce antywyważeniowe – AGAT, OPAL

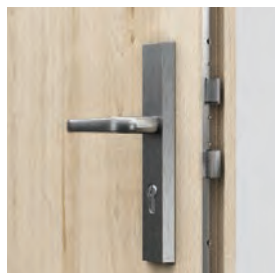

zamek listwowy czteropunktowy – OPAL



regulowany zaczep zamka w ościeżnicy stalowej (opcja do wyboru)





## KOLORYSTYKA

Portasynchro 3D	★★★
Naturalna Select Naturalna Dąb, Jesion, Orzech Naturalna Dąb Satin	★★★★★
Portaperfect 3D CPL HQ 0,2 mm	★★★★★
CPL HQ 0,7 mm Gladstone/Halifax	★★★★★

Próbki kolorów patrz str. 214 – 221.

**UWAGA!** Okleiny naturalne (z wyj. Okl. Nat. Jesion i Orzech) możliwe do wykonania w pionowym lub poziomym układzie usłojenia (dotyczy skrzydła).

**UWAGA!** Do drzwi wejściowych zalecamy okleiny CPL lub Gladstone/Halifax, a w szczególności do zastosowań w obiektach publicznych.



Zobacz film montażowy drzwi OPAL

W cenie kompletu drzwi:  
skrzydło + ościeżnica + próg stalowy + wizjer (opcja za dopłatą).

### POLECAMY!

DZIĘKI ZASTOSOWANIU KONSTRUKCJI WYKORZYSTUJĄCEJ WARSTWĘ BLACHY ALUMINIOWEJ, UZYSKALIŚMY WYJĄTKOWĄ ODPORNOŚĆ NA NIEKORZYSTNE DZIAŁANIE SPECYFICZNYCH WARUNKÓW EKSPLOATACJI, CHARAKTERYSTYCZNYCH DLA KLATKI SCHODOWEJ, RÓŻNICY TEMPERATURY I WILGOTNOŚCI POWIETRZA.

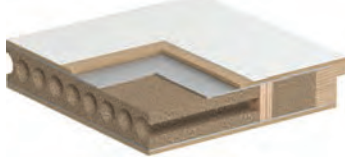

## CENNIK NETTO | BRUTTO PLN (zwróć uwagę na DOPLĄTY)

MODELE	Portasynchro 3D	CPL HQ 0,2 gr. I, Portaperfect 3D	CPL HQ 0,7 gr. I,	Gladstone/ Halifax (ukł. poziomy)	Okleiny Naturalne
AGAT z ośc. stalową	1029   <b>1265,67</b>	1109   <b>1364,07</b>	1219   <b>1499,37</b>	1219   <b>1499,37</b>	1469   <b>1806,87</b>
OPAL z ośc. stalową	1292   <b>1589,16</b>	1372   <b>1687,56</b>	1482   <b>1822,86</b>	1482   <b>1822,86</b>	1732   <b>2130,36</b>

## INFORMACJE TECHNICZNE

### KONSTRUKCJA SKRZYDŁA

Rama skrzydła jest wykonana z klejonej drewna iglastego. Skrzydło posiada dodatkowe wzmocnienie wewnętrznym ramiakiem. Poszycie skrzydła stanowi warstwa aluminium i płyta drewnopochodna. Dostępne skrzydła uzupełnione aluminium i intarsjami w kolorze srebrnym. Okleiny naturalne wykończone lakierem półmatowym. W wykonaniu CPL HQ oraz Gladstone/Halifax boki skrzydła pokryte są taśmą ABS.

### AKCESORIA W CENIE DRZWI AGAT

- Jeden lub dwa zamki bolcowe pod wkładkę patentową
- Trzy zawiasy bolcowe
- Trzy bolce antywyważeniowe - NOWOŚĆ
- Ościeżnica wyposażona w próg ze stali nierdzewnej standardowy (90 mm)

### AKCESORIA W CENIE DRZWI OPAL

- Zamek listwowy czteropunktowy dostosowany pod dwie wkładki patentowe
- Trzy zawiasy czopowe (ośc. stalowa)
- Trzy bolce antywyważeniowe
- Ościeżnica stalowa wyposażona w próg ze stali nierdzewnej (90 mm)

### OŚCIEŻNICE

- Ościeżnica stalowa kątowna, o szerokości profilu 105 mm. Wykonana z blachy stalowej, dwustronnie ocynkowanej, o grubości 1,2 mm (AGAT) lub 1,5 mm (OPAL).
- Wyposażona w trzy zawiasy czopowe standard, uszczelkę gumową obwodniową, a OPAL dodatkowo w sześć dybli montażowych.
- Ościeżnica PROJEKT BIS, PROJEKT Premium (str. 190).

### UWAGI

- Krajowa Ocena Techniczna ITB-KOT-2017/0096 wydanie 1.
- Przygotowanie do skrótu (maksymalnie o 60 mm).
- Klasa izolacyjności akustycznej  $R_w=32$  dB (zakres  $32\pm 36$  dB).
- W przypadku wyboru drzwi AGAT lub OPAL z ościeżnicą stalową, próg stanowi element składowy ościeżnicy.

### DOPLĄTY

- wizjer 20 | **24,60**
- rozmiar „100” 50 | **61,50**
- regulowany zaczep zamka w ośc. stalowej 25 | **30,75**
- ościeżnica: kolory w okleinie CPL 0,2 mm – GRUPA II 50 | **61,50**
- skrzydło: kolory w okleinie CPL 0,2 mm i 0,7 mm – GRUPA II 50 | **61,50**
- skrzydło: kolory Gladstone/Halifax w układzie pionowym 110 | **135,30**
- intarsje w okleinach syntetycznych (na 1 stronę, na dwie strony cena x 2) 36 | **44,28**
- intarsje w okleinach naturalnych (na 1 stronę, na dwie strony cena x 2) 38 | **46,74**
- skrzydło: okleina Nat. Dąb Satin Biały 300 | **369,00**
- skrzydło: okleina Nat. Dąb Satin (pozostałe kolory) 75 | **92,25**
- skrzydło: okleina Nat. Orzech 120 | **147,60**
- ościeżnica: okleina Nat. Dąb Satin Biały 75 | **92,25**
- ościeżnica: okleina Nat. Dąb Satin (pozostałe kolory) 50 | **61,50**
- ościeżnica: okleina Nat. Orzech 80 | **98,40**
- wyposażenie ościeżnicy AGAT w 6 dybli montażowych 33 | **40,59**
- ościeżnica stalowa: kolory - GRUPA II 20 | **24,60**
- ościeżnica stalowa: kolor czarny - GRUPA III 50 | **61,50**
- profil ośc. stalowej do Nakładki PROJEKT BIS 50 | **61,50**
- profil ośc. stalowej do Nakładki PROJEKT PREMIUM 80 | **98,40**
- profil ościeżnicy stalowej od 106 do 150 mm 50 | **61,50**
- profil ościeżnicy stalowej od 151 do 270 mm 100 | **123,00**
- profil ościeżnicy stalowej od 271 do 390 mm 151 | **185,73**
- wzmocnienie pod samozamykacz w ośc. stalowej 39 | **47,97**
- wkładki patentowe 87 | **107,01** (str. 200)
- klamka z szyldem

# EXTREME RC 2

drzwi antywłamaniowe klasa RC 2, 37 dB

od 1499,- | **1843,77**

cena kompletu netto | brutto (PLN)



Antywłamaniowość RC 2  
Klasa izolacyjności akustycznej  
Rw=37 dB

EXTREME RC 2 Płaskie, Dąb Milano 1, z ościeżnicą stalową

wszystkie dostępne modele patrz str. 124

### W cenie kompletu drzwi

- skrzydło
- ościeżnica
- próg stalowy

### Drzwi EXTREME RC 2

Drzwi EXTREME RC 2 wyposażone w dwa zamki bolcowe (3 ryglowe), wkładki kl. B oraz bolce antywyważeniowe, posiadają:

- klasę RC 2 wg PN EN 1627:2012
- klasę izolacyjności akustycznej Rw=37 dB (37-41 dB)\*

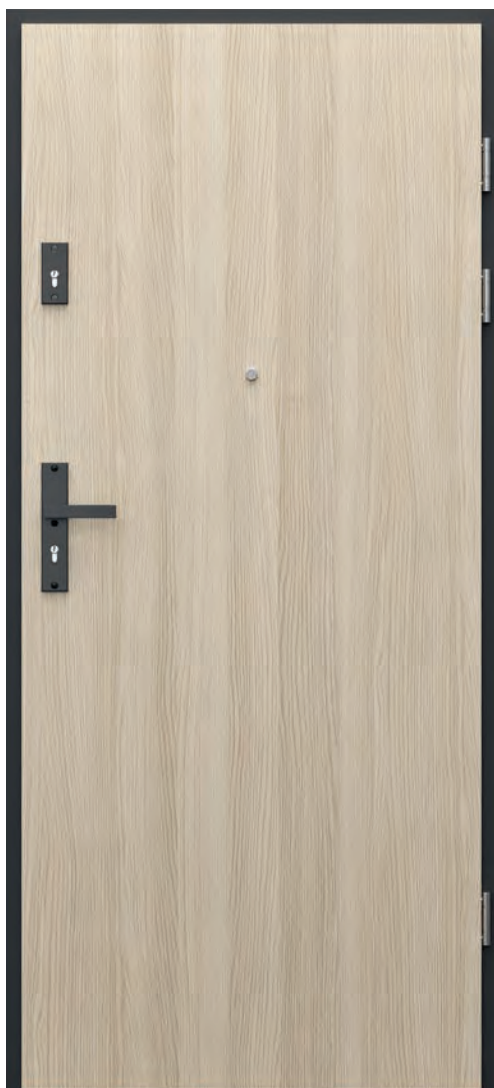

EXTREME RC 2, Dąb Milano 1, z ościeżnicą stalową



zamek dolny – 3 ryglowy



zamek górny – 3 ryglowy



bolce antywyważeniowe



trzy zawiasy trójelementowe



regulowany zaczep zamka w ościeżnicy stalowej (opcja do wyboru)



próg ze stali nierdzewnej (90 mm)

\* Szczegółowe wyniki badań dostępne w zakładce DO POBRANIA na stronie [www.porta.com.pl](http://www.porta.com.pl)

## KOLORYSTYKA

Naturalna Select ★★★★★  
Naturalna Dąb, Jesion, Orzech  
Naturalna Dąb Satin

CPL HQ 0,2 mm ★★★★★

CPL HQ 0,7 mm ★★★★★  
Gladstone/Halifax

**UWAGA!** Okleiny naturalne (z wyj. Okl. Nat. Jesion i Orzech) możliwe do wykonania w pionowym lub poziomym układzie usłojenia (dotyczy skrzydła).

**UWAGA!** Do drzwi wejściowych zalecamy okleiny CPL lub Gladstone/Halifax, a w szczególności do zastosowań w obiektach publicznych.

Próbki kolorów patrz str. 214 – 221.

### POLECAMY!

DZIĘKI ZASTOSOWANIU KONSTRUKCJI WYKORZYSTUJĄCEJ WARSTWĘ BLACHY ALUMINIOWEJ, UZYSKALIŚMY WYJĄTKOWĄ ODPORNOŚĆ DRZWI EXTREME RC 2 NA NIEKORZYSTNE DZIAŁANIE SPECYFICZNYCH WARUNKÓW EKSPLOATACJI, CHARAKTERYSTYCZNYCH DLA KLATKI SCHODOWEJ, RÓŻNICY TEMPERATURY I WILGOTNOŚCI POWIETRZA.



## CENNIK NETTO | BRUTTO PLN (zwróć uwagę na DOPŁATY)

MODELE	CPL HQ 0,2 gr. I,	CPL HQ 0,7 gr. I,	Gladstone/ Halifax (ukł. poziomy)	Okleiny Naturalne
<b>EXTREME RC 2 z ośc. stalową</b>	1499   <b>1843,77</b>	1609   <b>1979,07</b>	1609   <b>1979,07</b>	1859   <b>2286,57</b>

## INFORMACJE TECHNICZNE

### KONSTRUKCJA SKRZYDŁA

Wypełnienie skrzydła stanowi specjalna 5 warstwowa konstrukcja w ramie z klejonej drewna iglastego. Całość obłożona płytą HDF. Dostępne w wersji przylgowej. W wykonaniu CPL HQ oraz Gladstone/Halifax boki skrzydła pokryte są taśmą ABS.

### AKCESORIA W CENIE DRZWI

- Dwa zamki bolcowe (rozstaw 72 mm)
- Trzy zawiasy trójelementowe w kolorze srebrnym
- Cztery bolce antywyważeniowe
- Ościeżnica
- Próg ze stali nierdzewnej standardowy (90 mm)

### OŚCIEŻNICE

- Ościeżnica stalowa kątowna, o szerokości profilu 100 mm. Wykonana z blachy stalowej, dwustronnie ocynkowanej, o grubości 1,5 mm.
- Wyposażona w trzy zawiasy trójelementowe, uszczelkę gumową obwiedniową, osiem dybli montażowych.
- Ościeżnica PROJEKT BIS str. 190.

### UWAGI

- Norma PN-EN 14351-2:2018-12
- Klasa izolacyjności akustycznej  $R_w=37$  dB (zakres 37÷41dB).
- **Dolna krawędź w wykonaniu CPL HQ oraz Gladstone/Halifax zabezpieczona przed wilgocią w technologii TechnoPORTA AQUA STOP.**

### DOPŁATY

- wizjer 20 | **24,60**
- rozmiar „100” 50 | **61,50**
- regulowany zaczep zamka w ośc. stalowej 25 | **30,75**
- skrzydło: kolory w okleinie CPL 0,2 mm i 0,7 mm – GRUPA II 50 | **61,50**
- skrzydło: kolory Gladstone/Halifax w układzie pionowym 110 | **135,30**
- intarsje w okleinach syntetycznych (na 1 stronę, na dwie strony cena x 2) 36 | **44,28**
- intarsje w okleinach naturalnych (na 1 stronę, na dwie strony cena x 2) 38 | **46,74**
- skrzydło: okleina Nat. Dąb Satin Biały 300 | **369,00**
- skrzydło: okleina Nat. Dąb Satin (pozostałe kolory) 75 | **92,25**
- skrzydło: okleina Nat. Orzech 120 | **147,60**
- ościeżnica stalowa: kolory - GRUPA II 20 | **24,60**
- ościeżnica stalowa: kolor czarny - GRUPA III 50 | **61,50**
- profil ośc. stalowej do Nakładki PROJEKT BIS 50 | **61,50**
- profil ościeżnicy stalowej od 106 do 150 mm 50 | **61,50**
- profil ościeżnicy stalowej od 151 do 270 mm 100 | **123,00**
- profil ościeżnicy stalowej od 271 do 390 mm 151 | **185,73**
- wzmocnienie pod samozamykacz w ośc. stalowej 39 | **47,97** (str. 200)
- klamka z szyldem

# Steel SAFE

drzwi antywłamaniowe klasa RC 2 i RC 3

od 1470,- | **1808,10**

cena kompletu netto | brutto (PLN)

**TOP**  
KOLEKCJE  
INWESTYCJI



Steel SAFE, A.0 z wizjerem, Antracyt

Antywłamaniowość  
RC 2 i RC 3

W cenie  
kompletu drzwi

- skrzydło
- ościeżnica
- próg stalowy
- klamka
- wkładka patentowa

## DRZWI Steel SAFE

Drzwi wyposażone w dwa zamki LOB oraz wkładki kl. B posiadają antywłamaniowość klasy RC 2 wg PN EN 1627:2012.

Drzwi wyposażone w zamek listwowy Winkhaus STV oraz wkładki kl. B posiadają antywłamaniowość klasy RC 3 wg PN EN 1627:2012.

## SYSTEM ZABEZPIECZENIA POWIERZCHNI STALOWYCH



**P**  
BLACHA  
OCYNKOWANA

PRODUKT  
PORTA STEEL



Steel SAFE, A.0 z wizjerem, Antracyt

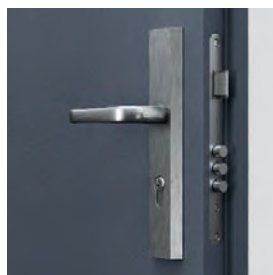

drzwi Steel SAFE Typ II  
Zamek dolny – 3 ryglowy

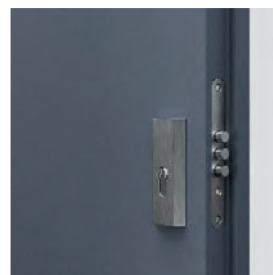

drzwi Steel SAFE Typ II  
Zamek górny – 3 ryglowy



drzwi Steel SAFE Typ III  
Zamek listwowy wielopunktowy  
hakowo-zasuwkowy



drzwi Steel SAFE Typ III  
Hak – ryglowanie górne/dolne

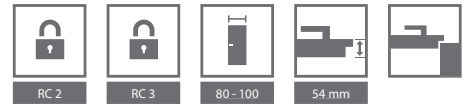

## KOLORYSTYKA

### Farba Poliestrowa Premium ★★★★★☆



### Blacha Stalowa Laminowana PCV ★★★★★☆

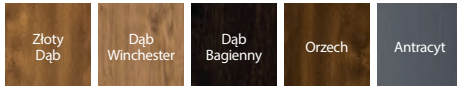

próg ze stali nierdzewnej z perforacją



regulowany zaczep zamka



ościeżnica stalowa Kątowa DUŻA

## CENNIK NETTO | BRUTTO PLN (zwróć uwagę na DOPŁATY)

SAFE A.0	Farba Poliestrowa gr.I	Blacha stalowa laminowana PCV
Typ II	1470   <b>1808,10</b>	1650   <b>2029,50</b>
Typ III	1800   <b>2214,00</b>	1980   <b>2435,40</b>

## INFORMACJE TECHNICZNE

### KONSTRUKCJA SKRZYDŁA

Konstrukcja oparta jest na dwuwarstwowych ramiakach drewnianych, które znajdują się na całym obwodzie skrzydła. Jako wkład termoisolacyjny użyty jest polistyren ekspandowany z dużą domieszką grafitu. Na oplaszczowanie skrzydła wykorzystana jest blacha stalowa 0,6 mm ocynkowana, wykończona folią PVC lub farbą poliestrową.

### AKCESORIA W CENIE DRZWI TYP II

- Trzy zawiasy trójelementowe
- Dwa niezależne zamki LOB
- Cztery bolce antywyważeniowe
- Klamka OPAL
- Wkładki patentowe LOB kl. A
- Regulowany zaczep zamka głównego w ościeżnicy
- Ościeżnica stalowa kątowa
- Próg ze stali nierdzewnej z perforacją

### AKCESORIA W CENIE DRZWI TYP III

- Trzy zawiasy trójelementowe
- Zamek listwowy WINKHAUS STV
- Cztery bolce antywyważeniowe
- Klamka SAFE
- Wkładki patentowe WILKA kl. A
- Regulowany zaczep zamka głównego w ościeżnicy
- Ościeżnica stalowa kątowa
- Próg ze stali nierdzewnej z perforacją

### OŚCIEŻNICE

- Ościeżnica stalowa kątowa, o szerokości profilu 100. Wykonana z blachy stalowej, dwustronnie ocynkowanej o grubości 1,2 mm (Typ II) lub 1,5 mm (Typ III).

### UWAGI

- Krajowa Ocena Techniczna ITB-KOT-2017/0008 wydanie 1.

### DOPŁATY DRZWI TYP II

- rozmiar „100” 150 | **184,50**
- wizjer 20 | **24,60**
- kolor - GRUPA II 50 | **61,50**
- dwie wkładki LOB, kl. B – wymiana za komplet podstawowy kl. A 80 | **98,40**
- wypełnienie wełna mineralna 80 | **98,40**
- wzmocnienie pod samozamykacz 60 | **73,80**
- klamka z szyldem (str. 196)

### DOPŁATY DRZWI TYP III

- rozmiar „100” 150 | **184,50**
- dodatkowy górny zamek 80 | **98,40**
- szyld górny kl. C 69 | **84,87**
- wizjer 20 | **24,60**
- kolor - GRUPA II 50 | **61,50**
- wkładka patentowa dolna WILKA, kl. B – wymiana za komplet podstawowy kl. A 50 | **61,50**
- wkładka patentowa górna WILKA, kl. A 50 | **61,50**
- wkładka patentowa górna WILKA, kl. B 80 | **98,40**
- wypełnienie wełna mineralna 80 | **98,40**
- wzmocnienie pod samozamykacz 60 | **73,80**
- klamka z szyldem (str. 200)

# KWARC RC 2

drzwi antywłamaniowe klasa RC 2, EI 30, 32 dB

od 1364,- | **1677,72**

cena komplet netto | **brutto** (PLN)



Antywłamaniowość RC 2  
Izolacyjność akustyczna  $R_w=34$  dB\*  
Ognioodporność EI 30  
Dymoszczelność

KWARC Intarsje 6, Białe, z ościeżnicą stalową

wszystkie dostępne modele patrz str. 124

W cenie kompletu drzwi

- skrzydło
- ościeżnica
- próg stalowy

## DRZWI KWARC

Drzwi DT-K32 (KWARC Typ III) wyposażone w zamek listwowy oraz bolce antywyważeniowe, posiadają:

- klasę RC 2 wg PN EN 1627:2012
- klasę izolacyjności akustycznej  $R_w=32$  dB (32–36 dB)
- odporność ogniową EI 30
- dymoszczelność

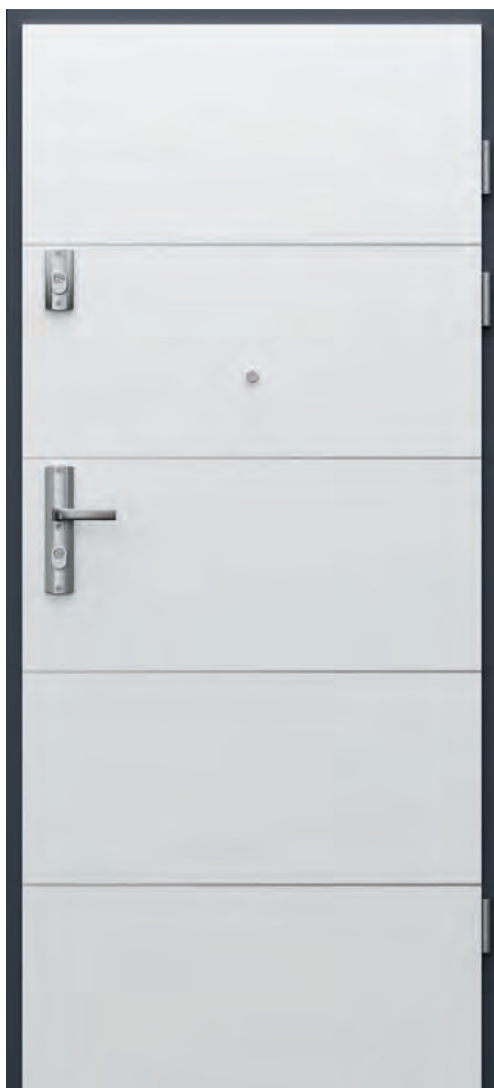

KWARC Intarsje 6, Białe, z ościeżnicą stalową



zamek listwowy czteropunktowy dostosowany pod dwie wkładki patentowe – KWARC III



bolce antywyważeniowe – KWARC III



wzmocniony zawias trójelementowy

\* Szczegółowe wyniki badań dostępne w zakładce DO POBRANIA na stronie [www.porta.com.pl](http://www.porta.com.pl)



## KOLORYSTYKA

Portasynchro 3D	★★★
Naturalna Select Naturalna Dąb, Jesion, Orzech Naturalna Dąb Satin	★★★★★
Portaperfect 3D CPL HQ 0,2 mm	★★★★★
CPL HQ 0,7 mm Gladstone/Halifax	★★★★★

Próbki kolorów patrz str. 214 – 221.

**UWAGA!** Okleiny naturalne (z wyj. Okł. Nat. Jesion i Orzech) możliwe do wykonania w pionowym lub poziomym układzie ustojenia (dotyczy skrzydła).

**UWAGA!** Do drzwi wejściowych zalecamy okleiny CPL lub Gladstone/Halifax, a w szczególności do zastosowań w obiektach publicznych.

### POLECAMY!

DZIĘKI ZASTOSOWANIU KONSTRUKCJI WYKORZYSTUJĄCEJ WARSTWĘ BLACHY ALUMINIOWEJ, UZYSKALIŚMY WYJĄTKOWĄ ODPORNOŚĆ DRZWI KWARC NA NIEKORZYSTNE DZIAŁANIE SPECYFICZNYCH WARUNKÓW EKSPLOATACJI, CHARAKTERYSTYCZNYCH DLA KLATKI CHODOWEJ, RÓŻNICY TEMPERATURY I WILGOTNOŚCI POWIETRZA.



## CENNIK NETTO | BRUTTO PLN (zwróć uwagę na DOPŁATY)

KWARC	Portasynchro 3D	CPL HQ 0,2 gr. I, Portaperfect 3D	CPL HQ 0,7 gr. I	Gladstone/Halifax (ukł. poziomy)	Okleiny Naturalne
Typ I	1364   <b>1677,72</b>	1444   <b>1776,12</b>	1554   <b>1911,42</b>	1554   <b>1911,42</b>	1804   <b>2218,92</b>
Typ II	1404   <b>1726,92</b>	1484   <b>1825,32</b>	1594   <b>1960,62</b>	1594   <b>1960,62</b>	1844   <b>2268,12</b>
Typ III	1664   <b>2046,72</b>	1744   <b>2145,12</b>	1854   <b>2280,42</b>	1854   <b>2280,42</b>	2104   <b>2587,92</b>

## INFORMACJE TECHNICZNE

### KONSTRUKCJA SKRZYDŁA

Wielowarstwowa konstrukcja skrzydła zapewnia odporność ogniową przez 30 minut i izolację akustyczną  $R_w=34$  dB\*. Dzięki warstwie blachy aluminiowej w konstrukcji skrzydła drzwi są wyjątkowo odporne na niekorzystne działanie warunków eksploatacji, jakie panują na klatce schodowej. W wykonaniu CPL HQ oraz Gladstone/Halifax boki skrzydła pokryte są taśmą ABS.

### AKCESORIA W CENIE DRZWI

- Zamek wpuszczany z zasuwką prostokątną pod wkładkę patent (KWARC Typ I)
- Dwa zamki wpuszczane z zasuwką prostokątną pod wkładkę patent (KWARC Typ II)
- Zamek listwowy czteropunktowy dostosowany pod dwie wkładki patentowe i trzy bolce antywyważeniowe (KWARC Typ III)
- Trzy wzmocnione zawiasy trójelementowe w kolorze srebrnym
- Uszczelka pęczniąca pod wpływem wysokiej temperatury we wrębie skrzydła
- Ościeżnica wyposażona w próg ze stali nierdzewnej standardowej (90 mm)

### OŚCIEŻNICE

- Ościeżnica stalowa kątowna, o szerokości profilu 105 mm. Wykonana z blachy stalowej, dwustronnie ocynkowanej, o grubości 1,5 mm. Wyposażona w uszczelkę samogasnącą, trzy zawiasy, próg stalowy ze stali nierdzewnej w wersji standardowej (90 mm), wzmocnienie pod samozamykacz. KWARC I posiada zaczep pod jeden zamek, KWARC II – pod dwa zamki, KWARC III – pod zamek listwowy oraz sześć dybli montażowych i otwory pod bolce antywyważeniowe.
- Ościeżnica PROJEKT BIS (str. 190).
- Ościeżnica PROJEKT Zmodyfikowana, realizacja Dział Kontraktów. Szczegóły w Katalogu Inwestycyjnym i w Działach Sprzedaży PORTA.

### UWAGI

- Krajowa Ocena Techniczna ITB-KOT-2017/0007 wydanie 1.
- Krajowy Certyfikat Stałości Właściwości Użytkowych nr 020-UWB-0567/W.
- Przygotowanie do skrótu (maksymalnie o 60 mm).
- W celu spełnienia warunków prawa budowlanego do drzwi o izolacyjności ogniowej i/ lub dymoszczelności należy stosować samozamykacz.
- W przypadku zastosowania innych okuć niż proponowane przez firmę PORTA, należy kierować się wytycznymi zawartymi w karcie gwarancyjnej.
- Drzwi ogniowe należy wyposażyć w szyldek z klamką z rdzeniem stalowym.
- Klasa izolacyjności akustycznej  $R_w=32$  dB (zakres 32÷36 dB).

### DOPŁATY

- wizjer 20 | **24,60**
- rozmiar „100” 50 | **61,50**
- skrzydło: kolory w okleinie CPL 0,2 mm i 0,7 mm – GRUPA II 50 | **61,50**
- skrzydło: kolory Gladstone/Halifax w układzie pionowym 110 | **135,30**
- intarsje w okleinach syntetycznych (na 1 stronę, na dwie strony cena x 2) 36 | **44,28**
- intarsje w okleinach naturalnych (na 1 stronę, na dwie strony cena x 2) 38 | **46,74**
- skrzydło: okleina Nat. Dąb Satin Biały 300 | **369,00**
- skrzydło: okleina Nat. Dąb Satin (pozostałe kolory) 75 | **92,25**
- skrzydło: okleina Nat. Orzech 120 | **147,60**
- ościeżnica stalowa: kolory - GRUPA II 20 | **24,60**
- ościeżnica stalowa: kolor czarny - GRUPA III 50 | **61,50**
- profil ośc. stalowej do Nakładki PROJEKT BIS 50 | **61,50**
- profil ościeżnicy stalowej od 101 do 150 mm 75 | **92,25**
- profil ościeżnicy stalowej od 151 do 270 mm 151 | **185,73**
- profil ościeżnicy stalowej od 271 do 390 mm 226 | **277,98**
- klamka z szyldek (str. 200)

# EXTREME RC 3

drzwi antywłamaniowe klasa RC 3, EI 30, 37 dB

od 1799,- | **2212,77**

cena kompletu netto | brutto (PLN)

TOP  
KOLEKCJE  
INWESTYCJI



Antywłamaniowość RC 3  
Klasa izolacyjności akustycznej  
Rw=37 dB  
Ogniodporność EI 30  
Dymoszczelność

EXTREME RC 3, Dąb Piaskowy, z ościeżnicą wzmocnioną PS

wszystkie dostępne modele patrz str. 124



EXTREME RC 3, Dąb Piaskowy, z ościeżnicą wzmocnioną PS

#### W cenie kompletu drzwi

- skrzydło
  - ościeżnica
  - próg stalowy
  - klamka
  - wkładka patentowa
- Opcja za dopłatą
- dodatkowy górny zamek

#### DRZWI EXTREME

występują w dwóch typach:

##### Typ I

- klasa RC3 wg PN EN 1627-2012
- klasa izolacyjności akustycznej Rw=37 dB (37-41 dB)\*
- dymoszczelność

##### Typ II

- cechy drzwi typu I
- odporność ogniowa EI 30



2 haki antywyważeniowe

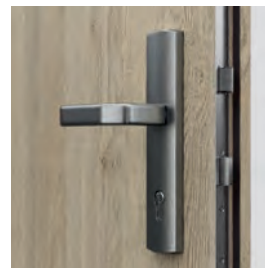

Winkhaus wielopunktowy hakowo-zasuwkowy



4 bolce antywyważeniowe uszczelka ogniowa (Typ II)



ościeżnica Porta SYSTEM

\* Szczegółowe wyniki badań dostępne w zakładce DO POBRANIA na stronie [www.porta.com.pl](http://www.porta.com.pl)



## KOLORYSTYKA

Naturalna Select ★★★★★  
Naturalna Dąb, Jesion, Orzech  
Naturalna Dąb Satin

CPL HQ 0,2 mm ★★★★★

CPL HQ 0,7 mm ★★★★★  
Gladstone/Halifax

Próbki kolorów patrz str. 214 – 221.

### POLECAMY!

DZIĘKI ZASTOSOWANIU KONSTRUKCJI WYKORZYSTUJĄCEJ WARSTWĘ BLACHY ALUMINIOWEJ, UZYSKALIŚMY WYJĄTKOWĄ ODPORNOŚĆ DRZWI EXTREME NA NIEKORZYŚNE DZIAŁANIE SPECYFICZNYCH WARUNKÓW EKSPLOATACJI, CHARAKTERYSTYCZNYCH DLA KLATKI SCHODOWEJ, RÓŻNICY TEMPERATURY I WILGOTNOŚCI POWIETRZA.



## CENNIK NETTO | BRUTTO PLN (zwróć uwagę na DOPŁATY)

### drzwi z ościeżnicą stalową

EXTREME RC 3	CPL HQ 0,2 gr. I	CPL HQ 0,7 gr. I	Gladstone/ Halifax (ukł. poziomy)	Okleiny Naturalne
Typ I	1799   <b>2212,77</b>	1909   <b>2348,07</b>	1909   <b>2348,07</b>	2169   <b>2667,87</b>
Typ II	1949   <b>2397,27</b>	2059   <b>2532,57</b>	2059   <b>2532,57</b>	2319   <b>2852,37</b>

### drzwi z ościeżnicą Porta SYSTEM regulowaną wzmocnioną

EXTREME RC 3 Typ I	CPL HQ 0.2 gr. I	CPL HQ 0.7 gr. I	Gladstone/ Halifax (ukł. poziomy)	Okleiny Naturalne
C-D	2497   <b>3071,31</b>	2607   <b>3206,61</b>	2657   <b>3268,11</b>	3137   <b>3858,51</b>
E-G	2557   <b>3145,11</b>	2667   <b>3280,41</b>	2717   <b>3341,91</b>	3197   <b>3932,31</b>
H-K	2617   <b>3218,91</b>	2727   <b>3354,21</b>	2777   <b>3415,71</b>	3257   <b>4006,11</b>

### drzwi z ościeżnicą Porta SYSTEM regulowaną wzmocnioną

EXTREME RC 3 Typ II	CPL HQ 0.2 gr. I	CPL HQ 0.7 gr. I	Gladstone/ Halifax (ukł. poziomy)	Okleiny Naturalne
C-D	2647   <b>3255,81</b>	2757   <b>3391,11</b>	2807   <b>3452,61</b>	3287   <b>4043,01</b>
E-G	2707   <b>3329,61</b>	2817   <b>3464,91</b>	2867   <b>3526,41</b>	3347   <b>4116,81</b>
H-K	2767   <b>3403,41</b>	2877   <b>3538,71</b>	2927   <b>3600,21</b>	3407   <b>4190,61</b>

## INFORMACJE TECHNICZNE

### KONSTRUKCJA SKRZYDŁA

Wypełnienie skrzydła stanowi specjalna 5 warstwowa konstrukcja w ramie z klejki drewna iglastego. Całość obłożona płytą HDF. Dostępne w wersji przylgowej. W wykonaniu CPL HQ oraz Gladstone/Halifax boki skrzydła pokryte są taśmą ABS.

### AKCESORIA W CENIE SKRZYDŁA

- Zamek hakowy z mechanizmem dociskowym Winkhaus STV, dodatkowy górny zamek (patrz Dopłaty)
- Wkładka antywłamaniowa
- Kłamka z szyldem antywłamaniowym (SAFE)
- Trzy zawiasy trójelementowe (drzwi z ośc. stalową) lub dwa zawiasy obiektowe (drzwi z ośc. PS wzmocnioną) w kolorze srebrnym
- Cztery bolce antywyważeniowe
- Dodatkowo, Typ II – uszczelka puchnąca pod wpływem wysokiej temperatury na obrzeżach skrzydła (z wyjątkiem dolnej krawędzi)
- Ościeżnica wyposażona w próg stalowy ze stali nierdzewnej oraz wzmocnienie pod samozamykacz

### OŚCIEŻNICE

- Ościeżnica stalowa kątowna o szerokości profilu 100 mm. Wykonana z blachy stalowej, dwustronnie ocynkowanej, o grubości 1,5 mm. Wyposażona w uszczelkę samogasnącą, osiem dybli montażowych i próg stalowy ze stali nierdzewnej (120 mm).
- Ościeżnica Porta System wzmocniona, o zakresie grubości muru od 120 do 300 mm wyposażona w próg stalowy ze stali nierdzewnej (100 mm). Listwa kątownika o szerokości 80 mm.
- Ościeżnica PROJEKT BIS.(str. 190).
- Ościeżnica PROJEKT Zmodyfikowana, realizacja Dział Kontraktów. Szczegóły w Katalogu Inwestycyjnym i w Działach Sprzedaży PORTA.

### UWAGI

- Krajowa Ocena Techniczna nr ITB-KOT 2017/0007 wydanie 1.
- Krajowy Certyfikat Stałości Właściwości Użytkowych nr 020-UWB-0567/W.

- W celu spełnienia warunków prawa budowlanego do drzwi o izolacyjności ogniowej i/lub dymoszczelności należy stosować samozamykacz.
- Drzwi ogniowe należy wyposażać w szyldy z kłamką z rdzeniem stalowym.
- W przypadku zastosowania innych okuć niż proponowane przez PORTA, należy kierować się wytycznymi zawartymi w karcie gwarancyjnej.
- Drzwi ogniowe - intarsje dostępne tylko w opcji na dwie strony.
- **Dolna krawędź w wykonaniu CPL HQ oraz Gladstone/Halifax zabezpieczona przed wilgocią w technologii TechnoPORTA AQUA STOP**

### DOPŁATY

- wizjer 20 | **24,60**
- rozmiar „100” 50 | **61,50**
- skrzydło: kolory w okleinie CPL 0,2 mm i 0,7 mm – GRUPA II 50 | **61,50**
- dodatkowy górny zamek 81 | **99,63**
- szyld górny 69 | **84,87**
- wkładka patentowa górna 60 | **73,80**
- ościeżnica: kolory w okleinie CPL 0,2 mm – GRUPA II 50 | **61,50**
- skrzydło: kolory Gladstone/Halifax w układzie pionowym 110 | **135,30**
- intarsje w okleinach syntetycznych (na 1 stronę, na dwie strony cena x 2) 36 | **44,28**
- intarsje w okleinach naturalnych (na 1 stronę, na dwie strony cena x 2) 38 | **46,74**
- skrzydło: okleina Nat. Dąb Satin Biały 300 | **369,00**
- skrzydło: okleina Nat. Dąb Satin (pozostałe kolory) 75 | **92,25**
- skrzydło: okleina Nat. Orzech 120 | **147,60**
- ościeżnica: okleina Nat. Dąb Satin Biały 150 | **184,50**
- ościeżnica: okleina Nat. Satin (pozostałe kolory) 75 | **92,25**
- ościeżnica: okleina Nat. Orzech 80 | **98,40**
- ościeżnica stalowa: kolory – GRUPA II 20 | **24,60**
- ościeżnica stalowa: kolor czarny – GRUPA III 50 | **61,50**
- profil ośc. stalowej do Nakładki PROJEKT BIS 50 | **61,50**
- profil ościeżnicy stalowej od 101 do 150 mm 75 | **92,25**
- profil ościeżnicy stalowej od 151 do 270 mm 151 | **185,73**
- profil ościeżnicy stalowej od 271 do 390 mm 226 | **277,98**
- kłamka z szyldem SAFE (str. 200)

# GRANIT klasa C

drzwi antywłamaniowe klasa C, EI 30, 32 dB

od 2099,- | **2581,77**

cena kompletu netto | brutto (PLN)



Antywłamaniowość klasa C i RC 3  
Klasa izolacyjności akustycznej  
Rw=32 dB  
Ognioodporność EI 30

GRANIT klasa C, Orzech Naturalny, z ościeżnicą i nakładką PROJEKT BIS

wszystkie dostępne modele patrz str. 124

#### W cenie kompletu drzwi

- skrzydło
- ościeżnica
- próg stalowy
- klamka z szyldem górnym
- dwie wkładki patentowe

#### DRZWI GRANIT kl. C

występują w dwóch typach:

##### Typ I

- odporność na włamanie klasy C
- klasa RC3 wg PN EN 1627-2012
- klasa izolacyjności akustycznej Rw=32 dB (32-36 dB)\*
- dymoszczelność

##### Typ II

- cechy drzwi typu I
- odporność ogniowa EI 30



GRANIT Pełne, Orzech Naturalny, z ościeżnicą stalową

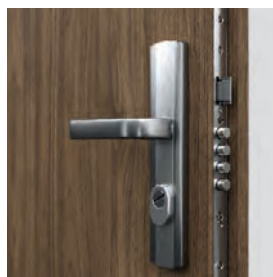

zamek listwowy wielobolcowy dostosowany pod dwie wkładki patentowe

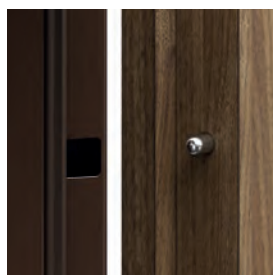
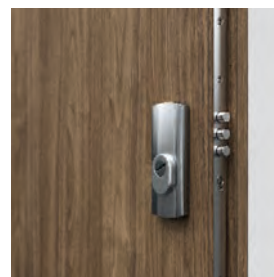

bolce antywyważeniowe

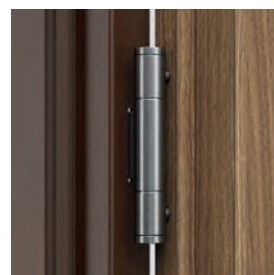

wzmocniony zawias trójelementowy

\* Szczegółowe wyniki badań dostępne w zakładce DO POBRANIA na stronie [www.porta.com.pl](http://www.porta.com.pl)

## KOLORYSTYKA

Naturalna Select ★★★★★  
Naturalna Dąb, Jesion, Orzech  
Naturalna Dąb Satin

CPL HQ 0,2 mm ★★★★★

CPL HQ 0,7 mm ★★★★★

Próbki kolorów patrz str. 214 – 221.

**UWAGA!** Okleiny naturalne (z wyj. Okl. Nat. Jesion i Orzech) możliwe do wykonania w pionowym lub poziomym układzie ułożenia (dotyczy skrzydła).

**UWAGA!** Do drzwi wejściowych zalecamy okleiny CPL lub Gladstone/Halifax, a w szczególności do zastosowań w obiektach publicznych.



Zobacz film montażowy drzwi GRANIT na dyble:  
[www.porta.com.pl/dm/montazgranitnadyble.wmv](http://www.porta.com.pl/dm/montazgranitnadyble.wmv)

### POLECAMY!

DZIĘKI ZASTOSOWANIU KONSTRUKCJI WYKORZYSTUJĄCEJ WARSTWĘ BLACHY ALUMINIOWEJ, UZYSKALIŚMY WYJĄTKOWĄ ODPORNOŚĆ DRZWI GRANIT NA NIEKORZYSTNE DZIAŁANIE SPECYFICZNYCH WARUNKÓW EKSPLOATACJI, CHARAKTERYSTYCZNYCH DLA KLATKI SCHODOWEJ, RÓŻNICY TEMPERATURY I WILGOTNOŚCI POWIETRZA.



## CENNIK NETTO | BRUTTO PLN (zwróć uwagę na DOPŁATY)

GRANIT klasa C	CPL HQ 0,2 gr. I	CPL HQ 0,7 gr. I	Okleiny Naturalne
Typ I	2099   <b>2581,77</b>	2209   <b>2717,07</b>	2469   <b>3036,87</b>
Typ II	2349   <b>2889,27</b>	2459   <b>3024,57</b>	2719   <b>3344,37</b>

GRANIT kl. C

## INFORMACJE TECHNICZNE

### KONSTRUKCJA SKRZYDŁA

Rama skrzydła jest wykonana z klejonej drewna iglastego. Poszycie skrzydła stanowi specjalna płyta dwuwarstwowa wykonana z blachy aluminiowej i HDF-u. Dostępne skrzydła uzupełnione aluminiowymi intarsjami w kolorze srebrnym. Okleiny naturalne wykończone lakierem półmatowym.

### AKCESORIA W CENIE DRZWI

- Zamek listwowy wielobolcowy klasy 4
- Dwie wkładki antywłamaniowe klasy C
- Klamka z szyldem antywłamaniowym GRANIT lub GRANIT PLUS (opcja za dopłatą)
- Szyld górny
- Trzy wzmocnione zawiasy trójelementowe w kolorze srebrnym
- Cztery bolce antywyważeniowe
- Przygotowanie do skrótu maksymalnie 60 mm (dotyczy Granit Typ I)
- Dodatkowo: typ II – uszczelka puchnąca pod wpływem wysokiej temperatury na obrzeżach skrzydła
- Ościeżnica wyposażona w próg stalowy ze stali nierdzewnej w wersji poszerzonej (120 mm) oraz wzmocnienie pod samozamykacz

### OŚCIEŻNICE

- Ościeżnica stalowa kątowna, o szerokości profilu 100 mm. Wykonana z blachy stalowej, dwustronnie ocynkowanej, o grubości 1,5 mm. Wyposażona w uszczelkę samogasnącą, osiem dybli montażowych i próg stalowy ze stali nierdzewnej w wersji poszerzonej (120 mm).
- Ościeżnica PROJEKT BIS (str. 190).
- Ościeżnica PROJEKT Premium (str. 190).

### UWAGI

- Krajowa Ocena Techniczna ITB-KOT-2017/0242 wydanie 1.
- Krajowy Certyfikat Stałości Właściwości Użytkowych

- W celu spełnienia warunków prawa budowlanego do drzwi o izolacyjności ogniowej i/ lub dymoszczelności należy stosować samozamykacz.
- Drzwi ogniowe należy wyposażyć w szyldy z klamką z rdzeniem stalowym.
- W przypadku zastosowania innych okuć niż proponowane przez firmę PORTA, należy kierować się wytycznymi zawartymi w karcie gwarancyjnej.
- Klasa izolacyjności akustycznej  $R_w=32$  dB (zakres 32÷36 dB).
- **Dolna krawędź w wykonaniu CPL HQ oraz Gladstone/Halifax zabezpieczona przed wilgocią w technologii TechnoPORTA AQUA STOP**

### DOPŁATY

• wizjer	20		<b>24,60</b>
• rozmiar „100”	50		<b>61,50</b>
• regulowany zaczep zamka (Typ I)	25		<b>30,75</b>
• skrzydło: kolory w okleinie CPL 0,2 mm i 0,7 mm – GRUPA II	50		<b>61,50</b>
• intarsje w okleinach syntetycznych (na 1 stronę, na dwie strony cena x 2)	36		<b>44,28</b>
• intarsje w okleinach naturalnych (na 1 stronę, na dwie strony cena x 2)	38		<b>46,74</b>
• skrzydło: okleina Nat. Dąb Satin Biały	300		<b>369,00</b>
• skrzydło: okleina Nat. Dąb Satin (pozostałe kolory)	75		<b>92,25</b>
• skrzydło: okleina Nat. Orzech	120		<b>147,60</b>
• ościeżnica stalowa: kolory – GRUPA II	20		<b>24,60</b>
• ościeżnica stalowa: kolor czarny	50		<b>61,50</b>
• profil ośc. stalowej do Nakładki PROJEKT BIS	50		<b>61,50</b>
• profil ośc. stalowej do Nakładki PROJEKT Premium	80		<b>98,40</b>
• profil ościeżnicy stalowej od 101 do 150 mm	75		<b>92,25</b>
• profil ościeżnicy stalowej od 151 do 270 mm	151		<b>185,73</b>
• profil ościeżnicy stalowej od 271 do 390 mm	226		<b>277,98</b>
• klamka z szyldem GRANIT PLUS			(str. 200)

# Steel SAFE, ENERGY PROTECT

Zamki antywłamaniowe klasa 3 lub 4, Przeszklenie antywłamaniowe klasa P4

od 1470,- | **1808,10**

cena drzwi netto | brutto (PLN)

**TOP**  
KOLEKCJE  
INWESTYCJI



Steel SAFE E.1, Dąb Winchester

Antywłamaniowość RC2/RC3\*  
Przenikalność cieplna  $U_d=1.1 \div 1.7^*$

$U_d=1,1^*$   
W/m<sup>2</sup>K  
WSPÓŁCZYNNIK  
PRZENIKALNOŚCI  
CIEPLNEJ

W cenie kompletu drzwi

- skrzydło
- ościeżnica
- próg
- klamka
- wkładka patentowa

## SYSTEM ZABEZPIECZENIA POWIERZCHNI STALOWYCH



BLACHA  
OCYNKOWANA

PRODUKT  
PORTA STEEL



Steel ENERGY PROTECT C.1, Dąb Winchester



model A.0



model B.1



model C.1



model D.1

\* Dotyczy drzwi pełnych. Szczegółowe wyniki badań dostępne w zakładce DO POBRANIA na stronie [www.porta.com.pl](http://www.porta.com.pl)



## CENNIK NETTO | BRUTTO PLN (zwróć uwagę na DOPLĄTY)

## KOLORYSTYKA

Steel SAFE typ II		
	Farba Poliestrowa gr.I	Blacha stalowa laminowana PCV
A.0	1470   <b>1808,10</b>	1650   <b>2029,50</b>
B.1, C.1, D.1	2295   <b>2822,85</b>	2475   <b>3044,25</b>

Steel SAFE typ II z Thermo		
	Farba Poliestrowa gr.I	Blacha stalowa laminowana PCV
	1920   <b>2361,60</b>	2100   <b>2583,00</b>
	2745   <b>3376,35</b>	2925   <b>3597,75</b>

Steel SAFE typ III		
	Farba Poliestrowa gr.I	Blacha stalowa laminowana PCV
A.0	1800   <b>2214,00</b>	1980   <b>2435,40</b>
B.1, C.1, D.1	2625   <b>3228,75</b>	2805   <b>3450,15</b>

Steel SAFE typ III z Thermo		
	Farba Poliestrowa gr.I	Blacha stalowa laminowana PCV
	2250   <b>2767,50</b>	2430   <b>2988,90</b>
	3075   <b>3782,25</b>	3255   <b>4003,65</b>

### Farba Poliestrowa Premium ★★★★★☆

GRUPA I	Biały MAT	Antracyt struktura
	GRUPA II	<b>NOWY</b> Czarny struktura

### Blacha Stalowa Laminowana PCV ★★★★★☆

Złoty Dąb	Dąb Winchester	Dąb Bagienny	Orzech	Antracyt
-----------	----------------	--------------	--------	----------

ENERGY PROTECT		
	Farba Poliestrowa gr.I	Blacha stalowa laminowana PCV
A.0	2410   <b>2964,30</b>	2590   <b>3185,70</b>
B.1, C.1, D.1	3235   <b>3979,05</b>	3415   <b>4200,45</b>



Ościeznica stalowa Thermo

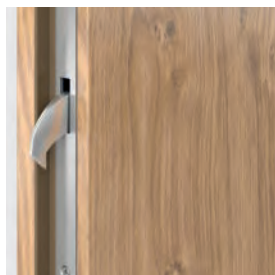

Hak - ryglowanie górne / dolne  
SAFE typ III, ENERGY PROTECT

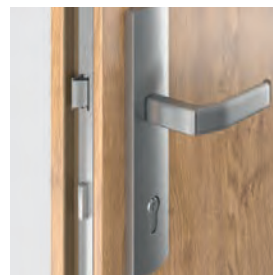

Zamek listwowy SAFE typ III,  
ENERGY PROTECT

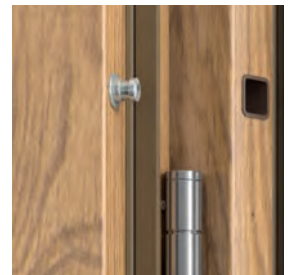

4 bolce antywyważeniowe



3 zawiasy trójelementowe



Wypełnienie - ekspandowany polistyren

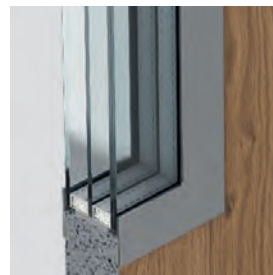

Przeszklenie - zestaw trzyszybowy  
klasa P4



Próg termiczny - obniża współczynnik przenikania ciepła z ościeżnicą Thermo

Steel SAFE  
ENERGY PROTECT

## INFORMACJE TECHNICZNE

### PODSTAWOWE INFORMACJE

- Drzwi SAFE (grubość skrzydła 54 mm)
- Antywłamaniowość RC 2 lub RC 3 (dotyczy skrzydeł pełnych)
- Dwa niezależne zamki LOB lub zamek hakowy Winkhaus STV
- Ościeznica Kątowa Duża lub Thermo
- Próg ze stali nierdzewnej z perforacją lub ciepły próg
- Trzy zawiasy trójelementowe
- Cztery bolce antywyważeniowe
- Kłamka OPAL (RC 2) lub SAFE (RC 3)
- Wkładki patentowe LOB lub WILKA
- Regulowany zaczep zamka

### DOPLĄTY DRZWI SAFE TYP II, III, ENERGY PROTECT

• Rozmiar „100”	150   <b>184,50</b>
• Wizjer	20   <b>24,60</b>
• Okapnik w kolorze skrzydła	25   <b>30,75</b>
• kolory - GRUPA II	50   <b>61,50</b>
• Panel dolny dwustronny ze stali nierdzewnej 150 mm, wzór A0, B1	180   <b>221,40</b>
• Wypełnienie wełna mineralna	80   <b>98,40</b>
• Zabezpieczenie dolne po samodzielnym skrócie	70   <b>86,10</b>
• Wzmocnienie pod samozamykacz	60   <b>73,80</b>
• Dwie wkładki LOB, kl. B - wymiana za kpl. podst. kl. A (SAFE TYP II)	80   <b>98,40</b>

- Wkładka pat. dolna WILKA, kl. B - wym. za kpl. podst. kl. A (SAFE TYP III) 50 | **61,50**
- Wkładka pat. górna WILKA, kl. A (SAFE TYP III) 50 | **61,50**
- Wkładka pat. dolna WILKA, kl. B - wym. za kpl. podst. kl. A (ENERGY PROTECT) 60 | **73,80**
- Pochwyt okrągły lub prostokątny (str. 201)

### PODSTAWOWE INFORMACJE

- Drzwi ENERGY PROTECT (grubość skrzydła 66 mm)
- Antywłamaniowość RC 3 (dotyczy skrzydeł pełnych)
- Zamek hakowy Winkhaus STV
- Ościeznica Thermo
- Ciepły próg ze stali nierdzewnej
- Trzy zawiasy trójelementowe
- Cztery bolce antywyważeniowe
- Kłamka SAFE
- Wkładka patentowa WILKA
- Regulowany zaczep zamka

### DOPLĄTY DRZWI SAFE TYP III i ENERGY PROTECT

• kolory - GRUPA II	50   <b>61,50</b>
• Dodatkowy górny zamek	80   <b>98,40</b>
• Szyld górny kl. C	69   <b>84,87</b>
• Wkładka patentowa górna WILKA, kl. B	80   <b>98,40</b>





# Eco POLAR, Eco POLAR PASSIVE

od 3399,- | **4180,77**

cena drzwi netto | brutto (PLN)

Zamki antywłamaniowe klasa 4, Przeszklenie antywłamaniowe klasa P4

**TOP**  
KOLEKCJE  
INWESTYCJI



Eco POLAR PASSIVE A.5, Biały

Drzwi wykonane z klejонki dębowej.

Bądź Eco oszczędzaj energię

Drzwi z kolekcji Eco to innowacyjna technologia. Zestaw idealnie skrojonych wartości budujących najwyższą jakość.

Drzwi Eco POLAR PASSIVE to doskonale rozwiązanie do domów pasywnych.

$U_d = 0,7^*$   
W/m<sup>2</sup>K  
WSPÓŁCZYNNIK  
PRZENIKALNOŚCI  
CIEPLNEJ



Eco POLAR PASSIVE C.3 panel szklany obustronny Dąb 6 (biały)



pełne



model A.1



model A.2



model A.3



model A.4



model A.5



model C.3  
panel szklany  
obustronny



model C.4  
panel szklany  
obustronny

PRZYKŁADY NAŚWIETLI **K** Możliwość zamówienia naświetli w Porta KONTRAKT, patrz str. 226.



PODWÓJNE  
do drzwi prawych



PRAWIE PEŁNE  
do drzwi prawych



PRAWIE  
do drzwi prawych

Stronę naświetla określamy patrząc od strony widoczności zawiasów.

\* Dotyczy drzwi pełnych. Szczegółowe wyniki badań dostępne w zakładce DO POBRANIA na stronie [www.porta.com.pl](http://www.porta.com.pl)



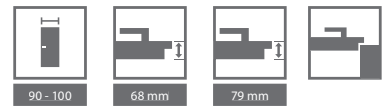

## KOLORYSTYKA

### Lakier wodny zewnętrzny ★★★★★☆

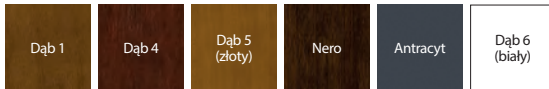

**K** Dostosuj kolor do indywidualnych potrzeb i złoś zapytanie przez Porta KONTRAKT. Szczegóły dot. zamówień niestandardowych, patrz str. 226.



Dwa zamki wielopunktowe Antywłamaniowe klasy 4



Ciepły próg Porta ThermControl\*\*

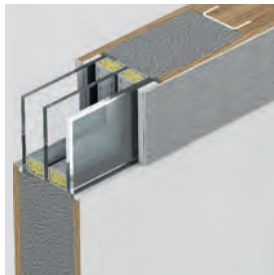

Dwukomorowe przeszklenie antywłamaniowe klasy P4 i ramka ze stali nierdzewnej



Wręg francuski od strony zawiasowej

## CENNIK NETTO | BRUTTO PLN (zwróć uwagę na DOPŁATY)

	Eco POLAR	Eco POLAR PASSIVE
pełne	3399   <b>4180,77</b>	3799   <b>4672,77</b>
A.1 – A.3	4099   <b>5041,77</b>	4299   <b>5287,77</b>
A.4	4499   <b>5533,77</b>	4699   <b>5779,77</b>
A.5	3899   <b>4795,77</b>	4299   <b>5287,77</b>
C.3	4649   <b>5718,27</b>	5049   <b>6210,27</b>
C.4	5459   <b>6714,57</b>	5859   <b>7206,57</b>

### WAŻNE!

Ramka ze stali nierdzewnej  
Z jednej strony (zewnątrznej).

## INFORMACJE TECHNICZNE

### KONSTRUKCJA SKRZYDŁA

Konstrukcja płytowa wykonana z klejonej dębowej. Powierzchnia pokryta okleiną naturalną. W ramie skrzydła znajduje się profil stalowy zwiększający sztywność konstrukcji. Zestaw szybowy dwukomorowy (U=0,5 Wm<sup>2</sup>K) reflex brąz. Ramka przeszklenia ze stali nierdzewnej z jednej strony drzwi. Próg wykonany z klejonej dębowej i stali nierdzewnej.

#### Eco POLAR PASSIVE

- Grubość skrzydła 79 mm
- Trzy uszczelki po obwodzie.

#### Eco POLAR

- Grubość skrzydła 68 mm
- Dwie uszczelki po obwodzie.

### AKCESORIA W CENIE DRZWI

- Dwa niezależne zamki antywłamaniowe klasy 4 dostosowane pod dwie wkładki patentowe
- Trzy zawiasy 3D z możliwością regulacji w trzech płaszczyznach
- Ciepły próg – Porta ThermControl\*\*
- Wkładka montażowa
- W modelach z przeszkleniem zastosowano zestaw szybowy ciepły
- Ościeżnica z klejonej dębowej

### OŚCIEŻNICE

- Ościeżnica (gr. 93 mm) wykonana jest z klejonej dębowej wielowarstwowej.
- Wręg francuski od strony zawiasowej, który uniemożliwia wyważenie drzwi.

\*\* Zastrzeżona nazwa marketingowa.

### UWAGI

- Szczegółowe parametry przenikalności cieplnej, patrz str. 223.
- Porta Synergy\*\* W przypadku montażu z naświetlem (naświetlami), rama naświetla w połączeniu z belką górną zespoloną i dolną z progiem stanowią część ościeżnicową.
- Innowacyjna metoda łączenia naświetli eliminuje mostki termiczne i upraszcza system montażu.
- Wzory C4, C3 występują bez okapnika.

### DOPŁATY

- rozmiar „100” 350 | **430,50**

STWÓRZ SWÓJ WŁASNY IDEALNY PAKIET, DOSTOSOWANY DO TWOICH POTRZEB, ZE WSZYSTKICH DOSTĘPNYCH AKCESORIÓW (więcej informacji na stronie [www.porta.com.pl/do-pobrania](http://www.porta.com.pl/do-pobrania))

### CENY

- zawias Premium Simonswerk serii 4000 (trzy szt.) 269 | **330,87**
- zamek listwowy z mechanizmem dociskowym Winkhaus STV 99 | **121,77**
- mini rozeta\* 19 | **23,37**
- pochwyty jednostronny prosty (okrągły) o dł. 1500 mm 279 | **343,17**
- pochwyty jednostronny prosty (prostokątny) o dł. 1500 mm 299 | **367,77**
- pochwyty jednostronny prosty (okrągły) o dł. 900 mm 259 | **318,57**
- pochwyty jednostronny gięty (okrągły) o dł. 900 mm 299 | **367,77**
- nakładki na zawiasy (kpl. na jedną sztukę) (str. 203)
- klamka jednostronna i rozeta CORTES w kolorze srebrnym 139 | **170,97**
- klamka dwustronna i rozeta CORTES w kolorze srebrnym 153 | **188,19**

\* dostępny tylko w kolekcji Eco Polar Passive

# Uniwersalne drzwi do pom. gospodarczych i komórek lokatorskich

od 424,- | **521,52**

cena kompletu netto | brutto (PLN)



Ocynkowane, solidne drzwi uniwersalne sprawdzą się doskonale w pomieszczeniach gospodarczych, przemysłowych, a także w piwnicy, na strychu czy w komórkach lokatorskich.

Uniwersalne drzwi do pom. gospodarczych, model 2 popielate

prawe czy lewe?  
**uniwersalne!**

#### W cenie kompletu drzwi

- skrzydło
- ościeżnica
- klamka
- zamek



Wzór Przemysłowy  
W.121254



BLACHA  
OCYNKOWANA

PRODUKT  
PORTA STEEL

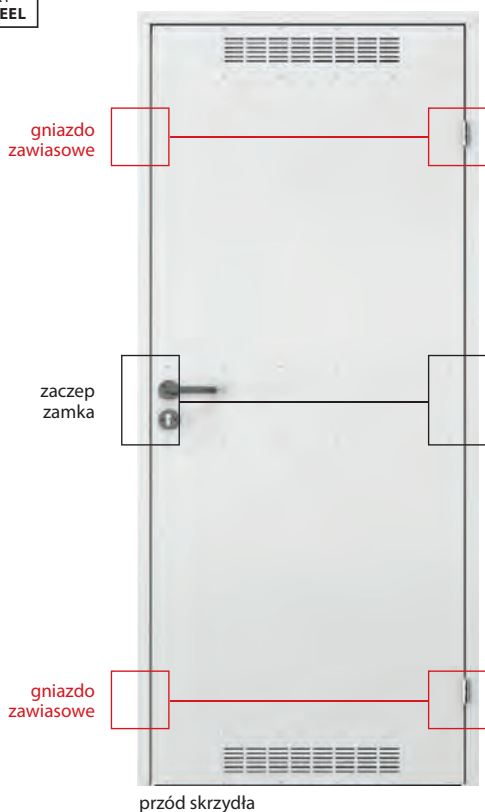

#### SYSTEM ZABEZPIECZENIA POWIERZCHNI STALOWYCH







## KOLORYSTYKA

**Blacha ocynkowana** ★★★★★☆



**4 ATUTY W 1**  
**ZOBACZ WIĘCEJ**

[www.porta.com.pl/dm/universalne\\_montaz.wmv](http://www.porta.com.pl/dm/universalne_montaz.wmv)

**Farba Poliesterowa Premium** ★★★★★☆

GRUPA I	Biały MAT	Popielaty MAT	Antracyt struktura
	Biały	Popielaty	Brązowy
GRUPA II			<b>NOWY</b> Czarny struktura



klamka



kratka wentylacyjna

## CENNIK NETTO | BRUTTO PLN (zwróć uwagę na DOPŁATY)

MODELE	Blacha ocynkowana	Farba poliesterowa gr. I
pełne	424   <b>521,52</b>	475   <b>584,25</b>
model 2 (z wentylacją)	434   <b>533,82</b>	484   <b>595,32</b>

## INFORMACJE TECHNICZNE

### DRZWI ZAWIERAJĄ W KOMPLECIE

- Skrzydło (blacha lakierowana, ocynk)
- Kratka wentylacyjna (opcja)
- Dwa zawiasy czopowe standard
- Zamek pod wkładkę patentową
- Ekonomiczna, plastikowa klamka z szyldem okrągłym i rozetą
- Ościeżnica stalowa kątowna

### OŚCIEŻNICA

- Ościeżnica stalowa kątowna o szerokości profilu 48 mm. Wykonana z blachy stalowej, dwustronnie ocynkowanej ogniowo, o grubości 0,8 mm.

### UWAGI

- **AT-15-8081/2016, ITB Warszawa.**
- Dzięki symetrycznej konstrukcji drzwi i uniwersalnym okuciom (zamek, zawiasy), możliwość montażu jako prawe lub lewe.
- **Płyta stalowa ocynkowana wzmocniona na trzech poziomach.**

### DOPŁATY

- kolory - GRUPA II

50 | **61,50**

Uniwersalne drzwi  
do pom. gosp.  
i kom. lok.

# Steel BASIC, Steel BASIC PLUS

od 464,- | **570,72**  
cena kompletu netto | brutto (PLN)



Steel BASIC, Popielaty

Ekonomiczne rozwiązanie przy zachowaniu dobrych parametrów użytkowych. Konstrukcja z blachy ocynkowanej gwarantuje trwałość i niezawodność.

## W cenie kompletu drzwi wewnątrzlokalowych Steel BASIC

- skrzydło
- ościeżnica
- klamka
- konstrukcja z blachy ocynkowanej

## W cenie kompletu drzwi zewnętrznych Steel BASIC PLUS

- skrzydło
- ościeżnica
- próg
- klamka
- konstrukcja z blachy ocynkowanej

P

BLACHA  
OCYNKOWANA

PRODUKT  
PORTA STEEL



Steel BASIC PLUS, Blacha Powlekana, Popielaty



zamek i klamka



kratka wentylacyjna



próg malowany proszkowo  
(Steel BASIC PLUS)



okapnik (Steel BASIC PLUS)

## KOLORYSTYKA

### Błacha ocynkowana ★★★★★



### Błacha powlekana ★★★★★

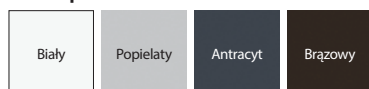

wypełnienie „plaster miodu”



wypełnienie styropian

## CENNIK NETTO | BRUTTO PLN (zwróć uwagę na DOPŁATY)

Steel BASIC (wewnętrzne)		80	90	100
Skrzydło Steel BASIC "plaster miodu"	Błacha ocynkowana	329   <b>404,67</b>	349   <b>429,27</b>	379   <b>466,17</b>
	Błacha powlekana	369   <b>453,87</b>	389   <b>478,47</b>	419   <b>515,37</b>
Skrzydło Steel BASIC styropian	Błacha ocynkowana	389   <b>478,47</b>	409   <b>503,07</b>	439   <b>539,97</b>
	Błacha powlekana	429   <b>527,67</b>	449   <b>552,27</b>	479   <b>589,17</b>
Drzwi Steel BASIC "plaster miodu"	Błacha ocynkowana	464   <b>570,72</b>	484   <b>595,32</b>	514   <b>632,22</b>
	Błacha powlekana	504   <b>619,92</b>	524   <b>644,52</b>	554   <b>681,42</b>
Drzwi Steel BASIC styropian	Błacha ocynkowana	524   <b>644,52</b>	544   <b>669,12</b>	574   <b>706,02</b>
	Błacha powlekana	564   <b>693,72</b>	584   <b>718,32</b>	614   <b>755,22</b>
Steel BASIC PLUS (zewnętrzne)		80	90	100
Drzwi Steel BASIC PLUS styropian	Błacha powlekana	614   <b>755,22</b>	634   <b>779,82</b>	664   <b>816,72</b>

## INFORMACJE TECHNICZNE

### DRZWI ZAWIERAJĄ W KOMPLECIE

- Skrzydło (blacha o gr. 0,5 mm: ocynkowana lub ocynkowana pokryta poliestrem)
- Dwa zawiasy czopowe standard
- Zamek pod wkładkę patentową
- Komplet klamek z szyldami
- Ościeżnica (blacha ocynkowana)
- Próg (Steel BASIC PLUS)
- Okapnik (Steel BASIC PLUS) (patrz Dopłaty)

### SKRZYDŁO ZAWIERA W KOMPLECIE

- Skrzydło
- Dwa zawiasy czopowe standard
- Zamek pod wkładkę patentową

### OŚCIEŻNICA

- Ościeżnica stalowa kątowna o szerokości profilu 64 mm (jak Kątowna MAŁA PLUS). Wykonana z blachy stalowej o gr. 1,2 mm, ocynkowana lub malowana proszkowo.
- Ościeżnica do drzwi Steel BASIC wyposażona w uszczelkę przymykową, do drzwi Steel BASIC PLUS w uszczelkę przymykową, uszczelniającą drzwi po całym obwodzie.
- Ościeżnica wykonana jako kierunkowa (prawa/lewa), do postawienia na gotowej posadzce.

### UWAGI

- Steel BASIC AT-15-8081/2016, ITB Warszawa drzwi wewnętrzne lokalowe.
- Steel BASIC PLUS: PN-EN 14351-1+A1:2010 drzwi zewnętrzne.
- Drzwi Steel BASIC wykonane są w normie inwestycyjnej (patrz tabela wymiarów str. 208, tab 3).
- Skrzydło Steel BASIC wykonujemy w normie inwestycyjnej oraz polskiej.
- Drzwi Steel BASIC Plus otwierane do wewnątrz wyposażone są w okapnik (patrz Dopłaty).
- Z uwagi na charakter stosowanego materiału (blacha powlekana), kolorystyka produktów jest zbliżona do podanych z palety RAL.

### DOPLATY

- okapnik (Steel BASIC PLUS) 25 | **30,75**
- kratka wentylacyjna (Steel BASIC) 39 | **47,97**

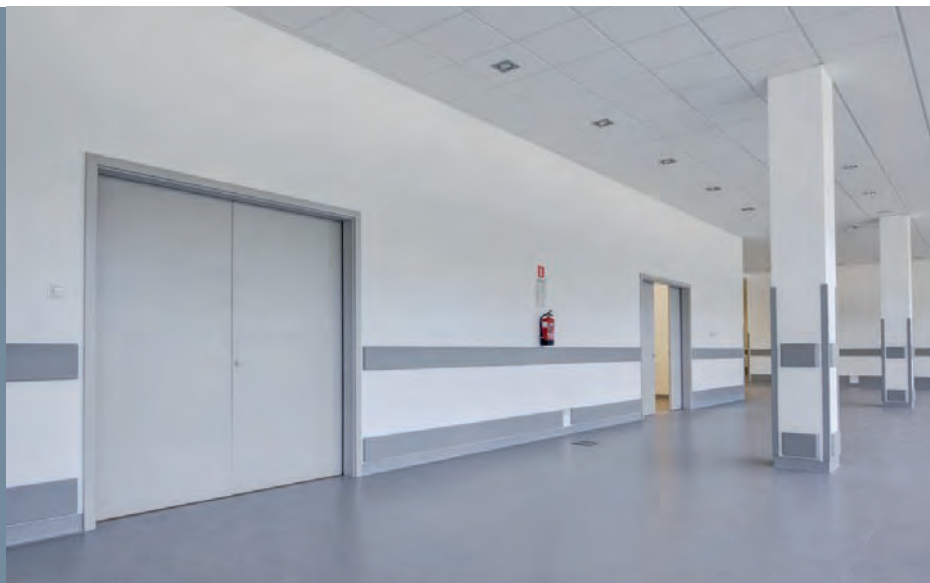

## ZASTOSOWANIE DRZWI

- przeznaczone do użytkowania w ciężkich warunkach eksploatacji
- pomieszczenia gospodarcze
- pomieszczenia przemysłowe
- zaplecza
- piwnice
- garaże
- warsztaty
- hale przemysłowe
- nowoczesne wnętrza mieszkalne i biurowe (loft design)

Steel SOLID, pełne, Popielaty

## W cenie

- skrzydło
- konstrukcja z blachy ocynkowanej

## SYSTEM ZABEZPIECZENIA POWIERZCHNI STALOWYCH



**P**  
BLACHA OCYNKOWANA  
PRODUKT PORTA STEEL



Steel SOLID 1, Popielaty



pełne



model 1



model 2



model 3



model 4



model 5

## KOLORYSTYKA

### Blacha ocynkowana ★★★★★☆



### Farba Poliesterowa Premium ★★★★★☆

GRUPA I	Biały MAT	Popielaty MAT	Antracyt struktura
	Biały	Popielaty	Brązowy
GRUPA II			<b>NOWY</b> Czarny struktura

### Stal Nierdzewna ★★★★★★



### Blacha Stalowa Laminowana PCV ★★★★★☆

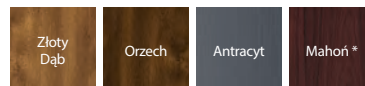

\* do wyczerpania zapasów



Możliwość wykonania w kolorach niestandardowych z Porta KONTRAKT, szczegóły dot. zamówień niestandardowych, patrz str. 226.



wypełnienie „plaster miodu”



wypełnienie styropian

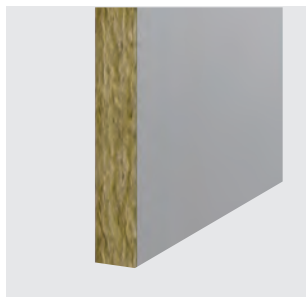

wypełnienie wełna mineralna

## CENNIK NETTO | BRUTTO PLN (zwróć uwagę na DOPŁATY)

	Farba Poliesterowa gr. I	Farba Poliesterowa gr. I	Blacha Stalowa Laminowana PCV	Stal Nierdzewna
<b>wypełnienie: „plaster miodu”</b>	ramka standard	ramka nierdzewna 45°	ramka nierdzewna 45°	ramka nierdzewna
<b>pełne</b>	488   <b>600,24</b>	-	704   <b>865,92</b>	1278   <b>1571,94</b>
<b>1, 2, 3</b>	574   <b>706,02</b>	655   <b>805,65</b>	871   <b>1071,33</b>	1475   <b>1814,25</b>
<b>4</b>	-	888   <b>1092,24</b>	1105   <b>1359,15</b>	1679   <b>2065,17</b>
<b>5</b>	704   <b>865,92</b>	785   <b>965,55</b>	1001   <b>1231,23</b>	-
<b>wypełnienie: styropian</b>	Blacha ocynkowana	Blacha Stalowa Laminowana PCV	Stal Nierdzewna	
	ramka standard	ramka nierdzewna 45°	ramka nierdzewna 45°	
<b>pełne</b>	488   <b>600,24</b>	704   <b>865,92</b>	1319   <b>1622,37</b>	
<b>4</b>	889   <b>1093,47</b>	1105   <b>1359,15</b>	1720   <b>2115,60</b>	
<b>wypełnienie: wełna mineralna</b>	Farba Poliesterowa gr. I	Blacha Stalowa Laminowana PCV	Stal Nierdzewna	
	ramka standard	ramka nierdzewna 45°	ramka nierdzewna 45°	
<b>pełne</b>	574   <b>706,02</b>	790   <b>971,70</b>	1405   <b>1728,15</b>	

## INFORMACJE TECHNICZNE

### SKRZYDŁO ZAWIERA W KOMPLECIE

- Skrzydło (blacha lakierowana proszkowo o grubości 0,6 mm, ocynk)
- Dwa zawiasy czopowe standard (trzy zawiasy w skrzydło o wymiarze „100”)
- Zamek pod wkładkę patentową
- Szyba hartowana przezroczysta lub matowa

### DEDYKOWANE OŚCIEŻNICE

- Ościeżnica Kątowa MAŁA PLUS, Kątowa DUŻA Składana
- Ościeżnica REGULOWANA (standard), REGULOWANA PS „na kant”
- Ościeżnica Stalowa Porta SYSTEM

### UWAGI

- Aprobata Techniczna AT-15-8081/2016, ITB Warszawa.
- **Skrzydła z wypełnieniem styropianowym nie są dostępne w wersji lakierowanej.**
- Dla skrzydeł pokrytych laminatem PCV, przeszklenie tylko z ramką płaską nierdzewną.
- Możliwość dowolnego zestawienia wymiarów skrzydeł w drzwiach podwójnych.
- Skrzydła podwójne z blachy nierdzewnej dostępne tylko w ofercie Porta KONTRAKT.

### DOPŁATY

- rozmiar „100” (skrzydła z blachy ocynkowanej) 50 | **61,50**
- rozmiar „100” (skrzydła z blachy nierdzewnej) 132 | **162,36**
- kolory - GRUPA II 30 | **36,90**
- Farba Poliesterowa Premium Antracyt struktura oraz Blacha Laminowana PCV Antracyt 29 | **35,67**
- tuleje lub kratka wentylacyjna (skrzydła z blachy ocynkowanej) 39 | **47,97**
- **K** kratka wentylacyjna z blachy nierdzewnej
- wzmocnienie pod samozamykacz 26 | **31,98** (str. 197)
- klamka z szyldem

# Steel EI 30, EI 60

od 970,- | **1193,10**

cena kompletu netto | brutto (PLN)



EI 30

Ognioodporność 30 min.

EI 60

Ognioodporność 60 min.

Dymoszczelność

Izolacyjność akustyczna  $R_w=40$  dB\*

Steel EI 30, model 3, Antracyt

### W cenie

- skrzydło
- ościeżnica
- klamka
- konstrukcja z blachy ocynkowanej

### DRZWI EI 60 występują w dwóch typach:

#### Standard:

- ognioodporność 60 min.
- klasa mechaniczna 3

#### Typ 1:

- cechy drzwi typu Standard
- dymoszczelność Sa, Sm
- klasa izolacyjności akustycznej  $R_w=37$  dB (37-41 dB)

### SYSTEM ZABEZPIECZENIA POWIERZCHNI STALOWYCH



**P**  
BLACHA  
OCYNKOWANA  
PRODUKT  
PORTA STEEL



Steel EI 30, model 1, Popielaty

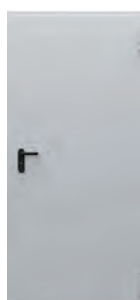

EI 30 pełne



EI 30 model 1



EI 30 model 2



EI 30 model 3



EI 60 pełne



EI 60 model 1



EI 60 model 2



EI 60 model 3

\* Szczegółowe wyniki badań dostępne w zakładce DO POBRANIA na stronie [www.porta.com.pl](http://www.porta.com.pl)



EI60

EI30

Sa, Sm

Rw 37dB

klasa 3

klasa 2

80 - 100

67 mm

53 mm

## KOLORYSTYKA

### Farba Poliesterowa Premium ★★★★★

GRUPA I	Biały MAT	Popielaty MAT	Antracyt struktura
	Biały	Popielaty	Brązowy
GRUPA II			Czarny struktura <b>Nowy</b>

### PRZEZNACZENIE DRZWI STEEL EI30, EI60:

- budynki użyteczności publicznej
- hotele, pensjonaty
- drzwi do kotłowni
- drzwi do garaży



Możliwość wykonania w kolorach niestandardowych z Porta KONTRAKT, szczegóły dot. zamówień niestandardowych, patrz str. 226.



regulacja zawiasu +/-3 mm



zamek zapadkowy pod wkładkę patentową, klamka w komplecie

## CENNIK NETTO | BRUTTO PLN (zwróć uwagę na DOPŁATY)

EI 30	Typ Standard Farba Poliesterowa gr. I	
pełne	970	<b>1193,10</b>
1, 2, 3	1673	<b>2057,79</b>
EI 60	Typ Standard Farba Poliesterowa gr. I	Typ I Farba Poliesterowa gr. I
pełne	1244   <b>1530,12</b>	1394   <b>1714,62</b>
1	2657   <b>3268,11</b>	2807   <b>3452,61</b>
2	1977   <b>2431,71</b>	2127   <b>2616,21</b>
3	2177   <b>2677,71</b>	2327   <b>2862,21</b>

## INFORMACJE TECHNICZNE

### AKCESORIA W CENIE SKRZYDŁA

- Dwa zawiasy trójelementowe, jeden z nich jest zawiasem nośnym, a drugi dzięki zamieszczonej w nim sprężynie umożliwia samozamykanie drzwi
- Zamek wpuszczany zapadkowy pod wkładkę patentową
- Bolec antywyważeniowy (1 szt. w EI 30, 2 szt. w EI 60)
- Komplet klamek z szyldami (zamawiane oddzielnie)
- Szyba ognioodporna przezroczysta

### OŚCIEŻNICE

- Ościeżnica stalowa kątowna o szerokości profilu 84 mm (EI 30) oraz 110 mm (EI 60). Wykonana z blachy stalowej, dwustronnie ocynkowanej ogniowo, o grubości 1,5 mm. Spawane łączenie narożników ościeżnicy. Wyposażona w próg ze stali nierdzewnej (dotyczy typ 1), uszczelkę przymykową oraz uszczelkę pęczniącą.
- Możliwość zamówienia ościeżnicy stalowej w dwóch wersjach:
  - ościeżnica kierunkowa (prawa/lewa) – do postawienia na gotowej posadzce – poziom „0”, próg za dopłatą (EI 30 i EI 60).
  - ościeżnica kierunkowa (prawa/lewa) – do zalania w wylewce posadzki – poziom „-30”, próg za dopłatą (EI 30 i EI 60).

### UWAGI

- **Drzwi Steel EI 30, EI 60 – Aprobata Techniczna AT-15-7236/2016, ITB Warszawa.**
- Certyfikat Zgodności nr ITB-2285/W, ITB Warszawa.
- W przypadku zastosowania innych okuć niż proponowane przez firmę PORTA, należy kierować się wytycznymi zawartymi w karcie gwarancyjnej.
- W celu spełnienia warunków aprobaty dla drzwi do użytku zewnętrznego, we wzorach przeszklonych konieczne jest zastosowanie szyby o specjalnych parametrach – cena i termin realizacji do uzgodnienia z działem Kontraktów Porta, (patrz str. 226).

### DOPŁATY

- rozmiar „100” dla skrzydeł Steel EI30 70 | **86,10**
- rozmiar „100” dla skrzydeł Steel EI60 100 | **123,00**
- kolory - GRUPA II 50 | **61,50**
- wizjer ognioodporny 55 | **67,65**
- próg stalowy (EI 30) 70 | **86,10**
- wzmocnienie pod dodatkowy samozamykacz 65 | **79,95**

## OŚCIEŻNICE

Nie ma kompletnych drzwi bez ościeżnic. Do każdego z proponowanych skrzydeł rekomendujemy odpowiadającą mu ościeżnicę, dopełniającą całość zarówno pod względem technicznym, jak i estetycznym.







## OŚCIEŻNICA STAŁA DO SKRZYDEŁ PRZYLGOWYCH

Ościeżnice polecane do zastosowania wszędzie tam, gdzie nie jest wymagana regulacja przy zakresie muru.

Ościeżnice 100 mm stanowią komplet do wszystkich skrzydeł wewnątrzlokalowych. Ościeżnice 60 mm dostępne do skrzydeł wewnątrzlokalowych w okleinie Portadecor i Portasynchro 3D.

### KOLORYSTYKA

Portadecor ★★★  
Portasynchro 3D

Portadur ★★★★★  
Okleina Premium  
Naturalna Select  
Naturalna Dąb, Orzech, Jesion  
Naturalna Dąb Satin  
Farba Akrylowa UV

Portaperfect 3D ★★★★★  
Portalamino  
CPL HQ 0,2 mm  
Gladstone/Halifax

Próbki kolorów patrz str. 214 – 221.



### PRZEKRÓJ OŚCIEŻNICY



60 mm,  
wersja podstawowa  
(bez listew maskujących)



60 mm,  
okleina syntetyczna  
(z listwami maskującymi)



100 mm,  
okleina syntetyczna  
(łączenie listew prostych pod  
kątem 90°) lub naturalna  
(łączenie listew prostych  
pod kątem 45°)



100 mm,  
okleina syntetyczna  
lub naturalna  
(z listwami maskującymi  
zaokrąglonymi)

## CENNIK NETTO | BRUTTO PLN (zwróć uwagę na DOPLATY)

MODELE	Portadecor, Portasynchro 3D	Portaperfect 3D	Portadur, Portalamino, CPL HQ gr. I	Okleina Premium, Gladstone/Halifax	Farba Akrylowa UV	Okleiny Naturalne
<b>MINIMAX 60 mm</b>	199   <b>244,77</b>	–	–	–	–	–
<b>MINIMAX 100 mm</b>	199   <b>244,77</b>	229   <b>281,67</b>	279   <b>343,17</b>	329   <b>404,67</b>	409   <b>503,07</b>	409   <b>503,07</b>
Listwy płaskie *	49   <b>60,27</b>	56   <b>68,88</b>	66   <b>81,18</b>	80   <b>98,40</b>	106   <b>130,38</b>	129   <b>158,67</b>
Listwy zaokrąglone *	55   <b>67,65</b>	60   <b>73,80</b>	70   <b>86,10</b>	84   <b>103,32</b>	106   <b>130,38</b>	129   <b>158,67</b>
Ćwiercwałek **	15   <b>18,45</b>	17   <b>20,91</b>	17   <b>20,91</b>	22   <b>27,06</b>	39   <b>47,97</b>	49   <b>60,27</b>

Cena ościeżnicy, listew oraz dopłaty do drzwi dwuskrzydłowych +50%

\* Komplet na jedną stronę.

\*\* Cena za 1 szt. długości 2150 mm.

Ościeżnice są dostępne w wersji nielakerowanej (do wykończenia samodzielnego) w cenie niższej o 11 zł (netto) od ceny ościeżnicy polakierowanej pojedynczej oraz o 16 zł (netto) od podwójnej. Listwy w wersji nielakerowanej w cenie niższej o 6 zł (netto) od ceny kompletu listew polakierowanych pojedynczych oraz o 9 zł (netto) – od podwójnych.

Ościeżnice, listwy maskujące i ćwiercwałek są dostępne również w okleinie syntetycznej do samodzielnego lakierowania – w cenie ościeżnic i listew w okleinie drewnopodobnej Portadecor.

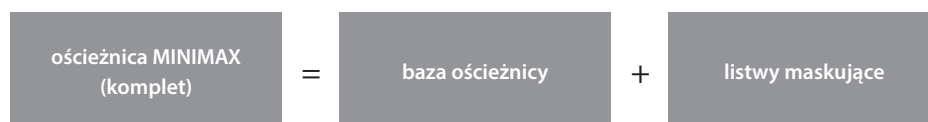

## INFORMACJE TECHNICZNE

### KONSTRUKCJA OŚCIEŻNICY

Ościeżnica składa się z:

- belki poziomej oraz dwóch belek pionowych wykonanych z MDF-u, wyposażonych w odpowiednie okucia i akcesoria,
- listew opaskowych (wyposażenie za dopłatą),
- ćwiercwałka (wyposażenie za dopłatą).

Ościeżnica jest produkowana i dostarczana do Klienta w postaci kompletu elementów przeznaczonych do składania na miejscu budowy.

Ościeżnica MINIMAX dla skrzydeł Porta GRANDE oklejona folią gruntującą oraz wykończona emalią RAL utwardzaną UV.

### AKCESORIA – W CENIE OŚCIEŻNICY MINIMAX 60 MM

(dostępne tylko w okleinach Portadecor oraz Portasynchro 3D)

- Dwa lub trzy zawiasy czopowe standard lub zawiasy PRIME (opcja za dopłatą)
- Odbojniki
- Dyble, zaślepki
- Nakładki zabezpieczające dół ościeżnicy przed zawilgoceniem

### AKCESORIA – W CENIE OŚCIEŻNICY MINIMAX 100 MM

**Okleiny syntetyczne:**

- Dwa lub trzy zawiasy czopowe standard lub zawiasy PRIME (opcja za dopłatą)

**Okleiny naturalne:**

- Trzy zawiasy czopowe standard lub zawiasy PRIME
- Uszczelka gumowa na obwodzie ościeżnicy
- Nakładki zabezpieczające dół ościeżnicy przed zawilgoceniem

### ROZMIAR OŚCIEŻNICY, PATRZ STR. 207, TABELA 1

Szerokość 60 mm oraz szerokość 100 mm.

„60”, „70”, „80”, „90”, „100” i dowolna kombinacja tych rozmiarów przy drzwiach dwuskrzydłowych.

### UWAGI

- Krajowa Ocena Techniczna ITB-KOT-2018/0358 wydanie 1.
- Montaż ościeżnicy należy wykonać w pomieszczeniach z ostatecznie wykończonymi ścianami (np. tapety) i podłogą (np. parkiet).
- Ościeżnicę o szerokości 100 mm można również zamawiać w wersji „tunel” (tj. wykonaną bez wrębu oraz uszczelki, zawiasów i zaczepu zamka).
- Ościeżnice i listwy są dostępne w wersji nielakerowanej (do wykończenia samodzielnego).
- Przy szerokości „100” wymagany jest 3 zawias.

### DOPLATY

- |   |                   |
|---|-------------------|
| • ościeżnica: kolory w okleinie CPL 0,2 mm – GRUPA II | 50   <b>61,50</b> |
| • ościeżnica: okleina Nat. Orzech                     | 80   <b>98,40</b> |
| • ościeżnica: okleina Nat. Dąb Satin Biały            | 75   <b>92,25</b> |
| • listwy: okleina Nat. Dąb Satin Biały                | 19   <b>23,37</b> |
| • ćwiercwałek: okleina Nat. Dąb Satin Biały           | 9   <b>11,07</b>  |
| • zawiasy PRIME                                       | 20   <b>24,60</b> |

# Porta SYSTEM, Porta SYSTEM GK

od 329,- | **404,67**

cena ościeżnicy netto | brutto (PLN)

## Porta SYSTEM

Ościeżnica regulowana z listwami 60 mm oraz 80 mm. Łatwa w montażu ościeżnica regulowana Porta SYSTEM stanowi komplet wraz ze wszystkimi rodzajami skrzydeł wewnątrzlokalowych. Moduł Retro pozwoli Państwu uzyskać zupełnie odmienną i nową stylizację drzwi.

## Porta SYSTEM GK

Ościeżnica regulowana dedykowana skrzydłom szklanym wykonanym w Polskiej Normie. Tylko tak dobrany komplet gwarantuje wysokie parametry użytkowe i satysfakcję z zakupu.

### KOLORYSTYKA

Portadecor ★★★  
Portasynchro 3D

Portadur ★★★  
Okleina Premium  
Naturalna Select  
Naturalna Dąb, Orzech, Jesion  
Naturalna Dąb Satin  
Farba Akrylowa UV

Portaperfect 3D ★★★★★  
Portalamino  
CPL HQ 0,2 mm  
Gladstone/Halifax

Próbki kolorów patrz str. 214 – 221.



### PRZEKRÓJ OŚCIEŻNICY

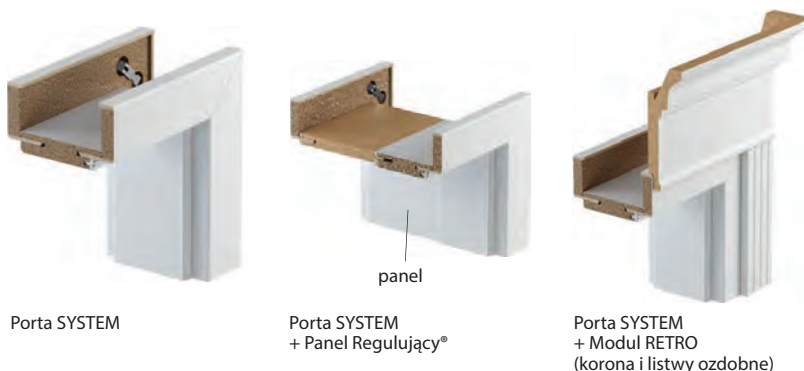

Porta SYSTEM

Porta SYSTEM  
+ Panel Regulujący®

Porta SYSTEM  
+ Moduł RETRO  
(korona i listwy ozdobne)

Moduł RETRO (komplet)

=

korona

+

listwy ozdobne pion  
(kpl.)

### ZAKRES REGULACJI OŚCIEŻNICY

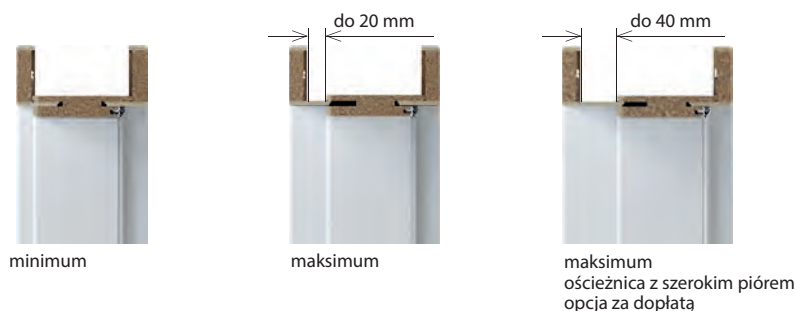

minimum

maksimum

maksimum  
ościeżnica z szerokim piórem  
opcja za dopłatą

### ZAKRES SZEROKOŚCI PANELU REGULUJĄCEGO

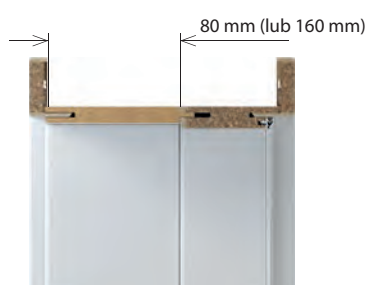

Zobacz montaż ościeżnicy  
Porta SYSTEM:



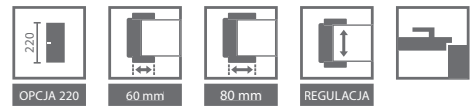

## CENNIK NETTO | BRUTTO PLN (zwróć uwagę na DOPLATY)

Ceny ościeżnic PORTA SYSTEM, PORTA SYSTEM GK\*

ZAKRES SZEROKOŚCI MURU	Portadecor, Portasynchro 3D	Portadur, Portalamino, Portaperfect 3D, CPL HQ gr. I	Okleina Premium, Gladstone/Halifax	Farba Akrylowa UV	Okleiny Naturalne
A 75 ÷ 95	329   <b>404,67</b>	349   <b>429,27</b>	379   <b>466,17</b>	569   <b>699,87</b>	619   <b>761,37</b>
B 95 ÷ 115	339   <b>416,97</b>	359   <b>441,57</b>	389   <b>478,47</b>	589   <b>724,47</b>	639   <b>785,97</b>
C 120 ÷ 140					
D 140 ÷ 160	359   <b>441,57</b>	389   <b>478,47</b>	419   <b>515,37</b>	619   <b>761,37</b>	669   <b>822,87</b>
E 160 ÷ 180					
F 180 ÷ 200					
G 200 ÷ 220	399   <b>490,77</b>	429   <b>527,67</b>	459   <b>564,57</b>	679   <b>835,17</b>	729   <b>896,67</b>
H 220 ÷ 240					
I 240 ÷ 260					
J 260 ÷ 280	439   <b>539,97</b>	469   <b>576,87</b>	499   <b>613,77</b>	739   <b>908,97</b>	789   <b>970,47</b>
K 280 ÷ 300					

Cena ościeżnicy do drzwi dwuskrzydłowych +50%

\* Cena kompletu do drzwi szklanych = cena tafli + cena ościeżnicy Porta System GK + cena okuć

Ceny Panelu Regulującego® do ościeżnicy Porta SYSTEM

ZAKRES SZEROKOŚCI MURU	Portadecor, Portasynchro 3D	Portadur, Portalamino, Portaperfect 3D, CPL HQ gr. I	Okleina Premium	Farba Akrylowa UV	Okleiny Naturalne
typ A (80 mm) poziom	25   <b>30,75</b>	26   <b>31,98</b>	28   <b>34,44</b>	60   <b>73,80</b>	75   <b>92,25</b>
typ B (160 mm) poziom	41   <b>50,43</b>	42   <b>51,66</b>	45   <b>55,35</b>	90   <b>110,70</b>	95   <b>116,85</b>
typ A (80 mm) pion (kpl.)	62   <b>76,26</b>	64   <b>78,72</b>	69   <b>84,87</b>	110   <b>135,30</b>	135   <b>166,05</b>
typ B (160 mm) pion (kpl.)	90   <b>110,70</b>	99   <b>121,77</b>	107   <b>131,61</b>	165   <b>202,95</b>	200   <b>246,00</b>

Cena poziomych paneli do drzwi dwuskrzydłowych +50%

Ceny Modułu RETRO do ościeżnicy Porta SYSTEM (komplet na jedną stronę)

ZAKRES SZEROKOŚCI MURU	Portadecor, Portasynchro 3D	Portadur, Portalamino, Portaperfect 3D	Farba Akrylowa UV	Okleiny Naturalne
korona	132   <b>162,36</b>	147   <b>180,81</b>	155   <b>190,65</b>	273   <b>335,79</b>
listwy ozdobne pion (kpl.)	87   <b>107,01</b>	90   <b>110,70</b>	122   <b>150,06</b>	220   <b>270,60</b>
komplet (korona + listwy)	219   <b>269,37</b>	237   <b>291,51</b>	277   <b>340,71</b>	493   <b>606,39</b>

Cena korony do drzwi dwuskrzydłowych +50%

## INFORMACJE TECHNICZNE

### KONSTRUKCJA OŚCIEŻNICY

Ościeżnica składa się z:

- belek głównych: poziomej oraz dwóch pionowych wykonanych z materiałów drewnopochodnych i wyposażonych w niezbędne okucia i akcesoria
- listew opaskowych (60, 80 mm).

Ościeżnica Porta SYSTEM jest produkowana i dostarczana do Klienta w postaci kompletu elementów przeznaczonych do składania na miejscu budowy. Porta SYSTEM dla skrzydeł Porta GRANDE oklejana folią gruntującą oraz wykończona emalią RAL utwardzoną UV.

### AKCESORIA – W CENIE OŚCIEŻNICY

Porta SYSTEM

Okleiny syntetyczne:

- Dwa lub trzy zawiasy czopowe standard lub zawiasy PRIME (opcja za dopłatą)
- Uszczelka gumowa na obwodzie ościeżnicy

Okleiny naturalne:

- Trzy zawiasy czopowe standard lub zawiasy PRIME
- Uszczelka gumowa na obwodzie ościeżnicy

Porta SYSTEM GK

- Zaczep zamka (krótki)
- Uszczelka gumowa na obwodzie ościeżnicy
- Gniazda zawiasowe (kieszenie) 2 sztuki dla rozmiarów „60” ÷ „90”; 3 sztuki dla rozmiaru „100”

**UWAGA! zawiasy nie są dostarczane w komplecie z ościeżnicą.**

### ROZMIAR OŚCIEŻNICY, PATRZ STR. 207, TABELA 1

Porta SYSTEM

- Dla zakresów szerokości muru (A-K) „60”, „70”, „80”, „90”, „100”, „110”, „120” ÷ „200” oraz jednoskrzydłowe „60” ÷ „90” z dostawką „40”<sup>1</sup>.

Porta SYSTEM GK

- Dla zakresów szerokości muru (A-K) „60”, „70”, „80”, „90”, „100”

### UWAGI

- Krajowa Ocena Techniczna ITB-KOT-2018/0358 wydanie 1.
- Montaż ościeżnicy należy wykonać w pomieszczeniach z ostatecznie wykończonymi ścianami (np. tapety) i podłogą (np. parkiet).
- Ościeżnicę można również zamawiać w wersji „tunel” (tj. wykonaną bez uszczelki, zawiasów i zaczepu zamka).
- Moduł RETRO niedostępny w pokryciu CPL HQ, Okleinie Premium oraz Gladstone/Halifax.
- Przy szerokości „100” wymagany jest 3 zawias.
- **Naświetla Porta SYSTEM - informacja dostępna na [www.porta.com.pl/do-pobrania](http://www.porta.com.pl/do-pobrania).**
- **Wysokość „220”:** pokrycia - Okleina Premium, Farba Akrylowa UV, Okleina Naturalna; trzy zawiasy w standardzie.

### DOPLATY

- ościeżnica „220”: Okleina Premium 50 | **61,50**
  - ościeżnica „220”: Farba Akrylowa UV 80 | **98,40**
  - ościeżnica „220”: Okleina Naturalna 80 | **98,40**
  - ościeżnica: kolory w okleinie CPL 0,2 mm – GRUPA II 50 | **61,50**
  - ościeżnica: okleina Nat. Orzech 80 | **98,40**
  - ościeżnica: okleina Nat. Dąb Satin Biały 150 | **184,50**
  - panel regulujący: okleina Nat. Dąb Satin Biały 25 | **30,75**
  - korony: okleina Nat. Dąb Satin Biały 25 | **30,75**
  - listwy ozdobne: okleina Nat. Dąb Satin Biały 19 | **23,37**
  - zawiasy PRIME 20 | **24,60**
  - wzmocnienie pod samozamykacz 39 | **47,97**
  - elektrozaczep: awersyjny lub rewersyjny (str.203)
- <sup>1</sup> Dotyczy tylko ościeżnicy w naturalnej okleinie.

# Porta SYSTEM ELEGANCE, Porta SYSTEM ELEGANCE 90 stopni

od 569,- | **699,87**  
cena ościeżnicy netto | brutto (PLN)

## OŚCIEŻNICA REGULOWANA BEZPRZYLGOWA Z LISTWAMI 80 MM

Ościeżnica wewnątrzlokalowa dedykowana skrzydłom drzwiowym przygotowanym w wersji bezprzylgowej. Łatwa w montażu ościeżnica regulowana.

Możliwość łączenia opasek pod kątem 45 stopni (Porta SYSTEM ELEGANCE) oraz 90 stopni (Porta SYSTEM ELEGANCE 90 stopni).

### KOLORYSTYKA

Portadecor ★★★  
Portasynchro 3D

Portadur ★★★★★  
Okleina Premium  
Naturalna Select  
Naturalna Dąb, Orzech, Jesion  
Naturalna Dąb Satin  
Farba Akrylowa UV

Portaperfect 3D ★★★★★  
Portalamino  
CPL HQ 0,2 mm  
Gladstone/Halifax

Próbki kolorów patrz str. 214 – 221.



Porta SYSTEM ELEGANCE

### PRZEKRÓJ OŚCIEŻNICY Porta SYSTEM ELEGANCE



profil ościeżnicy  
– szeroka listwa 80 mm

minimum

maksimum

### ŁĄCZENIE OPASEK OŚCIEŻNICY Porta SYSTEM ELEGANCE 90 stopni



Zlicowana powierzchnia  
w ościeżnicy w Okleinie  
Premium



Cofnięta belka górna  
w ościeżnicy w Farbie  
Akrylowej UV



Zlicowana powierzchnia  
w ościeżnicy w okleinie  
naturalnej



Zobacz montaż ościeżnicy  
Porta SYSTEM ELEGANCE



Zobacz Sposób montażu  
i regulacji zawiasu 3D

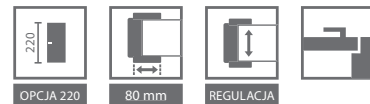

## CENNIK NETTO | BRUTTO PLN (zwróć uwagę na DOPLĄTY)

PORTA SYSTEM ELEGANCE ZAKRES SZEROKOŚCI MURU		Portadecor, Portasynchro 3D	Portadur, Portalamino, Portaperfect 3D, CPL HQ gr. I	Okleina Premium, Gladstone/Halifax	Farba Akrylowa UV	Okleiny Naturalne
B	95 ÷ 115	569   <b>699,87</b>	619   <b>761,37</b>	649   <b>798,27</b>	829   <b>1019,67</b>	879   <b>1081,17</b>
C	120 ÷ 140					
D	140 ÷ 160	579   <b>712,17</b>	629   <b>773,67</b>	659   <b>810,57</b>	859   <b>1056,57</b>	909   <b>1118,07</b>
E	160 ÷ 180					
F	180 ÷ 200	609   <b>749,07</b>	669   <b>822,87</b>	699   <b>859,77</b>	899   <b>1105,77</b>	949   <b>1167,27</b>
G	200 ÷ 220					
H	220 ÷ 240					
I	240 ÷ 260	649   <b>798,27</b>	719   <b>884,37</b>	749   <b>921,27</b>	949   <b>1167,27</b>	999   <b>1228,77</b>
J	260 ÷ 280					
K	280 ÷ 300					

Cena ościeżnicy i dopłaty do drzwi dwuskrzydłowych +50%

NOWOŚĆ PORTA SYSTEM ELEGANCE 90 STOPNI ZAKRES SZEROKOŚCI MURU		Okleina Premium	Farba Akrylowa UV	Okleiny Naturalne
B	95 ÷ 115	729   <b>896,67</b>	959   <b>1179,57</b>	1059   <b>1302,57</b>
C	120 ÷ 140			
D	140 ÷ 160	739   <b>908,97</b>	989   <b>1216,47</b>	1089   <b>1339,47</b>
E	160 ÷ 180			
F	180 ÷ 200	779   <b>958,17</b>	1029   <b>1265,67</b>	1129   <b>1388,67</b>
G	200 ÷ 220			
H	220 ÷ 240			
I	240 ÷ 260	829   <b>1019,67</b>	1079   <b>1327,17</b>	1179   <b>1450,17</b>
J	260 ÷ 280			
K	280 ÷ 300			



zawias 3D (drzwi zamknięte)



zawias 3D (drzwi otwarte)

### KLUCZOWE CECHY ZAWIASU 3D SIMONSWERK:

- REGULACJA W TRZECH PŁASZCZYZNACH 3D,
- SPRAWNOŚĆ DZIAŁANIA 200.000 CYKLI,
- NOŚNOŚĆ 60 KG (2 ZAWIASY),
- WSZYSTKIE WIDOCZNE ELEMENTY WYKOŃCZONE POWŁOKĄ POLIESTROWĄ W KOLORZE.

### POLECAMY!

LISTWY PRZYPODŁOGOWE W FARBIE AKRYLOWEJ UV  
patrz str. 204

## INFORMACJE TECHNICZNE

### KONSTRUKCJA OŚCIEŻNICY

#### Ościeżnica składa się z:

- belek głównych: poziomej oraz dwóch pionowych wykonanych z materiałów drewnopochodnych i wyposażonych w niezbędne okucia i akcesoria,
- listew opaskowych 80 mm.

Promień listwy kątownika „na kant” dla oklein naturalnych Standard, Select, Satin. Promień listwy kątownika 1,5 mm dla oklein: Portadecor, Portasynchro 3D, Portadur, Okleiny Premium i Portaperfect 3D. Promień listwy kątownika 3 mm dla okleiny CPL HQ 0,2 mm. Ościeżnica Porta SYSTEM ELEGANCE jest produkowana i dostarczana do Klienta w postaci kompletu elementów przeznaczonych do składania na miejscu budowy. Ościeżnica PS ELEGANCE dla skrzydeł Porta GRANDE oklejona folią gruntującą oraz wykończona farbą akrylową utwardzaną UV.

### AKCESORIA – W CENIE OŚCIEŻNICY

- Dwa komplety zawiasów regulowanych 3D
- Uszczelka gumowa na obwodzie ościeżnicy

### ROZMIAR OŚCIEŻNICY

- W dziesięciu zakresach szerokości muru, od 95 mm do 300 mm: „60”, „70”, „80”, „90”, „100”, „120” ÷ „200”.

### UWAGI

- Krajowa Ocena Techniczna ITB-KOT-2018/0358 wydanie 1.
- **Ościeżnica Porta SYSTEM ELEGANCE 90 stopni występuje w wykończeniach: Okleina Premium, Farba Akrylowa UV, Okleiny Naturalne**
- Montaż ościeżnicy należy wykonać w pomieszczeniach z ostatecznie wykończonymi ścianami (np. tapety) i podłogą (np. parkiet).
- Ościeżnicę można również zamawiać w wersji „tunel” (tj. wykonaną bez uszczelki, zawiasów i zaczepu zamka) (dot. ośc. PS ELEGANCE).
- **Wysokość „220”:** występuje w wykończeniach - Okleina Premium, Farba Akrylowa UV, Okleina Naturalna; trzy zawiasy w standardzie.

### DOPLĄTY

- ościeżnica „220”: Okleina Premium 150 | **184,50**
- ościeżnica „220”: Farba Akrylowa UV 200 | **246,00**
- ościeżnica „220”: Okleina Naturalna 200 | **246,00**
- ościeżnica: kolory w okleinie CPL Q,2 mm – GRUPA II (dot. ośc. PS ELEGANCE) 50 | **61,50**
- ościeżnica: okleina Nat. Orzech 80 | **98,40**
- ościeżnica: okleina Nat. Dąb Satin Biały 150 | **184,50**
- ościeżnica: okleina Naturalna Czarna 150 | **184,50**
- zawiasy 3D kolor złoty (dopłata do ceny ościeżnicy) 50 | **61,50**
- trzeci zawias 3D kolor srebrny (dopłata do ceny ościeżnicy) 95 | **116,85**
- trzeci zawias 3D kolor złoty (dopłata do ceny ościeżnicy) 110 | **135,30**
- wzmocnienie pod samozamykacz (dot. ośc. PS ELEGANCE) 39 | **47,97**
- listwy opaskowe 100 mm (dotyczy wysokości 220 cm) (dot. ośc. PS ELEGANCE) 150 | **184,50**

# Porta SYSTEM z odwrotną przylgą

## OŚCIEŻNICA REGULOWANA BEZPRZYLGOWA Z LISTWAMI 80 MM I ODWROTNĄ PRZYLGĄ

Uzupełnienie kolekcji bezprzylgowych. Zamknięte drzwi z ościeżnicą Porta SYSTEM ELEGANCE i Porta SYSTEM z odwrotną przylgą wyglądają tak samo, a pozwalają otwierać drzwi w różnych kierunkach: Porta SYSTEM ELEGANCE na zewnątrz, a Porta SYSTEM z odwrotną przylgą do wewnątrz.

### KOLORYSTYKA

Okleina Premium ★★★★★  
Naturalna Select  
Naturalna Dąb, Orzech, Jesion  
Naturalna Dąb Satin  
Farba Akrylowa UV

Próbki kolorów patrz str. 214 – 221.



### PRZEKRÓJ OŚCIEŻNICY

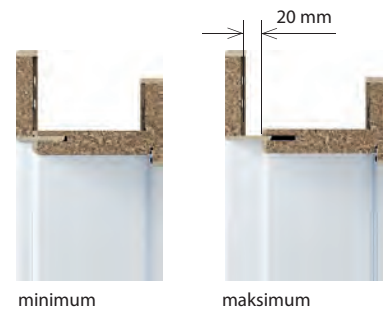





## CENNIK NETTO | BRUTTO PLN (zwróć uwagę na DOPLATY)

ZAKRES SZEROKOŚCI MURU		Okleina Premium	Farba Akrylowa UV	Okleiny Naturalne
B	95 ÷ 115	879   <b>1081,17</b>	1159   <b>1425,57</b>	1299   <b>1597,77</b>
C	120 ÷ 140			
D	140 ÷ 160	889   <b>1093,47</b>	1189   <b>1462,47</b>	1329   <b>1634,67</b>
E	160 ÷ 180			
F	180 ÷ 200			
G	200 ÷ 220	929   <b>1142,67</b>	1229   <b>1511,67</b>	1369   <b>1683,87</b>
H	220 ÷ 240			
I	240 ÷ 260			
J	260 ÷ 280	979   <b>1204,17</b>	1279   <b>1573,17</b>	1419   <b>1745,37</b>
K	280 ÷ 300			



Naróżnik ościeżnicy od strony zawiasowej



Dedykowany zawias 3D Simonswerk

### KLUCZOWE CECHY ZAWIASU 3D SIMONSWERK:

- REGULACJA W TRZECH PŁASZCZYZNACH 3D,
- SPRAWNOŚĆ DZIAŁANIA 200.000 CYKLI,
- NOŚNOŚĆ 60 KG (2 ZAWIASY),
- WSZYSTKIE WIDOCZNE ELEMENTY WYKOŃCZONE POWŁOKĄ POLIESTROWĄ W KOLORZE.

### POLECAMY!

LISTWY PRZYPODŁOGOWE W FARBIE AKRYLOWEJ UV patrz str. 204

## INFORMACJE TECHNICZNE

### KONSTRUKCJA OŚCIEŻNICY

#### Ościeżnica składa się z:

- belek głównych: poziomej oraz dwóch pionowych wykonanych z materiałów drewnopochodnych i wyposażonych w niezbędne okucia i akcesoria,
- listew opaskowych 80 mm z obu stron.

Promień listwy kątownika „na kant” dla oklein naturalnych Standard, Select, Satin.

Promień listwy kątownika 1,5 mm dla Okleiny Premium i Farby Akrylowej UV.

Ościeżnica jest produkowana i dostarczana do Klienta w postaci kompletu elementów przeznaczonych do składania na miejscu budowy.

### ZASTOSOWANIE

Skrzydła dedykowane ościeżnicom Porta SYSTEM z odwrotną przylgą:

- kolekcje lakierowane: Porta VECTOR Premium, Porta DESIRE, Porta FOCUS Premium, Porta GRANDE,
- kolekcje w okleinie naturalnej: Natura CLASSIC, Natura GRANDE, Natura LINE.

### AKCESORIA – W CENIE OŚCIEŻNICY

- Dwa komplety zawiasów regulowanych 3D
- Uszczelka gumowa na obwodzie ościeżnicy

### ROZMIAR OŚCIEŻNICY

- W dziesięciu zakresach szerokości muru, od 95 mm do 300 mm: „60”, „70”, „80”, „90”, „100”.

### UWAGI

- Krajowa Ocena Techniczna ITB-KOT-2018/0358 wydanie 1.
- Montaż ościeżnicy należy wykonać w pomieszczeniach z ostatecznie wykończonymi ścianami (np. tapety) i podłogą (np. parkiet).
- **Wysokość „220” - trzy zawiasy w standardzie.**

### DOPLATY

- ościeżnica „220”: Okleina Premium 150 | **184,50**
- ościeżnica „220”: Farba Akrylowa UV 200 | **246,00**
- ościeżnica „220”: Okleina Naturalna 200 | **246,00**
- ościeżnica: okleina Nat. Orzech 80 | **98,40**
- ościeżnica: okleina Nat. Dąb Satin Biały 150 | **184,50**
- wykonanie wybranego skrzydła w systemie z odwrotną przylgą (dopłata do ceny skrzydła) 200 | **246,00**

Porta SYSTEM  
z odwrotną  
przylgą

## OŚCIEŻNICA REGULOWANA PRZEJDŹ NA WYŻSZY POZIOM

Ościeżnica regulowana z listwami 80 mm, bezprzylgowa z panelem górnym o wysokości 20 lub 100 cm.

### KOLORYSTYKA

Portadecor ★★★  
Portasynchro 3D

Okleina Premium ★★★  
Farba Akrylowa UV

Portaperfect 3D ★★★★★  
Portalamino

Próbki kolorów patrz str. 214 – 221.



### PRZEKRÓJ OŚCIEŻNICY

Możliwość samodzielnego skrótu do wymaganej wysokości.

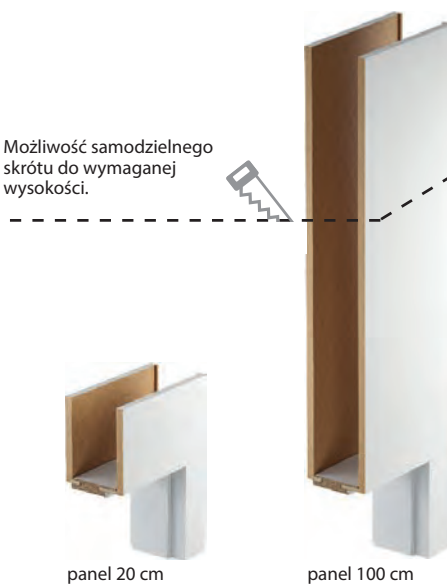

panel 20 cm

panel 100 cm

### PRZEKRÓJ OŚCIEŻNICY

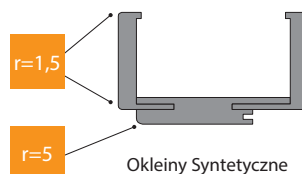

Okleiny Syntetyczne

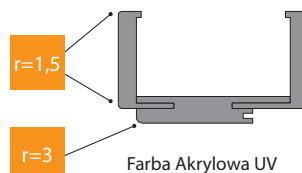

Farba Akrylowa UV

ościeżnica LEVEL  
(komplet)

=

baza ościeżnicy

+

panele górne

### ZAKRES REGULACJI OŚCIEŻNICY

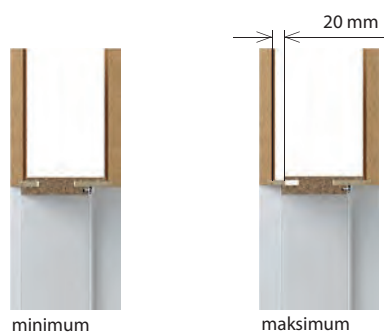

minimum

maksimum

\* cena bez paneli górnych



## CENNIK NETTO | BRUTTO PLN (zwróć uwagę na DOPLĄTY)

### Ceny ościeżnic LEVEL

ZAKRES SZEROKOŚCI MURU	Portadecor, Portasynchro 3D	Portaperfect 3D, Portalamino	Okleina Premium	Farba Akrylowa UV	
B C	95 ÷ 115 120 ÷ 140	529   <b>650,67</b>	579   <b>712,17</b>	609   <b>749,07</b>	729   <b>896,67</b>
D E	140 ÷ 160 160 ÷ 180	549   <b>675,27</b>	599   <b>736,77</b>	629   <b>773,67</b>	769   <b>945,87</b>
F G H	180 ÷ 200 200 ÷ 220 220 ÷ 240	594   <b>730,62</b>	654   <b>804,42</b>	684   <b>841,32</b>	824   <b>1013,52</b>
I J K	240 ÷ 260 260 ÷ 280 280 ÷ 300	644   <b>792,12</b>	714   <b>878,22</b>	744   <b>915,12</b>	884   <b>1087,32</b>

### PANELE GÓRNE

200 mm (2x)	144   <b>177,12</b>	166   <b>204,18</b>	175   <b>215,25</b>	209   <b>257,07</b>
1000 mm (2x)	329   <b>404,67</b>	363   <b>446,49</b>	379   <b>466,17</b>	419   <b>515,37</b>
200 i 1000 mm (1/1)	237   <b>291,51</b>	265   <b>325,95</b>	277   <b>340,71</b>	314   <b>386,22</b>



Zobacz montaż ościeżnicy LEVEL



Ościeżnica w wersji dwuskrzydłowej, oraz w CPL HQ w Porta KONTRAKT, patrz str. 226.

#### KLUCZOWE CECHY NOWEGO ZAWIASU 3D SIMONSWERK:

- REGULACJA W TRZECH PŁASZCZYZNACH 3D,
- SPRAWNOŚĆ DZIAŁANIA 200.000 CYKLI,
- NOŚNOŚĆ 60 KG (2 ZAWIASY),
- WSZYSTKIE WIDOCZNE ELEMENTY WYKOŃCZONE POWŁOKĄ POLIESTROWĄ W KOLORZE.

#### POLECAMY!

LISTWY PRZYPODŁOGOWE W FARBIE AKRYLOWEJ UV patrz str. 204

## INFORMACJE TECHNICZNE

### KONSTRUKCJA OŚCIEŻNICY

#### Ościeżnica składa się z:

- belek głównych: poziomej (nadproże z piórami łączącymi panel) oraz dwóch pionowych wykonanych z materiałów drewnopochodnych i wyposażonych w niezbędne okucia i akcesoria,
  - listew opaskowych (80 mm),
  - 2 paneli poziomych (zamawiane jako osobna pozycja).
- Panel LEVEL posiada pionowy kierunek usłojenia. Dla wybranych kolorów - układ poziomy (patrz str. 78).  
Promień listwy kątownika 1,5 mm. Ościeżnica LEVEL jest produkowana i dostarczana do Klienta w postaci kompletu elementów przeznaczonych do składania na miejscu budowy.  
Ościeżnica LEVEL dla skrzydeł w Farbie Akrylowej UV oklejona folią gruntującą oraz wykończona farbą akrylową utwardzaną UV.

### AKCESORIA – W CENIE OŚCIEŻNICY

- Dwa komplety zawiasów regulowanych 3D
- Uszczelka gumowa na obwodzie ościeżnicy

### ROZMIAR OŚCIEŻNICY, PATRZ STR. 207, TABELA 1

W dziesięciu zakresach szerokości muru, od 95 mm do 300 mm: „60”, „70”, „80”, „90”, „100”.

### UWAGI

- Krajowa Ocena Techniczna ITB-KOT-2018/0358 wydanie 1.
- Montaż ościeżnicy należy wykonać w pomieszczeniach z ostatecznie wykończonymi ścianami (np. tapety) i podłogą (np. parkiet).
- Ościeżnicę można również zamawiać w wersji „tunel” (tj. wykonaną bez uszczelki, zawiasów i zaczepu zamka).

### DOPLĄTY

- zawiasy 3D kolor złoty (dopłata do ceny ościeżnicy) 50 | **61,50**
- trzeci zawias 3D kolor srebrny (dopłata do ceny ościeżnicy) 95 | **116,85**
- trzeci zawias 3D kolor złoty (dopłata do ceny ościeżnicy) 110 | **135,30**

## NADAJ SWOJEMU MIESZKANIU

niepowtarzalny charakter.

Rozwiązanie umożliwia wymianę drzwi bez potrzeby demontażu starej ościeżnicy.

### KOLORYSTYKA

Portadecor Portasynchro 3D ★★★

Portadur Okleina Premium ★★★★★

Portaperfect 3D Portalamino CPL HQ 0,2 mm ★★★★★

Próbki kolorów patrz str. 214 – 221.



### PRZEKRÓJ OŚCIEŻNICY



### ZAKRES REGULACJI OŚCIEŻNICY

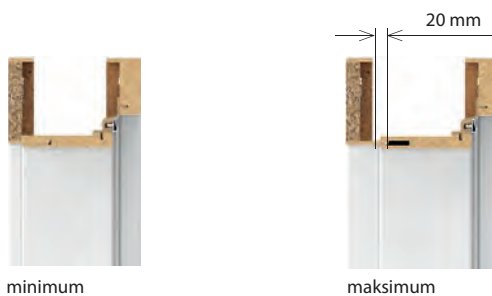

## CENNIK NETTO | BRUTTO PLN (zwróć uwagę na DOPLATY)

### Ceny ościeżnic RENOVA

ZAKRES SZEROKOŚCI MURU		Portadecor, Portasynchro 3D	Portadur, Portalamino, Perfect 3D, CPL HQ gr. I	CPL HQ gr. II, Okleina Premium
S	55 ÷ 75	449   <b>552,27</b>	464   <b>570,72</b>	494   <b>607,62</b>
A	75 ÷ 95			
B	95 ÷ 115	459   <b>564,57</b>	474   <b>583,02</b>	504   <b>619,92</b>
C	120 ÷ 140			
D	140 ÷ 160	464   <b>570,72</b>	489   <b>601,47</b>	519   <b>638,37</b>
E	160 ÷ 180			
F	180 ÷ 200	489   <b>601,47</b>	514   <b>632,22</b>	544   <b>669,12</b>
G	200 ÷ 220			
H	220 ÷ 240	504   <b>619,92</b>	529   <b>650,67</b>	559   <b>687,57</b>
I	240 ÷ 260			
J	260 ÷ 280			

### W SKŁAD OFERTY PORTA RENOVA WCHODZĄ:

- ościeżnica Porta RENOVA do skrzydeł od A do J + rozmiar „5” – 55÷75
- ościeżnica tunelowa od A do J
- belki z obcym piórem (służące do poszerzenia ościeżnicy Porta RENOVA) od A do J

## INFORMACJE TECHNICZNE

### KONSTRUKCJA OŚCIEŻNICY

#### Ościeżnica składa się z:

- belek głównych: poziomej oraz dwóch pionowych wykonanych z materiałów drewnopochodnych,
- listew opaskowych.

Ościeżnica Porta RENOVA jest produkowana i dostarczana do Klienta w postaci kompletu elementów przeznaczonych do składania na miejscu montażu.

### AKCESORIA – W CENIE OŚCIEŻNICY

- Dwa lub trzy zawiasy czopowe standard

### ROZMIAR OŚCIEŻNICY, PATRZ STR. 207, TABELA 1

- Dla zakresów szerokości muru („5” + A-J) „60”, „70”, „80”, „90”, „100”, „110”.

### UWAGI

- Ościeżnica RENOVA dostępna jest z Dokumentacją Dopuszczenia Jednostkowego.
- Montaż ościeżnicy należy wykonać w pomieszczeniach z ostatecznie wykończonymi ścianami (np. tapety) i podłogą (np. parkiet).
- Ościeżnicę można również zamawiać w wersji „tunel” (tj. wykonaną bez wrębu oraz uszczelki, zawiasów i zaczepu zamka).
- Przy szerokości „100” i „110” wymagany jest 3 zawias.
- Do ościeżnicy można zamówić rozszerzenie w postaci dodatkowych belek.
- Do tej ościeżnicy można używać standardowych skrzydeł, w przypadku montażu klamki z rozetą lub sztyldem powyżej 44 mm szerokości, należy zamówić **skrzydło dedykowane z zamkiem 60 mm**.
- Podczas pomiaru otworu pod ościeżnicę konieczne jest, aby wziąć pod uwagę wszystkie nierówności krzywizny zarówno w starej ościeżnicy, jak i na ścianie.
- Z uwagi na skomplikowany montaż zalecane jest skorzystanie z usług Autoryzowanej Grupy Montażowej.

## OŚCIEŻNICA REGULOWANA RETRO

Ościeżnice wewnętrzzlokalowe dedykowane skrzydłom Villadora RETRO.

## OŚCIEŻNICA REGULOWANA BEZPRZYLGOWA MODERN

Ościeżnice wewnętrzzlokalowe dedykowane skrzydłom Villadora MODERN.

### KOLORYSTYKA

Naturalna Dąb Satin

★★★★

Próbki kolorów patrz str. 214 – 221.

Naturalna Select

Naturalna Dąb, Jesion, Orzech

Naturalna Dąb Satin

★★★★

Próbki kolorów patrz str. 214 – 221.



### PRZEKRÓJ OŚCIEŻNICY VILLADORA RETRO



profil ościeżnicy  
– szeroka listwa 80 mm



moduł Retro  
(korona i listwy ozdobne)

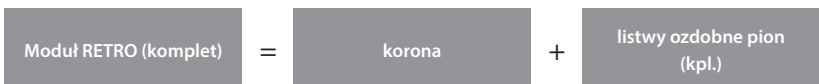

### PRZEKRÓJ OŚCIEŻNICY BEZPRZYLGOWEJ VILLADORA MODERN



panel poziomy w wersji PLUS  
– wysokość górnej opaski 200 mm  
(uwaga: w wersji STANDARD łączenie pod kątem 45°  
– patrz opis str. 183)

profil ościeżnicy  
– opaska 80 mm dla wysokości drzwi 2.0  
– opaska 100 mm dla wysokości drzwi 2.2

### ZAKRES REGULACJI OŚCIEŻNICY



minimum



maksimum

## CENNIK NETTO | BRUTTO PLN (zwróć uwagę na DOPLATY)

### Ceny ościeżnic VILLADORA RETRO

ZAKRES SZEROKOŚCI MURU	jednoskrzydłowe
A 75 ÷ 95 mm	832   <b>1023,36</b>
B 95 ÷ 115 mm	854   <b>1050,42</b>
C 120 ÷ 140 mm	876   <b>1077,48</b>
D 140 ÷ 160 mm	898   <b>1104,54</b>
E 160 ÷ 180 mm	920   <b>1131,60</b>
F 180 ÷ 200 mm	942   <b>1158,66</b>
G 200 ÷ 220 mm	964   <b>1185,72</b>
H 220 ÷ 240 mm	986   <b>1212,78</b>
I 240 ÷ 260 mm	1008   <b>1239,84</b>
J 260 ÷ 280 mm	1030   <b>1266,90</b>
K 280 ÷ 300 mm	1052   <b>1293,96</b>

### Ceny ościeżnic VILLADORA MODERN

ZAKRES SZEROKOŚCI MURU	jednoskrzydłowe
B 95 ÷ 115 mm	830   <b>1020,90</b>
C 120 ÷ 140 mm	844   <b>1038,12</b>
D 140 ÷ 160 mm	859   <b>1056,57</b>
E 160 ÷ 180 mm	874   <b>1075,02</b>
F 180 ÷ 200 mm	888   <b>1092,24</b>
G 200 ÷ 220 mm	903   <b>1110,69</b>
H 220 ÷ 240 mm	918   <b>1129,14</b>
I 240 ÷ 260 mm	932   <b>1146,36</b>
J 260 ÷ 280 mm	947   <b>1164,81</b>
K 280 ÷ 300 mm	962   <b>1183,26</b>

MODUŁ RETRO	jednoskrzydłowe	dwuskrzydłowe
Korona (kpl. / 1str.)	273   <b>335,79</b>	546   <b>671,58</b>
Listwy ozdobne (kpl. / 1str.)	220   <b>270,60</b>	220   <b>270,60</b>
Korona + listwy (kpl. / 1 str.)	493   <b>606,39</b>	766   <b>942,18</b>

Cena ościeżnicy i dopłaty do drzwi dwuskrzydłowych +50%.

## INFORMACJE TECHNICZNE

### VILLADORA RETRO PRZYLGOWA

#### KONSTRUKCJA OŚCIEŻNICY

##### Ościeżnica składa się z:

- belek głównych: poziomej oraz dwóch pionowych wykonanych z materiałów drewnopochodnych i wyposażonych w niezbędne okucia i akcesoria,
- listew opaskowych.

Ościeżnica Villadora Retro jest produkowana i dostarczana do Klienta w postaci kompletu elementów przeznaczonych do składania na miejscu budowy.

#### AKCESORIA W CENIE OŚCIEŻNICY

- Trzy komplety zawiasów czopowych z regulacją 3D
- Uszczelka gumowa na obwodzie ościeżnicy

#### ROZMIAR OŚCIEŻNICY, PATRZ STR. 207, TABELA 1

Dla zakresów szerokości muru (A-K): „60”, „70”, „80”, „90”, „100” i „120” ÷ „200”.

#### UWAGI

- Krajowa Ocena Techniczna ITB-KOT-2018/0358 wydanie 1.
- Montaż ościeżnicy należy wykonać w pomieszczeniach z ostatecznie wykończonymi ścianami (np. tapety) i podłogą (np. parkiet).
- Moduł RETRO jest dostępny do ościeżnic Villadora Retro.

### VILLADORA MODERN BEZPRZYLGOWA

#### KONSTRUKCJA OŚCIEŻNICY

##### Ościeżnica składa się z:

- belek głównych: poziomej oraz dwóch pionowych wykonanych z materiałów drewnopochodnych i wyposażonych w niezbędne okucia i akcesoria,
- listew opaskowych,
- 2 kątowników (paneli) poziomych w wersji PLUS.

##### Występują 4 opcje konstrukcji:

- kątowniki o szer. 80 mm (wys. 200 STANDARD), lub kątowniki o szer. 100 mm (wys. 220 STANDARD), belki i kątowniki zacięte pod kątem 45°,
  - kątowniki pionowe o szer. 80 mm (wys. 200 PLUS), lub kątowniki o szer. 100 mm (wys. 220 PLUS), kątowniki poziome o szer. 200 mm, belki i kątowniki zacięte pod kątem 90°.
- Listwy kątownika, panele oraz belki mają profil krawędzi „na kant”. Ościeżnica Villadora Modern jest produkowana i dostarczana do Klienta w postaci kompletu elementów przeznaczonych do składania na miejscu budowy.

#### AKCESORIA W CENIE OŚCIEŻNICY

- Trzy komplety zawiasów regulowanych 3D dla normy wysokości 200 i 220
- Uszczelka gumowa na obwodzie ościeżnicy

#### ROZMIAR OŚCIEŻNICY, PATRZ STR. 207, TABELA 1

Dla zakresów szerokości muru (B-K): „60”, „70”, „80”, „90”, „100” i „120” ÷ „200”.

#### UWAGI

- Krajowa Ocena Techniczna ITB-KOT-2018/0358 wydanie 1.
- Montaż ościeżnicy należy wykonać w pomieszczeniach z ostatecznie wykończonymi ścianami (np. tapety) i podłogą (np. parkiet).
- Ze względu na zaczepek zawiasów należy pamiętać o uwzględnieniu tego elementu przy wykonywaniu otworu montażowego, patrz Instrukcja.

#### DOPLATY

- ościeżnica „220”: Okleina Naturalna 200 | **246,00**
- ościeżnica Modern: okleina Nat. Dąb Satin Biały 150 | **184,50**
- ościeżnica Modern: okleina Nat. Orzech 80 | **98,40**
- ościeżnica Modern w wersji PLUS 220 | **270,60**

# Stalowa Porta SYSTEM ELEGANCE

# Stalowa Porta SYSTEM

od 459,- | **564,57**  
cena ościeżnicy netto | brutto (PLN)

## OŚCIEŻNICA WEWNĄTRZLOKALOWA STALOWA

Ościeżnica stalowa, obejmująca, regulowana. Posiada zalety regulacyjne, stylistyczne i montażowe jak standardowa ościeżnica drewniana Porta SYSTEM i Porta SYSTEM ELEGANCE. Jednocześnie wykonanie ze stali oraz zabezpieczenie powierzchni systemem galwaniczno-lakierniczym pozwala na zastosowanie w wymagających pomieszczeniach narażonych na zwiększoną wilgotność lub zmianę temperatury. Przeznaczona do budownictwa jedno i wielorodzinnego do skrzydeł wewnętrzzlokalowych.

### KOLORYSTYKA

Farba Poliesterowa Premium ★★★★★☆

GRUPA I	Biały MAT	Popielaty MAT	Antracyt struktura
	Beżowy MAT	Brazowy MAT	Antracyt HPL/CPL
GRUPA II	<b>NOWY</b> Czarny struktura		
GRUPA III	Czarny MAT		

Próbki kolorów patrz str. 214 – 221.



Stalowa Porta SYSTEM



Stalowa Porta SYSTEM ELEGANCE

### PRZEKRÓJ OŚCIEŻNICY Stalowa Porta SYSTEM



**NOWOŚĆ**

### PRZEKRÓJ OŚCIEŻNICY Stalowa Porta SYSTEM ELEGANCE





## CENNIK NETTO | BRUTTO PLN (zwróć uwagę na DOPŁATY)

Stalowa Porta SYSTEM		Farba Poliestrowa gr.I		
		„60” ÷ „90”	„100”	„120” ÷ „200”
<b>ZAKRES GRUBOŚCI MURU</b>				
A	95 ÷ 120 mm	459   564,57	522   642,06	647   795,81
B	121 ÷ 145 mm	485   596,55	547   672,81	685   842,55
C	146 ÷ 170 mm	510   627,30	571   702,33	722   888,06
D	171 ÷ 195 mm	535   658,05	597   734,31	759   933,57

Stalowa Porta SYSTEM ELEGANCE		Farba Poliestrowa gr.I		
		„60” ÷ „90”	„100”	„120” ÷ „200”
<b>ZAKRES GRUBOŚCI MURU</b>				
A	95 ÷ 120 mm	759   933,57	822   1011,06	947   1164,81
B	121 ÷ 145 mm	785   965,55	847   1041,81	985   1211,55
C	146 ÷ 170 mm	810   996,30	871   1071,33	1022   1257,06
D	171 ÷ 195 mm	835   1027,05	897   1103,31	1059   1302,57

### ZAKRESY OŚCIEŻNICY STALOWEJ PORTA SYSTEM

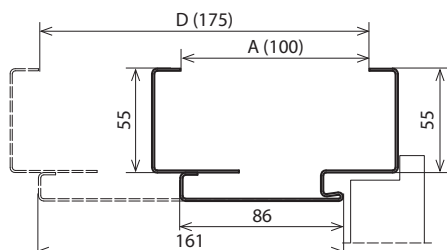

### REGULACJA OŚCIEŻNICY STALOWEJ PORTA SYSTEM

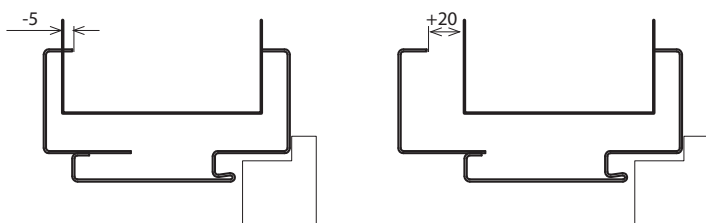

### ZAKRESY OŚCIEŻNICY STALOWEJ PORTA SYSTEM ELEGANCE

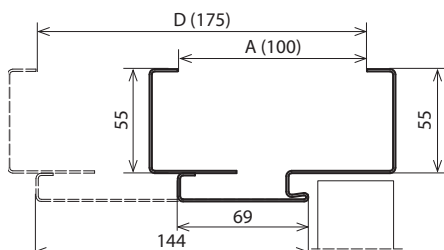

### REGULACJA OŚCIEŻNICY STALOWEJ PORTA SYSTEM ELEGANCE

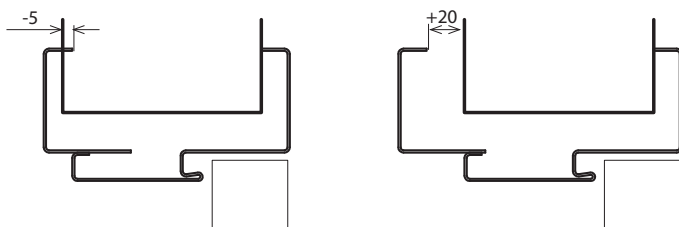

## INFORMACJE TECHNICZNE

### KONSTRUKCJA OŚCIEŻNICY

Ościeżnica regulowana jest wykonana z najwyższej jakości blachy stalowej ocynkowanej o grubości 1,2 mm.

#### Ościeżnica składa się z:

- części felcowej dopasowanej do grubości muru wyposażonej w niezbędne okucia i akcesoria,
- kątownika regulującego w zakresie -5, +20 mm,
- uszczelki obwodniowej,
- zawiasów czopowych (ościeżnica Stalowa Porta SYSTEM)
- zawiasów regulowanych 3D (ościeżnica Stalowa Porta SYSTEM ELEGANCE)

### AKCESORIA W CENIE OŚCIEŻNICY

- Dwa lub trzy zawiasy czopowe standard (ościeżnica Stalowa Porta SYSTEM)
- Dwa zawiasy regulowane 3D (ościeżnica Stalowa Porta SYSTEM ELEGANCE)
- Trzy zawiasy (w ościeżnicy o wymiarze „100”) (ościeżnica Stalowa Porta SYSTEM)
- Klucz imbusowy\*
- Uszczelka gumowa na obwodzie ościeżnicy w kolorze białym, popielatym, brązowym, kremowym, antracyt oraz czarnym
- „Wąsy montażowe”
- Wzmocnienie pod zaczep zamka\*

### ROZMIAR OŚCIEŻNICY

- „60”, „70”, „80”, „90”, „100”, „120” ÷ „200”
- Do postawienia na gotowej posadzce „0”.

### UWAGI

- Krajowa Ocena Techniczna ITB-KOT-2017/0245 wyd. 1.
- Certyfikat Zgodności nr ITB-2617/W, ITB Warszawa.
- Montaż ościeżnicy należy wykonać w pomieszczeniach z ostatecznie wykończonymi ścianami (np. tapety) i podłogą (np. parkiet).
- **Farba Poliestrowa Premium Antracyt HPL/CPL jest dedykowana do skrzydeł w HPL/CPL Antracyt.**
- **Rozmiar ościeżnicy przylgowej „80” i „90” w normie inwestycyjnej (światło przejścia 800, 900 mm) dostępny jako standard – bez dopłaty.**

### DOPŁATY

- kolor - GRUPA II 20 | 24,60
  - kolor - GRUPA III 50 | 61,50
  - wzmocnienie pod samozamykacz 39 | 47,97
  - ościeżnica „220” 150 | 184,50
- \* nie dotyczy ośc. bezprzylgowej

# Stalowa Regulowana Bezprzylgowa, Regulowana, Regulowana PS „na kant”

od 479,- | **589,17**  
cena ościeżnicy netto | brutto (PLN)

## OŚCIEŻNICA WEWNĄTRZLOKALOWA STAŁOWA

Zalety tego produktu zawierają się w idealnym dopasowaniu wszystkich elementów systemu oraz w łatwości montażu. Wszystko to przy zachowaniu korzystnej ceny. Regulacja szerokości pozwala na swobodne dopasowanie do żądanej szerokości muru. Ościeżnica może być zastosowana praktycznie we wszystkich typach pomieszczeń – w mieszkaniach, biurach, hotelach, zakładach przemysłowych, a także wszędzie tam, gdzie potrzebna jest podwyższona wytrzymałość.

### KOLORYSTYKA

Farba Poliesterowa Premium ★★★★★☆

GRUPA I	Biały MAT	Popielaty MAT	Antracyt struktura
	Beżowy MAT	Brazowy MAT	Antracyt HPL/CPL
GRUPA II	<b>NOWY</b> Czarny struktura		
GRUPA III	Czarny MAT		

Próbki kolorów patrz str. 214 – 221.



Regulowana



Stalowa Regulowana Bezprzylgowa

### PRZEKRÓJ OŚCIEŻNICY Regulowana



**NOWOŚĆ**

### PRZEKRÓJ OŚCIEŻNICY Stalowa Regulowana Bezprzylgowa



### PRZEKRÓJ OŚCIEŻNICY Stalowa PS „na kant”



**CENNIK NETTO | BRUTTO PLN (zwróć uwagę na DOPLATY)**

ZAKRES GRUBOŚCI MURU	Regulowana Farba Poliesterowa gr.I			Regulowana PS „na kant” Farba Poliesterowa gr.I		ZAKRES GRUBOŚCI MURU	BEZPRZYLGOWA Regulowana Farba Poliesterowa gr.I		
	„60” ÷ „90”	„100”, „110”	„120” ÷ „200”	„60” ÷ „90”	„100”		„60” ÷ „90”	„100”, „110”	„120” ÷ „200”
A 95 ÷ 120 mm	479   589,17	542   666,66	667   820,41	479   589,17	579   712,17	B 120 ÷ 145 mm	805   990,15	867   1066,41	1005   1236,15
B 121 ÷ 145 mm	505   621,15	567   697,41	705   867,15	505   621,15	605   744,15	C 146 ÷ 170 mm	830   1020,9	891   1095,93	1042   1281,66
C 146 ÷ 170 mm	530   651,90	591   726,93	742   912,66	530   651,90	630   774,90	D 171 ÷ 195 mm	855   1051,65	917   1127,91	1079   1327,17
D 171 ÷ 195 mm	555   682,65	617   758,91	779   958,17	555   682,65	655   805,65	E 196 ÷ 220 mm	880   1082,40	942   1158,66	1117   1373,91
E 196 ÷ 220 mm	580   713,40	642   789,66	817   1004,91	580   713,40	680   836,40	F 221 ÷ 245 mm	905   1113,15	967   1189,41	1154   1419,42
F 221 ÷ 245 mm	605   744,15	667   820,41	854   1050,42	605   744,15	705   867,15	G 246 ÷ 270 mm	930   1143,90	992   1220,16	1193   1467,39
G 246 ÷ 270 mm	630   774,90	692   851,16	893   1098,39	630   774,90	730   897,90	H 271 ÷ 295 mm	955   1174,65	1017   1250,91	1229   1511,67
H 271 ÷ 295 mm	655   805,65	717   881,91	929   1142,67	655   805,65	755   928,65				

**ZAKRESY OŚCIEŻNICY REGULOWANEJ**

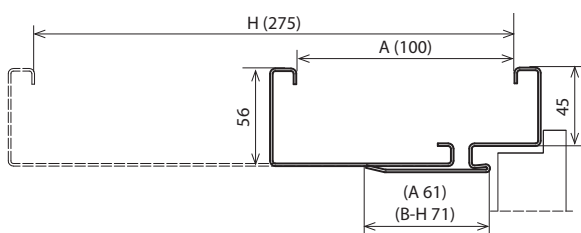

**REGULACJA OŚCIEŻNICY REGULOWANEJ**

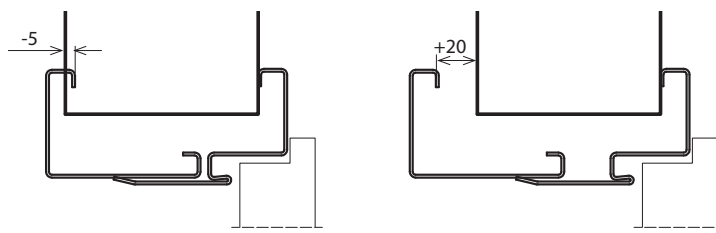

**ZAKRESY OŚCIEŻNICY REGULOWANEJ  
BEZPRZYLGOWEJ**

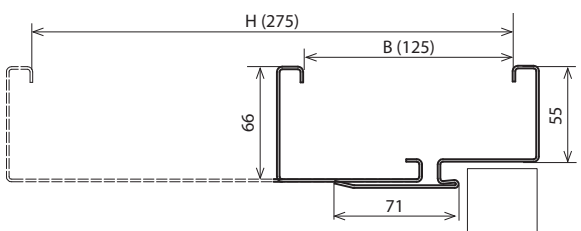

**REGULACJA OŚCIEŻNICY REGULOWANEJ  
BEZPRZYLGOWEJ**

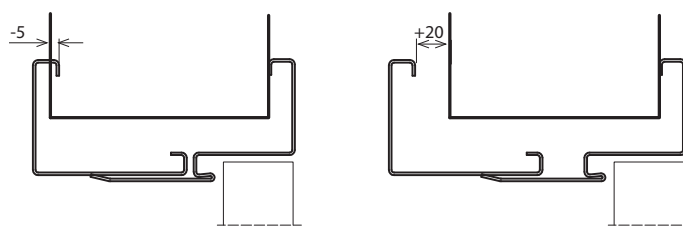

**INFORMACJE TECHNICZNE**

**KONSTRUKCJA OŚCIEŻNICY**

Ościeżnica regulowana jest wykonana z najwyższej jakości blachy stalowej ocynkowanej o grubości 1,5 mm (Regulowana, Regulowana Bezprzylgowa) lub 1,2 mm (Regulowana „na kant”).

**Ościeżnica składa się z:**

- części felcowej (z zawiasami i otworami zaczepowymi zamka), mocowanej na stałe do ściany,
- dostawki zamykającej, obejmującej ścianę,
- uszczelki obwodniowej,
- zawiasów czopowych (ościeżnice przylgowe),
- zawiasów regulowanych 3D (ościeżnica regulowana bezprzylgowa)

**AKCESORIA W CENIE OŚCIEŻNICY**

- Dwa lub trzy zawiasy czopowe standard (ościeżnica REGULOWANA)
- Trzy zawiasy (w ościeżnicy o wymiarze „100” i „110”) (ościeżnica REGULOWANA)
- Dwa zawiasy regulowane 3D (ościeżnica REGULOWANA BEZPRZYLGOWA)
- Klucz imbusowy\*
- Uszczelka gumowa na obwodzie ościeżnicy w kolorze białym, popielatym, brązowym, kremowym, antracyt oraz czarnym
- Kołki rozporowe – ościeżnica kotwiona do ściany murowanej
- Wkręty samogwintujące – ościeżnica kotwiona do ściany kartonowo-gipsowej

**ROZMIAR OŚCIEŻNICY, PATRZ STR. 207, TABELA 2**

- „60”, „70”, „80”, „90”, „100”, „110” i „120” ÷ „200”
- Do postawienia na gotowej posadzce „0”.

**UWAGI**

- Krajowa Ocena Techniczna ITB-KOT-2017/0245 wydanie 1.
- Certyfikat Zgodności nr ITB-2617/W, ITB Warszawa.
- Montaż ościeżnicy należy wykonać w pomieszczeniach z ostatecznie wykończonymi ścianami (np. tapety) i podłogą (np. parkiet).
- **Farba Poliesterowa Premium Antracyt HPL/CPL jest dedykowana do skrzydeł w HPL/CPL Antracyt.**
- **Rozmiar ościeżnicy przylgowej „80” i „90” w normie inwestycyjnej (światło przejścia 800, 900 mm) dostępny jako standard – bez dopłaty.**

**DOPLATY**

- kolory - GRUPA II 20 | **24,60**
- kolory - GRUPA III 50 | **61,50**
- regulowany zaczep zamka\* 25 | **30,75**
- wzmocnienie pod samozamykacz 39 | **47,97**
- próg ze stali nierdzewnej (str. 203)
- elektrozaczep: awersyjny lub rewersyjny (str. 203)

\* nie dotyczy ościeżnicy bezprzylgowej

# Stalowa Bezprzylgowa Kątowa DUŻA

## Stalowa Kątowa MAŁA PLUS, DUŻA

od 280,- | **344,40**  
cena ościeżnicy netto | brutto (PLN)

### OŚCIEŻNICE WEWNĄTRZLOKALOWE STALOWE

Zastosowanie najwyższych standardów światowych, najnowszych technologii oraz doskonałych materiałów pozwoliły nam na produkcję ościeżnic z blachy stalowej ocynkowanej.

To produkt najwyższej jakości, mający zastosowanie wszędzie tam, gdzie są montowane drzwi o podwyższonej wytrzymałości.

Dzięki automatycznej linii malowania proszkowego, powierzchnia blachy wykorzystanej do produkcji jest idealnie gładka i zabezpieczona przed korozją.

#### KOLORYSTYKA

Farba Poliesterowa Premium ★★★★★☆

GRUPA I	Biały MAT	Popielaty MAT	Antracyt struktura
	Beżowy MAT	Brazowy MAT	Antracyt HPL/CPL
GRUPA II	<b>NOWY</b> Czarny struktura		
GRUPA III	Czarny MAT		

Próbki kolorów patrz str. 214 – 221.



Kątowa DUŻA



Bezprzylgowa Kątowa DUŻA

#### PRZEKRÓJ OŚCIEŻNICY Stalowa Kątowa MAŁA PLUS



#### PRZEKRÓJ OŚCIEŻNICY Stalowa Kątowa DUŻA



**NOWOŚĆ**

#### PRZEKRÓJ OŚCIEŻNICY Stalowa Bezprzylgowa Kątowa DUŻA



## CENNIK NETTO | BRUTTO PLN (zwróć uwagę na DOPŁATY)

### CENY OŚCIEŻNIC KĄTOWYCH

MODELE	jednoskrzydłowe Farba Poliestrowa gr.I			dwuskrzydłowe Farba Poliestrowa gr.I
	„60” ÷ „90”	„100”	„110”	„120” ÷ „200”
MAŁA PLUS do ścian murowanych	280   <b>344,40</b>	305   <b>375,15</b>	-	-
DUŻA do ścian murowanych	300   <b>369,00</b>	337   <b>414,51</b>	337   <b>414,51</b>	400   <b>492,00</b>
DUŻA do ścian karton-gips.	325   <b>399,75</b>	363   <b>446,49</b>	363   <b>446,49</b>	437   <b>537,51</b>
DUŻA Bezprzylgowa do ścian murowanych	600   <b>738,00</b>	637   <b>783,51</b>	637   <b>783,51</b>	700   <b>861,00</b>
DUŻA Bezprzylgowa do ścian karton-gips.	625   <b>768,75</b>	663   <b>815,49</b>	663   <b>815,49</b>	737   <b>906,51</b>

### CENY PROGÓW ZE STALI NIERDZEWNEJ

MODELE	jednoskrzydłowe	dwuskrzydłowe
standardowy (90 mm)	75   <b>92,25</b>	121   <b>148,83</b>
poszerzony (120 mm)	90   <b>110,70</b>	142   <b>174,66</b>

### PRZEKRÓJ OŚCIEŻNICY STALOWEJ KĄTOWEJ MAŁEJ PLUS

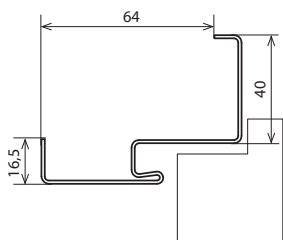

### PRZEKRÓJ OŚCIEŻNICY STALOWEJ KĄTOWEJ DUŻEJ

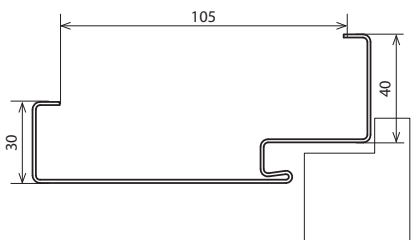

### PRZEKRÓJ OŚCIEŻNICY STALOWEJ BEZPRZYLGOWEJ KĄTOWEJ DUŻEJ

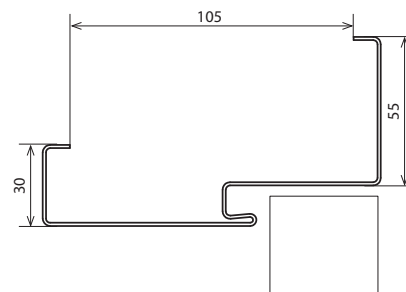

## INFORMACJE TECHNICZNE

### KONSTRUKCJA OŚCIEŻNICY

Ościeżnice stalowe Kątowe (MAŁA PLUS, DUŻA i Stalowa Bezprzylgowa DUŻA) są wykonane z blachy stalowej ocynkowanej o grubości 1,2 mm. Ościeżnice są dostępne jako uniwersalne\* lub lewe i prawe. Szerokość profilu ościeżnicy: 64 mm (Stalowa Kątowa MAŁA PLUS) lub 105 mm (Stalowa Kątowa DUŻA, Bezprzylgowa DUŻA).

### AKCESORIA W CENIE OŚCIEŻNICY

#### Stalowa Kątowa DUŻA i MAŁA PLUS

- Dwa lub trzy zawiasy czopowe standard
- Trzy zawiasy (w ościeżnicy o wymiarze „100” i „110”)
- Klucz imbusowy
- Uszczelka gumowa na obwodzie ościeżnicy w kolorze białym, beżowym, popielatym, brązowym, antracyt oraz czarnym
- Kotwy ułatwiające montaż (Stalowa Kątowa MAŁA PLUS)

#### Stalowa Kątowa DUŻA do ścianek kartonowo-gipsowych

- Dwa lub trzy zawiasy czopowe standard
- Trzy zawiasy w ościeżnicy o wymiarze „100”, „110”
- Klucz imbusowy
- Uszczelka gumowa na obwodzie ościeżnicy w kolorze beżowym, popielatym, brązowym, antracyt oraz czarnym
- Specjalne kotwy do ścian kartonowo-gipsowych ułatwiające montaż (maksymalnie do szerokości muru 150 mm)

#### Stalowa Kątowa DUŻA BEZPRZYLGOWA

- Dwa zawiasy regulowane 3D
- Uszczelka gumowa na obwodzie ościeżnicy w kolorze białym, beżowym, popielatym, brązowym, antracyt oraz czarnym

### ROZMIAR OŚCIEŻNICY, PATRZ STR. 207, TABELA 2

- „60”, „70”, „80”, „90”, „100”, „110” i „120” ÷ „200”

#### W dwóch wersjach:

- do postawienia na gotowej posadzce „0”
- do zalania w wylewce posadzki „-30”

### UWAGI

- Krajowa Ocena Techniczna ITB-KOT-2017/0245 wydanie 1.
- Certyfikat Zgodności nr ITB-2617/W, ITB Warszawa.
- Farba Poliestrowa Premium Antracyt HPL/CPL jest dedykowana do skrzydeł w HPL/CPL Antracyt.

### DOPŁATY

- |  |                     |
|--|---------------------|
| • kolory – GRUPA II                                | 20   <b>24,60</b>   |
| • kolory – GRUPA III                               | 50   <b>61,50</b>   |
| • regulowany zaczep zamka (ośc. Kątowa DUŻA)*      | 25   <b>30,75</b>   |
| • dyble montażowe (ośc. Kątowa DUŻA)               | 33   <b>40,59</b>   |
| • rozszerzenie profilu ościeżnicy od 110 do 150 mm | 50   <b>61,50</b>   |
| • rozszerzenie profilu ościeżnicy od 155 do 270 mm | 100   <b>123,00</b> |
| • rozszerzenie profilu ościeżnicy od 275 do 390 mm | 151   <b>185,73</b> |
| • wzmocnienie pod samozamykacz                     | 39   <b>47,97</b>   |
| • próg ze stali nierdzewnej                        | (str. 203)          |
| • elektrozaczep: awersyjny lub rewersyjny          | (str. 203)          |

\* nie dotyczy ośc. Kątowej DUŻEJ Bezprzylgowej

# PROJEKT BIS, PROJEKT Premium®

od 214,- | **263,22**

cena nakładki netto | brutto (PLN)

® rozwiązanie autorskie Porta, prawnie chronione

## NAKLADKA NA OŚCIEŻNICĘ WEWNĘTRZNĄ WEJŚCIOWĄ

Z myślą o podniesieniu estetyki pomieszczeń, uzupełniliśmy naszą ofertę o nakładki PROJEKT BIS i PROJEKT Premium na ościeżnicę stalową. Dzięki specjalnie zaprojektowanemu profilowi części stalowej ościeżnicy można dokonać prostego montażu nakładek zapewniających estetyczne wykończenie dopasowane do drzwi oraz elewacji.

**TOP**  
KOLEKCJE  
INWESTYCJI

### KOLORYSTYKA

Portasynchro 3D ★★★

Portaperfect 3D ★★★★★  
CPL HQ 0,2 mm  
Gladstone/Halifax

Próbki kolorów patrz str. 214 – 221.

### PRZEKRÓJ OŚCIEŻNICY



ościeżnica PROJEKT BIS



ościeżnica PROJEKT Premium

### RYSUNKI (POGLĄDOWE)

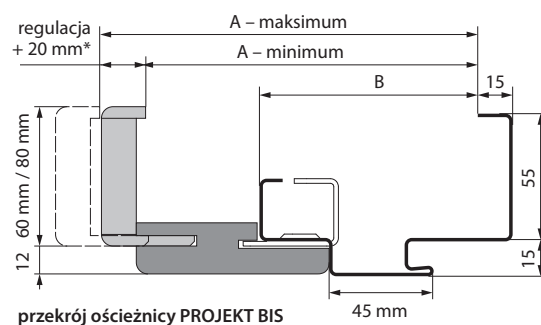

\* dla zakresu A regulacja +15 mm

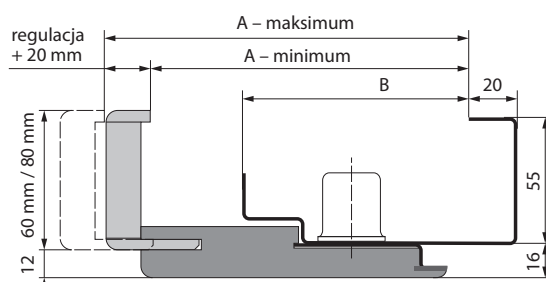

MODELE	PROJEKT BIS		PROJEKT PREMIUM	
	A	B	A	B
Rw=27 dB	138 ÷ 363 mm	89 mm	133 ÷ 333 mm	95 mm
Rw=32 dB	138 ÷ 363 mm	89 mm	-	-
AGAT, OPAL	138 ÷ 363 mm	89 mm	133 ÷ 333 mm	95 mm
KWARC	138 ÷ 363 mm	89 mm	-	-
Granit kl. C	143 ÷ 368 mm	94 mm	138 ÷ 338 mm	100 mm
EI 30	143 ÷ 368 mm	94 mm	-	-
Extreme RC 2, RC 3	147 ÷ 372 mm	98 mm	-	-
Silence 37 dB, przylgowe	147 ÷ 372 mm	98 mm	-	-
Silence 37 dB, bezprzylgowe	164 ÷ 389 mm	115 mm	-	-
Rw=42 dB	162 ÷ 387 mm	113 mm	157 ÷ 357 mm	119 mm
EI 60	155 ÷ 380 mm	106 mm	-	-

**P**  
BLACHA  
OCYNKOWANA  
PRODUKT  
PORTA STEEL



## CENNIK NETTO | BRUTTO PLN (zwróć uwagę na DOPLATY)

### NAKLADKA PROJEKT BIS\*

Zakres szer. muru	AGAT, OPAL, KWARC, 27 dB, 32 dB	GRANIT, EI 30	Silence 37 dB przylgowa, Extreme RC2 i RC3	Silence 37 dB bezprzylgowa	Rw = 42 dB	EI 60	Portasynchro 3D	Portaperfect 3D, CPL HQ gr. I	Gladstone/Halifax
A	138 ÷ 153 mm	143 ÷ 158 mm	147 ÷ 162 mm	164 ÷ 179 mm	162 ÷ 177 mm	155 ÷ 170 mm	214   <b>263,22</b>	229   <b>281,67</b>	239   <b>293,97</b>
B	158 ÷ 178 mm	163 ÷ 183 mm	167 ÷ 187 mm	184 ÷ 204 mm	182 ÷ 202 mm	175 ÷ 195 mm			
C	183 ÷ 203 mm	188 ÷ 208 mm	192 ÷ 212 mm	209 ÷ 229 mm	207 ÷ 227 mm	200 ÷ 220 mm			
D	203 ÷ 223 mm	208 ÷ 228 mm	212 ÷ 232 mm	229 ÷ 249 mm	227 ÷ 247 mm	220 ÷ 240 mm	224   <b>275,52</b>	239   <b>293,97</b>	249   <b>306,27</b>
E	223 ÷ 243 mm	228 ÷ 248 mm	232 ÷ 252 mm	249 ÷ 269 mm	247 ÷ 267 mm	240 ÷ 260 mm			
F	243 ÷ 263 mm	248 ÷ 268 mm	252 ÷ 272 mm	269 ÷ 289 mm	267 ÷ 287 mm	260 ÷ 280 mm	254   <b>312,42</b>	269   <b>330,87</b>	279   <b>343,17</b>
G	263 ÷ 283 mm	268 ÷ 288 mm	272 ÷ 292 mm	289 ÷ 309 mm	287 ÷ 307 mm	280 ÷ 300 mm			
H	283 ÷ 303 mm	288 ÷ 308 mm	292 ÷ 312 mm	309 ÷ 329 mm	307 ÷ 327 mm	300 ÷ 320 mm			
I	303 ÷ 323 mm	308 ÷ 328 mm	312 ÷ 332 mm	329 ÷ 349 mm	327 ÷ 347 mm	320 ÷ 340 mm	284   <b>349,32</b>	299   <b>367,77</b>	309   <b>380,07</b>
J	323 ÷ 343 mm	328 ÷ 348 mm	332 ÷ 352 mm	349 ÷ 369 mm	347 ÷ 367 mm	340 ÷ 360 mm			
K	343 ÷ 363 mm	348 ÷ 368 mm	352 ÷ 372 mm	369 ÷ 386 mm	367 ÷ 387 mm	360 ÷ 380 mm			

### NAKLADKA PROJEKT PREMIUM\*

Zakres szer. muru	AGAT, OPAL, 27dB	GRANIT kl. C	Rw = 42 dB	Portasynchro 3D	Portaperfect 3D, CPL HQ gr. I	Gladstone/Halifax
B	133 ÷ 153 mm	138 ÷ 158 mm	157 ÷ 177 mm	314   <b>386,22</b>	329   <b>404,67</b>	339   <b>416,97</b>
C	153 ÷ 173 mm	158 ÷ 178 mm	177 ÷ 197 mm			
D	173 ÷ 193 mm	178 ÷ 198 mm	197 ÷ 217 mm	324   <b>398,52</b>	339   <b>416,97</b>	349   <b>429,27</b>
E	193 ÷ 213 mm	198 ÷ 218 mm	217 ÷ 237 mm			
F	213 ÷ 233 mm	218 ÷ 238 mm	237 ÷ 257 mm	354   <b>435,42</b>	369   <b>453,87</b>	379   <b>466,17</b>
G	233 ÷ 253 mm	238 ÷ 258 mm	257 ÷ 277 mm			
H	253 ÷ 273 mm	258 ÷ 278 mm	277 ÷ 297 mm			
I	273 ÷ 293 mm	278 ÷ 298 mm	297 ÷ 317 mm	384   <b>472,32</b>	399   <b>490,77</b>	409   <b>503,07</b>
J	293 ÷ 313 mm	298 ÷ 318 mm	317 ÷ 337 mm			
K	313 ÷ 333 mm	318 ÷ 338 mm	337 ÷ 357 mm			

\* Dopłata do zestawu drzwi technicznych lub wejściowych.

**K** Możliwość zamówienia nakładki w okleinie naturalnej w Porta KONTRAKT, patrz str. 226.

## INFORMACJE TECHNICZNE

### KONSTRUKCJA OŚCIEŻNICY

Kompletna ościeżnica PROJEKT BIS i PROJEKT Premium składa się z:

- ościeżnicy stalowej kątowej wykonanej z blachy stalowej ocynkowanej o grubości 1,2 mm (AGAT), lub 1,5 mm (OPAL, KWARC, EXTREME RC 2 i RC 3, GRANIT kl. C, Rw = 27 dB, Rw = 32 dB, Silence Rw = 37 dB, Rw = 42 dB, EI 30, EI 60), z przygotowanym profilem do montażu nakładek Porta SYSTEM,
- specjalnie nafrezowanych elementów Porta SYSTEM składających się z belki poziomej i dwóch belek pionowych oraz listew opaskowych wykonanych z materiałów drewnopochodnych.

Nakładka Porta System do ościeżnicy produkowana jest i dostarczana do Klienta w postaci kompletu elementów do składania na miejscu budowy.

### AKCESORIA W CENIE OŚCIEŻNICY

- Standardowe według rodzaju ościeżnicy dopasowane do typu zastosowanego skrzydła.

### ROZMIAR OŚCIEŻNICY, PATRZ STR. 207, TABELA 2

- „80”, „90”, „100”
- W dwóch wersjach:**
  - do postawienia na gotowej posadzce „0”
  - do zalania w wylewce posadzki „-30”

### UWAGI

- Krajowa Ocena Techniczna ITB-KOT-2017/0245 wydanie 1.
- Certyfikat Zgodności nr ITB-2617/W, ITB Warszawa
- Minimalna grubość muru stanowi dolną wartość zakresu – wymiar „A”.
- Ościeżnica wykonana w wersji PROJEKT wymaga powiększenia otworu montażowego o  $S_0 + 24 \text{ mm} (\pm 10)$  i  $H_0 + 12 (\pm 5)$  w stosunku do standardowych wymiarów ościeżnic stalowych, patrz str. 208, Tabela 3.

### DOPLATY

- nakładka na ościeżnicę: kolory w okleinie CPL 0,2 mm – GRUPA II

50 | **61,50**

## AKCESORIA, WYMIARY, DODATKOWE INFORMACJE

Doskonałym uzupełnieniem oferty PORTA będzie szeroka gama klamek i akcesoriów, rekomendowanych przez naszych ekspertów oraz idealnie dopasowanych do poszczególnych produktów.







Klamka RUMBA

# Klamki

Ze względu na użytą technikę druku kolor prezentowanego produktu może różnić się od oryginału.

## ACCENT



CENA NETTO | BRUTTO PLN

srebrny  
srebrny mat, złoty mat

Klamka  
59 | **72,57**  
69 | **84,87**



Rozeta zwykła  
25 | **30,75**  
30 | **36,90**



Rozeta patentowa  
25 | **30,75**  
30 | **36,90**



Rozeta z blokadą WC  
35 | **43,05**  
40 | **49,20**



srebrny



srebrny mat



złoty mat

## MODERN



CENA NETTO | BRUTTO PLN

srebrny  
srebrny mat, złoty mat

Klamka  
59 | **72,57**  
69 | **84,87**



Rozeta zwykła  
25 | **30,75**  
30 | **36,90**



Rozeta patentowa  
25 | **30,75**  
30 | **36,90**



Rozeta z blokadą WC  
35 | **43,05**  
40 | **49,20**



srebrny



srebrny mat



złoty mat

## NEXT



CENA NETTO | BRUTTO PLN

srebrny, srebrny mat, złoty mat

Klamka  
64 | **78,72**



Rozeta zwykła  
25 | **30,75**



Rozeta patentowa  
25 | **30,75**



Rozeta z blokadą WC  
35 | **43,05**



srebrny



srebrny mat



złoty mat

## OFFICE



CENA NETTO | BRUTTO PLN

cena dotyczy wszystkich kolorów

Klamka  
64 | **78,72**



Rozeta zwykła  
25 | **30,75**



Rozeta patentowa  
25 | **30,75**



Rozeta z blokadą WC  
35 | **43,05**



srebrny



srebrny mat



złoty



złoty mat



antracyt

## CARO



CENA NETTO | BRUTTO PLN

srebrny, srebrny mat, złoty mat

Klamka  
64 | **78,72**



Rozeta zwykła  
25 | **30,75**



Rozeta patentowa  
25 | **30,75**



Rozeta z blokadą WC  
35 | **43,05**



srebrny



srebrny mat



złoty mat

# Klamki

Ze względu na użytą technikę druku kolor prezentowanego produktu może różnić się od oryginału.

## ROYAL



**Klamka (72) metalowa**  
srebrny szczot., złoty antyczny

Zwykła  
59 | **72,57**

Patentowa  
59 | **72,57**

Z blokadą wc  
69 | **84,87**



## ELEGANT



CENA NETTO | **BRUTTO PLN**  
srebrny  
czarny, biały

**POLECAMY!** Cienka rozeta to nowoczesna forma i klasa sama w sobie.



Klamka z rozetą zwykłą  
125 | **153,75**  
132 | **162,36**



Klamka z rozetą patentową  
125 | **153,75**  
132 | **162,36**



Klamka z rozetą z blokadą WC  
139 | **170,97**  
146 | **179,58**

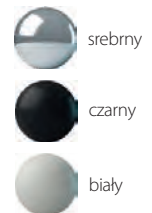

## SIMPLE



CENA NETTO | **BRUTTO PLN**  
srebrny  
czarny, biały

**POLECAMY!** Cienka rozeta to nowoczesna forma i klasa sama w sobie.



Klamka z rozetą zwykłą  
125 | **153,75**  
132 | **162,36**



Klamka z rozetą patentową  
125 | **153,75**  
132 | **162,36**



Klamka z rozetą z blokadą WC  
139 | **170,97**  
146 | **179,58**

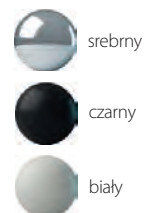

## UNICO

**NOWOŚĆ**



CENA NETTO | **BRUTTO PLN**  
czarny struktura, antracyt struktura

Klamka  
59 | **72,57**



Rozeta zwykła  
20 | **24,60**



Rozeta patentowa  
20 | **24,60**



Rozeta z blokadą WC  
30 | **36,90**

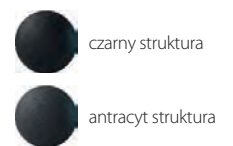

## ORGANIC

**NOWOŚĆ**



CENA NETTO | **BRUTTO PLN**  
czarny struktura, antracyt struktura

Klamka  
59 | **72,57**



Rozeta zwykła  
20 | **24,60**



Rozeta patentowa  
20 | **24,60**



Rozeta z blokadą WC  
30 | **36,90**

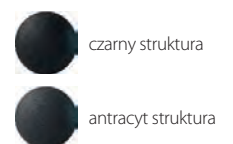

# Klamki

Ze względu na użytą technikę druku kolor prezentowanego produktu może różnić się od oryginału.

**Metal-Bud**

PRODUCENT KLAMEK

## TOPAZ

NOWOŚĆ



CENA NETTO | BRUTTO PLN  
stal nierdzewna

Klamka  
42 | **51,66**



Rozeta zwykła  
16 | **19,68**



Rozeta patentowa  
16 | **19,68**



Rozeta z blokadą WC  
30 | **36,90**



stal  
nierdzewna

## EUFORIA Q

NOWOŚĆ



CENA NETTO | BRUTTO PLN  
czarna

Klamka  
55 | **67,65**



Rozeta zwykła  
29 | **35,67**



Rozeta patentowa  
29 | **35,67**



Rozeta z blokadą WC  
39 | **47,97**



czarna

## EUFORIA

NOWOŚĆ

**POLECAMY!** Klamka oraz pokrętło WC pokryte powłoką antybakteryjną zawierającą aktywne jony srebra.



CENA NETTO | BRUTTO PLN  
czarna

Klamka  
70 | **86,10**



Rozeta zwykła  
29 | **35,67**



Rozeta patentowa  
29 | **35,67**



Rozeta z blokadą WC  
46 | **56,58**



czarna

## BARCELONA

NOWOŚĆ



CENA NETTO | BRUTTO PLN  
nikiel, czarna, chrom

Klamka  
70 | **86,10**



Rozeta zwykła  
30 | **36,90**



Rozeta patentowa  
30 | **36,90**



Rozeta z blokadą WC  
40 | **49,20**

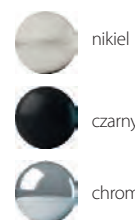

nikiel

czarna

chrom

## RUMBA

NOWOŚĆ



CENA NETTO | BRUTTO PLN  
nikiel, czarna, chrom

Klamka  
70 | **86,10**



Rozeta zwykła  
30 | **36,90**



Rozeta patentowa  
30 | **36,90**



Rozeta z blokadą WC  
40 | **49,20**

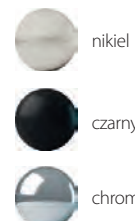

nikiel

czarna

chrom

# Klamki

Ze względu na użytą technikę druku kolor prezentowanego produktu może różnić się od oryginału.

**Metal-Bud**

PRODUCENT KLAMEK

## LUNA

NOWOŚĆ

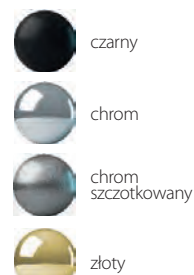

CENA NETTO | BRUTTO PLN  
czarny, chrom, chrom szczotkowany,  
złoty

Klamka  
90 | **110,70**

Rozeta zwykła  
37 | **45,51**

Rozeta patentowa  
37 | **45,51**

Rozeta z blokadą WC  
65 | **79,95**

## CUBE

NOWOŚĆ



CENA NETTO | BRUTTO PLN  
chrom szczotkowany mat,  
nikiel szczotkowany mat  
czarny

Klamka  
105 | **129,15**  
120 | **147,60**

Rozeta zwykła  
36 | **44,28**  
40 | **49,20**

Rozeta patentowa  
36 | **44,28**  
40 | **49,20**

Rozeta z blokadą WC  
62 | **76,26**  
65 | **79,95**

## BELLA SLIM

NOWOŚĆ

**POLECAMY!** Cienka rozeta to nowoczesna forma i klasa sama w sobie.

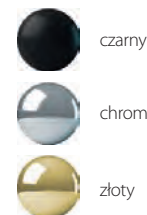

CENA NETTO | BRUTTO PLN  
czarny, chrom, złoty

Klamka  
110 | **135,30**

Rozeta zwykła  
40 | **49,20**

Rozeta patentowa  
40 | **49,20**

Rozeta z blokadą WC  
65 | **79,95**

## MAXIMA

NOWOŚĆ



CENA NETTO | BRUTTO PLN  
czarny, chrom, chrom szczotkowany

Klamka  
202 | **248,46**

Rozeta zwykła  
39 | **47,97**

Rozeta patentowa  
39 | **47,97**

Rozeta z blokadą WC  
72 | **88,56**

## PRISMA

NOWOŚĆ

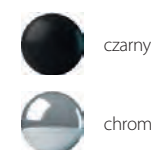

CENA NETTO | BRUTTO PLN  
czarny, chrom

Klamka  
284 | **349,32**

Rozeta zwykła  
39 | **47,97**

Rozeta patentowa  
39 | **47,97**

Rozeta z blokadą WC  
72 | **88,56**

# Klamki

Ze względu na użytą technikę druku kolor prezentowanego produktu może różnić się od oryginału.

## LEA LUX

**NOWOŚĆ**



CENA NETTO | BRUTTO PLN  
chrom, czarny

Klamka  
84 | **103,32**



Rozeta zwykła  
40 | **49,20**



Rozeta patentowa  
40 | **49,20**



Rozeta z blokadą WC  
56 | **68,88**

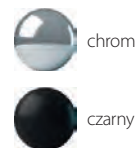

ŁADNE KLAMKI

## BRAVA

**NOWOŚĆ**



CENA NETTO | BRUTTO PLN  
chrom, chrom szczotkowany  
czarny

Klamka  
139 | **170,97**  
142 | **174,66**



Rozeta zwykła  
39 | **47,97**  
42 | **51,66**



Rozeta patentowa  
39 | **47,97**  
42 | **51,66**



Rozeta z blokadą WC  
65 | **79,95**  
66 | **81,18**

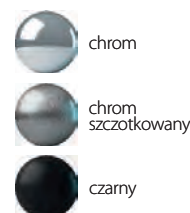

## JULIA

**NOWOŚĆ**



CENA NETTO | BRUTTO PLN  
chrom

Klamka  
133 | **163,59**



Rozeta zwykła  
30 | **36,90**



Rozeta patentowa  
30 | **36,90**



Rozeta z blokadą WC  
48 | **59,04**

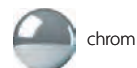

## DIVO FIT

**NOWOŚĆ**

**POLECAMY!** Cienka rozeta to nowoczesna forma i klasa sama w sobie.



CENA NETTO | BRUTTO PLN  
chrom, chrom satyna  
czarny

Klamka  
150 | **184,50**  
155 | **190,65**



Rozeta zwykła  
35 | **43,05**  
39 | **47,97**



Rozeta patentowa  
35 | **43,05**  
39 | **47,97**



Rozeta z blokadą WC  
53 | **65,19**  
57 | **70,11**



## DIVO FIT Q

**NOWOŚĆ**

**POLECAMY!** Cienka rozeta to nowoczesna forma i klasa sama w sobie.



CENA NETTO | BRUTTO PLN  
chrom, chrom satyna  
czarny

Klamka  
150 | **184,50**  
155 | **190,65**



Rozeta zwykła  
35 | **43,05**  
39 | **47,97**



Rozeta patentowa  
35 | **43,05**  
39 | **47,97**



Rozeta z blokadą WC  
53 | **65,19**  
57 | **70,11**



# Klamki

Ze względu na użytą technikę druku kolor prezentowanego produktu może różnić się od oryginału.

## AZALIA NOWOŚĆ

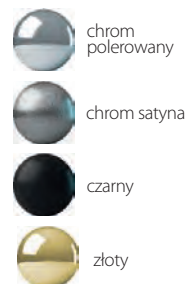

CENA NETTO | BRUTTO PLN  
chrom polerowany, chrom satyna, czarny  
złoty

Klamka  
145 | 178,35  
174 | 214,02

Rozeta zwykła  
41 | 50,43  
49 | 60,27

Rozeta patentowa  
41 | 50,43  
49 | 60,27

Rozeta z blokadą WC  
70 | 86,10  
84 | 103,32

## LILA NOWOŚĆ



CENA NETTO | BRUTTO PLN  
chrom polerowany, chrom satyna, czarny

Klamka  
157 | 193,11

Rozeta zwykła  
44 | 54,12

Rozeta patentowa  
44 | 54,12

Rozeta z blokadą WC  
72 | 88,56

## Klamki obiektowe

### OVAL / klasa 4 NOWOŚĆ

### KVADRAT / klasa 4 NOWOŚĆ



Klamka  
36 | 44,28

Rozeta zwykła  
8 | 9,84

Rozeta patentowa  
8 | 9,84

Rozeta z blokadą WC  
30 | 36,90

Klamka  
41 | 50,43

Rozeta zwykła  
15 | 18,45

Rozeta patentowa  
15 | 18,45

Rozeta z blokadą WC  
38 | 46,74

### UNO 3S / klasa 3 NOWOŚĆ

**POLECAMY!** Cienka rozeta to nowoczesna forma i klasa sama w sobie.



CENA NETTO | BRUTTO PLN  
stal nierdzewna

Klamka  
65 | 79,95

Rozeta zwykła  
34 | 41,82

Rozeta patentowa  
34 | 41,82

Rozeta z blokadą WC  
52 | 63,96

### DUE 3S / klasa 3 NOWOŚĆ

**POLECAMY!** Cienka rozeta to nowoczesna forma i klasa sama w sobie.



CENA NETTO | BRUTTO PLN  
stal nierdzewna

Klamka  
71 | 87,33

Rozeta zwykła  
34 | 41,82

Rozeta patentowa  
34 | 41,82

Rozeta z blokadą WC  
52 | 63,96

### EDEL / klasa 3

### MINI PLUS

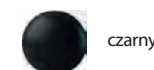

Klamka (72)  
stal nierdzewna

Patentowa  
39 | 47,97

Z blokadą WC  
57 | 70,11

Klamka (72) plastikowa  
czarna (zwykła, patent)

MINI PLUS  
16 | 19,68

# Klamki

Ze względu na użytą technikę druku kolor prezentowanego produktu może różnić się od oryginału.

## MIRO **NOWOŚĆ**

produkt dedykowany wyłącznie do drzwi AGAT

Klamka (72) metalowa	z uchwytem standardowym	z uchwytem „galka”	szyld do górnego zamka
<b>nikiel szczotkowany, czarny</b>	50   <b>61,50</b>	20   <b>24,60</b>	



**Metal-Bud**

PRODUCENT KLAMEK

## PORTA AGAT (I KLASA EUROPEJSKA)

Klamka (72) metalowa	z uchwytem standardowym	z uchwytem „galka”	szyld do górnego zamka
<b>srebrny, brązowy</b>	84   <b>103,32</b>	104   <b>127,92</b>	32   <b>39,36</b>



## PORTA AGAT PLUS (I KLASA EUROPEJSKA)

Klamka (72) metalowa	z uchwytem standardowym	z uchwytem „galka”	szyld do górnego zamka
<b>inox</b>	84   <b>103,32</b>	104   <b>127,92</b>	32   <b>39,36</b>

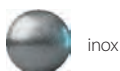

## PORTA OPAL (II KLASA EUROPEJSKA)

Klamka (72) metalowa	z uchwytem standardowym	z uchwytem „galka”	szyld do górnego zamka
<b>inox, tytanowy</b>	105   <b>129,15</b>	126   <b>154,98</b>	47   <b>57,81</b>



## PORTA OPAL PLUS (II KLASA EUROPEJSKA)

Klamka (72) metalowa	z uchwytem standardowym	z uchwytem „galka”	szyld do górnego zamka
<b>inox</b>	105   <b>129,15</b>	126   <b>154,98</b>	47   <b>57,81</b>

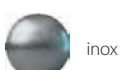

## PORTA GRANIT (III KLASA EUROPEJSKA, DAWNIEJ KLASA „C”)

Klamka (72) metalowa	z uchwytem standardowym	z uchwytem „galka”	szyld do górnego zamka
<b>inox, tytanowy</b>	180   <b>221,40</b>	200   <b>246,00</b>	100   <b>123,00</b>





# Klamki

Ze względu na użytą technikę druku kolor prezentowanego produktu może różnić się od oryginału.

## PORTA GRANIT PLUS (III KLASA EUROPEJSKA, DAWNIEJ KLASA „C”)

Klamka (72) metalowa	z uchwytem standardowym	z uchwytem „galka”	szyld do górnego zamka
<b>inox, tytanowy</b>	209   <b>257,07</b>	229   <b>281,67</b>	100   <b>123,00</b>



## ROYAL (III KLASA EUROPEJSKA, DAWNIEJ KLASA „C”)

**NOWY KOLOR**

Klamka (72) metalowa	z uchwytem standardowym	z uchwytem „galka”	szyld do górnego zamka
<b>inox,</b>	180   <b>221,40</b>	200   <b>246,00</b>	100   <b>123,00</b>
<b>czarny</b>	210   <b>258,30</b>	230   <b>282,90</b>	120   <b>147,60</b>



## PORTA SAFE (III KLASA BEZPIECZEŃSTWA)

**NOWY KOLOR**

Klamka (92) metalowa	z uchwytem standardowym	z uchwytem „galka”	szyld do górnego zamka
<b>inox, tytanowy</b>	159   <b>195,57</b>	179   <b>220,17</b>	69   <b>84,87</b>
<b>czarny</b>	169   <b>207,87</b>	189   <b>232,47</b>	79   <b>97,17</b>

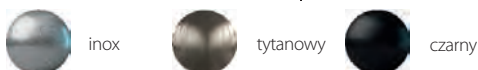

## POCHWYTY

do kolekcji drzwi zewnętrznych wejściowych

stal nierdzewna	na 1 stronę
gięty okrągły 90 cm	299   <b>367,77</b>
prosty okrągły 90 cm	259   <b>318,57</b>



inox i tytanowy	na 1 stronę
prosty okrągły 150 cm	279   <b>343,17</b>
prosty prostokątny 150 cm	299   <b>367,77</b>

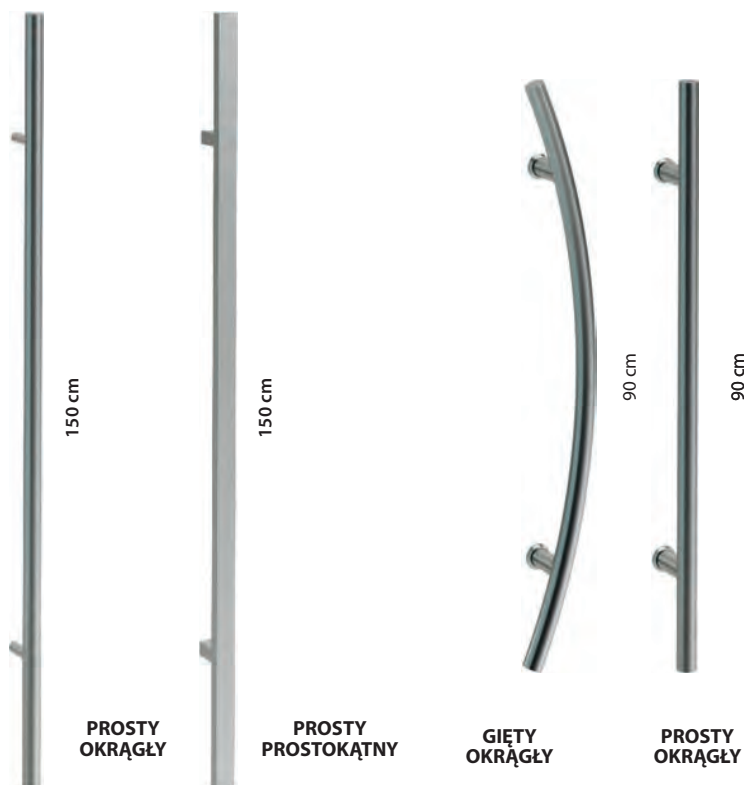

PROSTY OKRĄGŁY

PROSTY PROSTOKĄTNY

GIĘTY OKRĄGŁY

PROSTY OKRĄGŁY



# Aksesoria dodatkowe

## ELEKTRONICZNA KLAMKA BLUESMART

Otwierana za pomocą kart identyfikacyjnych, kluczy blueSmart lub uprawnionych breloków do kluczy. Elektroniczna klamka jest dostępna dla wyrobów wewnętrzzłokalowych, technicznych akustycznych i technicznych przeciwpożarowych - do zastosowania wewnętrzznego.

Szyldy dostępne w dwóch kolorach – biały (RAL 9003) i czarny (RAL 9005).

Pozostałe opcje i szczegółowe informacje dostępne w zakładce DO POBRANIA na stronie [www.porta.com.pl](http://www.porta.com.pl).



biały (RAL 9003)



czarny (RAL 9005)

Klamka elektroniczna systemu blueSmart	1 500   <b>1845,00</b>
Wkładka dwustronna obustronna kontrola elektroniczna	1 550   <b>1906,50</b>
Klucz pasywny użytkownika kolorowy	105   <b>129,15</b>

## WYPOSAŻENIE DRZWI WEJŚCIOWYCH



Wizjer szerokokątny  
• kolor srebrny, czarny

20 | **24,60**



Dwie wkładki patentowe klasy „B”  
• kolor srebrny i złoty

87 | **107,01**



Próg ze stali nierdzewnej do ościeżnic produkcji Porta:

- standardowy (90 mm) – 75 | **92,25**
- poszerzony (120 mm) – 90 | **110,70**

do drzwi dwuskrzydłowych:

- standardowy (90 mm) – 121 | **148,83**
- poszerzony (120 mm) – 142 | **174,66**

## POCHWYTY



Zamek hakowy na klucz lub łazienkowy z pochwytemi bocznymi i czołowym, do drzwi przesuwanych.

- kolor złoty, złoty matowy, srebrny, srebrny matowy, czarny

151 | **185,73**



Pochwyty okrągły do drzwi przesuwanych w cenie skrzydła.

- złoty i czarny

**NOWOŚĆ**



Pochwyty prostokątne i podłużne do drzwi przesuwanych.

- kolor złoty, złoty matowy, srebrny, srebrny matowy, czarny

70 | **86,10** (za komplet)

## ELEKTROZACZEPY

**NOWOŚĆ**



Elektrozaczep do ościeżnicy stalowej Kątowej DUŻEJ i Regulowanej:

- awersyjny 260 | **319,80**
- rewersyjny 290 | **356,70**

**NOWOŚĆ**



Elektrozaczep do ościeżnicy Porta SYSTEM:

- awersyjny 220 | **270,60**
- rewersyjny 250 | **307,50**

## SAMOZAMYKACZ



Samozamykacz  
• kolor srebrny i brązowy  
190 | **233,70**

## BULAJ ZE STALI NIERDZEWNEJ



- Bulaj jest dostępny tylko w skrzydłach z wypełnieniem z płyty wiórowej otworowej, w następujących modelach skrzydeł płaskich: MINIMAX, Porta DECOR, Porta CPL, ENDURO, Porta NOVA, Porta CLASSIC, Porta RESIST.
- Średnica wewnętrzna wynosi 250 mm dla skrzydeł „60” i „70”, oraz 300 mm dla pozostałych.
- Do wyboru jest przezroczysta lub matowa szyba bezpieczna klasy 2 o grubości 6 mm.
- Dopłata za bulaj 401 | **493,23**

# Aksesoria dodatkowe

## ZAMKI



Zamek magnetyczny z czołem ze stali nierdzewnej (do skrzydeł przylgowych i bezprylgowych), **czarny lub biały** (do skrzydeł bezprylgowych)  
Zaczepek do skrzydeł bezprylgowych z regulacją

Zamek PRIME z czołem w kolorze srebrnym lub złotym

- w kolekcjach w okleinie syntetycznej język zamka w kolorze matowy ocynk
- w kolekcjach w okleinie naturalnej język zamka polerowany w kolorze srebrnym

## ZAWIASY

Nowość



Sprzedaż zawiasów 3D na sztuki - część skrzydłowa i ościeżnicowa

• złoty	110   <b>135,30</b>
• srebrny, biały, czarny	95   <b>116,85</b>



Sprzedaż zawiasów czopowych PRIME detal - część skrzydłowa i ościeżnicowa

- złoty, złoty matowy, srebrny, srebrny matowy

16,02 | **19,70**



Sprzedaż zawiasów standard część skrzydłowa i ościeżnicowa

- srebrny

9,53 | **11,72**



Sprzedaż zawiasów na sztuki część skrzydłowa i ościeżnicowa

- srebrny

9,53 | **11,72**

## NAKŁADKI



Nakładki na zawiasy standard do drzwi wewnątrzlokalowych (komplet na jeden zawias)

- złoty, srebrny matowy, chrom polysk 5 | **6,15**
- biały, czarny 5,50 | **6,77**



Nakładki na zawiasy Villadora (komplet na jeden zawias)

- złoty polysk, stare złoto, srebrny polysk

34 | **41,98**



Przygotowanie skrzydła do skrótów

- maksymalnie 60mm

26 | **31,98**

# Listwy i wentylacja

## LISTWY MASKUJĄCE



Listwy płaskie



Listwy zaokrąglone



Ćwierćwałki  
(2,15 m x 12 mm x 22 mm)

MODELE	Portadecor, Portasynchro 3D	Portaperfect 3D	Portadur, CPL HQ, Portalamino	Okleina Premium, Gladstone/Halifax	Farba Akrylowa UV	Okleiny Naturalne
Listwy płaskie *	49   <b>60,27</b>	56   <b>68,88</b>	66   <b>81,18</b>	80   <b>98,40</b>	106   <b>130,38</b>	129   <b>158,67</b>
Listwy zaokrąglone *	55   <b>67,65</b>	60   <b>73,80</b>	70   <b>86,10</b>	84   <b>103,32</b>	106   <b>130,38</b>	129   <b>158,67</b>
Ćwierćwałek **	15   <b>18,45</b>	17   <b>20,91</b>	17   <b>20,91</b>	22   <b>27,06</b>	39   <b>47,97</b>	49   <b>60,27</b>

\* Komplet na jedną stronę. \*\* Cena za 1 szt. długości 2150 mm.

## LISTWY PRZYPODŁOGOWE

**NOWOŚĆ**



MODELE	Farba Akrylowa UV	Nielakierowane
1 szt.	55   <b>67,65</b>	50   <b>61,50</b>
5 szt.	195   <b>239,85</b>	160   <b>196,80</b>

## WENTYLACJA



Sprzedaż tulei wentylacyjnych stalowych, detal za sztukę

- Dostępne kolory:
  - tuleje kwadratowe: złoty, złoty matowy, srebrny, srebrny matowy
  - tuleje okrągłe: srebrny, srebrny matowy

17 | **20,91**



Tuleje wentylacyjne  
• I rząd (różne kolory)

39 | **47,97**



Tuleje wentylacyjne  
• II rzędy (różne kolory)

39 | **47,97**



Podcięcie wentylacyjne

39 | **47,97**



Szczelina wentylacyjna

39 | **47,97**

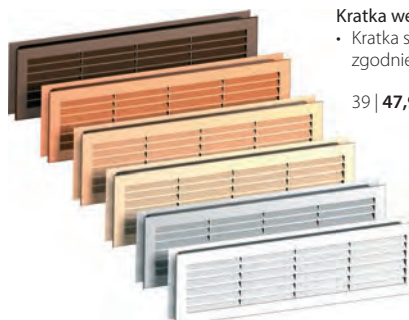

Kratka wentylacyjna z osadzeniem (różne kolory)

- Kratka spełnia warunki wentylacji łazienek zgodnie z przepisami prawa budowlanego.

39 | **47,97**

# Rysunki techniczne

## PRZYKŁADY MONTAŻU - OŚCIEŻNICE MINIMAX

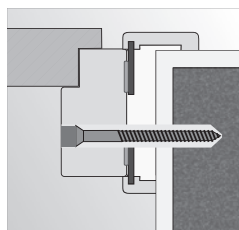

montaż na piankę i kotwy w ścianie murowanej

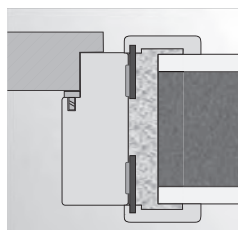

montaż na piankę w ścianie murowanej

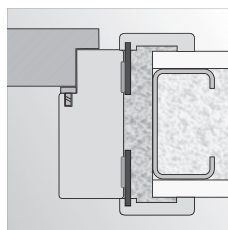

montaż na piankę w ścianie z płyty kartonowo-gipsowej

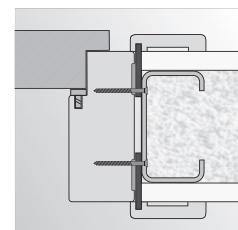

montaż na wkręty w ścianie z płyty kartonowo-gipsowej

## PRZYKŁADY MONTAŻU - OŚCIEŻNICE KĄTOWE

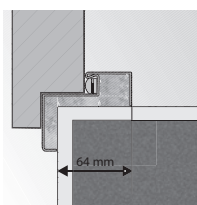

ościeżnica Kątowa MAŁA PLUS

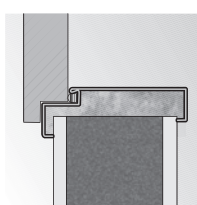

montaż bez dodatkowych elementów kotwiących

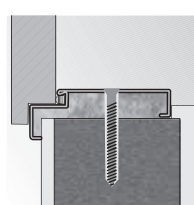

ościeżnica Kątowa DUŻA montaż na dyble

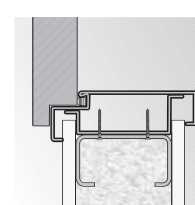

ościeżnica Kątowa DUŻA montaż na ścianie kartonowo-gipsowej

## PRZYKŁADY MONTAŻU - OŚCIEŻNICE REGULOWANA, REGULOWANA PS „NA KANT”

ościeżnica Regulowana

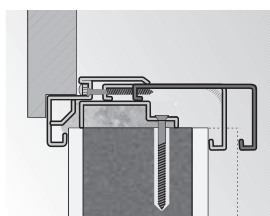

grubość muru      zakres regulacji

ościeżnica Regulowana „na kant”

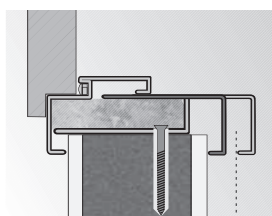

grubość muru      zakres regulacji

## PRZYKŁADY MONTAŻU - DRZWI HIDE

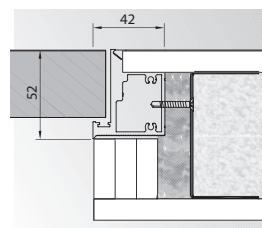

bezprzylgowe (otwierane na zewnątrz)

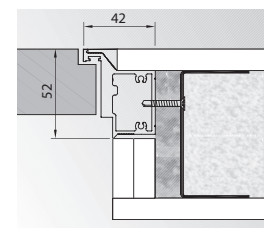

przeciwprzylga (otwierane do wewnątrz)

## MODUŁ RETRO (Z OŚCIEŻNICĄ PORTA SYSTEM)

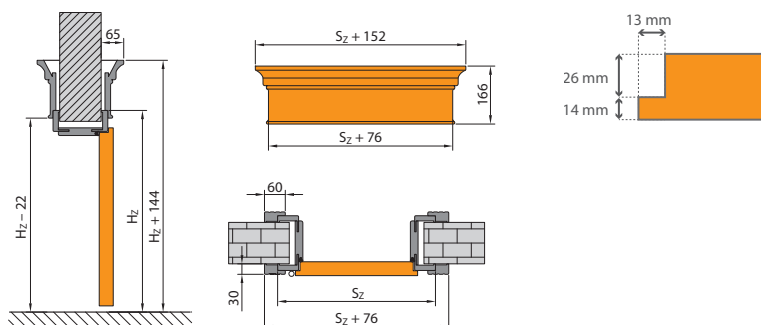

# Wymiary montażowe drzwi

## ■ OŚCIEŻNICA MINIMAX

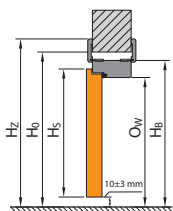
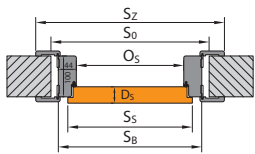

## ■ OŚCIEŻNICA PORTA SYSTEM

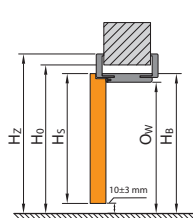
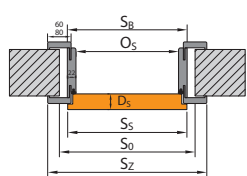

## ■ OŚCIEŻNICA PORTA SYSTEM ELEGANCE

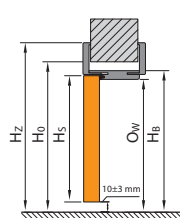
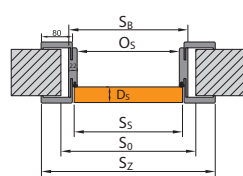

## ■ OŚCIEŻNICA LEVEL

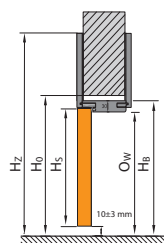
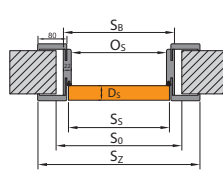

## ■ OŚCIEŻNICA Z ODWROTNĄ PRZYLGĄ

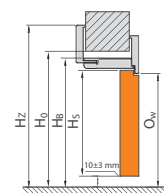
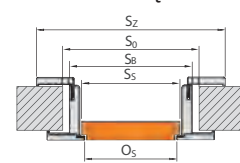

## ■ OŚCIEŻNICA STALOWA

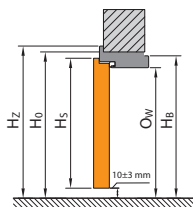
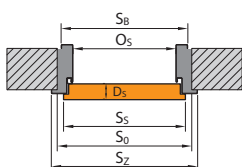

## ■ OŚCIEŻNICA STALOWA BEZPRZYLGOWA

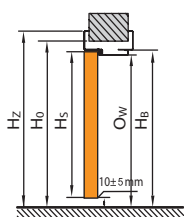
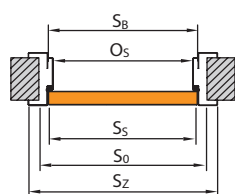

## ■ PORTA HIDE

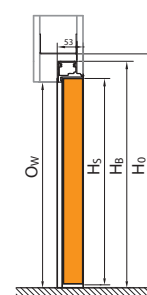
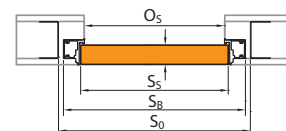
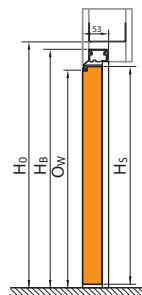
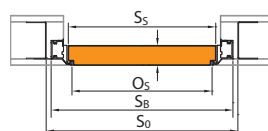

## ■ SYSTEM PRZESUWNY PORTA

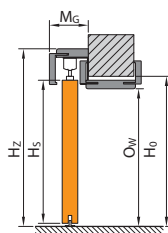
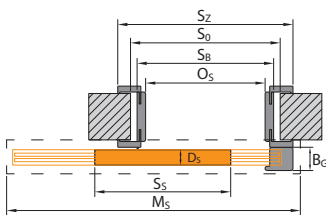

## ■ SYSTEM PRZESUWNY METAL

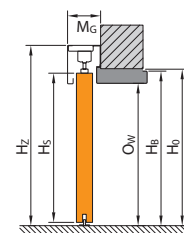
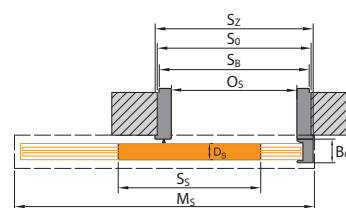

## ■ SYSTEM PRZESUWNY KOMPAKT

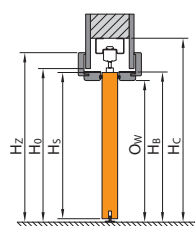
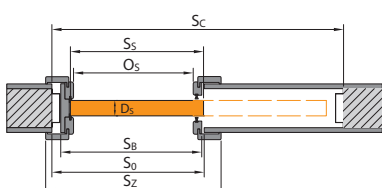

Zobacz jak zmierzyć otwór w murze

# Tabele wymiarów drzwi

## LEGENDA DO WYMIARÓW

$S_s$	całkowita szerokość skrzydła drzwiowego (łącznie z przylgami)	$H_b$	wysokość ościeżnicy, wymiar bez listew maskujących
$H_s$	całkowita wysokość skrzydła drzwiowego (łącznie z przylgami)	$S_z$	szerokość całkowita ościeżnicy, wymiar z listwami maskującymi
$D_s$	grubość skrzydła drzwiowego	$H_z$	wysokość całkowita ościeżnicy, wymiar z listwami maskującymi
$S_o$	szerokość otworu w murze przygotowanego do osadzenia ościeżnicy	$M_s$	szerokość maskownicy systemu przesuwne
$H_o$	wysokość otworu w murze przygotowanego do osadzenia ościeżnicy, mierzone od poziomu wykończonej podłogi	$M_g$	grubość maskownicy systemu przesuwne
$O_s$	szerokość w świetle ościeżnicy (w przypadku drzwi Alfa, Beta wymiar jest pomniejszony o grubość wiszących na ościeżnicy skrzydeł)	$B_g$	grubość belki odbojowej systemu przesuwne
$O_w$	wysokość w świetle ościeżnicy (mierzona od poziomu wykończonej podłogi)	$T_{s/w}$	dopuszczalna tolerancja odchyłki szerokości   wysokości otworu w murze
$S_b$	szerokość ościeżnicy, wymiar bez listew maskujących	$S_c$	szerokość otworu w ścianie pod zabudowę kasety
		$H_c$	wysokość otworu w ścianie pod zabudowę kasety (mierzona od poziomu wykończonej podłogi)

Zwróć uwagę na opaski 60/80 mm w tabelach wymiarowych ( $S_z$ ).

## DRZWI WEWNĄTRZLOKALOWE Z OŚCIEŻNICAMI DREWNIANYMI

TABELA 1

RODZAJ OŚCIEŻNICY	ROZMIAR	$S_s$	$H_s$	$D_s$	$S_o$	$H_o$	$O_s$	$O_w$	$S_b$	$H_b$	$S_z$ (6)	$S_z$ (8)	$H_z$	$T_{s/w}$
z ościeżnicami: Minimax 60 mm Minimax 100 mm MDF w naturalnej okleinie	60	644	2030	40	710	2075	602	2016	690	2060	800	–	2115	+20 / +10
	70	744			810		702		790		900	–		
	80	844			910		802		890		1000	–		
	90	944			1010		902		990		1100	–		
	100	1044			1110		1002		1090		1200	–		
z ościeżnicą Porta SYSTEM	60	644	2030	40	680	2060	602	2016	646	2038	746	786	kątownik (6) / (8) 2088 / 2108	+20 / +10
	70	744			780		702		746		846	886		
	80	844			880		802		846		946	986		
	90	944			980		902		946		1046	1086		
	100	1044			1080		1002		1046		1146	1186		
	110	1144			1180		1102		1146		1246	1286		
z ościeżnicami: Porta SYSTEM ELEGANCE LEVEL	60	618	2017	40	690	2060 / 2070	602	2016	646	2038 / 2046	–	786	2108 / panel górny (20) / (100) 2228/3028	+10 / +10
	70	718			790		702		746		–	886		
	80	818			890		802		846		–	986		
	90	918			990		902		946		–	1086		
	100	1018			1090		1002		1046		–	1186		
z ościeżnicą Porta SYSTEM ELEGANCE 90 stopni	60	618	2017	40	690	2060	602	2016	646	2038	–	786	2108	+10 / +10
	70	718			790		702		746		–	886		
	80	818			890		802		846		–	986		
	90	918			980		902		946		–	1086		
	100	1018			1090		1002		1046		–	1186		
z ościeżnicą Porta SYSTEM z odwrotną przylgą*	60	639	2027	40	720	2080	626	2028	691	2061	–	831	2130	±10 / ±5
	70	739			820		726		791		–	931		
	80	839			920		826		891		–	1031		
	90	939			1020		926		991		–	1131		
	100	1039			1120		1026		1091		–	1231		
z ościeżnicą RENOVA***	60	644	2030	40	596	2016	558	1994	584	2007	746	–	2088	+15 / -6
	70	744			696		658		684		–	–		
	80	844			796		758		784		–	–		
	90	944			896		858		884		–	–		
	100	1044			996		958		984		–	–		
	110	1144			1096		1058		1084		–	–		
z ościeżnicą Villadora MODERN wersja standard 2.0 (kątownik 80)	60	618	2017	40	690	2060	600	2016	646	2039	–	787	2110 / 2230**	+10 / +10
	70	718			790		700		746		–	887		
	80	818			890		800		846		–	987		
	90	918			990		900		946		–	1087		
	100	1018			1090		1000		1046		–	1187		
z ościeżnicą Villadora RETRO	60	644	2030	40	680	2060	602	2016	646	2038	–	789	2110	+20 / +10
	70	744			780		702		746		–	889		
	80	844			880		802		846		–	989		
	90	944			980		902		946		–	1089		
	100	1044			1080		1002		1046		–	1189		

**UWAGA:** Wymiary  $S_z$  i  $H_z$  dla ościeżnic w okleinie naturalnej podano z tolerancją -1 mm / +3 mm.

\* Wymiar zewnętrzny (po węższej stronie skrzydła)  $S_z$  i  $H_z$  identyczny jak wymiar drzwi z ościeżnicą Porta System ELEGANCE

\*\* wersja ościeżnicy z panelem PLUS

\*\*\*  $S_o$  /  $H_o$  – oznacza szerokość/wysokość mierzoną w świetle przejścia starej stalowej ościeżnicy.  $T_{s/w}$  – tolerancja + 15 mm zależy od konstrukcji starej ościeżnicy.

# Tabele wymiarów drzwi

## DRZWI WEWNĄTRZLOKALOWE Z OŚCIEŻNICAMI STALOWYMI

TABELA 2

RODZAJ OŚCIEŻNICY	ROZMIAR	S <sub>s</sub>	H <sub>s</sub>	D <sub>s</sub>	S <sub>o</sub>	H <sub>o</sub>	O <sub>s</sub>	O <sub>w</sub>	S <sub>b</sub>	H <sub>b</sub>	S <sub>z</sub>	H <sub>z</sub>	T <sub>sw</sub>
z ościeżnicą Kątową MAŁĄ PLUS	60	644	2030	40	649	2043	596	2016	629	2033	706	2071	±10/±5
	70	744			749		696		729		806		
	80*	844			849		796		829		906		
	90*	944			949		896		929		1006		
	100	1044			1049		996		1029		1106		
z ościeżnicami: Kątową DUŻĄ do ścian murowanych i Kątową DUŻĄ SKŁADANĄ ze stali nierdzewnej	60	644	2030	40	675	2055	596	2016	656	2046	706	2071	±10/±5
	70	744			775		696		756		806		
	80*	844			875		796		856		906		
	90*	944			975		896		956		1006		
	100	1044			1075		996		1056		1106		
z ościeżnicą Kątową DUŻĄ SKŁADANĄ w okleinie PCV	60	644	2030	40	675	2055	596	2016	656	2046	706	2071	±10/±5
	70	744			775		696		756		806		
	80*	844			875		796		856		906		
	90*	944			975		896		956		1006		
	100	1044			1075		996		1056		1106		
z ościeżnicą Kątową DUŻĄ do ścian kartonowo-gipsowych	60	644	2030	40	685	2055	596	2016	680	2046	706	2071	+10/+5
	70	744			785		696		780		806		
	80*	844			885		796		880		906		
	90*	944			985		896		980		1006		
	100	1044			1085		996		1080		1106		
z ościeżnicą REGULOWANĄ	60	644	2030	40	690	2063	596	2016	670	2053	716	2076	-10/-5
	70	744			790		696		770		816		
	80*	844			890		796		870		916		
	90*	944			990		896		970		1016		
	100	1044			1090		996		1070		1116		
z ościeżnicą REGULOWANĄ PS „na kant”	60	644	2030	40	700	2070	596	2016	679	2058	736	2086	-10/-5
	70	744			800		696		779		836		
	80*	844			900		796		879		936		
	90*	944			1000		896		979		1036		
	100	1044			1100		996		1079		1136		
z ościeżnicą Stalową Porta SYSTEM	60	644	2030	40	675	2055	596	2016	646	2041	736	2086	±10/±5
	70	744			775		696		746		836		
	80*	844			875		796		846		936		
	90*	944			975		896		946		1036		
	100	1044			1075		996		1046		1136		
Stalowa Porta SYSTEM ELEGANCE**	60	618	2017	40	676	2056	596	2016	646	2041	736	2086	±10/±5
	70	718			776		696		746		836		
	80	818			876		796		846		936		
	90	918			976		896		946		1036		
	100	1018			1076		996		1046		1136		
Kątowna DUŻA Bezprzylgowa do ścian murowanych(**)	60	618	2017	40	676	2056	596	2016	656	2046	736	2086	±10/±5
	70	718			776		696		756		836		
	80	818			876		796		856		936		
	90	918			976		896		956		1036		
	100	1018			1076		996		1056		1136		
Kątowna DUŻA Bezprzylgowa do ścian kartonowo-gipsowych**	60	618	2017	40	681	2056	596	2016	656	2046	736	2086	+10/+5
	70	718			781		696		756		836		
	80	818			881		796		856		936		
	90	918			981		896		956		1036		
	100	1018			1081		996		1056		1136		
Stalowa Regulowana Bezprzylgowa**	60	618	2017	40	690	2063	596	2016	670	2053	736	2086	-10/-5
	70	718			790		696		770		836		
	80	818			890		796		870		936		
	90	918			990		896		970		1036		
	100	1018			1090		996		1070		1136		
110	1118	1190	1096	1170	1236								

\***UWAGA!** Zamówienia w normie inwestycyjnej (światło przejścia 800, 900 mm) – dostępne jako standard – bez dopłaty (norma inwestycyjna - do S<sub>o</sub> należy dodać 8 mm).  
Prosimy pamiętać również o doborze właściwego rozmiaru skrzydeł dedykowanych do kompletu.

\*\* W przypadku gdy puszką zawiasu nie mieści się w świetle muru należy wykonać podkucie.



# Tabele wymiarów drzwi

## DRZWI TECHNICZNE

TABELA 3

RODZAJ OŚCIEŻNICY	ROZMIAR	S <sub>5</sub>	H <sub>5</sub>	D <sub>5</sub>	S <sub>0</sub>	H <sub>0</sub>	O <sub>5</sub>	O <sub>w</sub>	S <sub>b</sub>	H <sub>b</sub>	S <sub>2</sub> (6)	S <sub>2</sub> (8)	H <sub>z</sub>	T <sub>s/rw</sub>
Rw=27 dB z ościeżnicą Porta SYSTEM	60	644	2030	40	680	2060	602	2016	646	2038	746	786	kątownik (6) / (8) 2088 / 2108	+20 / +10
	70	744			780		702		746		846	886		
	80	844			880		802		846		946	986		
	90	944			980		902		946		1046	1086		
	100	1044			1080		1002		1046		1146	1186		
Rw=32 dB ze wzmocnioną ościeżnicą Porta SYSTEM	60	644	2030	44	680	2060	602	2016	650	2040	746	786	kątownik (6) / (8) 2088 / 2108	+20 / +10
	70	744			780		702		750		846	886		
	80	844			880		802		850		946	986		
	90	952			988		910		958		1046	1094		
	100	1044			1080		1002		1050		1146	1186		
Porta SILENCE Rw=37 dB przyłogowa regulowana	80	844	2030	49 / 50	880	2060	802	2016	850	2040	946	986	2088/2108	+20 / +10
	90	968			926		974		1070		1110			
	100	1044			1080		1002		1050		1146	1186		
Porta SILENCE Rw=37 dB beprzyłogowa regulowana	80	818	2017	49 / 50	880	2060	801	2016	849	2040	-	985	-/2108	+20 / +10
	90	968			1030		999		-		1135			
	100	1018			1080		1049		-		1185			
Porta SILENCE Rw=37 dB przyłogowa stała	80	844	2030	49 / 50	950	2090	802	2017	922	2077	1024	1064	2128/2148	±10 / ±5
	90	968			1074		1046		1148		1188			
	100	1044			1150		1002		1122		1224	1264		
Porta SILENCE Rw=37 dB beprzyłogowa stała	80	818	2017	49 / 50	950	2090	801	2017	921	2077	-	1063	-/2148	±10 / ±5
	90	968			1100		1071		-		1213			
	100	1018			1150		1001		1121		-	1263		
Porta SILENCE Rw=37dB przyłogowe z ośc. stalową	80	844	2030	49 / 50	876	2055	796	2013	856	2043	906	-	2068	±10 / ±5
	90	968			1000		920		1030		-			
	100	1044			1076		996		1106		-			
Porta SILENCE Rw=37dB beprzyłogowe z ośc. stalową	80	818	2017	49 / 50	875	2055	795	2013	855	2043	905	-	2068	+10 / +5
	90	968			1026		1005		1055		-			
	100	1018			1075		995		1055		-			
Rw=42 dB ze wzmocnioną ościeżnicą Porta SYSTEM	80	868	2047	68 / 69	915	2080	802	2020	872	2056	968	1008	kątownik (6) / (8) 2104 / 2124	+20 / +10
	90	968			1015		902		1068		1108			
	100	1068			1115		1002		1168		1208			
Rw=42 dB z ościeżnicą MDF	80	868	2047	68 / 69	975	2105	802	2021	846	2093	1048	1088	kątownik (6) / (8) 2144 / 2164	±10 / ±5
	90	968			1075		902		1148		1188			
	100	1068			1175		1002		1146		1288			
Rw=42 dB z ościeżnicą stalową*	80	888	2047	68 / 69	890	2055	810	2015	870	2045	950	-	2085	±10 / ±5
	90	988			990		910		1050		-			
	100	1088			1090		1010		1070		-			
EI 30 z ościeżnicą MDF	60	644	2030	44 / 45	750	2090	602	2014	722	2077	824	864	kątownik (6) / (8) 2104 / 2124	±10 / ±5
	70	744			850		702		822		924	964		
	80	844			950		802		922		1024	1064		
	90	952			1060		910		1030		1132	1172		
	100	1044			1150		1002		1122		1224	1264		
EI 30, Rw=27 dB, Rw=32 dB z ościeżnicą stalową*	60	644	2030	44 / 45 40 / 41 44 / 45	675	2055	596	2013	656	2043	706	-	2068	±10 / ±5
	70	744			775		696		756		806	-		
	80	844			875		796		856		906	-		
	90	952			985		904		964		1014	-		
	100	1044			1075		996		1056		1106	-		
Rw=27 dB, Rw=32 dB z ościeżnicą stalową do ścian kartonowo-gipsowych	60	644	2030	40 / 41 44 / 45	685	2058	596	2013	680	2058	706	-	2068	+10 / +5
	70	744			785		696		780		806	-		
	80	844			885		796		880		906	-		
	90	952			993		904		988		1014	-		
	100	1044			1085		996		1080		1106	-		
EI 60 z ościeżnicą drewnianą	60	668	2030	60 / 61	775	2090	626	2017	747	2077	858	-	2133	±10 / ±5
	70	768			875		726		847		958	-		
	80	868			975		826		947		1058	-		
	90	968			1075		926		1047		1158	-		
EI 60 z ościeżnicą stalową*	60	668	2030	60 / 61	700	2055	618	2011	678	2041	732	-	2068	±10 / ±5
	70	768			800		718		778		832	-		
	80	868			900		818		878		932	-		
	90	968			1000		918		978		1032	-		
Steel EI 30	60	700	2052	53	695	2065	640	2037**	673	2053	760	-	2097	±10 / ±5
	70	800			795		740		773		860	-		
	80	900			895		840		873		960	-		
	90	1000			995		940		973		1060	-		
	100	1080			1075		1020		1053		1140	-		
Steel EI 60	80	916	2054	67	930	2075	840	2029**	911	2064	977	-	2097	±10 / ±5
	90	1016			1030		940		1011		1077	-		
	100	1116			1130		1040		1111		1177	-		
ENDURO	60	644	2030	40	675	2055	596	2016	656	2046	706	-	2071	±10 / ±5
	70	744			775		696		756		806	-		
	80	844			875		796		856		906	-		
	90	952			985		904		964		1014	-		
	100	1044			1075		996		1056		1106	-		
ENDURO z ościeżnicą wahadłową	60	618	2017	40	750	2085	638	2030	728	2075	728	-	2075	±10 / ±5
	70	718			850		738		828		928	-		
	80	818			950		838		928		928	-		
	90	918			1050		938		1028		1028	-		
AQUA	60	618	2017	40	675	2055	596	2016	656	2046	706	-	2071	±10 / ±5
	70	718			775		696		756		806	-		
	80	818			875		796		856		906	-		
	90	926			983		904		964		1014	-		
	100	1018			1075		996		1056		1106	-		
Uniwersalne drzwi do pomieszczeń gospodarczych	70	715	2017	40***	760	2050	700	2018	739	2038	796	-	2066	±10 / ±5
	80	815			860		800		839		896	-		
	90	915			960		900		939		996	-		
Steel BASIC i Steel BASIC PLUS z ośc. Kątowną MAŁĄ PLUS	80	852	2030	40	857	2043 - Basic 2047 - Basic PLUS	804	2016	837	2033	914	-	2071 - Basic 2075 - Basic PLUS	±10 / ±5
	90	952			957		904		937		1014	-		
	100	1052			1057		1004		1037		1114	-		

\* Stosując ościeżnicę PROJEKT (BIS i Premium) należy powiększyć otwór w murze S<sub>5</sub> o 30 mm oraz wysokość H<sub>0</sub> o 15 mm (tolerancja wyników ±10 mm / ±5 mm).

Pozostałe wymiary charakterystyczne profilu PROJEKT, patrz rysunek na stronie 190.

\*\* Zastosowanie progu stalowego zmniejszy podany wymiar o 16 mm.

\*\*\* Grubość skrzydła mierzona na krawędziach pionowych (skrzydło bez wypełnienia, otwarte od strony zamykania).

# Tabele wymiarów drzwi

## DRZWI TECHNICZNE

TABELA 4

RODZAJ OŚCIEŻNICY	ROZMIAR	S <sub>s</sub>	H <sub>s</sub>	D <sub>s</sub>	S <sub>o</sub>	H <sub>o</sub>	O <sub>s</sub>	O <sub>w</sub>	S <sub>b</sub>	H <sub>b</sub>	S <sub>z</sub> (6)	S <sub>z</sub> (8)	H <sub>z</sub> (8)	T <sub>sw</sub>
INNOVO 37 dB z ościeżnicą PORTA SYSTEM	60	644	2030	44	680	2060	602	2016	650	2040	746	786	kątownik (6) / (8) 2088 / 2108	+20 / +10
	70	744			780		702		750		846	886		
	80	844			880		802		850		946	986		
	90	968			1005		926		974		1070	1090		
	100	1044			1080		1002		1050		1146	1186		
INNOVO 37 dB z ościeżnicą stalową	60	644	2030	44	675	2055	596	2013	656	2043	706	-	2068	+10 / +5
	70	744			775		696		756		806	-		
	80	844			875		796		856		906	-		
	90	968			1000		920		980		1030	-		
	100	1044			1075		996		1056		1106	-		
INNOVO 42 dB z ościeżnicą MDF	80	888	2047	62	990	2105	822	2021	966	2093	1068	1008	kątownik (6) / (8) 2144 / 2164	±10 / ±5
	90	988			1090		922		1066		1168	1108		
	100	1088			1190		1022		1166		1268	1208		
INNOVO 42 dB z ościeżnicą PORTA SYSTEM	80	888	2047	62	925	2075	822	2020	894	2056	990	1030	kątownik (6) / (8) 2104 / 2124	+20 / +10
	90	988			1025		922		994		1090	1130		
	100	1088			1125		1022		1094		1190	1230		
INNOVO 42 dB z ościeżnicą stalową	80	888	2047	62	890	2055	810	2015	870	2045	950	-	2085	±10 / ±5
	90	988			990		910		970		1050	-		
	100	1088			1090		1010		1070		1150	-		
PURE z ościeżnicą PORTA SYSTEM	80	868	2047	68	915	2080	802	2020	872	2056	968	1008	kątownik (6) / (8) 2104 / 2124	+20 / +10
	90	968			1015		902		972		1068	1108		
	100	1068			1115		1002		1072		1168	1208		
PURE z ościeżnicą MDF	80	868	2047	68	975	2105	802	2021	946	2093	1048	1088	kątownik (6) / (8) 2144 / 2164	±10 / ±5
	90	968			1075		902		1046		1148	1188		
	100	1068			1175		1002		1146		1248	1288		

## DRZWI WEWNĘTRZNE WEJŚCIOWE

TABELA 5

RODZAJ OŚCIEŻNICY	ROZMIAR	S <sub>s</sub>	H <sub>s</sub>	D <sub>s</sub>	S <sub>o</sub>	H <sub>o</sub>	O <sub>s</sub>	O <sub>w</sub>	S <sub>b</sub>	H <sub>b</sub>	S <sub>z</sub> (6)	S <sub>z</sub> (8)	H <sub>z</sub>	T <sub>sw</sub>
AGAT, OPAL, KWARC, GRANIT kl. C z ościeżnicą stalową**	80	844	2030*	40 / 41 44 / 45 48 / 49	876	2056	796	2016**	856	2046	906	-	2071	±10 / ±5
	90	952			986		904		964		1014	-		
	100	1044			1076		996		1056		1106	-		
EXTREME RC2, EXTREME RC 3 z ościeżnicą stalową**	80	844	2032	50	876	2056	796	2016	856	2046	906	-	2071	+10 / +5
	90	968			1000		920		980		1030	-		
	100	1044			1076		996		1056		1106	-		
EXTREME RC 3 z ościeżnicą PS	80	844	2032	50	880	2060	802	2018	850	2042	-	986	2110	+20 / +10
	90	968			1005		926		974		-	1110		
	100	1044			1080		1002		1050		-	1186		
Steel SAFE	80	868	2037	54	900	2065	820	2023***	880	2053	930	-	2078	±10 / ±5
	90	968			1000		920		980		1030	-		
	100	1068			1100		1020		1080		1130	-		

\* dla Granita kl. C H<sub>s</sub>=2032

\*\* Stosując ościeżnicę PROJEKT (BIS i Premium) należy powiększyć otwór w murze S<sub>o</sub> o 30 mm oraz wysokość H<sub>o</sub> o 15 mm (tolerancja wyników ±10 mm / ±5 mm).

Pozostałe wymiary charakterystyczne profilu PROJEKT, patrz rysunek na stronie 190.

\*\*\* Zastosowanie progu stalowego zmniejszy podany wymiar o 16 mm.

## DRZWI ZEWNĘTRZNE

TABELA 6

	ROZMIAR	S <sub>s</sub>	H <sub>s</sub>	D <sub>s</sub>	S <sub>o</sub>	H <sub>o</sub>	O <sub>s</sub>	O <sub>w</sub>	S <sub>b</sub>	H <sub>b</sub>	S <sub>z</sub>	H <sub>z</sub>	T <sub>sw</sub>
Steel SAFE	80	868	2037	54	900	2065	820	2023*	880	2053	930	2078	±10 / ±5
	90	968			1000		920		980		1030		
	100	1068			1100		1020		1080		1130		
Steel SAFE z ościeżnicą Thermo	80	868	2037	54	900	2065	822	2023*	882	2053	932	2078	±10 / ±5
	90	968			1000		922		982		1032		
	100	1068			1100		1022		1082		1132		
Steel ENERGY PROTECT	80	868	2037	66	900	2065	822	2023*	882	2053	932	2078	±10 / ±5
	90	968			1000		922		982		1032		
	100	1068			1100		1022		1082		1132		
Eco POLAR PASSIVE / Eco POLAR	90	952	2067	79/68	1090	2135	920	2010	1060	2116	-	-	±10 / ±5
	Eco POLAR PASSIVE / Eco POLAR + naswietle	90+30			1052				1390		1360		
	Eco POLAR PASSIVE / Eco POLAR + dwa naswietla	30+90+30			967				1690		1660		
	Eco POLAR PASSIVE / Eco POLAR + naswietle	90+40			967				1490		1460		
	Eco POLAR PASSIVE / Eco POLAR + dwa naswietla	40+90+40			967				1890		1860		
	Eco POLAR PASSIVE / Eco POLAR + naswietle	90+50			967				1590		1560		
	Eco POLAR PASSIVE / Eco POLAR + dwa naswietla	50+90+50			967				2090		2060		
Eco POLAR PASSIVE / Eco POLAR	100	1067	2067	79/68	1190	2135	1020	2010	1160	2116	-	-	±10 / ±5
	Eco POLAR PASSIVE / Eco POLAR + naswietle	100+30			1067				1490		1460		
	Eco POLAR PASSIVE / Eco POLAR + dwa naswietla	30+100+30			1067				1790		1760		
	Eco POLAR PASSIVE / Eco POLAR + naswietle	100+40			1067				1590		1560		
	Eco POLAR PASSIVE / Eco POLAR + dwa naswietla	40+100+40			1067				1990		1960		
	Eco POLAR PASSIVE / Eco POLAR+ naswietle	100+50			1067				1690		1660		
	Eco POLAR PASSIVE / Eco POLAR + dwa naswietla	50+100+50			1067				2190		2160		

\* Zastosowanie progu stalowego zmniejszy podany wymiar o 16 mm.

# Tabele wymiarów drzwi

## SYSTEMY PRZESUWNE, DRZWI ŁAMANE, DRZWI SKŁADANE

TABELA 7

	ROZMIAR	S <sub>s</sub>	H <sub>s</sub>	D <sub>s</sub>	S <sub>o</sub>	H <sub>o</sub>	O <sub>s</sub>	O <sub>w</sub>	S <sub>b</sub>	H <sub>b</sub>	S <sub>z</sub>	H <sub>z</sub>	M <sub>s</sub>	M <sub>G</sub>	B <sub>G</sub>	T <sub>sw</sub>
System przesuwny METAL do ścian murowanych	60	644	2030	40	670	2055	600	2018	660	2048	680	2114	1310	82	58	+10/+5
	70	744			770		700		760		780		1510			
	80	844			870		800		860		880		1710			
	90	944			970		900		960		980		1910			
	100	1044			1070		1000		1060		1080		2110			
System przesuwny METAL do ścian kartonowo-gipsowych	60	644	2030	40	685	2055	600	2018	660	2048	680	2114	1310	82	58	+10/+5
	70	744			785		700		760		780		1510			
	80	844			885		800		860		880		1710			
	90	944			985		900		960		980		1910			
	100	1044			1085		1000		1060		1080		2110			

	ROZMIAR	S <sub>s</sub>	H <sub>s</sub>	D <sub>s</sub>	S <sub>o</sub>	H <sub>o</sub>	O <sub>s</sub>	O <sub>w</sub>	H <sub>z</sub>	M <sub>s</sub> (6)/(8)	M <sub>G</sub>	B <sub>G</sub>	T <sub>sw</sub>	
System przesuwny Porta	60	644	2030	40	680	2060	602	2016	2119	1413	103	60	+20/+10	
	70	744			780		702			760				1613
	80	844			880		802			860				1813
	90	944			980		902			960				2013
	100	1044			1080		1002			1060				2213

	ROZMIAR	S <sub>s</sub>	H <sub>s</sub>	D <sub>s</sub>	S <sub>o</sub> (6)/(8)	H <sub>o</sub>	O <sub>s</sub> (6)	O <sub>s</sub> (8)	O <sub>w</sub>	H <sub>z</sub>	M <sub>s</sub> (6)/(8)	M <sub>G</sub>	T <sub>sw</sub>	
System przesuwny ALU	60	744	2030	40	680/640	2060	602	560	2016	2114	1448	68	+20/+10	
	70	844			780/740		702	660						1648
	80	944			880/840		802	760						1848
	90	1044			980/940		902	860						2048
	130	2 x 744			1420/1380		1345	1304						2852
	150	2 x 844			1620/1580		1545	1504						3252
	170	2 x 944			1820/1780		1745	1704						3652

	ROZMIAR	S <sub>s</sub>	H <sub>s</sub>	D <sub>s</sub>	S <sub>o</sub> (6)/(8)	H <sub>o</sub>	O <sub>s</sub>	O <sub>w</sub>	S <sub>b</sub>	H <sub>b</sub>	S <sub>z</sub> (6)	S <sub>z</sub> (8)	H <sub>z</sub> (6)/(8)	T <sub>sw</sub>
System ALFA	60	644	2000	40	680	2060	460	2016	646	2043	746	786	2088/2108	+20/+10
	70	744			780		560		746		846	886		
	80	844			880		660		846		946	986		
	90	944			980		760		946		1046	1086		
	100	1044			1080		860		1046		1146	1186		
System BETA	60	588	1990	40	680	2070	450	2016	646	2050	746	786	2088/2108	+20/+10
	70	688			780		550		746		846	886		
	80	788			880		650		846		946	986		
	90	888			980		750		946		1046	1086		

	ROZMIAR	S <sub>s</sub>	H <sub>s</sub>	D <sub>s</sub>	S <sub>o</sub> *	H <sub>o</sub> *	O <sub>s</sub>	O <sub>w</sub>	S <sub>b</sub>	H <sub>b</sub>	S <sub>z</sub> (6)	S <sub>z</sub> (8)	H <sub>z</sub> (6)/(8)	S <sub>c</sub>	H <sub>c</sub>	T <sub>sw</sub>
System przesuwny KOMPAKT - pojedynczy	60	644	2030	40	660	2065	600	2018	654	2040	744	784	2090/2110	1355	2130	+5/+10
	70	744			760		700		754		844	884		1555		
	80	844			860		800		854		944	984		1755		
	90	944			960		900		954		1044	1084		1955		
	100	1044			1060		1000		1054		1144	1184		2155		
System przesuwny KOMPAKT - podwójny	2 x 60	644	2030	40	1265	2065	1214	2018	1258	2040	1358	1398	2090/2110	2610	2130	+5/+10
	2 x 70	744			1465		1414		1458		1558	1598		3010		
	2 x 80	844			1665		1614		1658		1758	1798		3410		
	2 x 90	944			1865		1814		1858		1958	1998		3810		
	2 x 100	1044			2065		2014		2058		2158	2198		4210		

\* Dla Systemu przesuwne KOMPAKT wymiary S<sub>o</sub> i H<sub>o</sub> oznacza wymiar otworu w kasie stalowej do osadzenia ościeżnicy drewnopodobnej.

	ROZMIAR	S <sub>s</sub>	H <sub>s</sub>	D <sub>s</sub>	S <sub>o</sub>	H <sub>o</sub>	M <sub>s</sub>	T <sub>sw</sub>
System przesuwny BLACK*	70	744	2090	40	680	2060	2000	±10/±5
	80	844			780			
	90	944			880			
	100	1044			980			
System przesuwny SLIDE	70	744	2200	40	680	2060	2010	±10/±5
	80	844			780			
	90	944			880			
	100	1044			980			
System przesuwny EFEKT	90	944	2230	40	680	2060	1665	-10/±50
	100	1044			780		1865	
	110	1144			880		2065	

\* W przypadku zastosowania innego skrzydła niż Porta BLACK, należy zmniejszyć wysokość otworu w murze o 60 mm.

## DRZWI PORTA HIDE

TABELA 8

RODZAJ OŚCIEŻNICY	ROZMIAR	S <sub>s</sub>	H <sub>s</sub>	S <sub>o</sub>	H <sub>o</sub>	O <sub>s</sub>	O <sub>w</sub>	S <sub>b</sub>	H <sub>b</sub>
Porta HIDE bezprzylgowe (otwierane na zewnątrz)	70	718	2017	800	2070	703	2017	787	2059
	80	818				803		887	
	90	918				903		987	
Porta HIDE z przeciwpzylgą (otwierane do wewnątrz)	70	718	2027	800	2080	703	2027	787	2069
	80	818				803		887	
	90	918				903		987	

# Tabele wymiarów drzwi - wysokość „220”

## DRZWI WEWNĄTRZLOKALOWE Z OŚCIEŻNICAMI DREWNIANYMI

TABELA 9

RODZAJ OŚCIEŻNICY	ROZMIAR	S <sub>s</sub>	H <sub>s</sub>	D <sub>s</sub>	S <sub>o</sub>	H <sub>o</sub>	O <sub>s</sub>	O <sub>w</sub>	S <sub>b</sub>	H <sub>b</sub>	S <sub>z</sub> (6)	S <sub>z</sub> (8)	H <sub>z</sub>	T <sub>sw</sub>
z ościeżnicą Porta SYSTEM	60	644	2230	40	680	2260	602	2216	646	2238	746	786	kątownik (6) / (8) 2288 / 2308	+20 / +10
	70	744			780		702		746		846	886		
	80	844			880		802		846		946	986		
	90	944			980		902		946		1046	1086		
	100	1044			1080		1002		1046		1146	1186		
	110	1144			1180		1102		1146		1246	1286		
z ościeżnicą Porta SYSTEM ELEGANCE	60	618	2217	40	690	2260	602	2216	646	2238	-	786	2308	+10 / +10
	70	718			790		702		746		-	886		
	80	818			890		802		846		-	986		
	90	918			990		902		946		-	1086		
	100	1018			1090		1002		1046		-	1186		
	60	618			690		602		646		-	786		
z ościeżnicą Porta SYSTEM ELEGANCE 90 stopni	60	618	2217	40	690	2260	602	2216	646	2238	-	786	2308	+10/+10
	70	718			790		702		746		-	886		
	80	818			890		802		846		-	986		
	90	918			990		902		946		-	1086		
	100	1018			1090		1002		1046		-	1186		
	60	618			690		602		646		-	786		
z ościeżnicą Porta SYSTEM z odwrotną przylgą*	60	639	2227	40	720	2280	626	2228	691	2261	-	831	2330	±10/±5
	70	739			820		726		791		-	931		
	80	839			920		826		891		-	1031		
	90	939			1020		926		991		-	1131		
	100	1039			1120		1026		1091		-	1231		
	60	618			690		600		646		-	827		
z ościeżnicą Villadora MODERN (kątownik 100)	70	718	2217	40	790	2260	700	2216	746	2239 / 2247**	-	927	2330 / 2430**	+10 / +10
	80	818			890		800		846		-	1027		
	90	918			990		900		946		-	1127		
	100	1018			1090		1000		1046		-	1227		
	60	618			690		600		646		-	827		
	70	718			790		700		746		-	927		

UWAGA: Wymiary S<sub>z</sub> i H<sub>z</sub> dla ościeżnic w okleinie naturalnej podano z tolerancją -1 mm / +3 mm.

\* Wymiar zewnętrzny (po węższej stronie skrzydła) S<sub>z</sub> i H<sub>z</sub> identyczny jak wymiar drzwi z ościeżnicą Porta System ELEGANCE.

\*\* Wersja ościeżnicy z panelem PLUS.

## DRZWI WEWNĄTRZLOKALOWE Z OŚCIEŻNICAMI STALOWYMI

TABELA 10

RODZAJ OŚCIEŻNICY	ROZMIAR	S <sub>s</sub>	H <sub>s</sub>	D <sub>s</sub>	S <sub>o</sub>	H <sub>o</sub>	O <sub>s</sub>	O <sub>w</sub>	S <sub>b</sub>	H <sub>b</sub>	S <sub>z</sub>	H <sub>z</sub>	T <sub>sw</sub>
z ościeżnicą Stalowa Porta SYSTEM	60	644	2230	40	675	2255	596	2216	646	2241	736	2286	±10/±5
	70	744			775		696		746		836		
	80	844			875		796		846		936		
	90	944			975		896		946		1036		
	100	1044			1075		996		1046		1136		
	60	618			675		596		646		736		
z ościeżnicą Stalowa Porta SYSTEM ELEGANCE*	70	718	2217	40	775	2255	696	2216	746	2241	836	2286	±10/±5
	80	818			875		796		846		936		
	90	918			975		896		946		1036		
	100	1018			1075		996		1046		1136		
	60	618			675		596		646		736		
	70	718			775		696		746		836		

\* W przypadku gdy puszcza zawiasu nie mieści się w świetle muru należy wykonać podkucie.

### WYSOKOŚĆ „220” JEST DOSTĘPNA W KOLEKCJACH:

- Porta VECTOR
- Porta DESIRE
- Natura CLASSIC
- Natura LINE
- Natura VECTOR
- Villadora MODERN

### UWAGI:

• Tolerancja wymiarów zgodnie z PN: do 1 m: ±1 mm, powyżej 1 m: ±2 mm.

• Dostawki do drzwi przylgowych dostępne w naturalnej okleinie oferujemy w rozmiarze „40”, gdzie S<sub>s</sub>=444, H<sub>s</sub>=2030.

• Ościeżnice są zaprojektowane do postawienia na gotowej, wykończonej posadzce. W przypadku ościeżnic stalowych istnieje możliwość zamówienia ich w wersji wydłużonej o 30 mm do zalania w wylewce posadzki. Należy wówczas podane wymiary H<sub>b</sub> i H<sub>z</sub> powiększyć o 30 mm (poziom „-30”).

• Podany dla skrzydeł wewnętrznych w tabeli rozmiar skrzydła dotyczy zarówno skrzydeł przylgowych, jak i suwanych.

• Porta SYSTEM zintegrowana z naswietlaniem górnym wymiary H<sub>o</sub>, H<sub>b</sub> i H<sub>z</sub> +302 mm.

• Stosując ościeżnicę PROJEKT (BIS i Premium) należy powiększyć otwór w murze S<sub>o</sub> o 30 mm oraz wysokość H<sub>o</sub> o 15 mm (tolerancja wyników ±10 mm / ±5 mm).

# Klasyfikacja pokryw Porta

## ■ SPRAWDŹ JAKĄ ILOŚĆ GWIAZDEK JEST PRZY NAZWIE WYBRANEJ OKLEINY

W klasyfikacji Porta uwzględniono sześć grup, podziału na grupy dokonano na podstawie jakości wykończenia, stanowiącej o jej trwałości i odporności na czynniki zewnętrzne. Mamy nadzieję, że nasza klasyfikacja ułatwi Państwu podjęcie najlepszej decyzji i optymalny wybór. Przy każdym prezentowanym produkcie znajdują Państwo informacje o klasyfikacji zastosowanego pokrycia.

<b>ECONOMIC</b> ★☆☆☆☆ Klasa stanowiąca idealne połączenie jakości i ceny.	<b>STANDARD</b> ★★☆☆☆☆ Klasa podstawowa Porta zapewnia możliwość długotrwałego użytkowania w gospodarstwach domowych.	<b>STANDARD PLUS</b> ★★★☆☆ Rozszerzona klasa STANDARD o podwyższonych parametrach ścieralności oraz odporności na wilgotność.
<b>PREMIUM</b> ★★★★★ Klasa idealnie łącząca estetykę z gwarancją wysokiej jakości użytkowej, z sugerowanym przeznaczeniem do budynków mieszkalnych i biur.	<b>PROFESSIONAL</b> ★★★★★ Klasa łącząca niezmienną funkcjonalność z elegancją wszędzie tam, gdzie drzwi bezpośrednio są narażone na długotrwałe działanie czynników zewnętrznych, z sugerowanym przeznaczeniem do hoteli, budynków użyteczności publicznej i biur.	<b>EXTREME</b> ★★★★★ Klasa, której parametry stanowią ochronę dla intensywnego użytkowania drzwi wykończonych tym rodzajem pokrycia. Przeznaczona jest do miejsc o dużym natężeniu ruchu, wszędzie tam, gdzie dziennie przechodzą setki ludzi.



Szczegółowe dane dotyczące oklein pod adresem: [www.porta.com.pl/kartyoklein](http://www.porta.com.pl/kartyoklein)



Specjalnie dla Państwa, na podstawie europejskich standardów, opracowaliśmy klasyfikację pokryw biorąc pod uwagę różne bodźce zewnętrzne wpływające bezpośrednio na trwałość powierzchni drzwi. Na klasyfikację składają się następujące czynniki, które oddziałują na drzwi i ich okleiny w codziennym użytkowaniu:

### ŚCIERANIE



Nieuniknione działanie podczas użytkowania każdego drzwi. Każdego dnia drzwi są narażone na wielokrotne otarcia związane z przejściami osób, gdzie często zajęte ręce, przenoszone dokumenty, czy rzeczy osobiste uniemożliwiają prawidłowe ich użytkowanie. Powierzchnia skrzydła musi wytrzymać zabawę dzieci, często także zwierzęta domowe nie oszczędzają drzwi w oczekiwaniu na przyście domowników.

### ŚWIATŁO DZIENNE



Czynnik wpływający na zmianę tonacji kolorów w długim okresie użytkowania. Sprawdziliśmy dla Państwa wszystkie rodzaje oklein oraz ich sposób reakcji na światło dzienne przy wieloletnim użytkowaniu i z dumą podkreślamy, że dobrane przez nas sposoby pokrycia drzwi osiągają bardzo dobre wyniki przez cały okres użytkowania.

### ŚRODKI CZYSZCZĄCE



Prace porządkowe zarówno w domu, jak i w firmie powodują konieczność użycia środków czyszczących, co zwykle nie pozostaje bez znaczenia dla trwałości powierzchni.

### WILGOTNOŚĆ



Bezpośrednie narażenie przy dużej wilgotności powietrza, dotyczy właśnie okleiny i to jej odporność na ten czynnik gwarantuje niezmienną kształtu oraz jednolitą powierzchnię przez cały czas użytkowania.

# Próbki kolorów

## Kolory z palety RAL



### Lakier Standard ★★☆☆☆☆

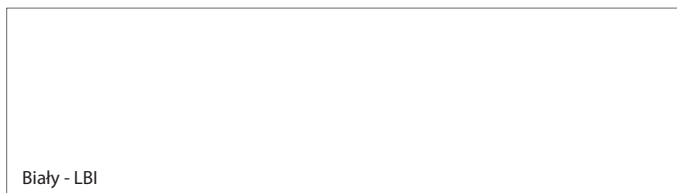

### Lakier Premium ★★☆☆☆☆

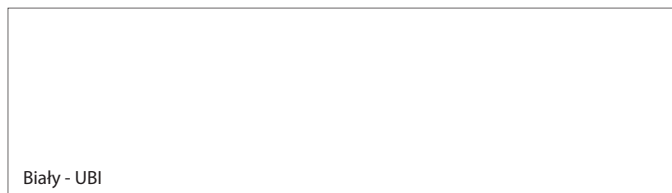

### Farba Akrylowa UV ★★★★★☆

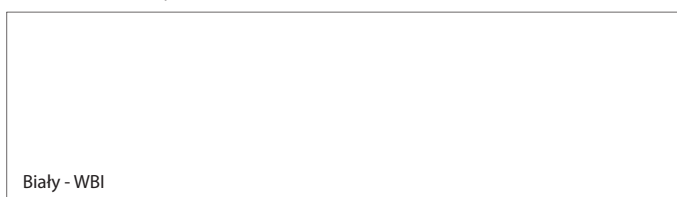

### Okleina Premium ★★★★★☆

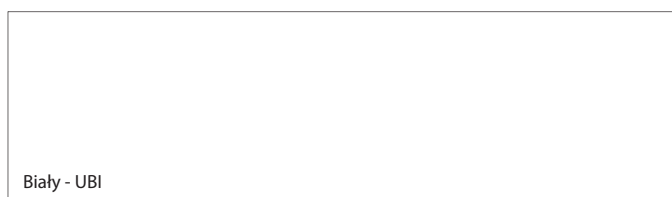

KOLOR BIAŁY PORÓWNYWALNY DO RAL 9003

W związku z użyciem różnych materiałów i technologii wykończenia do pokrycia skrzydła i ościeżnicy, może wystąpić niewielka różnica kolorystyczna między nimi.

### Okleina Super Matt ★★☆☆☆☆



### Okleina Portasynchro 3D ★★☆☆☆☆

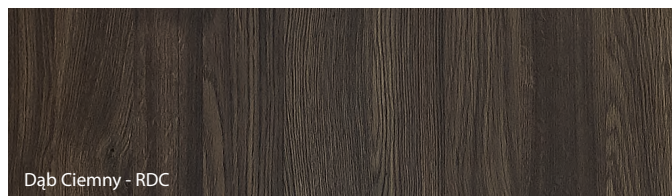
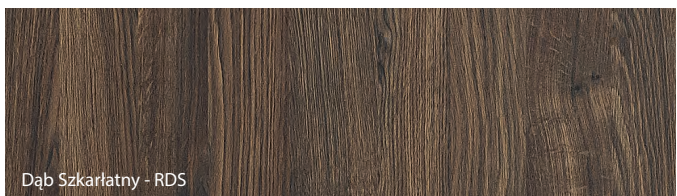
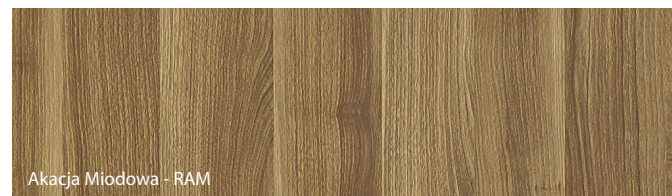
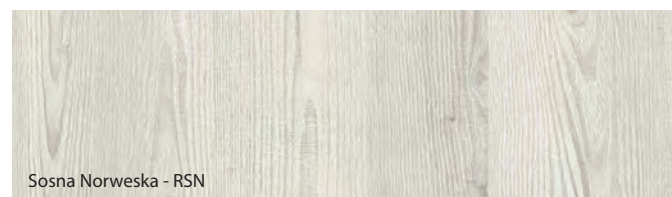

Porta przykłada najwyższą wagę do dokładnego dopasowania kolorystycznego proponowanych zestawów drzwiowych, jednak ze względów technologicznych lub materiałowych mogą występować niewielkie różnice pomiędzy ich elementami.

# Próbki kolorów

## Okleina Portadecor ★★★★★

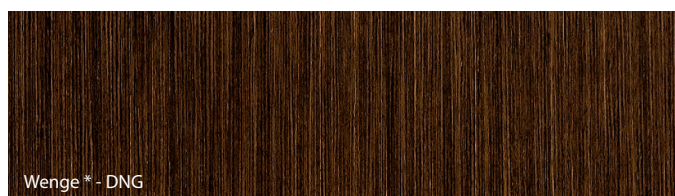
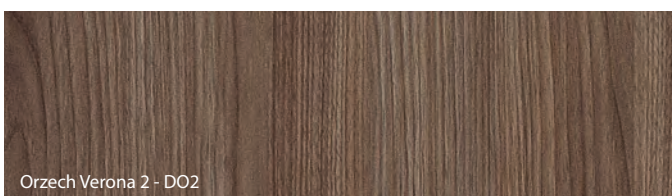
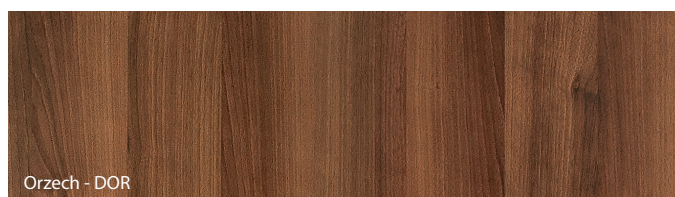
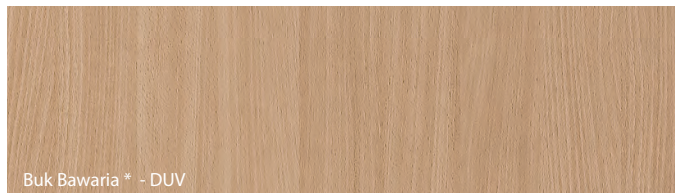

\* do wyczerpania zapasów

## Okleina Portadur ★★★★★

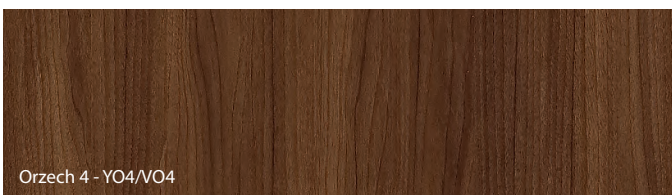
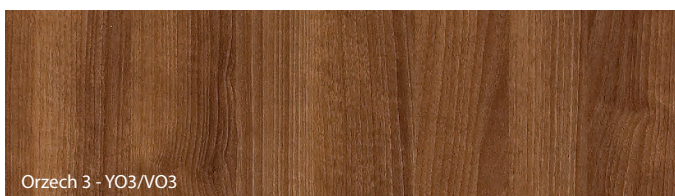

\* do wyczerpania zapasów

## Okleina Portalamino ★★★★★



Porta przykłada najwyższą wagę do dokładnego dopasowania kolorystycznego proponowanych zestawów drzwiowych, jednak ze względów technologicznych lub materiałowych mogą występować niewielkie różnice pomiędzy ich elementami.

# Próbki kolorów

## Okleina Portaperfect 3D ★★★★★☆

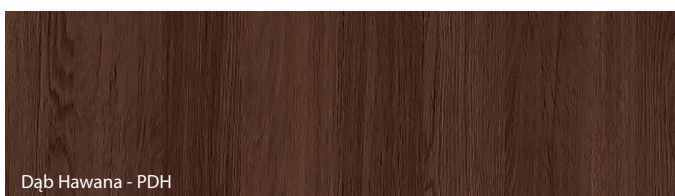
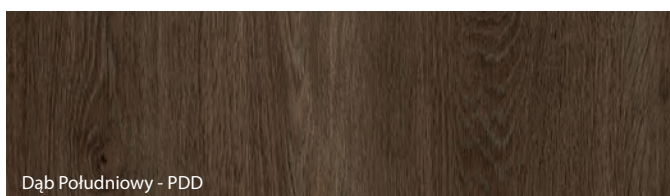
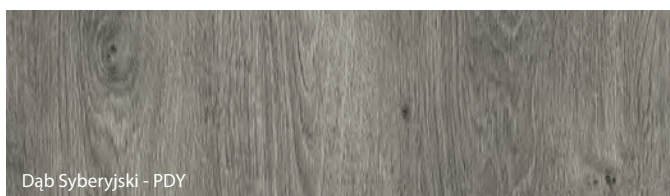
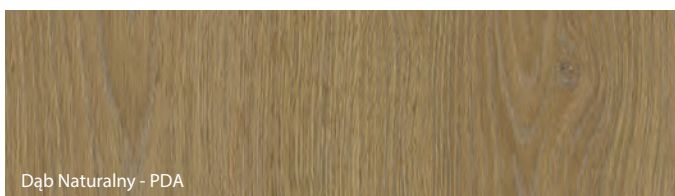
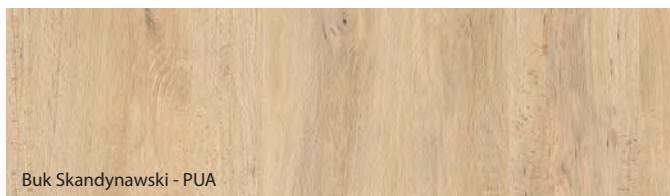

## Lakier Wodny Zewnętrzny ★★★★★☆

 okleina naturalna / fornir

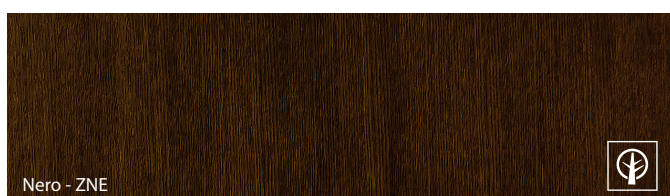
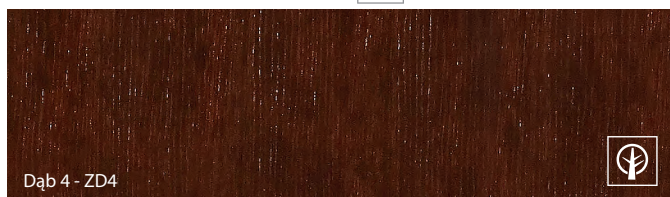
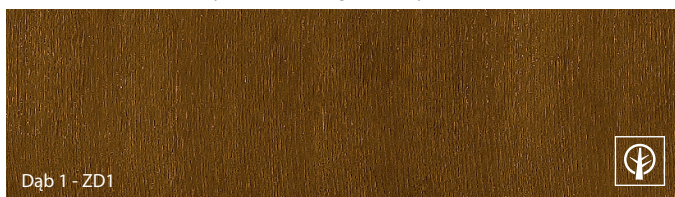

KOLOR ANTRACYT PORÓWNYWALNY DO RAL 7024

Porta przykładą najwyższą wagę do dokładnego dopasowania kolorystycznego proponowanych zestawów drzwiowych, jednak ze względów technologicznych lub materiałowych mogą występować niewielkie różnice pomiędzy ich elementami.



# Próbki kolorów

## Płyta Gladstone/Halifax ★★★★★

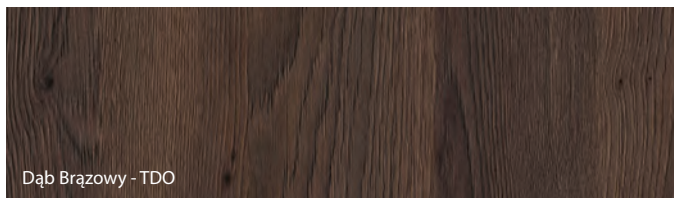
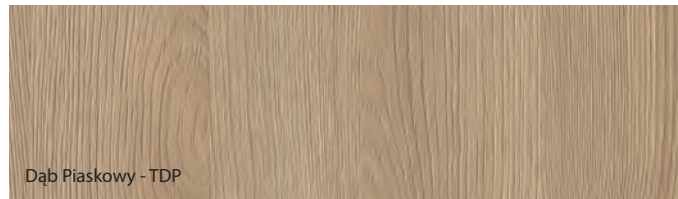
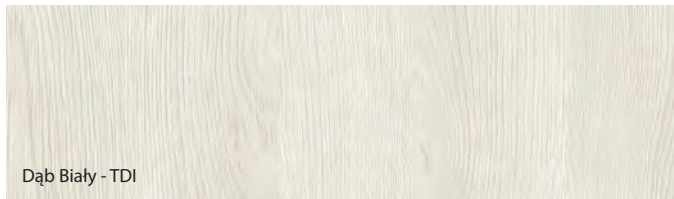

## Okleina CPL HQ 0,2 ★★★★★☆

## Okleina HPL i CPL 0,7 ★★★★★

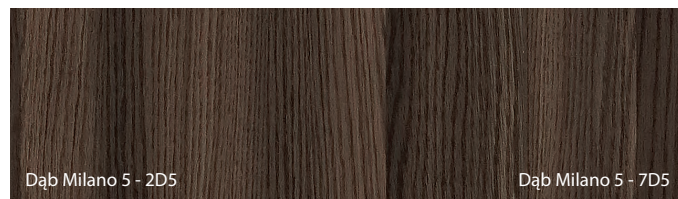
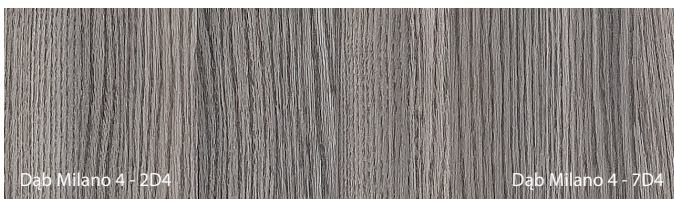
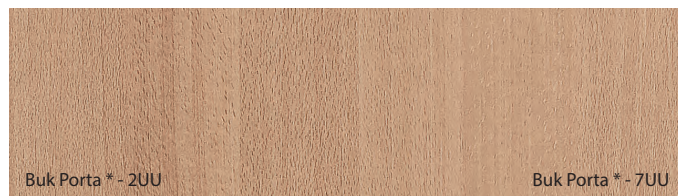
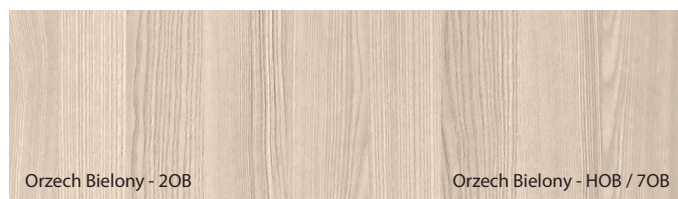
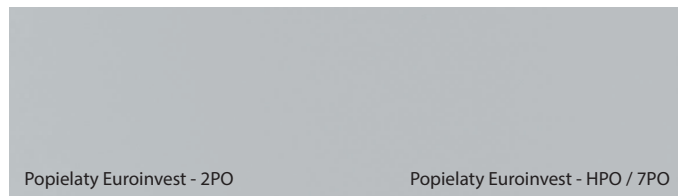
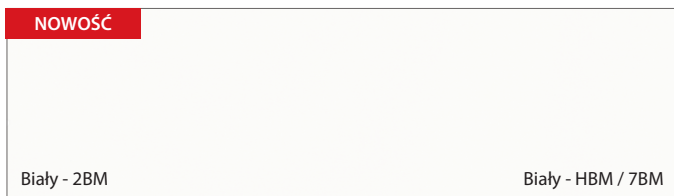

KOLOR BIAŁY PORÓWNYWALNY DO RAL 9003

\* do wyczerpania zapasów

GRUPA I

Porta przykładą najwyższą wagę do dokładnego dopasowania kolorystycznego proponowanych zestawów drzwiowych, jednak ze względów technologicznych lub materiałowych mogą występować niewielkie różnice pomiędzy ich elementami.

# Próbki kolorów

GRUPA I

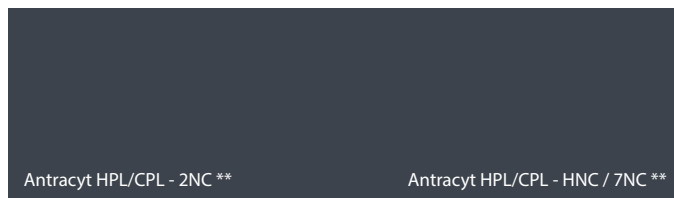
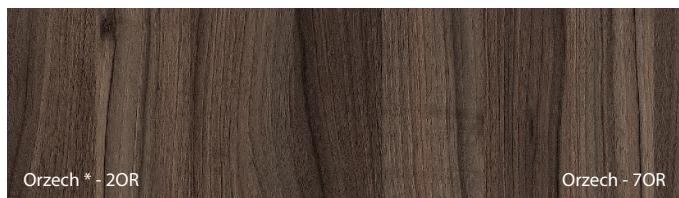
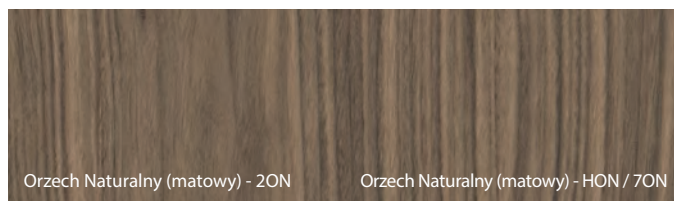
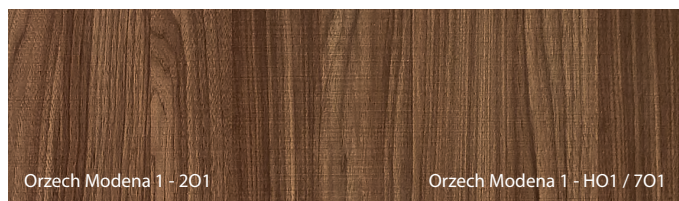

GRUPA II

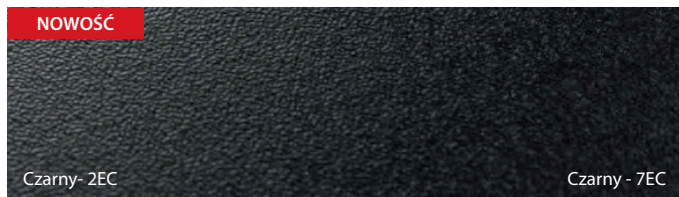
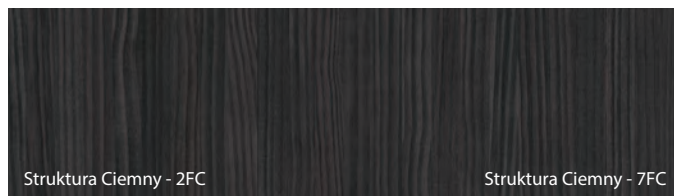
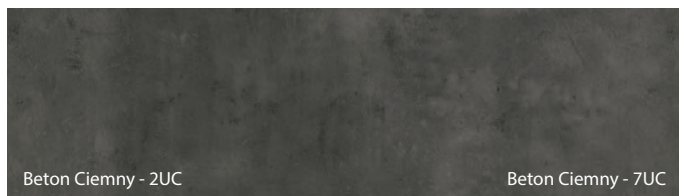
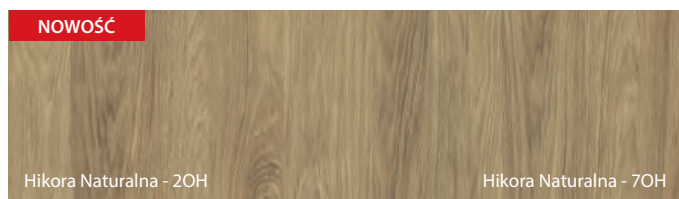

Charakterystyka oklein HPL i CPL na [www.porta.com.pl/dm/charakterystykaHPLCPL.pdf](http://www.porta.com.pl/dm/charakterystykaHPLCPL.pdf)

\* do wyczerpania zapasów

\*\* oznaczenie HPL/CPL wprowadzono z uwagi na dedykowaną farbę proszkową Antracyt HPL/CPL

## Okleina Naturalna Select ★★★★★



okleina naturalna / fornir

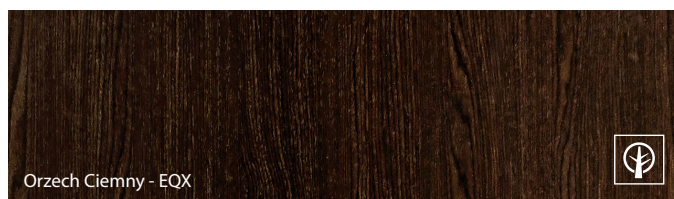
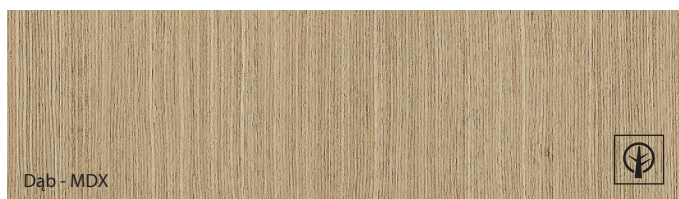

Porta przykładą najwyższą wagę do dokładnego dopasowania kolorystycznego proponowanych zestawów drzwiowych, jednak ze względów technologicznych lub materiałowych mogą występować niewielkie różnice pomiędzy ich elementami.



# Próbki kolorów



okleina naturalna / fornir

## Okleina Naturalna Dąb ★★★★★☆☆

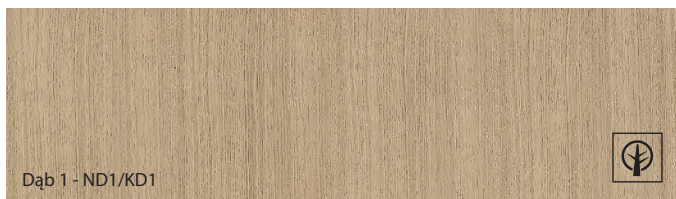

## Okleina Naturalna Jesion ★★★★★☆☆



## Okleina Naturalna Orzech ★★★★★☆☆

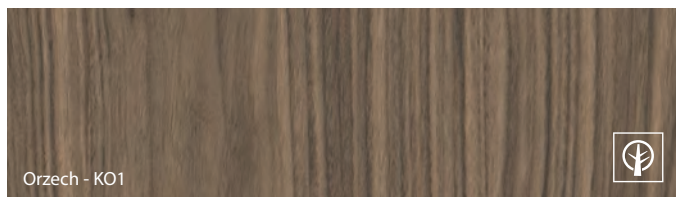

## Okleina Naturalna Dąb Satin ★★★★★☆☆

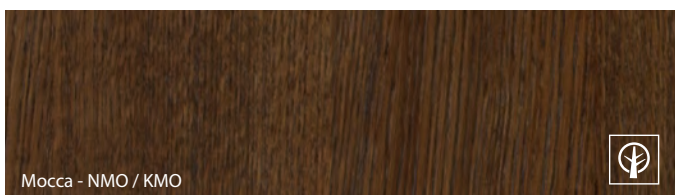
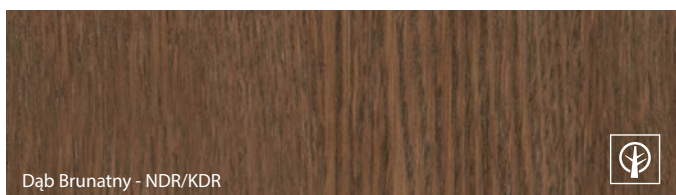
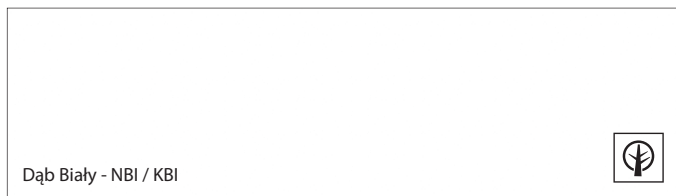

Symbolika kolorów:  
N – okleina w wersji „pasiak”  
K – okleina w wersji „kwiat”

Wzór okleiny uzyskuje się poprzez właściwą selekcję drewna oraz odpowiednią obróbkę liści okleiny i technikę ich składania.  
Pasiak – okleina o jednolitym rysunku słoików drewna.  
Kwiat (flader) – okleina o naturalnym, wyraźnym i wzorzystym rysunku słoików drewna.

Specyfiką okleiny naturalnej jest możliwość wystąpienia różnic w usłojeniu i wybarwieniu. Różnice te nie mogą być podstawą uznania reklamacji.

KOLOR BIAŁY PORÓWNYWALNY DO RAL 9016

Okleina Naturalna Select - to specjalnie przygotowana i wyselekcjonowana okleina naturalna charakteryzująca się dużą powtarzalnością rysunku usłojenia i koloru wybarwienia. Produkty wykonane w tego rodzaju pokryciu spełniają wysokie normy jakościowe.

Okleina Naturalna Dąb, Jesion, Orzech oraz okleiny Naturalne Dąb Satin - to okleiny charakteryzujące się różnorodnością kolorystyki, rysunku usłojenia, występujących skrętów włókien itp. Ich charakter wynika z naturalnego środowiska wzrastania drzewa, z warunków klimatycznych i siedliskowych występujących w obrębie tego samego gatunku biologicznego. Te właściwości morficzne drewna, charakterystyczne dla naturalnego materiału odróżniają go od tworzyw sztucznych i jako takie w żaden sposób nie stanowią o wadliwości wyrobu.

Porta przykłada najwyższą wagę do dokładnego dopasowania kolorystycznego proponowanych zestawów drzwiowych, jednak ze względów technologicznych lub materiałowych mogą występować niewielkie różnice pomiędzy ich elementami.



# Próbki kolorów

## Blacha Stalowa Laminowana PCV ★★★★★☆

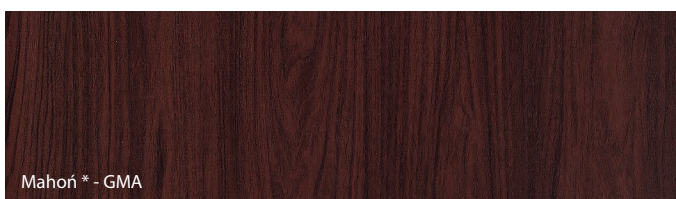
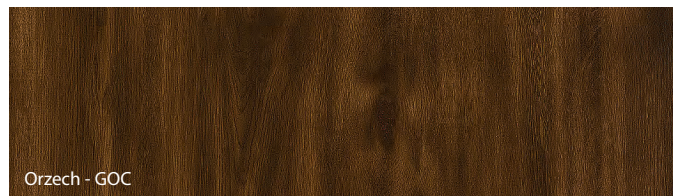
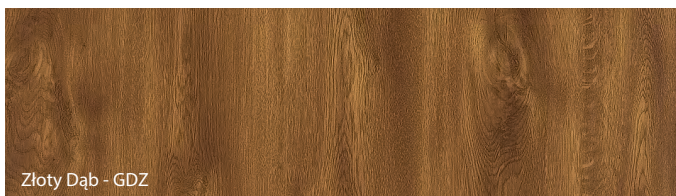

\* do wyczerpania zapasów

## Blacha Powlekana ★★★★★☆☆

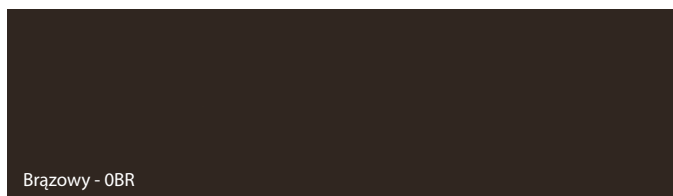

Z uwagi na charakter stosowanego materiału, kolorystyka produktów jest zbliżona do podanych z palety RAL.

Kolor Biały porównywalny do RAL 9010 / Kolor Popielaty porównywalny do RAL 7035

Kolor Antracyt porównywalny do RAL 7024 / Kolor Brązowy porównywalny do RAL 8017

## Blacha Ocynkowana ★★★★★☆☆











## Stal Nierdzewna ★★★★★★★

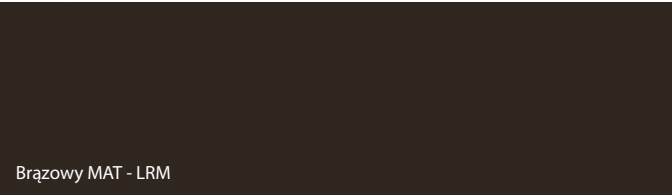

Porta przykłada najwyższą wagę do dokładnego dopasowania kolorystycznego proponowanych zestawów drzwiowych, jednak ze względów technologicznych lub materiałowych mogą występować niewielkie różnice pomiędzy ich elementami.

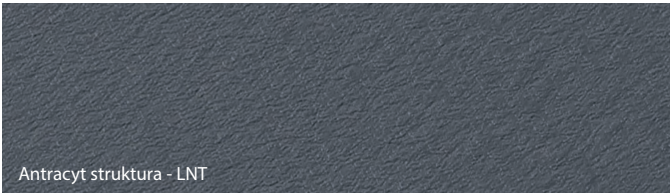
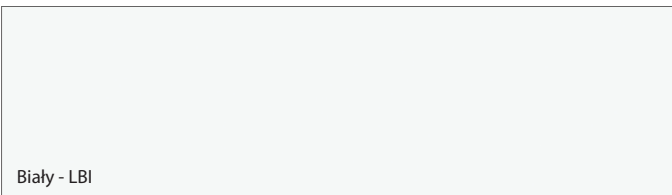
# Próbki kolorów

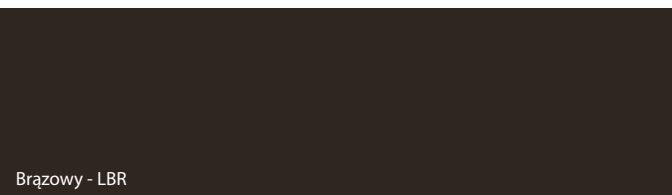
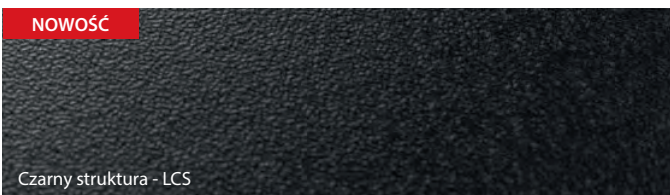
## Farba Poliestrowa Premium ★★★★★☆

GRUPA I	 <p>Biały MAT - LBM</p>	 <p>Popielaty MAT - LPM</p>
	 <p>Brązowy MAT - LRM</p>	 <p>Beżowy MAT - LKM</p>
	 <p>Antracyt HPL/CPL - LNC *</p>	 <p>Antracyt struktura - LNT</p>
GRUPA II	 <p>Biały - LBI</p>	 <p>Popielaty - LPO</p>
	 <p>Brązowy - LBR</p>	 <p><b>NOWOŚĆ</b> Czarny struktura - LCS</p>
GRUPA III	 <p>Czarny MAT - LCM</p>	

\* oznaczenie HPL/CPL wprowadzono z uwagi na dedykowaną okleinę Antracyt HPL/CPL

Kolor Biały (LBM) porównywalny do RAL 9003 / Kolor Biały (LBI) porównywalny do RAL 9016  
Kolor Popielaty (LPM, LPO) porównywalny do RAL 7047 / Kolor Brązowy (LRM, LBR) porównywalny do RAL 8028  
Kolor Beżowy (LKM) porównywalny do RAL 1019 / Kolor Czarny (LCM) porównywalny do RAL 9017  
Kolor Antracyt struktura (LNT) porównywalny do RAL 7024

## Farba Podkładowa ★★★★★☆



Farba podkładowa – Popielaty (LBP) porównywalny do RAL 7035

Porta przykłada najwyższą wagę do dokładnego dopasowania kolorystycznego proponowanych zestawów drzwiowych, jednak ze względów technologicznych lub materiałowych mogą występować niewielkie różnice pomiędzy ich elementami.

# Szyby

## RODZAJE PRZESZKLEŃ



Szyba matowa



Szyba „chinchilla”



Szyba „ramka” matowa



Szyba przezroczysta

Wymiary szymb dostępne na [www.porta.com.pl/do-pobrania](http://www.porta.com.pl/do-pobrania)



## AUTORYZOWANA GRUPA MONTAŻOWA PORTA

- Szukasz Autoryzowanego Montażysty Porta?  
Odwiedź stronę [www.porta.com.pl/montazysci](http://www.porta.com.pl/montazysci)



- Montażysto, chcesz uzyskać autoryzację Porta?  
Odwiedź stronę [www.akademiaporta.com.pl](http://www.akademiaporta.com.pl)  
i uzyskaj więcej informacji o szkoleniach.



- W CELU UZYSKANIA DODATKOWYCH INFORMACJI O **AUTORYZOWANYCH GRUPACH MONTAŻOWYCH** PROSIMY O KONTAKT POD NR TEL. 58 333 12 13  
Autoryzowane Grupy Montażowe to firmy, które posiadają certyfikat potwierdzający ich kwalifikacje dotyczące montażu produktów Porta.

- NIŻSZY VAT, WIĘKSZA OSZCZĘDNOŚĆ O SZCZEGÓŁY PYTAJ SPRZEDAWCĘ LUB SPRAWDŹ NA: [WWW.BLOGPORTA.PL](http://WWW.BLOGPORTA.PL)



DRZWI



AUTORYZOWANA  
GRUPA MONTAŻOWA  
PORTA

MONTAŻ



8%

VAT



TWOJA  
SATYSFAKCJA

# Dodatkowe Informacje

Z MYŚLĄ O TOBIE PRZYGOTOWALIŚMY ZESTAW LINKÓW DO NASZEJ STRONY WWW, Z ISTOTNYMI INFORMACJAMI, KTÓRYCH NIE ZNAJDZIESZ W NASZYM KATALOGU.



## Rodzaje Konstrukcji

Znajdziesz tutaj rodzaje konstrukcji wszystkich naszych skrzydeł.



## Zestawienie Parametrów Technicznych oraz zastosowanie Drzwi PORTA

Znajdziesz tutaj zestawienie parametrów takich jak: Klasa Mechaniczna, Antywłamaniowość, Ognioodporność, Dymoszczelność, Dźwiękoszczelność oraz zalecane zastosowanie drzwi wg projektu.



## Lustro w skrzydłach suwanych

Zobacz, z której strony znajduje się lustro w skrzydłach suwanych.



## Szyba w Twoich drzwiach

Zobacz, z której strony znajduje się matowa strona szyby.



## Tabela wymiarów drzwi dwuskrzydłowych

Znajdziesz tutaj tabelę wymiarową drzwi dwuskrzydłowych wewnątrzlokalowych z ościeżnicami drewnianymi.



## Naświetla

Znajdziesz tutaj informacje dotyczące naświetli oraz cennik.

**Wybieraj  
produkty  
ze znakiem  
najwyższej  
jakości**







# Dbamy o środowisko naturalne

## Czym jest polityka środowiskowa firmy PORTA?

Od 25 lat PORTA jest liderem w produkcji stolarki drzwiowej co sprawia, że otwieramy się na naszych klientów i oferujemy im nie tylko pełen wachlarz produktów, ale również otwieramy dla nich naszą firmę. Polityka środowiskowa PORTY z roku na rok staje się coraz bardziej transparentna. Bardziej dbamy o środowisko i świadomie realizujemy cele zrównoważonego rozwoju, dlatego też podjęliśmy decyzję o uzyskaniu deklaracji środowiskowej III typu, EPD (Environmental Product Declaration).

## Czym jest EPD?

Jest to deklaracja środowiskowa, oparta na analizie cyklu życia produktu, która wydawana jest przez niezależny Instytut według normy EN 15804. Pomaga wyjaśnić właściwości produktów i jego wpływ na środowisko przez cały okres użytkowania. EPD jest szczególnie przydatna architektom, projektantom oraz inwestorom, podczas inwestycji opartych na polityce ECO.

## Jakie są cele EPD?

EPD jest deklaracją, która w przejrzysty sposób, przedstawia właściwości wybranego produktu oraz zawiera informacje na temat siedmiu różnych kategorii, poprzez które produkt wywiera wpływ na środowisko naturalne, między innymi: emisja CO<sub>2</sub>, użyte surowce i ich pochodzenie, deklaracja ilości i rodzaju zużywanej energii. Znajdują się tu również informacje o procesie produkcyjnym i budowie produktu.



Na stronie [porta.com.pl/do-pobrania](http://porta.com.pl/do-pobrania) wszystkie katalogi zawsze aktualne



Otwórz się z nami na ekologię,  
Sięgaj po katalog w wersji mobilnej

# DOSTOSUJ DRZWI DO SWOICH POTRZEB

## WZORNICTWO

Dopasuj wzór drzwi do funkcji i stylu pomieszczenia.

## FUNKCJA

Dopasuj cechy użytkowe drzwi do pomieszczenia i budynku.

## PARAMETRY

Dopasuj parametry drzwi do wymagań projektu.

## KOLOR

Dopasuj kolorystykę drzwi do ich docelowego otoczenia.



Bogata gama produktów dostępna zarówno w opcjach standardowych jak i niestandardowych.  
Więcej inspiracji i porad na blogu Porta: [www.porta.com.pl/otworzsiena](http://www.porta.com.pl/otworzsiena)  
w katalogach Porta: [www.porta.com.pl/katalogi](http://www.porta.com.pl/katalogi)

## AUTORYZOWANI DEALERZY

Bełchatów BEL-POL 44 633 80 35  
 Bełchatów FACHOWIEC 44 631 11 45  
 Białystok AWURK - STOLARKA BUDOWLANA 85 675 65 00  
 Bielsko-Biała BEL-POL 33 821 18 97  
 Bielsko-Biała MTB JASIŃSKI 33 816 33 36  
 Błonie CENTROBUD 22 725 30 96  
 Bolesławiec JAWA 75 732 05 24  
 Bydgoszcz DRZWI-TESSA 52 364 67 00, 52 381 91 25  
 Bydgoszcz STALREM 52 346 55 23  
 Białołęka OKNO-BUD 48 613 46 13  
 Chojnice BELPOL 52 397 56 99  
 Czechowice-Dziedzice MTB JASIŃSKI 32 215 50 49  
 Częstochowa Fachowiec 34 360 22 40  
 Dębica SOLO 53 335 13 65  
 Elk DW DOMEL 87 610 32 11  
 Elk MURBET 87 620 06 20  
 Gdańsk CH CITY MEBLE BEL-POL 58 301 78 39  
 Gdańsk MORSKI PARK HANDLOWY BEL-POL 58 301 78 39  
 Gdańsk STALREM 58 340 69 50  
 Gdynia BEL-POL 58 661 91 93  
 Gliwice BEL-POL 32 778 51 79  
 Gliwice HADEX 602 815 000  
 Gorzów Wlkp. BEL-POL 95 722 73 19  
 Grudziądz EKSPOL 56 461 37 78  
 Grudziądz FACHOWIEC 56 466 25 45  
 Jastrzębie Zdrój HADEX 32 478 81 37  
 Jelenia Góra BEL-POL 75 641 23 73  
 Katowice BEL-POL 32 252 86 91/92  
 Katowice BUDUS Grupa PHMB 32 608 87 87  
 Katowice FACHOWIEC 32 353 83 38  
 Kielce APOLLOPLAST 41 346 10 11  
 Kielce BEL-POL 41 362 68 66  
 Kolbuszowa GRUPA EXPERT 17 227 00 45  
 Kołobrzeg WIK 94 351 64 18  
 Kraków BEL-POL 12 417 39 46  
 Kraków BEL-POL CENTRUM PORTA 12 293 32 40  
 Kraków FACHOWIEC 12 290 70 49  
 Kraków HEBAN 12 651 87 24  
 Kraków STALREM 12 264 72 25/26  
 Kraków SOLO 12 278 22 27  
 Kraśnik FACHOWIEC 797986400  
 Kwidzyn FACHOWIEC 55 247 20 48  
 Legnica BEL-POL 76 856 03 00  
 Lębork BEL-POL 59 863 30 38

Lubin BEL-POL 76 724 95 11  
 Lubin BUDUS Grupa PHMB 76 844 39 90  
 Lublin BEL-POL 81 460 29 07  
 Lublin PORTO 81 444 60 25  
 Łomża DW DOMEL 86 215 59 80, 86 215 42 22  
 Łódź BEL-POL 42 676 76 36  
 Łódź BEL-POL CH Port 42 231 57 64  
 Łódź MATERIAŁY BUDOWLANE 42 674 82 44  
 Łódź STALREM 42 653 51 44/45  
 Maków Mazowiecki CENTROBUD 29 717 13 48  
 Nowa Sól BEL-POL 68 356 33 20  
 Nowy Sącz BOGDAŃSKI 18 444 24 13  
 Nowy Sącz TOMEX 18 444 11 27  
 Nowy Sącz / Paszyna TOMEX 18 440 20 14  
 Olsztyn ALTADOOR 89 533 21 07  
 Olsztyn BEL-POL 89 500 01 52  
 Olsztyn CENTRUM PORTA 89 533 08 77  
 Olsztyn FACHOWIEC 89 539 95 28  
 Opole BEL-POL 77 454 42 33  
 Ostrów Wielkopolski INTAR 62 737 51 48  
 Ostrów Wielkopolski LUNA 62 736 15 11  
 Piotrków Trybunalski BEL-POL 607 770 241  
 Poznań BEL-POL 61 653 21 53  
 Poznań EKO 61 815 03 44  
 Poznań FACHOWIEC 61 820 32 52  
 Poznań MULTI-FORM 61 873 33 00  
 Poznań CENTRUM PORTA 61 846 08 60  
 Poznań / Komorniki BEL-POL 61 628 06 10/11  
 Poznań / Wysogotowo BUDOM MARKET PLUS 61 10 20 444  
 Przasnysz/Sierakowo CENTROBUD 602 657 426  
 Przemysł MULTI-FORM 16 678 48 31  
 Pszczyna KRONODOM 32 738 77 77  
 Puławy BEL-POL 81 888 03 49  
 Przytyk OKNO-BUD 48 618 06 66  
 Radom FACHOWIEC 48 340 03 45  
 Radom OKNO-BUD 48 381 17 95  
 Rzeszów BOZ 17 850 51 33/34  
 Rzeszów FACHOWIEC 515 493 595  
 Rzeszów SOLO 17 850 02 89  
 Rzeszów WEPa 17 864 22 80  
 Słupsk FIMAL Bałtycka/Zielona 59 848 31 59  
 Sochaczew GRUPA EXPERT 46 863 26 27  
 Stalowa Wola / Rozwadów SOLO 15 642 62 35  
 Starachowice FACHOWIEC 41 261 25 16

Suwałki AWURK - STOLARKA BUDOWLANA 87 739 01 87  
 Szaflary TOMEX 18 275 40 64  
 Szczecin HIPER STOLARKA 91 485 64 51  
 Szczecin PROHAUS 91 484 69 92  
 Szczecin STALREM 91 484 73 99  
 Szczecinek BEL-POL 94 372 23 38  
 Świdnica BEL-POL 74 856 38 30  
 Tarnobrzeg SOLO 15 830 25 37  
 Tarnów TOMEX 14 627 26 32  
 Toruń BEL-POL 56 622 02 26  
 Toruń DRZWI-TESSA 56 655 92 60  
 Toruń GRUPA EXPERT 512 290 303  
 Tychy MULTI DESIGN 32 329 13 97  
 Tychy MULTI-FORM 32 227 27 27  
 Wałbrzych BEL-POL 74 886 95 00  
 Warszawa BEL-POL CH Janki 22 702 35 01  
 Warszawa BEL-POL CH Targówek 22 331 04 90  
 Warszawa CENTROBUD 22 725 30 96  
 Warszawa SYKOMAT 22 559 10 35  
 Warszawa TECHNOBUD 22 632 85 06  
 Warszawa / Błonie CENTROBUD 22 731 81 53  
 Warszawa / Górszka SYKOMAT 22 780 09 80  
 Warszawa / Grodzisk Mazowiecki FACHOWIEC 22 723 00 14  
 Warszawa / Łomianki TECHNOBUD 22 751 70 41-44  
 Warszawa / Milanówek FACHOWIEC 22 724 35 91  
 Warszawa / Okęcie BEL-POL 22 718 31 30  
 Warszawa / Piaseczno SYKOMAT 22 750 68 66  
 Warszawa / Piaseczno FACHOWIEC 22 750 44 48  
 Warszawa / Pruszków FACHOWIEC 22 728 23 78  
 Warszawa / Stara Iwiczna SYKOMAT 22 224 39 31  
 Warszawa / Stara Miłosna SYKOMAT 22 773 38 81  
 Warszawa / Tarczyn CENTROBUD 22 727 87 67  
 Warszawa / Żąbki FACHOWIEC 22 614 18 06  
 Wejherowo BEL-POL 58 672 30 51  
 Włocławek BEL-POL 54 234 12 57  
 Wrocław BEL-POL DOMAR 71 7571630  
 Wrocław BEL-POL 71 321 00 41  
 Wrocław BUDUS Grupa PHMB 71 373 19 90  
 Wrocław 3W Dystrybucja Budowlana 71 346 79 90  
 Wrocław / Bielany BEL-POL 71 390 19 30  
 Zielona Góra CeMBe 68 320 33 00  
 Żyrardów FACHOWIEC 46 854 17 83



### Fabryki PORTA KMI Poland

#### Regionalni Kierownicy Sprzedaży

GDAŃSK	885 960 271
KRAKÓW	721 221 000
KIELCE	885 960 028
POZNAŃ	601 994 392
WARSZAWA	782 623 137
WROCŁAW	601 994 398

#### Szefowie Nadzoru Inwestycji

PÓŁNOC	603 952 003
CENTRUM	601 994 396
POŁUDNIOWY ZACHÓD	782 623 138
POŁUDNIOWY WSCHÓD	601 994 399

Niniejszy katalog produktów nie stanowi oferty w rozumieniu przepisów Kodeksu Cywilnego, ani zapewnienia w rozumieniu przepisu art. 4 ustawy z dnia 27.07.2002 r. o szczególnych warunkach sprzedaży konsumenckiej. Firma Porta KMI Poland S.A. dawniej Spółka z ograniczoną odpowiedzialnością Spółka komandytowa zastrzega sobie prawo wprowadzenia (bez uprzedzenia) zmian parametrów technicznych, wyposażenia, cen, warunków wydłużonej gwarancji oraz specyfikacji produktów. Wszystkie ceny, zawarte w niniejszym Katalogu, stanowią średnie rynkowe ceny detaliczne produktów, określone na podstawie wybranej próbki transakcji dokonywanych przez dealerów i Autoryzowane Punkty Sprzedaży (APS). Ceny w Katalogu podane są w PLN. Niniejszy Katalog nie ustala cen odsprzedaży, zaś poszczególni dealerzy i APS indywidualnie określają ceny produktów Porta, w związku z czym ceny sprzedaży mogą się różnić w poszczególnych punktach sprzedaży. Zawarte informacje są aktualne w chwili ukazania się niniejszej publikacji. Wszystkie poprzednie cenniki dotyczące tego samego asortymentu tracą ważność. Aktualne ceny i szczegółowa oferta dostępna również na [www.porta.com.pl](http://www.porta.com.pl)

UWAGA! Ze względu na użytą technikę druku kolor prezentowanego produktu może różnić się od oryginału.

