

TOP
KOLEKCJE

TOP
KOLEKCJE
INWESTYCJI

5^{*}
LAT
GWARANCJI

[PORTA]

KATALOG 2020

Porta LOFT



DBAM O ŚWIAT ŻYJĘ EKO

NA STRONIE

**PORTA.COM.PL/DO-POBRANIA
WSZYSTKIE KATALOGI
ZAWSZE AKTUALNE**



**OTWÓRZ SIĘ Z NAMI NA EKOLOGIĘ,
SIĘGAJ PO KATALOG W WERSJI MOBILNEJ**



**DBAMY O ŚRODOWISKO
PRODUKUJEMY ODPOWIEDZIALNIE**

Spis Treści

01 DRZWI WEWNĄTRZLOKALOWE LAKIEROWANE

MINIMAX	10
LONDYN, WIEDŃ	12
Porta ROYAL Premium	14
Porta SKANDIA Premium	16
Porta VECTOR Premium, Porta FORM Premium	18
Porta FOCUS Premium	20
Porta DESIRE	22
Porta GRANDE - NOWY MODEL	24
Porta DUO - NOWOŚĆ	26
Porta HIDE - NOWOŚĆ	28



02 DRZWI WEWNĄTRZLOKALOWE RAMIAKOWE W SYNTETYCZNEJ OKLEINIE

Porta Verte HOME A, B	32
Porta Verte HOME C	34
Porta Verte HOME D	36
Porta Verte HOME E, F	38
Porta Verte HOME G	40
Porta Verte HOME H - NOWOŚĆ	42
Porta Verte HOME J - NOWOŚĆ	44
Porta Verte HOME L, N	46
Porta Verte PREMIUM A, D	48
Porta Verte PREMIUM B, C	50
Porta Verte PREMIUM E - NOWOŚĆ	52
Porta KONCEPT, grupa A i B	54
Porta KONCEPT, grupa C	56
Porta KONCEPT, grupa H i K	58
Porta BALANCE	60
Porta HARMONY	62
Porta INSPIRE, grupa A i B	64
Porta INSPIRE, grupa C	66



03 DRZWI WEWNĄTRZLOKALOWE PŁYTOWE W SYNTETYCZNEJ OKLEINIE

Porta DECOR	70
Porta TWIST, Porta GRADDECO	72
Porta STYL	74
Porta FIT, grupa A, B, C, I	76
Porta FIT, grupa E-H	78
Porta NOVA grupa 2-5	80
Porta NOVA grupa 6 i 7	82
Porta LEVEL	84
Porta LINE	86
Porta CPL	88
Porta RESIST	90
Porta FOCUS	92
Porta LOFT - NOWOŚĆ	94



04 DRZWI WEWNĄTRZLOKALOWE W NATURALNEJ OKLEINIE

Natura CLASSIC	98
Natura LINE	100
Natura VECTOR - NOWOŚĆ	102
Natura GRANDE	104
Natura IMPRESS, Natura SPACE	106
Natura KONCEPT	108
MADRYT, CORDOBA, TOLEDO	110
Villadora RETRO	112
Villadora MODERN	114



05 DRZWI ŁAMANE, PRZESUWNE

Drzwi łamane ALFA, BETA	118
System przesuwny PORTA, ALU	120
System przesuwny KOMPAKT, METAL	122
System przesuwny BLACK, SLIDE - NOWOŚĆ	124

06 DRZWI TECHNICZNE

Akustyczne 27 dB, 32 dB	128
SILENCE 37dB, EI30	130
Akustyczne 42 dB	132
Przeciwpowozarowe EI 30, EI 60	134
ENDURO	136
AQUA	138



07 DRZWI WEWNĘTRZNE WEJŚCIOWE

zestawienie modeli - wejściowe i techniczne	142
AGAT, OPAL - klasa RC 2	144
EXTREME - klasa RC 2 - NOWOŚĆ	146
Steel SAFE - klasa RC 2 i RC 3	148
KWARC - klasa RC 2	150
GRANIT - Antywłamaniowe klasa RC 3	152
EXTREME - Antywłamaniowe klasa RC 3	154
GRANIT - Antywłamaniowe klasa C	156



08 DRZWI ZEWNĘTRZNE WEJŚCIOWE

Steel SAFE i ENERGY PROTECT	160
Drewniane Eco POLAR, Eco POLAR PASSIVE	162



09 DRZWI TECHNICZNE STALOWE

Drzwi do pom. gospodarczych i kom. lokat.	166
Steel BASIC, Steel BASIC PLUS Zewnętrzne	168
Steel SOLID	170
Steel EI 30, EI 60	172



10 OŚCIEŻNICE

MINIMAX	176
Porta SYSTEM, Porta SYSTEM GK	178
Porta SYSTEM ELEGANCE	180
LEVEL	182
Porta RENOVA	184
Villadora RETRO, Villadora MODERN	186

11 OŚCIEŻNICE STALOWE

Stalowa Porta SYSTEM - NOWOŚĆ	190
Stalowa Regulowana, Regulowana PS „na kant”	192
Stalowa Kątowa MAŁA PLUS, Kątowa DUŻA, Kątowa DUŻA Składana	194
PROJEKT BIS, PROJEKT Premium	196



12 AKCESORIA, WYMIARY, DODATKOWE INFORMACJE

Klamki - NOWOŚĆ	200
Listwy i wentylacja	206
Zawiasy i zamki, akcesoria dodatkowe	207
Rysunki techniczne, wymiary montażowe drzwi	208
Klasyfikacja pokryw PORTA, próbki kolorów	214
Szyby	223
Dodatkowe Informacje	224
Lista Dealerów	227



Najczęściej wybierane kolekcje PORTA



Produkty polecane do stosowania na obiektach inwestycyjnych

Właściwości naszych produktów

■ WYJAŚNIENIE SYMBOLI OKREŚLAJĄCYCH WŁAŚCIWOŚCI NASZYCH PRODUKTÓW



Najczęściej wybierane kolekcje PORTA



Produkty polecane do stosowania na obiektach inwestycyjnych

DESIGN, SZYBA, LUSTRO

Możesz wybierać różne warianty estetyczne i stopień przepływu światła.



Stwórz swój własny projekt drzwi



Lustro opcja dodatkowa



Forniowane



Lakier Premium



Lakier UV

KONSTRUKCJA

Wybierając rodzaj konstrukcji masz wpływ na m.in.: wytrzymałość, stopień stabilizacji, dźwiękoszczelność, termoizolację swoich drzwi.



Konstrukcja RAMIAKOWA



Antywłamaniowość
klasa RC 2, klasa RC 3, klasa C
Odporność drzwi na nieuprawnione otwarcie



Ognioodporność
EI 30, EI 60
Zdolność do powstrzymania rozprzestrzeniania się ognia, odpowiednio 30 i 60 minut



Dymoszczelność
klasa Sa, S₂₀₀
Określa szczelność drzwi na przenikanie dymu



Dźwiękoszczelność
Rw 27 dB D, 25, Rw 32 dB D, 30, Rw 37 dB D, 35, Rw 42 dB D, 40
Wartość wskazuje ilość decybeli, jaką drzwi są w stanie wytłumić



Odporność na warunki klimatyczne



Klasa mechaniczna
klasa 1, klasa 2, klasa 3, klasa 4
Wytrzymałość drzwi na obciążenia w zależności od warunków eksploatacji



Porta KONTRAKT
niestandardowe wykonanie

OŚCIEŻNICA

Ościeżnica stanowi element wyposażenia drzwi, jej właściwy dobór jest równie ważny jak skrzydła drzwiowego. Z licznych typów ościeżnic należy zwrócić uwagę na sposób łączenia płaszczyzny ościeżnicy ze skrzydłem.



Bezprzylgowość



Przylgowość



Projekt BIS, Projekt Premium



Dostępna regulacja ościeżnicy



Opaski
Dostępne w wymiarach 60 mm, 80 mm



Moduł Retro

SKRZYDŁO

Estetyka drzwi może mieć różne rozwiązania funkcjonalne w zależności od potrzeb i funkcji pomieszczenia.



Dostępne rozmiary jednoskrzydłowe:
min., 60", maks., 110"



Dostępne rozmiary dwuskrzydłowe:
min., 90", maks., 220"



Wysokość standardowa
skrzydło 2030



Wysokość podwyższona
skrzydło 2200



Grubość skrzydła
jest uzależniona od wybranego wykończenia



Skrzydło suwane



Drzwi uniwersalne
prawe – lewe

Zwróć uwagę na...

■ NASZE DRZWI WEJŚCIOWE SĄ ANTYWŁAMANIOWE

Klasa Odporności (RC 2) – poziom odporności na próby włamania, z użyciem prostych narzędzi, np. śrubokręt, klin, obcęgi, młotek.



Klasa Odporności (RC 3) – poziom odporności na próby włamania, z użyciem takich narzędzi jak, np. stalowy łom, wbijaki, mechaniczna wiertarka.



Klasa Odporności (RC – Resistance Class) – poziom odporności na próby włamania, który zapewnia wyrób.

■ ZANIM KUPISZ DRZWI MUSISZ KONIECZNIE ZDECYDOWAĆ, NA KTÓRĄ STRONĘ BĘDĄ SIĘ OTWIERAĆ



DRZWI POJEDYNCZE
SKRZYDŁO LEWE



DRZWI POJEDYNCZE
SKRZYDŁO PRAWE



DRZWI PODWÓJNE

■ JAK OBLICZYĆ CENĘ DRZWI



CENA
SKRZYDŁA



CENA
OŚCIEŻNICY



CENA KLAMKI
+ INNYCH AKCESORIÓW



CENA
DRZWI

■ TERMIN REALIZACJI*

Sprawdź na www.porta.com.pl

*terminy realizacji zamówień mogą się różnić w zależności od ilości i rodzaju zamówionych produktów

WYBIERAJ
PRODUKTY
ZE ZNAKIEM
NAJWYŻSZEJ
JAKOŚCI



ościeżnica Stalowa Porta SYSTEM

patrz str. 190



PRODUKT
PORTA STEEL

**OŚCIEŻNICA STALOWA, OBEJMUJĄCA,
REGULOWANA. ŁATWA W MONTAŻU.
ATRAKCYJNY DESIGN.**

NOWOŚCI W DRZWIACH RAMIAKOWYCH



Porta VERTE HOME J



Porta VERTE HOME H



Porta VERTE PREMIUM E



Porta GRANDE F

NOWA KOLEKCJA



EXTREME RC 2 patrz str. 146

NOWY SYSTEM



system przesuwany BLACK patrz str. 124

NOWE ROZWIĄZANIE



Porta LEVEL patrz str. 84

NOWA KOLEKCJA



Porta DUO patrz str. 26

NOWA KOLEKCJA



Porta LOFT patrz str. 94

NOWA KOLEKCJA



Natura VECTOR patrz str. 102

01

DRZWI WEWNĄTRZLOKALOWE LAKIEROWANE

Drzwi lakierowane to idealny wybór dla tych, którzy cenią prostotę, jednocześnie mając do wyboru różne jej odsłony. Nienarzucające stylu wzory, wyglądają dobrze w każdej przestrzeni.

**PODOBNO JESTEM NIEZDECYDOWANA,
BO CZĘSTO ZMIENIAM COŚ W DOMU.
DLATEGO WYBRAŁAM KLASYCZNE DRZWI,
ŻEBY ZAWSZE DO WSZYSTKIEGO PASOWAŁY.**

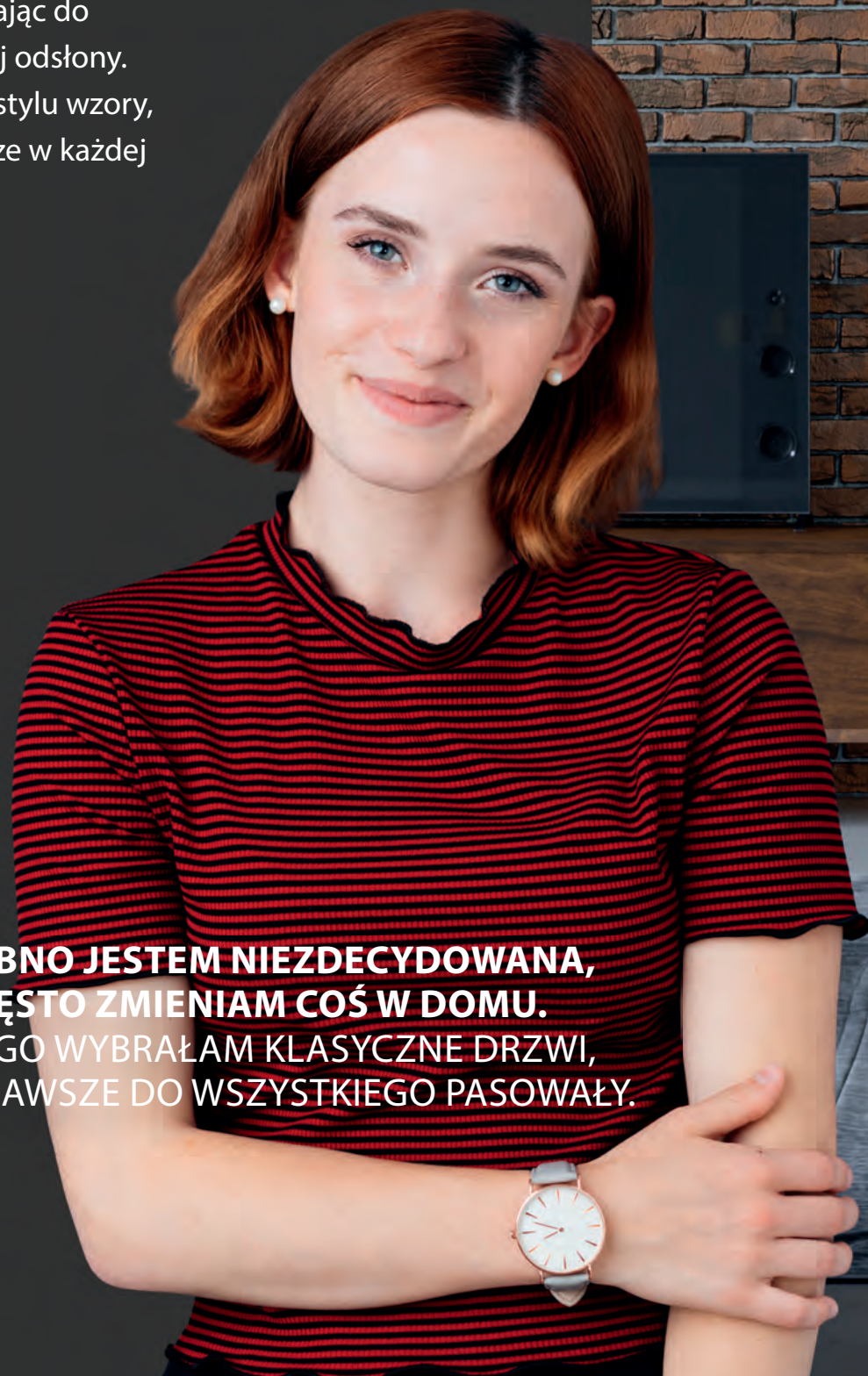





MINIMAX P, Biały



MINIMAX P, Biały



model P

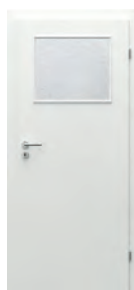

model M



model D



model L



KOLORYSTYKA

Lakier Standard ★★★★★



ramka z szybą



szyba „chinchilla”

CENNIK NETTO | BRUTTO PLN (zwróć uwagę na DOPŁATY)

MODELE	Lakier Standard
P	244 300,12
M	304 373,92
D	334 410,82
L	324 398,52

INFORMACJE TECHNICZNE

KONSTRUKCJA SKRZYDŁA

Wypełnienie stanowi „plaster miodu” lub płyta wiórowa otworowa wzmocniona wewnętrznym ramiakiem. Całość obłożona jest płytą HDF.

AKCESORIA W CENIE SKRZYDŁA

- Dwa lub trzy zawiasy czopowe standard, dostępny także pakiet PRIME, patrz Dopłaty
- Trzy zawiasy (w skrzydle o wymiarze „100” lub „110”)
- Zamek: na klucz zwykły, z blokadą łazienkową lub dostosowany pod wkładkę patentową
- Szyba wzór: „chinchilla” lub matowa hartowana (opcja za dopłatą)
- Pochwyty okrągły (do drzwi przesuwnych)

OŚCIEŻNICE

Rekomendowane ościeżnice przylgowe:

- Porta SYSTEM w okleinie Portadecor str. 178
- MINIMAX w okleinie Portadecor str. 176
- STALOWE str. 190-195

UWAGI

- Aprobata Techniczna AT-15-6515/2016, ITB Warszawa.
- **Skrzydła MINIMAX tylko w wersji przylgowej.**
- Skrzydła dostępne w wersji do samodzielnego malowania w cenie skrzydła MINIMAX biały.
- **Wypełnienie płyta otworowa i płyta pełna zawiera przygotowanie do skrótów w standardzie.**
- Rozmiar „110” dostępny tylko z wypełnieniem płyta wiórowa otworowa. Wymiary przeszkleń jak w rozmiarze „100”.

- Możliwość dowolnego zestawienia wymiarów skrzydeł w drzwiach podwójnych. Skrzydło bierne (dostawka) w rozmiarach „30”, „40”, „50” tylko w wersji pełnej.
- Skrzydło podwójne niedostępne z zamkiem magnetycznym.
- **Rozmiar „80” i „90” w normie inwestycyjnej (światło przejścia 800, 900 mm) dostępny jako standard – bez dopłaty.**
- Przy opcji „wzmocnienie pod samozamykacz” wymagany jest 3 zawias.
- W związku z użyciem różnych materiałów, może wystąpić niewielka różnica kolorystyczna między skrzydłem a ramką.

DOPLATY

• rozmiar „100”, „110”	50 61,50
• wypełnienie płytą wiórową otworową	100 123,00
• kratka, tuleje wentylacyjne lub podcięcie wentylacyjne	39 47,97
• zawiasy PRIME (dotyczy dedykowanych ościeżnic)	20 24,60
• zamek PRIME z czolem połysk (srebrny lub złoty)	10 12,30
• zamek magnetyczny	45 55,35
• przygotowanie do skrót (maksymalnie 60 mm)	26 31,98
• wzmocnienie pod samozamykacz (wymagany jest 3 zawias)	26 31,98
• bulaj – ze stali nierdzewnej	401 493,23
• zamek hakowy z pochwytyami bocznymi (drzwi przesuwne)	151 185,73
• pochwyty podłużny do drzwi przesuwnych	70 86,10
• nakładki na zawiasy standard (komplet na jedną sztukę)	4,66 5,73
• szyba matowa hartowana – model M	16 19,68
• szyba matowa hartowana – model D	54 66,42
• szyba matowa hartowana – model L	30 36,90
• klamka z szyldem	(str. 200)

LONDYN, WIEDEŃ

od 299,- | **367,77**

cena skrzydła netto | **brutto** (PLN)



WIEDEŃ B, Biały



Wiedeń P, Biały



LONDYN P



LONDYN O



LONDYN B



LONDYN C



WIEDEŃ P



WIEDEŃ O



WIEDEŃ B



WIEDEŃ C

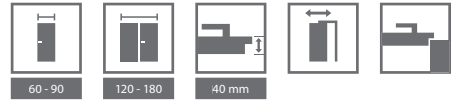

KOLORYSTYKA

Lakier Standard ★★☆☆☆☆



LONDYN, WIEDEN
słoje drewna

CENNIK NETTO | BRUTTO PLN (zwróć uwagę na DOPŁATY)

MODELE	Lakier Standard
P	299 367,77
O	399 490,77
B	469 576,87
C	509 626,07

INFORMACJE TECHNICZNE

KONSTRUKCJA SKRZYDŁA

Wypełnienie stabilizujące dwustronnie obłożone tłoczoną płytą HDF.

AKCESORIA W CENIE SKRZYDŁA

- Dwa lub trzy zawiasy czopowe standard, dostępny także pakiet PRIME, patrz Dopłaty
- Zamek: na klucz zwykły, z blokadą łazienkową lub dostosowany pod wkładkę patentową
- Szyba wzór: „chinchilla”
- Pochwyty okrągły (do drzwi przesuwnych)

OŚCIEŻNICE

Rekomendowane ościeżnice przylgowe:

- Porta SYSTEM w okleinie Portadecor str. 178
- MINIMAX w okleinie Portadecor str. 176
- STALOWE str. 190-195

UWAGI

- Aprobata Techniczna AT-15-6515/2016, ITB Warszawa.
- Możliwość dowolnego zestawienia wymiarów skrzydeł w drzwiach podwójnych.
- Proponujemy klamkę i szyldek Royal, patrz str. 201.
- Skrzydło podwójne niedostępne z zamkiem magnetycznym.
- Przy opcji „wzmocnienie pod samozamykacz” wymagany jest 3 zawias.
- W związku z użyciem różnych materiałów, może wystąpić niewielka różnica kolorystyczna między skrzydłem a ramką.

DOPLATY

• tuleje wentylacyjne lub podcięcie wentylacyjne	39 47,97
• przygotowanie do skrótów (maksymalnie 60 mm)	26 31,98
• zamek magnetyczny	45 55,35
• zawiasy PRIME (dotyczy dedykowanych ościeżnic)	20 24,60
• zamek PRIME z czołem połysk (srebrny lub złoty)	10 12,30
• wzmocnienie pod samozamykacz (wymagany jest 3 zawias)	26 31,98
• zamek hakowy z pochwytnymi bocznymi (drzwi przesuwne)	151 185,73
• pochwyty podłużny do drzwi przesuwnych	70 86,10
• nakładki na zawiasy standard (komplet na jedną sztukę)	4,66 5,73
• klamka z szyldek	(str. 200)

Porta ROYAL Premium

od 479,- | **589,17**

cena skrzydła netto | brutto (PLN)



Porta ROYAL Premium A, Biały



Porta ROYAL Premium A, Biały



model P



model M



model A



KOLORYSTYKA

Lakier Premium ★★★★★☆



idealnie gładka powierzchnia

CENNIK NETTO | BRUTTO PLN (zwróć uwagę na DOPŁATY)

MODELE	Lakier Premium
A, P	479 589,17
M	569 699,87

INFORMACJE TECHNICZNE

KONSTRUKCJA SKRZYDŁA

Wypełnienie stabilizujące lub płyta wiórowa (opcja za dopłatą) dwustronnie obłożone tłoczoną płytą HDF.

AKCESORIA W CENIE SKRZYDŁA

- Dwa lub trzy zawiasy czopowe standard, dostępny także pakiet PRIME, patrz Dopłaty
- Zamek: na klucz zwykły, z blokadą łazienkową lub dostosowany pod wkładkę patentową
- Szyba matowa
- Pochwyty okrągły (do drzwi przesuwnych)

OŚCIEŻNICE

Rekomendowane ościeżnice przylgowe:

- Porta SYSTEM w okleinie Premium str. 178
- MINIMAX w okleinie Premium str. 176
- STALOWE str. 190-195

Rekomendowane ościeżnice bezprzylgowe:

- Porta SYSTEM ELEGANCE w okleinie Premium str. 180
- LEVEL w okleinie Premium str. 182

UWAGI

- Aprobata Techniczna AT-15-6515/2016, ITB Warszawa.
- Możliwość dowolnego zestawienia wymiarów skrzydeł w drzwiach podwójnych.
- Proponujemy klamkę i szylld Royal, patrz str. 201.
- Skrzydło podwójne niedostępne z zamkiem magnetycznym.
- Przy opcji „wzmocnienie pod samozamykacz” wymagany jest 3 zawias.
- W związku z użyciem różnych materiałów, może wystąpić niewielka różnica kolorystyczna między skrzydłem a ramką.

DOPLATY

- tuleje wentylacyjne lub podcięcie wentylacyjne 39 | **47,97**
- wypełnienie płytą wiórową pełną 100 | **123,00**
- przygotowanie do skrót (maksymalnie 60 mm) 26 | **31,98**
- zamek magnetyczny 45 | **53,35**
- **PROMOCJA** – pakiet PRIME 0 zł
- zawiasy 3D kolor złoty (dopłata do ceny ościeżnicy) 50 | **61,50**
- trzeci zawias 3D kolor srebrny (dopłata do ceny ościeżnicy) 95 | **116,85**
- trzeci zawias 3D kolor złoty (dopłata do ceny ościeżnicy) 110 | **135,30**
- wzmocnienie pod samozamykacz (wymagany jest 3 zawias) 26 | **31,98**
- zamek hakowy z pochwytnymi bocznymi (drzwi przesuwne) 151 | **185,73**
- pochwyty podłużny do drzwi przesuwnych 70 | **86,10**
- nakładki na zawiasy standard (komplet na jedną sztukę) 4,66 | **5,73**
- klamka z szyldem (str. 200)

Porta SKANDIA Premium

od 479,- | **589,17**

cena skrzydła netto | brutto (PLN)



POLECAMY

Prostota stylu skandynawskiego

Porta SKANDIA Premium A.0, Białe



Porta SKANDIA Premium A.0, Białe



model A.0



model B.0

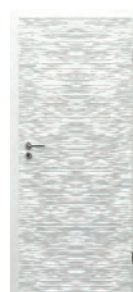

model R.0



KOLORYSTYKA

Lakier Premium ★★★★★☆



relief, model R.0

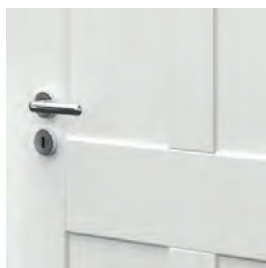

idealnie gładka powierzchnia
model A.0, B.0

CENNIK NETTO | BRUTTO PLN (zwróć uwagę na DOPŁATY)

MODELE	Lakier Premium
A.0, B.0	479 589,17
R.0	529 650,67

INFORMACJE TECHNICZNE

KONSTRUKCJA SKRZYDŁA

Wypełnienie stabilizujące lub płyta wiórowa (opcja za dopłatą), dwustronnie obłożone tłoczoną płytą HDF.

AKCESORIA W CENIE SKRZYDŁA

- Dwa lub trzy zawiasy czopowe standard, dostępny także pakiet PRIME, patrz Dopłaty
- Zamek: na klucz zwykły, z blokadą łazienkową lub dostosowany pod wkładkę patentową
- Pochwyty okrągły (do drzwi przesuwnych)

OŚCIEŻNICE

Rekomendowane ościeżnice przylgowe:

- Porta SYSTEM w okleinie Premium str. 178
- MINIMAX w okleinie Premium str. 176
- STALOWE str. 190-195

Rekomendowane ościeżnice bezprzylgowe:

- Porta SYSTEM ELEGANCE w okleinie Premium str. 180
- LEVEL w okleinie Premium str. 182

UWAGI

- Aprobata Techniczna AT-15-6515/2016, ITB Warszawa.
- Możliwość dowolnego zestawienia wymiarów skrzydeł w drzwiach podwójnych.
- Skrzydło podwójne niedostępne z zamkiem magnetycznym.
- Przy opcji „wzmocnienie pod samozamykacz” wymagany jest 3 zawias.

DOPLATY

- tuleje wentylacyjne lub podcięcie wentylacyjne 39 | **47,97**
- wypełnienie płytą wiórową otworową (model R.0) lub pełną (model A.0, B.0) 100 | **123,00**
- przygotowanie do skrót (maksymalnie 60 mm) 26 | **31,98**
- **PROMOCJA** – pakiet PRIME 0 zł
- zawiasy 3D kolor złoty (dopłata do ceny ościeżnicy) 50 | **61,50**
- trzeci zawias 3D kolor srebrny (dopłata do ceny ościeżnicy) 95 | **116,85**
- trzeci zawias 3D kolor złoty (dopłata do ceny ościeżnicy) 110 | **135,30**
- wzmocnienie pod samozamykacz (wymagany jest 3 zawias) 26 | **31,98**
- zamek magnetyczny 45 | **55,35**
- zamek hakowy z pochwytyami bocznymi (drzwi przesuwne) 151 | **185,73**
- pochwyty podłużny do drzwi przesuwnych 70 | **86,10**
- nakładki na zawiasy standard (komplet na jedną sztukę) 4,66 | **5,73**
- klamka z szyldem (str. 200)

Porta VECTOR, FORM Premium

od 469,- | **576,87**

cena skrzydła netto | brutto (PLN)

TOP
KOLEKCJE



Porta VECTOR Premium E, Biały



LAKIER
PREMIUM



WYSOKA
ODPORNOŚĆ



Porta VECTOR Premium V, Biały



VECTOR T



VECTOR A



VECTOR B



VECTOR C



VECTOR E



VECTOR U



VECTOR V



VECTOR W



VECTOR Y



VECTOR Q



FORM 1



FORM 2



FORM 3



FORM 5



KOLORYSTYKA

Lakier Premium ★★★★★☆



Farba Akrylowa UV ★★★★★☆



Uwolnij wyobraźnię! Masz pomysł na własny model? Możesz wykonać dowolne frezowanie z Porta KONTRAKT, szczegóły dot. zamówień niestandardowych, patrz str. 226.

ZWRÓĆ UWAGĘ

Farba Akrylowa UV o bardzo wysokiej odporności na:

- zabrudzenia (kawa, alkohol, tłuszcz),
- ścieranie,
- zarysowania,
- uderzenia.

Gwarancja stałości koloru na długie lata. Do skrzydła rekomendujemy ościeżnice w Farbie Akrylowej UV.



Zobacz kolekcję Porta VECTOR:
www.porta.com.pl/dm/portavector.wmv



zbliżenie na frezowanie



chromowana aplikacja

CENNIK NETTO | BRUTTO PLN (zwróć uwagę na DOPŁATY)

Porta VECTOR*	Lakier Premium	Farba Akrylowa UV
T	469 576,87	579 712,17
pozostałe	519 638,37	629 773,67
Porta FORM*	Lakier Premium	Farba Akrylowa UV
1-5	569 699,87	679 835,17

* Dotyczy standardowych frezowań.

ZWRÓĆ UWAGĘ

Jeżeli szukasz drzwi przeszklonych, które będą pasowały do tej kolekcji, zobacz również kolekcję Porta FOCUS Premium str. 20

INFORMACJE TECHNICZNE

KONSTRUKCJA SKRZYDŁA

Wypełnienie stanowi „plaster miodu” lub płyta wiórowa otworowa wzmocniona wewnętrznym ramiakiem (opcja za dopłatą). Całość obłożona jest płytą HDF.

AKCESORIA W CENIE SKRZYDŁA

- Dwa lub trzy zawiasy czopowe standard, dostępny także pakiet PRIME, patrz Dopłaty
- Trzy zawiasy w skrzydle o wymiarze „100”
- Zamek: na klucz zwykły, z blokadą łazienkową lub dostosowany pod wkładkę patentową
- Pochwyty okrągły (do drzwi przesuwnych)

OŚCIEŻNICE

Rekomendowane ościeżnice przylgowe:

- Porta SYSTEM w okleinie Premium oraz w Farbie Akrylowej UV str. 178
- MINIMAX w okleinie Premium oraz w Farbie Akrylowej UV str. 176

Rekomendowane ościeżnice bezprzylgowe:

- Porta SYSTEM ELEGANCE w okleinie Premium oraz w Farbie Akrylowej UV str. 180
- LEVEL w okleinie Premium oraz w Farbie Akrylowej UV str. 182

UWAGI

- Aprobata Techniczna AT-15-6515/2016, ITB Warszawa.
- Możliwość dowolnego zestawienia wymiarów skrzydeł w drzwiach podwójnych. Skrzydło bierne (dostawka) w rozmiarach „30”, „40”, „50” bez frezu.
- Skrzydło podwójne niedostępne z zamkiem magnetycznym.
- Przy opcji „wzmocnienie pod samozamykacz” wymagany jest 3 zawias.

DOPLATY

- rozmiar „100” 50 | **61,50**
- wypełnienie płytą wiórową otworową 100 | **123,00**
- tuleje wentylacyjne lub podcięcie wentylacyjne 39 | **47,97**
- przygotowanie do skrótu (maksymalnie 60 mm) 26 | **31,98**
- **PROMOCJA** – pakiet PRIME 0 zł
- zawiasy 3D kolor złoty (dopłata do ceny ościeżnicy) 50 | **61,50**
- trzeci zawias 3D kolor srebrny (dopłata do ceny ościeżnicy) 95 | **116,85**
- trzeci zawias 3D kolor złoty (dopłata do ceny ościeżnicy) 110 | **135,30**
- zamek magnetyczny 45 | **55,35**
- wzmocnienie pod samozamykacz (wymagany jest 3 zawias) 26 | **31,98**
- zamek hakowy z pochwytyami bocznymi (drzwi przesuwne) 151 | **185,73**
- pochwyty podłużny do drzwi przesuwnych 70 | **86,10**
- nakładki na zawiasy standard (komplet na jedną sztukę) 4,66 | **5,73**
- klamka z szyldem (str. 200)

Porta FOCUS Premium

od 519,- | **638,37**

cena skrzydła netto | brutto (PLN)

TOP
KOLEKCJE



Porta FOCUS Premium 4.A, Biały



LAKIER
PREMIUM



WYSOKA
ODPORNOŚĆ



Porta FOCUS Premium 4.A, Biały



model 5.A



model 5.B



model 5.C



model 4.A



model 4.B



model 4.C



Porta VECTOR
model E
patrz str. 18



model 4.D



model 4.E



KOLORYSTYKA

Lakier Premium ★★★★★☆



Farba Akrylowa UV ★★★★★☆



ZWRÓĆ UWAGĘ

Farba Akrylowa UV o bardzo wysokiej odporności na:

- zabrudzenia (kawa, alkohol, tłuszcz),
- ścieranie,
- zarysowania,
- uderzenia.

**Gwarancja stałości koloru na długie lata.
Do skrzydła rekomendujemy ościeżnicę w Farbie Akrylowej UV.**



zbliżenie na frezowanie model 4.D



łączenie z szybą „na kant”

CENNIK NETTO | BRUTTO PLN (zwróć uwagę na DOPŁATY)

MODELE	Lakier Premium	Farba Akrylowa UV
4.A	939 1154,97	1049 1290,27
4.B, 4.D	1039 1277,97	1149 1413,27
4.C, 4.E	989 1216,47	1099 1351,77
5.A, 5.B, 5.C	519 638,37	629 773,67

ZWRÓĆ UWAGĘ

Jeżeli szukasz drzwi pełnych, które będą pasowały do tej kolekcji, zobacz również kolekcję Porta VECTOR Premium str. 18

INFORMACJE TECHNICZNE

KONSTRUKCJA SKRZYDŁA

Wypełnienie stanowi „plaster miodu” lub płyta wiórowa otworowa wzmocniona wewnętrznym ramiakiem (opcja za dopłatą). Całość obłożona jest płytą HDF. Wzory przeszklone z szybą matową hartowaną o grubości 8 mm, która stanowi element konstrukcyjny skrzydła.

AKCESORIA W CENIE SKRZYDŁA

- Dwa lub trzy zawiasy czopowe standard, dostępny także pakiet PRIME, patrz Dopłaty
- Trzy zawiasy w skrzydle o wymiarze „100”
- Zamek: na klucz zwykły, z blokadą łazienkową, dostosowany pod wkładkę patentową
- Szyba matowa hartowana o gr. 8 mm
- Pochwyt okrągły (do drzwi przesuwnych)

OŚCIEŻNICE

Rekomendowane ościeżnice przylgowe:

- Porta SYSTEM w okleinie Premium oraz Farbie Akrylowej UV str. 178
- MINIMAX w okleinie Premium oraz Farbie Akrylowej UV str. 176

Rekomendowane ościeżnice bezprzylgowe:

- Porta SYSTEM ELEGANCE w okleinie Premium oraz Farbie Akrylowej UV str. 180
- LEVEL w okleinie Premium oraz Farbie Akrylowej UV str. 182

UWAGI

- Aprobata Techniczna AT-15-6515/2016, ITB Warszawa.
- Możliwość dowolnego zestawienia wymiarów skrzydeł w drzwiach podwójnych. Przy drzwiach podwójnych bezprzylgowych należy zamawiać skrzydło czynne i bierne.
- Model 4.B, 4.D dostępny jedynie z wypełnieniem płytą wiórową otworową bez dodatkowej dopłaty.
- **Staly wymiar szyb, model 4.A.**
- Skrzydło podwójne niedostępne z zamkiem magnetycznym.
- W modelach przeszklonych podcięcie wentylacyjne dostępne tylko w Polskiej Normie.

DOPLATY

- rozmiar „100” 50 | **61,50**
- wypełnienie płytą wiórową otworową 100 | **123,00**
- podcięcie wentylacyjne 39 | **47,97**
- przygotowanie do skrótu - modele gr. 5 (maksymalnie 60 mm) 26 | **31,98**
- **PROMOCJA** – pakiet PRIME 0 zł
- zawiasy 3D kolor złoty (dopłata do ceny ościeżnicy) 50 | **61,50**
- trzeci zawias 3D kolor srebrny (dopłata do ceny ościeżnicy) 95 | **116,85**
- trzeci zawias 3D kolor złoty (dopłata do ceny ościeżnicy) 110 | **135,30**
- zamek magnetyczny 45 | **55,35**
- zamek hakowy z pochwytyami bocznymi (drzwi przesuwne) 151 | **185,73**
- pochwyt podłużny do drzwi przesuwnych 70 | **86,10**
- nakładki na zawiasy standard (komplet na jedną sztukę) 4,66 | **5,73**
- klamka z szyldem (str. 200)

Porta DESIRE UV

od 679,- | **835,17**

cena skrzydła netto | **brutto** (PLN)



TOP
KOLEKCJE

Porta DESIRE 2, Biały

UV
WYSOKA
ODPORNOŚĆ



Porta DESIRE 3, Biały z czarną intarsją



model 1



model 2



model 3
czarne intarsje



model 4
czarne intarsje



model 3
srebrne intarsje



model 4
srebrne intarsje



WYSOKA
ODPORNOŚĆ



60 - 100



120 - 200



40 mm



KOLORYSTYKA

Farba Akrylowa UV ★★★★★☆



Biały

ZWRÓĆ UWAGĘ

Farba Akrylowa UV o bardzo wysokiej odporności na:

- zabrudzenia (kawa, alkohol, tłuszcz),
- ścieranie,
- zarysowania,
- uderzenia.

**Gwarancja stałości koloru na długie lata.
Do skrzydła rekomendujemy ościeżnicę
w Farbie Akrylowej UV.**



frezowanie model 2



intarsja czarna, model 3
dostępne również intarsje srebrne

CENNIK NETTO | BRUTTO PLN (zwróć uwagę na DOPŁATY)

MODELE	Farba Akrylowa UV
1	679 835,17
2-4	729 896,67

INFORMACJE TECHNICZNE

KONSTRUKCJA SKRZYDŁA

Wypełnienie stanowi płyta wiórowa otworowa wzmocniona wewnętrznym ramiakiem w ramie z klejonki drewna iglastego. Całość obłożona jest płytą HDF.

Satynowa gładka powierzchnia lakieru dzięki technologii lakierowania UV.

Model 3 i 4 z intarsjami (intarsje w kolorze srebrnym lub czarnym).

AKCESORIA W CENIE SKRZYDŁA

- Trzy zawiasy PRIME lub czopowe standard
- Zamek z czołem srebrny lub złoty połysk: na klucz zwykły, z blokadą łazienkową lub dostosowany pod wkładkę patentową
- Przygotowanie do skrótu, maksymalnie 60 mm

OŚCIEŻNICE

Rekomendowane ościeżnice przylgowe:

- Porta SYSTEM w okleinie Premium oraz Farbie Akrylowej UV str. 178
- MINIMAX w okleinie Premium oraz Farbie Akrylowej UV str. 176

Rekomendowane ościeżnice bezprzylgowe:

- Porta SYSTEM ELEGANCE w okleinie Premium oraz Farbie Akrylowej UV str. 180
- LEVEL w okleinie Premium oraz Farbie Akrylowej UV str. 182

UWAGI

- Aprobata Techniczna AT-15-6515/2016, ITB Warszawa.
- Możliwość dowolnego zestawienia wymiarów skrzydeł w drzwiach podwójnych.
- Skrzydło podwójne niedostępne z zamkiem magnetycznym.
- Wysokość „2200” realizacja przez Dział Kontraktów patrz str. 226.
- Drzwi przylgowe wyposażone w 3 zawiasy typu PRIME, bezprzylgowe w 2 zawiasy 3D – zawiasy pakowane z ościeżnicą.

DOPLATY

- rozmiar „100” 50 | **61,97**
- podcięcie wentylacyjne 39 | **47,97**
- zawiasy 3D kolor złoty (dopłata do ceny ościeżnicy) 50 | **61,50**
- trzeci zawias 3D kolor srebrny (dopłata do ceny ościeżnicy) 95 | **116,85**
- trzeci zawias 3D kolor złoty (dopłata do ceny ościeżnicy) 110 | **135,30**
- zamek magnetyczny 45 | **55,35**
- zamek hakowy z pochwytyami bocznymi (drzwi przesuwne) 151 | **185,73**
- pochwyty podłużny do drzwi przesuwnych 70 | **86,10**
(str. 200)
- klamka z szyldem

Porta GRANDE UV

od 829,- | **1019,67**

cena skrzydła netto | brutto (PLN)

TOP
KOLEKCJE

POLECAMY

Konstrukcja ramiakowa kolekcji GRANDE w połączeniu z nową technologią lakieru UV to gwarancja wieloletniej trwałości.

Porta GRANDE G.4, Biały

UV
WYSOKA
ODPORNOŚĆ

Porta GRANDE G.4, Biały



model G.0



model G.4

 model F.0
z listwami
dekoracyjnymi
z litego dębu

model A.0



model A.1

 model A.1
z lustrem

model C.0



model B.0



model B.1



model B.3



model D.0

 Więcej modeli
z tej kolekcji
[zobacz na stronie](#)



KOLORYSTYKA

Farba Akrylowa UV ★★★★★☆



ZWRÓĆ UWAGĘ

Farba Akrylowa UV o bardzo wysokiej odporności na:

- zabrudzenia (kawa, alkohol, tłuszcz),
- ścieranie,
- zarysowania,
- uderzenia.

**Gwarancja stałości koloru na długie lata.
Do skrzydła rekomendujemy ościeżnicę
w Farbie Akrylowej UV.**

KOLORYSTYKA LISTWY DEKORACYJNEJ

Lity Dąb ★★★★★☆



Okleina Naturalna Dąb ★★★★★☆



Okleina Portaperfect 3D ★★★★★☆



Aluminium szczotkowane



przeszklenie w modelu G.4, szyba cofnięta względem powierzchni paneli skrzydła



panel płaski

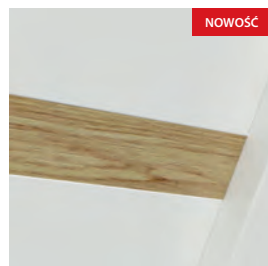

listwa dekoracyjna z litego dębu w modelu F.0, zlicowana z powierzchnią paneli skrzydła, usłojenie poziome



listwa dekoracyjna w okleinie Dąb Naturalny lub w okleinie Portaperfect w modelu G.0, cofnięta względem powierzchni paneli skrzydła, usłojenie pionowe (opcja za dopłatą)

CENNIK NETTO | BRUTTO PLN (zwróć uwagę na DOPŁATY)

MODELE	Farba Akrylowa UV
A	829 1019,67
B, C, D	899 1105,77
G	969 1191,87
F listwa dekoracyjna z litego dębu	1049 1290,27



listwa dekoracyjna w okleinie aluminium szczotkowane w modelu G.0, cofnięta względem powierzchni paneli skrzydła, układ pionowy (opcja za dopłatą)

INFORMACJE TECHNICZNE

KONSTRUKCJA SKRZYDŁA

Satynowana gładka powierzchnia lakieru dzięki technice lakierowania UV.

Model A.1 możliwy do wykonania z lustrem na jedną lub na dwie strony. Przy wyborze skrzydła z lustrem na jedną stronę z drugiej znajduje się płyta płaska. Możliwość wyboru listew dekoracyjnych z litego dębu, zlicowanych z powierzchnią paneli skrzydła (model F) lub w okleinie syntetycznej i naturalnej oraz aluminium szczotkowanym, cofniętych względem paneli skrzydła (model G).

AKCESORIA W CENIE SKRZYDŁA

- Trzy zawiasy PRIME lub czopowe standard
- Zamek z czołem srebrny lub złoty połysk: na klucz zwykły, z blokadą łazienkową lub dostosowany pod wkładkę patentową
- Szyba matowa hartowana
- Pochwyty okrągły (do drzwi przesuwnych)
- Przygotowanie do skrótu, maksymalnie 60 mm

OŚCIEŻNICE

Rekomendowane ościeżnice przylgowe:

- Porta SYSTEM w Farbie Akrylowej UV str. 178
- MINIMAX w Farbie Akrylowej UV str. 176

Rekomendowane ościeżnice bezprzylgowe:

- Porta SYSTEM ELEGANCE w Farbie Akrylowej UV str. 180
- LEVEL w Farbie Akrylowej UV str. 182

UWAGI

- Aprobata Techniczna AT-15-6515/2016, ITB Warszawa.
- Możliwość dowolnego zestawienia wymiarów skrzydeł w drzwiach podwójnych.
- Drzwi przylgowe wyposażone w 3 zawiasy typu PRIME, bezprzylgowe w 2 zawiasy 3D – zawiasy pakowane z ościeżnicą.
- Skrzydło podwójne niedostępne z zamkiem magnetycznym.

DOPLATY

• listwa dekoracyjna okl. Portaperfect (model G)	20 24,60
• listwa dekoracyjna w okl. aluminium szczotkowane (model G)	40 49,20
• listwa dekoracyjna okl. Naturalna (model G)	80 98,40
• rozmiar „100”	50 61,50
• podcięcie wentylacyjne	39 47,97
• zawiasy 3D kolor złoty (dopłata do ceny ościeżnicy)	50 61,50
• trzeci zawias 3D kolor srebrny (dopłata do ceny ościeżnicy)	95 116,85
• trzeci zawias 3D kolor złoty (dopłata do ceny ościeżnicy)	110 135,30
• zamek magnetyczny	45 55,35
• lustro na jedną stronę	150 184,50
• lustro na dwie strony	300 369,00
• zamek hakowy z pochwytyami bocznymi (drzwi przesuwne)	151 185,73
• pochwyty podłużny do drzwi przesuwnych	70 86,10
• klamka z szyldem	(str. 200)

Porta DUO

od 870,- | **1070,10**

cena skrzydła netto | brutto (PLN)



POLECAMY

Połączenie bieli z pionowym panelem w okleinie naturalnej lub drewnopodobnej to ponadczasowe i bardzo efektowne zestawienie aranżacyjne, które świetnie nadaje się do domów jak i przestrzeni użytku publicznego, bez względu na styl w jakim zostało urządzone.

Porta DUO 4.0, Biały Lakier UV z Dębem Naturalnym

UV
WYSOKA
ODPORNOŚĆ



Porta DUO 4.0, Biały Lakier UV z Dębem Naturalnym



model 4.0

model 4.A
z szybą

model 4.0

model 4.A
z szybą



KOLORYSTYKA

Farba Akrylowa UV ★★★★★☆



KOLORYSTYKA PANELU

Okleina Portadecor ★★★★★☆



Okleina Naturalna Dąb ★★★★★☆



Okleina Portaperfect 3D ★★★★★☆



Okleina Naturalna Dąb Satin ★★★★★☆



Okleina Naturalna Select ★★★★★☆



ZWRÓĆ UWAGĘ

Farba Akrylowa UV o bardzo wysokiej odporności na:
– zabrudzenia (kawa, alkohol, tłuszcz),
– ścieranie,
– zarysowania,
– uderzenia.

**Gwarancja stałości koloru na długie lata.
Do skrzydła rekomendujemy ościeżnicę
w Farbie Akrylowej UV.**



łącznie z szybą



połączenie paneli

CENNIK NETTO | BRUTTO PLN (zwróć uwagę na DOPŁATY)

MODELE	Portadecor	Portaperfect 3D	Okł. Naturalna Select	Okł. Naturalna Dąb	Okł. Naturalna Dąb Satin
4.0	870 1070,10	950 1168,50	1000 1230,00	1050 1291,50	1100 1353,00
4.A	970 1193,10	1050 1291,50	1100 1353,00	1150 1414,50	1200 1476,00

INFORMACJE TECHNICZNE

KONSTRUKCJA SKRZYDŁA

Skrzydło składa się z: panelu szerokiego lakierowanego oraz ramiaka wąskiego, pokrytego okleiną naturalną lub syntetyczną. Wzór przeszklony z szybą matową hartowaną o grubości 8 mm, która stanowi element konstrukcyjny skrzydła. Część lakierowana biała - satynowana gładka powierzchnia lakieru uzyskana dzięki technice lakierowania UV. Część w okleinie naturalnej - zabezpieczona jest ekologicznymi lakierami wodnymi, utwardzone w technologii UV (półmat).

AKCESORIA W CENIE SKRZYDŁA

- Zawiasy bezprzylgowe 3D dwa lub trzy (opcja za dopłatą)
- Zamek z czolem srebrny połysk lub złoty połysk: na klucz zwykły, z blokadą łazienkową, dostosowany pod wkładkę patentową
- Przygotowanie do skrótu, model 4.0 maksymalnie 60 mm
- Szyba matowa hartowana o gr. 8 mm

OŚCIEŻNICE

- Porta SYSTEM ELEGANCE w Farbie Akrylowej UV lub kolorze panelu str. 180
- LEVEL w Farbie Akrylowej UV str. 182

UWAGI

- Aprobata Techniczna AT-15-6515/2016, ITB Warszawa.
- Możliwość dowolnego zestawienia wymiarów skrzydeł w drzwiach podwójnych. Przy drzwiach podwójnych należy zamawiać skrzydło czynne i bierne.
- Skrzydło podwójne niedostępne z zamkiem magnetycznym.
- Trzy zawiasy w skrzydle o wymiarze „100”.
- Stały wymiar szyby, model 4.A.
- W modelu przeszklonym podcięcie wentylacyjne dostępne tylko w Polskiej Normie.

DOPLATY

- rozmiar „100” 50 | **61,50**
- podcięcie wentylacyjne 39 | **47,97**
- zawiasy 3D kolor złoty (dopłata do ceny ościeżnicy) 50 | **61,50**
- trzeci zawias 3D kolor srebrny (dopłata do ceny ościeżnicy) 95 | **116,85**
- trzeci zawias 3D kolor złoty (dopłata do ceny ościeżnicy) 110 | **135,30**
- zamek magnetyczny 45 | **55,35**
- klamka z szyldem (str. 200)

Porta HIDE

od 1154,- | **1419,42**

cena kompletu netto | brutto (PLN)



POLECAMY

Porta HIDE to kolekcja otwierająca nowe perspektywy aranżacji wnętrz, wykorzystując możliwości ukrycia ościeżnicy oraz wykończenia skrzydła w kolorze ścian.

Porta HIDE, 1.1



Porta HIDE, 1.1, Biały



model 1.1



model A



model B



model C



model E



model U



model V



model W



model Y



model Q

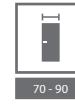

KOLORYSTYKA

Lakier Premium ★★★★★☆



Farba Podkładowa / do samodzielnego malowania i tapetowania



zbliżenie na frezowanie



Bezprzylgowe standard (otwierane na zewnątrz) - drzwi prawe



Przeciwpzylga (otwierane do wewnątrz) - drzwi lewe

CENNIK NETTO | BRUTTO PLN (zwróć uwagę na DOPŁATY)

Skrzydło Porta HIDE

MODELE	bezprzylgowe (otwierane na zewnątrz)		z przeciwpzylgą (otwierane do wewnątrz)	
	Farba podkładowa (do samodzielnego malowania)	Lakier Premium	Farba podkładowa (do samodzielnego malowania)	Lakier Premium
1.1	359 441,57	409 503,07	459 564,57	509 626,07
A - Q	-	459 564,57	-	559 687,57

Ościeżnica Porta HIDE

MODELE	aluminium surowe (do samodzielnego malowania)
2 zawiasy	795 977,85
3 zawiasy	861 1059,03

INFORMACJE TECHNICZNE

KONSTRUKCJA SKRZYDŁA

Skrzydło bezprzylgowe (otwierane na zewnątrz) lub z przeciwpzylgą (otwierane do wewnątrz). Wypełnienie „plaster miodu” lub płyta wiórowa otworowa wzmocniona wewnętrznym ramiakiem (opcja za dopłatą). Całość obłożona jest płytą HDF. Skrzydło dostępne jest w dwóch wariantach wykończenia:

- Skrzydło zagruntowane i przygotowane do malowania lub tapetowania.
- Krawędzie skrzydła oklejone obrzeżem umożliwiającym jego pomalowanie.
- Skrzydła w wykończeniu Lakier Premium Biały.

OŚCIEŻNICE

Ościeżnica ukryta aluminiowa surowa przygotowana do malowania farbą ścienną. Przeznaczona do skrzydeł drewnianych o grubości 40 mm. Zastosowanie do ściany murowanej lub G-K. Wymiary patrz str. 212, Tabela 6.

DRZWI ZAWIERAJĄ W KOMPLECIE

- Skrzydło
- Dwa zawiasy 3D
- Trzy zawiasy 3D dla wypełnienia płytą wiórowo otworową
- Zamek magnetyczny na klucz zwykły, z blokadą łazienkową lub dostosowany pod wkładkę patentową
- Ościeżnicę ukrytą aluminiową

UWAGI

- Aprobata Techniczna - AT-15-6515/2016 - skrzydło
- Aprobata Techniczna - ITB-KOT-2019/1076 wydanie 1 - ościeżnica
- Zawias 3D - dedykowany do kolekcji Porta HIDE

DOPŁATY

- podcięcie wentylacyjne 39 | 47,97
- uszczelka opadająca, automatyczna w skrzydle 136 | 167,28
- płyta wiórowo otworowa 100 | 123,00
- klamka z szyldem (str. 200)

DRZWI WEWNĄTRZLOKALOWE RAMIAKOWE W SYNTETYCZNEJ OKLEINIE

Najbardziej wyróżniającą cechą drzwi ramiakowych jest ich wielowarstwowa konstrukcja. Jest to propozycja dla klientów, którzy cenią sobie najwyższą jakość wykonania.

**NIEKTÓRZY MÓWIĄ, ŻE CZEPIAM SIĘ
SZCZEGÓŁÓW, A JA PO PROSTU JESTEM DOKŁADNA.
DLATEGO WYBRAŁAM DRZWI RAMIAKOWE
– ICH WYKOŃCZENIE JEST PERFEKCYJNE!**

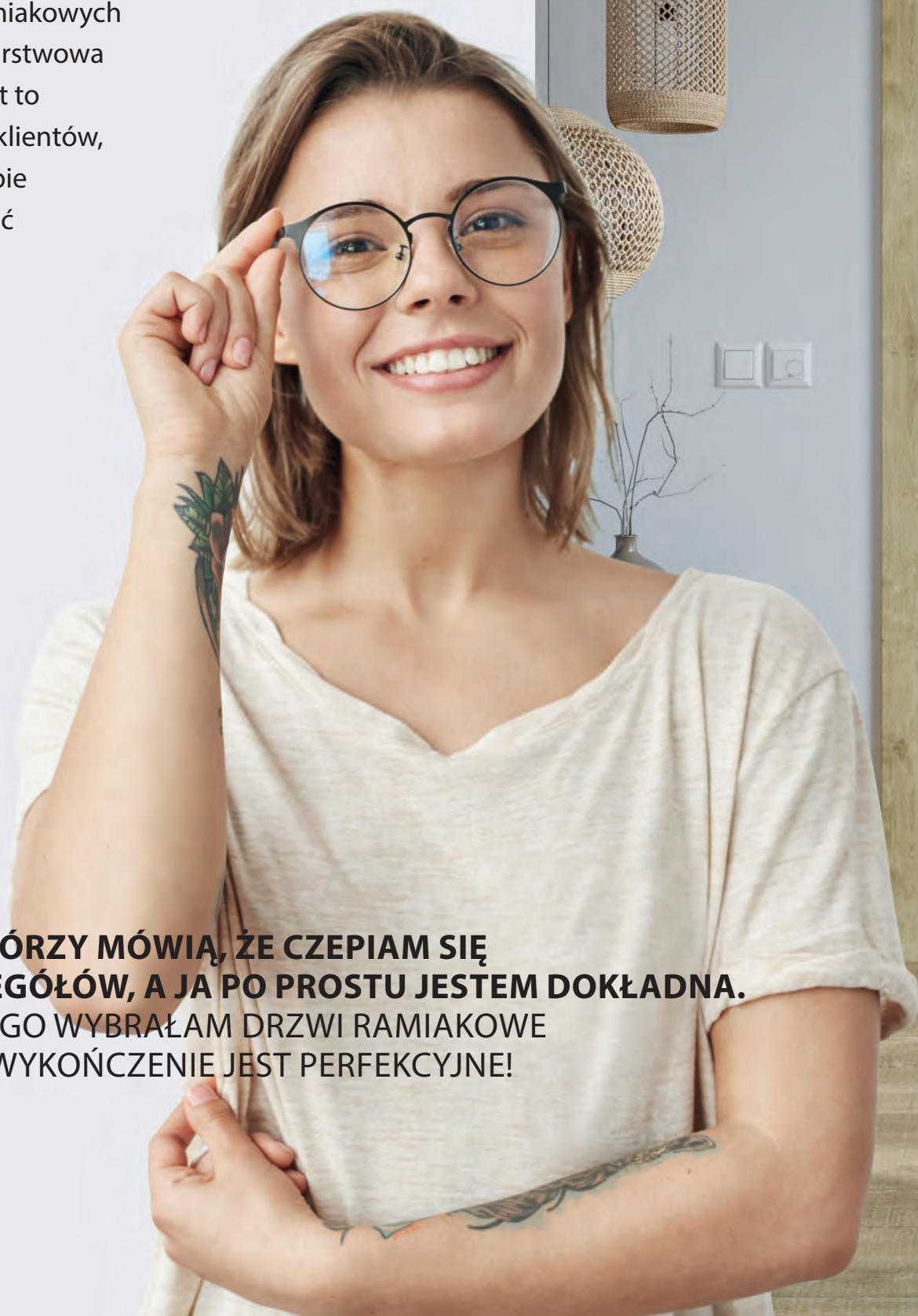



Porta Verte HOME, grupa A i B

od 417,- | **512,91**

cena skrzydła netto | brutto (PLN)



Porta Verte HOME B.5, Wenge White



Porta Verte HOME B.0, Wenge White



model A.0



model A.2



model A.6



model A.8



model B.1



model B.2



model B.5



model B.6

Więcej modeli
z tej kolekcji
[zobacz na stronie](#)





KOLORYSTYKA

Okleina Portadecor ★★★★★☆



Okleina Portasynchro 3D ★★★★★☆



Okleina Premium ★★★★★☆



Okleina Portaperfect 3D ★★★★★☆

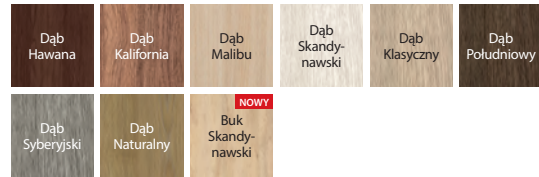

Portalamino ★★★★★☆

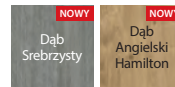

plycina w modelu B.0



dedykowana szyba matowa z przezroczystymi paskami w modelu B.5



plycina w modelu A.0

CENNIK NETTO | BRUTTO PLN (zwróć uwagę na DOPŁATY)

	MODELE	Portadecor, Portasynchro 3D	Okleina Premium, Portaperfect 3D, Portalamino
SUPER CENA	A0 - A9	459 564,57	539 662,97
	B0 - B7	417 512,91	583 717,09

INFORMACJE TECHNICZNE

KONSTRUKCJA SKRZYDŁA

Skrzydła w zależności od wzoru składają się z ramiaków poziomych i plycin oraz szyby matowych wykonanych ze szkła hartowanego. Szyby matowe o grubości 4 mm.

AKCESORIA W CENIE SKRZYDŁA

- Zamek dostępny w wariantach: na klucz zwykły, z blokadą łazienkową, dostosowany pod wkładkę patentową lub bez nawiertu pod klucz
- 3 zawiasy czopowe standard lub PRIME (patrz dopłaty)
- Szyba hartowana matowa
- Przygotowanie do skrót, maksymalnie 30 mm
- Pochwył okrągły (do drzwi przesuwnych)

OŚCIEŻNICE

Rekomendowane ościeżnice przylgowe:

- Porta SYSTEM str. 178
- MINIMAX str. 176
- STAŁOWE str. 190-195

Rekomendowane ościeżnice bezprzylgowe:

- Porta SYSTEM ELEGANCE str. 180
- LEVEL str. 182

UWAGI

- Aprobata Techniczna AT-15-6515/2016, ITB Warszawa.
- Możliwość dowolnego zestawienia wymiarów skrzydeł w drzwiach podwójnych. Przy drzwiach podwójnych bezprzylgowych należy zamawiać skrzydło czynne i bierne.
- Skrzydło podwójne niedostępne z zamkiem magnetycznym.

DOPLATY

rozmiar „100”	50	61,50
tuleje wentylacyjne lub podcięcie wentylacyjne	39	47,97
zawiasy PRIME (dotyczy dedykowanych ościeżnic)	20	24,60
zamek PRIME z czołem polysk (srebrny lub złoty)	10	12,30
zawiasy 3D kolor złoty (dopłata do ceny ościeżnicy)	50	61,50
trzeci zawias 3D kolor srebrny (dopłata do ceny ościeżnicy)	95	116,85
trzeci zawias 3D kolor złoty (dopłata do ceny ościeżnicy)	110	135,30
zamek magnetyczny	45	55,35
zamek hakowy z pochwyłami bocznymi (drzwi przesuwne)	151	185,73
pochwył podłużny do drzwi przesuwnych	70	86,10
nakładki na zawiasy standard (komplet na jedną sztukę)	4,66	5,73
klamka z szyldem		(str. 200)

Porta Verte HOME, grupa C

od 423,- | **520,29**

cena skrzydła netto | brutto (PLN)

TOP
KOLEKCJE



Porta Verte HOME C.5, Dąb Szkarłatny



Porta Verte HOME C.5, Dąb Szkarłatny



model C.0



model C.1



model C.2



model C.3

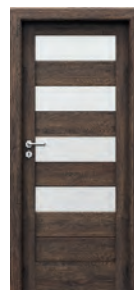

model C.4



model C.5



model C.0
intarsje



model C.5
intarsje

Więcej modeli
z tej kolekcji
[zobacz na stronie](#)



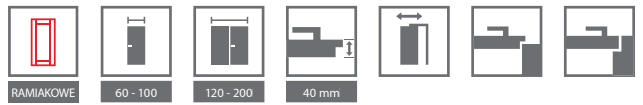

KOLORYSTYKA

Okleina Portadecor ★★★★★☆



Okleina Portasynchro 3D ★★★★★☆



Okleina Premium ★★★★★☆



Okleina Portaperfect 3D ★★★★★☆

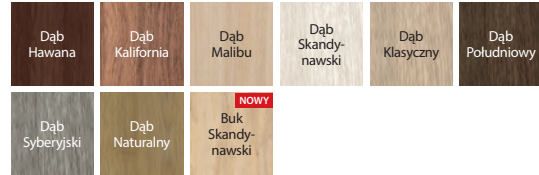

Portalamino ★★★★★☆

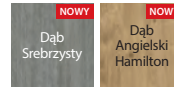

intarsje w kolorze aluminium



szyba matowa hartowana

CENNIK NETTO | BRUTTO PLN (zwróć uwagę na DOPŁATY)

	MODELE	Portadecor, Portasynchro 3D	Okł. Premium, Portaperfect 3D, Portalamino
SUPER CENA	C0 - C5	423 520,29	503 618,69
	C0 - C5 INTARSJE	463 569,49	543 667,89

INFORMACJE TECHNICZNE

KONSTRUKCJA SKRZYDŁA

Skrzydła w zależności od wzoru składają się z ramiaków poziomych i płycin oraz szyb matowych wykonanych ze szkła hartowanego. Szyby matowe o grubości 4 mm.

AKCESORIA W CENIE SKRZYDŁA

- Zamek dostępny w wariantach: na klucz zwykły, z blokadą łazienkową, dostosowany pod wkładkę patentową lub bez nawiertu pod klucz
- 3 zawiasy czopowe standard lub PRIME (patrz dopłaty)
- Szyba hartowana matowa
- Przygotowanie do skrótu, maksymalnie 30 mm
- Pochwyty okrągły (do drzwi przesuwanych)

OŚCIEŻNICE

Rekomendowane ościeżnice przylgowe:

- Porta SYSTEM str. 178
- MINIMAX str. 176
- STALOWE str. 190-195

Rekomendowane ościeżnice bezprzylgowe:

- Porta SYSTEM ELEGANCE str. 180
- LEVEL str. 182

UWAGI

- Aprobata Techniczna AT-15-6515/2016, ITB Warszawa.
- Możliwość dowolnego zestawienia wymiarów skrzydeł w drzwiach podwójnych.
- Przy drzwiach podwójnych bezprzylgowych należy zamawiać skrzydło czynne i bierne.
- Skrzydło podwójne niedostępne z zamkiem magnetycznym.

DOPLATY

- rozmiar „100” 50 | **61,50**
- tuleje wentylacyjne lub podcięcie wentylacyjne 39 | **47,97**
- zawiasy PRIME (dotyczy dedykowanych ościeżnic) 20 | **24,60**
- zamek PRIME z czołem połysk (srebrny lub złoty) 10 | **12,30**
- zawiasy 3D kolor złoty (dopłata do ceny ościeżnicy) 50 | **61,50**
- trzeci zawias 3D kolor srebrny (dopłata do ceny ościeżnicy) 95 | **116,85**
- trzeci zawias 3D kolor złoty (dopłata do ceny ościeżnicy) 110 | **135,30**
- zamek magnetyczny 45 | **55,35**
- zamek hakowy z pochwytami bocznymi (drzwi przesuwne) 151 | **185,73**
- pochwyt podłużny do drzwi przesuwanych 70 | **86,10**
- nakładki na zawiasy standard (komplet na jedną sztukę) 4,66 | **5,73** (str. 200)
- klamka z szyldem

Porta Verte HOME, grupa D

od 453,- | **557,19**

cena skrzydła netto | brutto (PLN)

TOP
KOLEKCJE



Porta Verte HOME D.7, Dąb Skandynawski



Porta Verte HOME D.7, Dąb Skandynawski



model D.0



model D.1

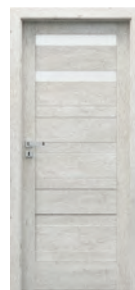

model D.2



model D.3



model D.4



model D.5



model D.6



model D.7



model D.0
intarsje



model D.7
intarsje

Więcej modeli
z tej kolekcji
[zobacz na stronie](#)



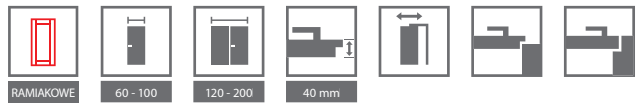

KOLORYSTYKA

Okleina Portadecor ★★★★★☆



Okleina Portasynchro 3D ★★★★★☆



Okleina Premium ★★★★★☆



Okleina Portaperfect 3D ★★★★★☆

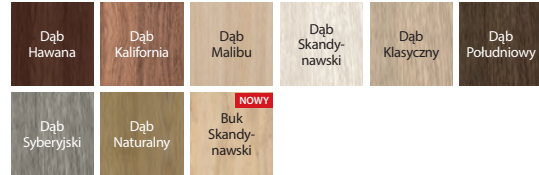

Portalamino ★★★★★☆

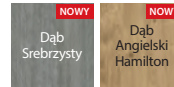

intarsje w kolorze aluminium



szyba matowa hartowana

CENNIK NETTO | BRUTTO PLN (zwróć uwagę na DOPŁATY)

MODELE	Portadecor, Portasynchro 3D	Okleina Premium, Portaperfect 3D, Portalamino
D0 - D7	453 557,19	619 761,37
D0 - D7 INTARSJE	493 606,39	659 810,57

INFORMACJE TECHNICZNE

KONSTRUKCJA SKRZYDŁA

Skrzydła w zależności od wzoru składają się z ramiaków poziomych i płycin oraz szyb matowych wykonanych ze szkła hartowanego. Szyby matowe o grubości 4 mm.

AKCESORIA W CENIE SKRZYDŁA

- Zamek dostępny w wariantach: na klucz zwykły, z blokadą łazienkową, dostosowany pod wkładkę patentową lub bez nawiertu pod klucz
- 3 zawiasy czopowe standard lub PRIME (patrz dopłaty)
- Szyba hartowana matowa
- Przygotowanie do skrótu, maksymalnie 30 mm
- Pochwyty okrągły (do drzwi przesuwanych)

OŚCIEŻNICE

Rekomendowane ościeżnice przylgowe:

- Porta SYSTEM str. 178
- MINIMAX str. 176
- STALOWE str. 190-195

Rekomendowane ościeżnice bezprzylgowe:

- Porta SYSTEM ELEGANCE str. 180
- LEVEL str. 182

UWAGI

- Aprobata Techniczna AT-15-6515/2016, ITB Warszawa.
- Możliwość dowolnego zestawienia wymiarów skrzydeł w drzwiach podwójnych.
- Przy drzwiach podwójnych bezprzylgowych należy zamawiać skrzydło czynne i bierne.
- Skrzydło podwójne niedostępne z zamkiem magnetycznym.

DOPLATY

- rozmiar „100” 50 | **61,50**
- tuleje wentylacyjne lub podcięcie wentylacyjne 39 | **47,97**
- zawiasy PRIME (dotyczy dedykowanych ościeżnic) 20 | **24,60**
- zamek PRIME z czołem połysk (srebrny lub złoty) 10 | **12,30**
- zawiasy 3D kolor złoty (dopłata do ceny ościeżnicy) 50 | **61,50**
- trzeci zawias 3D kolor srebrny (dopłata do ceny ościeżnicy) 95 | **116,85**
- trzeci zawias 3D kolor złoty (dopłata do ceny ościeżnicy) 110 | **135,30**
- zamek magnetyczny 45 | **55,35**
- zamek hakowy z pochwytnymi bocznymi (drzwi przesuwne) 151 | **185,73**
- pochwyty podłużny do drzwi przesuwanych 70 | **86,10**
- nakładki na zawiasy standard (komplet na jedną sztukę) 4,66 | **5,73** (str. 200)
- klamka z szyldem

Porta Verte HOME, grupa E i F

od 438,- | **538,74**

cena skrzydła netto | brutto (PLN)



Porta Verte HOME E.0 i E.0 z tablicą, Sosna Norweska



Porta Verte HOME E.0, Sosna Norweska



model E.0



model E.1



model E.5



model E.0 tablica



model F.5

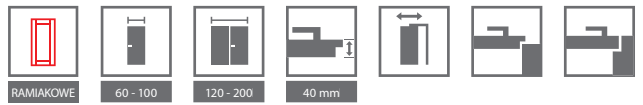

KOLORYSTYKA

Okleina Portadecor ★★★★★☆



Okleina Portasynchro 3D ★★★★★☆



Okleina Portaperfect 3D ★★★★★☆

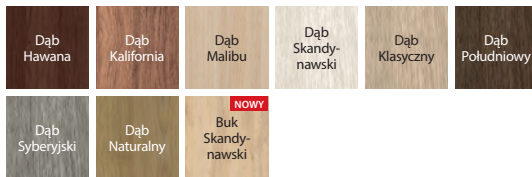

opcja z czarną tablicą magnetyczną do rysowania markerami kredowymi (opcja dostępna w modelu E.0 z jednej strony, tylko wersja przylgowa)

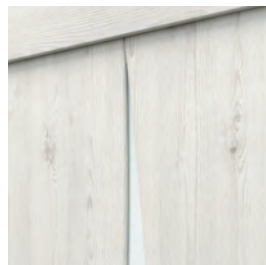

przeszklenie w modelu E.5

CENNIK NETTO | BRUTTO PLN (zwróć uwagę na DOPŁATY)

MODELE	Portadecor, Portasynchro 3D	Portaperfect 3D
E.0	438 538,74	518 637,14
E.0 TABLICA	636 782,28	716 880,68
E.1, E.5	518 637,14	598 735,54
F.5	624 767,52	704 865,92

INFORMACJE TECHNICZNE

KONSTRUKCJA SKRZYDŁA

Skrzydła w zależności od wzoru składają się z ramiaków poziomych i płycin oraz sztywne wykonane ze szkła hartowanego. Szyby matowe o grubości 4 mm.

AKCESORIA W CENIE SKRZYDŁA

- Zamek dostępny w trzech wariantach: na klucz zwykły, z blokadą łazienkową lub dostosowany pod wkładkę patentową
- 3 zawiasy czopowe standard lub PRIME (patrz dopłaty)
- Szyba hartowana matowa
- Przygotowanie do skrótu, maksymalnie 30 mm
- Pochwyt okrągły (do drzwi przesuwanych)

OŚCIEŻNICE

Rekomendowane ościeżnice przylgowe:

- Porta SYSTEM str. 178
- MINIMAX str. 176
- STALOWE str. 190-195

Rekomendowane ościeżnice bezprzylgowe:

- Porta SYSTEM ELEGANCE str. 180
- LEVEL str. 182

UWAGI

- Aprobata Techniczna AT-15-6515/2016, ITB Warszawa.
- Możliwość dowolnego zestawienia wymiarów skrzydeł w drzwiach podwójnych.
- Przy drzwiach podwójnych bezprzylgowych należy zamawiać skrzydło czynne i bierne.
- Skrzydło podwójne niedostępne z zamkiem magnetycznym.

DOPLATY

• rozmiar „100”	50 61,50
• tuleje wentylacyjne lub podcięcie wentylacyjne	39 47,97
• zawiasy PRIME (dotyczy dedykowanych ościeżnic)	20 24,60
• zamek PRIME z czołem połysk (srebrny lub złoty)	10 12,30
• zawiasy 3D kolor złoty (dopłata do ceny ościeżnicy)	50 61,50
• trzeci zawias 3D kolor srebrny (dopłata do ceny ościeżnicy)	95 116,85
• trzeci zawias 3D kolor złoty (dopłata do ceny ościeżnicy)	110 135,30
• zamek magnetyczny	45 55,35
• zamek hakowy z pochwytyami bocznymi (drzwi przesuwne)	151 185,73
• pochwyty podłużne do drzwi przesuwanych	70 86,10
• nakładki na zawiasy standard (komplet na jedną sztukę)	4,66 5,73
• klamka z szyldem	(str. 200)

Porta Verte HOME, grupa G

TOP
KOLEKCJE



Porta Verte HOME G.4, okleina Portadecor, Biały



Porta Verte HOME G.4, Biały



model G.0



model G.1



model G.2



model G.3



model G.4



model G.0
intarsje



model G.4
intarsje

Więcej modeli
z tej kolekcji
[zobacz na stronie](#)





KOLORYSTYKA

Okleina Portadecor ★★★★★☆



Okleina Portasynchro 3D ★★★★★☆



Okleina Portaperfect 3D ★★★★★☆

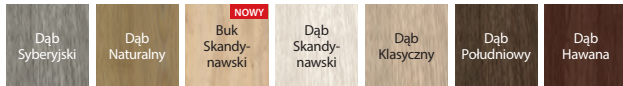

KOLORYSTYKA LISTWY DEKORACYJNEJ

Okleina Portaperfect 3D ★★★★★☆

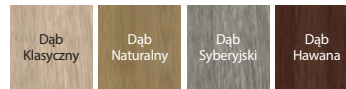

Aluminium szczotkowane



przeszklenie w modelu G.4



intarsje w kolorze aluminium



listwa dekoracyjna w okleinie Portaperfect w modelu G.0, cofnięta względem powierzchni paneli skrzydła, usłojenie pionowe (opcja za dopłatą)



listwa dekoracyjna w okleinie aluminium szczotkowane w modelu G.0, cofnięta względem powierzchni paneli skrzydła, układ pionowy (opcja za dopłatą)

CENNIK NETTO | BRUTTO PLN (zwróć uwagę na DOPŁATY)

	MODELE	Portadecor, Portasynchro 3D	Portaperfect 3D
SUPER CENA	G0 - G4	405 498,15	485 596,55
	G0 - G4 INTARSJE	445 547,35	525 645,75

INFORMACJE TECHNICZNE

KONSTRUKCJA SKRZYDŁA

Skrzydła w zależności od wzoru składają się z ramiaków poziomych i płycin oraz szkieletu wykonanych ze szkła hartowanego. Szyby matowe o grubości 4 mm. W skrzydłach w Białej okleinie istnieje możliwość wyboru listew dekoracyjnych w okleinie Portaperfect lub w okleinie aluminium szczotkowane (opcja za dopłatą).

AKCESORIA W CENIE SKRZYDŁA

- Zamek dostępny w wariantach: na klucz zwykły, z blokadą łazienkową, dostosowany pod wkładkę patentową lub bez nawiertu pod klucz
- 3 zawiasy czopowe standard lub PRIME (patrz dopłaty)
- Szyba hartowana matowa
- Przygotowanie do skrótu, maksymalnie 30 mm
- Pochwyty okrągłe (do drzwi przesuwanych)

OŚCIEŻNICE

Rekomendowane ościeżnice przylgowe:

- Porta SYSTEM str. 178
- MINIMAX str. 176
- STALOWE str. 190-195

Rekomendowane ościeżnice bezprzylgowe:

- Porta SYSTEM ELEGANCE str. 180
- LEVEL str. 182

UWAGI

- Aprobata Techniczna AT-15-6515/2016, ITB Warszawa.
- Możliwość dowolnego zestawienia wymiarów skrzydeł w drzwiach podwójnych. Przy drzwiach podwójnych bezprzylgowych należy zamawiać skrzydło czynne i bierne.
- Skrzydło podwójne niedostępne z zamkiem magnetycznym.

DOPŁATY

- listwa dekoracyjna w okl. Portaperfect (skrz. Białe) 20 | **24,60**
- listwa dekoracyjna w okl. aluminium szczotkowane (skrz. Białe) 40 | **49,20**
- rozmiar „100” 50 | **61,50**
- tuleje wentylacyjne lub podcięcie wentylacyjne 39 | **47,97**
- zawiasy PRIME (dotyczy dedykowanych ościeżnic) 20 | **24,60**
- zamek PRIME z czołem połysk (srebrny lub złoty) 10 | **12,30**
- zawiasy 3D kolor złoty (dopłata do ceny ościeżnicy) 50 | **61,50**
- trzeci zawias 3D kolor srebrny (dopłata do ceny ościeżnicy) 95 | **116,85**
- trzeci zawias 3D kolor złoty (dopłata do ceny ościeżnicy) 110 | **135,30**
- zamek magnetyczny 45 | **55,35**
- zamek hakowy z pochwytnymi bocznymi (drzwi przesuwane) 151 | **185,73**
- pochwyty podłużny do drzwi przesuwanych 70 | **86,10**
- nakładki na zawiasy standard (komplet na jedną sztukę) 4,66 | **5,73** (str. 200)
- klamka z szyldem

Porta Verte HOME, grupa H

TOP
KOLEKCJE



Porta Verte HOME H.5, Dąb Naturalny



Porta Verte HOME H.5, Dąb Naturalny



model H.0



model H.1



model H.2



model H.3



model H.4



model H.5

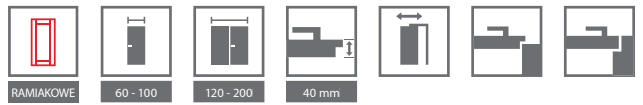

KOLORYSTYKA

Okleina Portadecor ★★★★★☆



Okleina Portasynchro 3D ★★★★★☆



Okleina Portaperfect 3D ★★★★★☆



KOLORYSTYKA LISTWY DEKORACYJNEJ

Okleina Portaperfect 3D ★★★★★☆

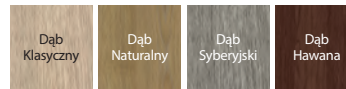

Aluminium szczotkowane



płyцина w modelu H.0



przeszklenie w modelu H.5



listwa dekoracyjna w okleinie Portaperfect w modelu H.0, cofnięta względem powierzchni paneli skrzydła, usłojenie pionowe (opcja za dopłatą)



listwa dekoracyjna w okleinie aluminium szczotkowane w modelu H.0, cofnięta względem powierzchni paneli skrzydła, układ pionowy (opcja za dopłatą)

CENNIK NETTO | BRUTTO PLN (zwróć uwagę na DOPŁATY)

SUPER CENA	MODELE	Portadecor, Portasynchro 3D	Portaperfect 3D
	H.0- H.5		405 498,15

INFORMACJE TECHNICZNE

KONSTRUKCJA SKRZYDŁA

Skrzydła w zależności od wzoru składają się z ramiaków poziomych i płyt oraz szyby matowych wykonanych ze szkła hartowanego. Szyby matowe o grubości 4 mm. W skrzydłach w Białej okleinie istnieje możliwość wyboru listw dekoracyjnych w okleinie Portaperfect lub w okleinie aluminium szczotkowane (opcja za dopłatą).

AKCESORIA W CENIE SKRZYDŁA

- Zamek dostępny w wariantach: na klucz zwykły, z blokadą łazienkową, dostosowany pod wkładkę patentową lub bez nawiertu pod klucz
- 3 zawiasy czopowe standard lub PRIME (patrz dopłaty)
- Szyba hartowana matowa
- Przygotowanie do skrótu, maksymalnie 30 mm
- Pochwyty okrągły (do drzwi przesuwnych)

OŚCIEŻNICE

Rekomendowane ościeżnice przylgowe:

- Porta SYSTEM str. 178
- MINIMAX str. 176
- STALOWE str. 190-195

Rekomendowane ościeżnice bezprzylgowe:

- Porta SYSTEM ELEGANCE str. 180
- LEVEL str. 182

UWAGI

- Aprobata Techniczna AT-15-6515/2016, ITB Warszawa.
- Możliwość dowolnego zestawienia wymiarów skrzydeł w drzwiach podwójnych.
- Przy drzwiach podwójnych bezprzylgowych należy zamawiać skrzydło czynne i bierne.
- Skrzydło podwójne niedostępne z zamkiem magnetycznym.

DOPŁATY

- listwa dekoracyjna w okl. Portaperfect (skrz. Białe) 20 | **24,60**
- listwa dekoracyjna w okl. aluminium szczotkowane (skrz. Białe) 40 | **49,20**
- rozmiar „100” 50 | **61,50**
- tuleje wentylacyjne lub podcięcie wentylacyjne 39 | **47,97**
- zawiasy PRIME (dotyczy dedykowanych ościeżnic) 20 | **24,60**
- zamek PRIME z czołem połysk (srebrny lub złoty) 10 | **12,30**
- zawiasy 3D kolor złoty (dopłata do ceny ościeżnicy) 50 | **61,50**
- trzeci zawias 3D kolor srebrny (dopłata do ceny ościeżnicy) 95 | **116,85**
- trzeci zawias 3D kolor złoty (dopłata do ceny ościeżnicy) 110 | **135,30**
- zamek magnetyczny 45 | **55,35**
- zamek hakowy z pochwytyami bocznymi (drzwi przesuwne) 151 | **185,73**
- pochwyty podłużny do drzwi przesuwnych 70 | **86,10**
- nakładki na zawiasy standard (komplet na jedną sztukę) 4,66 | **5,73**
- klamka z szyldem (str. 200)

Porta Verte HOME, grupa J

TOP
KOLEKCJE



Porta Verte HOME J.6, Biały



Porta Verte HOME J.6, Biały



model J.0



model J.1



model J.2



model J.4



model J.5



model J.6

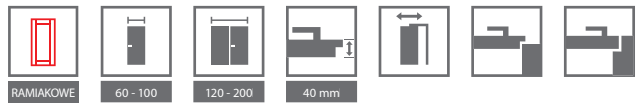

KOLORYSTYKA

Okleina Portadecor ★★★★★☆



Okleina Portasynchro 3D ★★★★★☆



Okleina Portaperfect 3D ★★★★★☆



KOLORYSTYKA LISTWY DEKORACYJNEJ

Okleina Portaperfect 3D ★★★★★☆

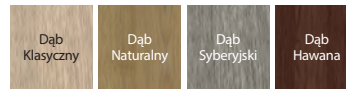

Aluminium szczotkowane



plynina w modelu J.0



przeszklenie w modelu J.6



listwa dekoracyjna w okleinie Portaperfect w modelu J.0, cofnięta względem powierzchni paneli skrzydła, usłojenie pionowe (opcja za dopłatą)



listwa dekoracyjna w okleinie aluminium szczotkowane w modelu J.0, cofnięta względem powierzchni paneli skrzydła, układ pionowy (opcja za dopłatą)

CENNIK NETTO | BRUTTO PLN (zwróć uwagę na DOPŁATY)

SUPER CENA	MODELE	Portadecor, Portasynchro 3D	Portaperfect 3D
	J.0 - J.6	405 498,15	485 596,55

INFORMACJE TECHNICZNE

KONSTRUKCJA SKRZYDŁA

Skrzydła w zależności od wzoru składają się z ramiaków poziomych i plynin oraz szkieł matowych wykonanych ze szkła hartowanego. Szyby matowe o grubości 4 mm. W skrzydłach w Białej okleinie istnieje możliwość wyboru listew dekoracyjnych w okleinie Portaperfect lub w okleinie aluminium szczotkowane (opcja za dopłatą).

AKCESORIA W CENIE SKRZYDŁA

- Zamek dostępny w wariantach: na klucz zwykły, z blokadą łazienkową, dostosowany pod wkładkę patentową lub bez nawiertu pod klucz
- 3 zawiasy czopowe standard lub PRIME (patrz dopłaty)
- Szyba hartowana matowa
- Przygotowanie do skrótu, maksymalnie 30 mm
- Pochwyty okrągły (do drzwi przesuwanych)

OŚCIEŻNICE

Rekomendowane ościeżnice przylgowe:

- Porta SYSTEM str. 178
- MINIMAX str. 176
- STALOWE str. 190-195

Rekomendowane ościeżnice bezprzylgowe:

- Porta SYSTEM ELEGANCE str. 180
- LEVEL str. 182

UWAGI

- Aprobata Techniczna AT-15-6515/2016, ITB Warszawa.
- Możliwość dowolnego zestawienia wymiarów skrzydeł w drzwiach podwójnych. Przy drzwiach podwójnych bezprzylgowych należy zamawiać skrzydło czynne i bierne.
- Skrzydło podwójne niedostępne z zamkiem magnetycznym.

DOPŁATY

- listwa dekoracyjna w okl. Portaperfect (skrz. Białe) 20 | 24,60
- listwa dekoracyjna w okl. aluminium szczotkowane (skrz. Białe) 40 | 49,20
- rozmiar „100” 50 | 61,50
- tuleje wentylacyjne lub podcięcie wentylacyjne 39 | 47,97
- zawiasy PRIME (dotyczy dedykowanych ościeżnic) 20 | 24,60
- zamek PRIME z czołem połysk (srebrny lub złoty) 10 | 12,30
- zawiasy 3D kolor złoty (dopłata do ceny ościeżnicy) 50 | 61,50
- trzeci zawias 3D kolor srebrny (dopłata do ceny ościeżnicy) 95 | 116,85
- trzeci zawias 3D kolor złoty (dopłata do ceny ościeżnicy) 110 | 135,30
- zamek magnetyczny 45 | 55,35
- zamek hakowy z pochwytyami bocznymi (drzwi przesuwane) 151 | 185,73
- pochwyty podłużny do drzwi przesuwanych 70 | 86,10
- nakładki na zawiasy standard (komplet na jedną sztukę) 4,66 | 5,73 (str. 200)
- klamka z szyldem

Porta Verte HOME, grupa L i N

od 375,- | **461,25**

cena skrzydła netto | **brutto** (PLN)



Porta Verte HOME N.3, Akacja Srebrna



Porta Verte HOME L.4, Akacja Srebrna



model L.0



model L.1



model L.2



model L.3



model N.0



model N.1



model N.2



model N.3

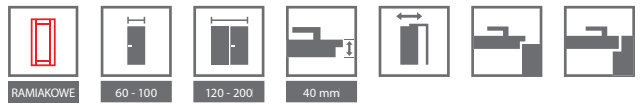

KOLORYSTYKA

Okleina Portadecor ★★★★★☆



Okleina Portasynchro 3D ★★★★★☆



Okleina Portaperfect 3D ★★★★★☆



plycina w modelu L.0



przeszklenie w modelu L.4

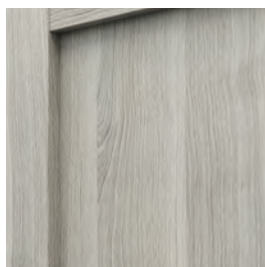

plycina w modelu N.0



przeszklenie w modelu N.3

CENNIK NETTO | BRUTTO PLN (zwróć uwagę na DOPŁATY)

	MODELE	Portadecor, Portasynchro 3D	Portaperfect 3D
SUPER CENA	L.0 - L.4	405 498,15	485 596,55
	N.0 - N.3	375 461,25	455 559,65

INFORMACJE TECHNICZNE

KONSTRUKCJA SKRZYDŁA

Skrzydła w zależności od wzoru składają się z ramiaków poziomych i płycin oraz szyby matowych wykonanych ze szkła hartowanego. Szyby matowe o grubości 4 mm.

AKCESORIA W CENIE SKRZYDŁA

- Zamek dostępny w wariantach: na klucz zwykły, z blokadą łazienkową, dostosowany pod wkładkę patentową lub bez nawiertu pod klucz
- 3 zawiasy czopowe standard lub PRIME (patrz dopłaty)
- Szyba hartowana matowa
- Przygotowanie do skrótu, maksymalnie 30 mm
- Pochwyt okrągły (do drzwi przesuwnych)

OŚCIEŻNICE

Rekomendowane ościeżnice przylgowe:

- Porta SYSTEM str. 178
- MINIMAX str. 176
- STALOWE str. 192-195

Rekomendowane ościeżnice bezprzylgowe:

- Porta SYSTEM ELEGANCE str. 180
- LEVEL str. 182

UWAGI

- Aprobata Techniczna AT-15-6515/2016, ITB Warszawa.
- Możliwość dowolnego zestawienia wymiarów skrzydeł w drzwiach podwójnych. Przy drzwiach podwójnych bezprzylgowych należy zamawiać skrzydło czynne i bierne.
- Skrzydło podwójne niedostępne z zamkiem magnetycznym.

DOPLATY

• rozmiar „100”	50	61,50
• tuleje wentylacyjne lub podcięcie wentylacyjne	39	47,97
• zawiasy PRIME (dotyczy dedykowanych ościeżnic)	20	24,60
• zamek PRIME z czołem polysk (srebrny lub złoty)	10	12,30
• zawiasy 3D kolor złoty (dopłata do ceny ościeżnicy)	50	61,50
• trzeci zawias 3D kolor srebrny (dopłata do ceny ościeżnicy)	95	116,85
• trzeci zawias 3D kolor złoty (dopłata do ceny ościeżnicy)	110	135,30
• zamek magnetyczny	45	55,35
• zamek hakowy z pochwytnymi bocznymi (drzwi przesuwne)	151	185,73
• pochwyt podłużny do drzwi przesuwnych	70	86,10
• nakładki na zawiasy standard (komplet na jedną sztukę)	4,66	5,73
• klamka z szyldem		(str. 200)

Porta Verte PREMIUM, grupa A i D

od 539,- | **662,97**

cena skrzydła netto | brutto (PLN)

TOP
KOLEKCJE



Porta Verte PREMIUM A.4, Dąb Szkarłatny



Porta Verte PREMIUM A.4, Dąb Szkarłatny



model A.0



model A.1



model A.2



model A.3



model A.4



model D.0



model D.1



model D.2



model D.3



model D.5



model D.6



model D.7



model D.8



KOLORYSTYKA

Okleina Portasynchro 3D ★★★★★☆

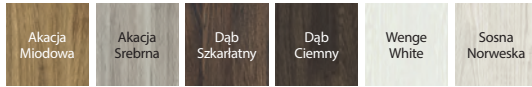

Portalamino ★★★★★☆

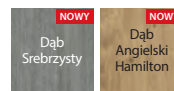

Okleina Premium ★★★★★☆



Okleina Portaperfect 3D ★★★★★☆

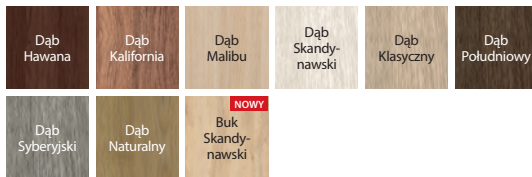

panel płaski w modelu A.0



szyba matowa w modelu A.4



panel płaski w modelu D.0



szyba matowa w modelu D.8

CENNIK NETTO | BRUTTO PLN (zwróć uwagę na DOPŁATY)

MODELE	Portasynchro 3D	Okleina Premium, Portaperfect 3D, Portalamino
A0 - A4	539 662,97	619 761,37
D.0 - D.8	559 687,57	639 785,97

INFORMACJE TECHNICZNE

KONSTRUKCJA SKRZYDŁA

Skrzydła w zależności od wzoru składają się z ramiaków poziomych i płycin oraz szyby matowych wykonanych ze szkła hartowanego. Szyby matowe o grubości 6 mm.

AKCESORIA W CENIE SKRZYDŁA

- Zamek dostępny w trzech wariantach: na klucz zwykły, z blokadą łazienkową lub dostosowany pod wkładkę patentową
- Trzy zawiasy czopowe standard, dostępny także pakiet PRIME, patrz Dopląty
- Szyba hartowana matowa
- Przygotowanie do skrótu, maksymalnie 60 mm
- Pochwyt okrągły (do drzwi przesuwanych)

OŚCIEŻNICE

Rekomendowane ościeżnice przylgowe:

- Porta SYSTEM str. 178
- MINIMAX str. 176
- STALOWE str. 190-195

Rekomendowane ościeżnice bezprzylgowe:

- Porta SYSTEM ELEGANCE str. 180
- LEVEL str. 182

UWAGI

- Aprobata Techniczna AT-15-6515/2016, ITB Warszawa.
- Możliwość dowolnego zestawienia wymiarów skrzydeł w drzwiach podwójnych. Przy drzwiach podwójnych bezprzylgowych należy zamawiać skrzydło czynne i bierne.
- Skrzydło podwójne niedostępne z zamkiem magnetycznym.

DOPLĄTY

- rozmiar „100” 50 | **61,50**
- tuleje wentylacyjne lub podcięcie wentylacyjne 39 | **47,97**
- **PROMOCJA** - pakiet PRIME 0 zł
- zawiasy 3D kolor złoty (dopłata do ceny ościeżnicy) 50 | **61,50**
- trzeci zawias 3D kolor srebrny (dopłata do ceny ościeżnicy) 95 | **116,85**
- trzeci zawias 3D kolor złoty (dopłata do ceny ościeżnicy) 110 | **135,30**
- zamek magnetyczny 45 | **55,35**
- zamek hakowy z pochwytami bocznymi (drzwi przesuwne) 151 | **185,73**
- pochwyt podłużny do drzwi przesuwanych 70 | **86,10**
- nakładki na zawiasy standard (komplet na jedną sztukę) 4,66 | **5,73**
- klamka z szyldem (str. 200)

Porta Verte PREMIUM, grupa B i C

od 539,- | **662,97**

cena skrzydła netto | brutto (PLN)

TOP
KOLEKCJE



Porta Verte PREMIUM C.0, Dąb Skandynawski



Porta Verte PREMIUM C.0, Dąb Skandynawski



model B.0



model B.1



model B.2



model B.3



model C.0



model C.1



model C.2

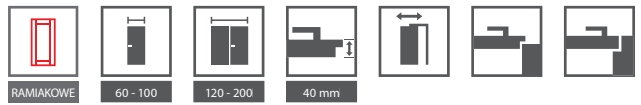

KOLORYSTYKA

Okleina Portasynchro 3D ★★★★★☆



Okleina Portaperfect 3D ★★★★★☆

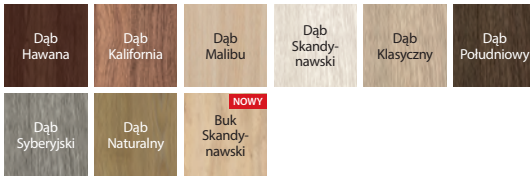

Portalamino ★★★★★☆

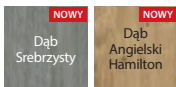

panel płaski



szyba matowa

CENNIK NETTO | BRUTTO PLN (zwróć uwagę na DOPŁATY)

MODELE	Portasynchro 3D	Portaperfect 3D, Portalamino
B.0 - B.3	539 662,97	619 761,37
C.0 - C.2	539 662,97	619 761,37

INFORMACJE TECHNICZNE

KONSTRUKCJA SKRZYDŁA

Skrzydła w zależności od wzoru składają się z ramiaków poziomych i płycin oraz szyb matowych wykonanych ze szkła hartowanego. Szyby matowe o grubości 6 mm.

AKCESORIA W CENIE SKRZYDŁA

- Zamek dostępny w trzech wariantach: na klucz zwykły, z blokadą łazienkową lub dostosowany pod wkładkę patentową
- Trzy zawiasy czopowe standard, dostępny także pakiet PRIME, patrz Dopłaty
- Szyba hartowana matowa
- Przygotowanie do skrótu, maksymalnie 60 mm
- Pochwyty okrągły (do drzwi przesuwanych)

OŚCIEŻNICE

Rekomendowane ościeżnice przylgowe:

- Porta SYSTEM str. 178
- MINIMAX str. 176
- STALOWE str. 190-195

Rekomendowane ościeżnice bezprzylgowe:

- Porta SYSTEM ELEGANCE str. 180
- LEVEL str. 182

UWAGI

- Aprobata Techniczna AT-15-6515/2016, ITB Warszawa.
- Możliwość dowolnego zestawienia wymiarów skrzydeł w drzwiach podwójnych.
- Przy drzwiach podwójnych bezprzylgowych należy zamawiać skrzydło czynne i bierne.
- Skrzydło podwójne niedostępne z zamkiem magnetycznym.

DOPLATY

- rozmiar „100” 50 | **61,50**
- tuleje wentylacyjne lub podcięcie wentylacyjne 39 | **47,97**
- **PROMOCJA** - pakiet PRIME 0 zł
- zawiasy 3D kolor złoty (dopłata do ceny ościeżnicy) 50 | **61,50**
- trzeci zawias 3D kolor srebrny (dopłata do ceny ościeżnicy) 95 | **116,85**
- trzeci zawias 3D kolor złoty (dopłata do ceny ościeżnicy) 110 | **135,30**
- zamek magnetyczny 45 | **55,35**
- zamek hakowy z pochwytyami bocznymi (drzwi przesuwne) 151 | **185,73**
- pochwyty podłużny do drzwi przesuwanych 70 | **86,10**
- nakładki na zawiasy standard (komplet na jedną sztukę) 4,66 | **5,73** (str. 200)
- klamka z szyldem

Porta Verte PREMIUM, grupa E

od 495,- | **608,85**

cena skrzydła netto | brutto (PLN)

TOP
KOLEKCJE

Porta Verte PREMIUM E.5, Biały



Porta Verte PREMIUM E.5, Biały



model E.0



model E.1



model E.2



model E.3



model E.4



model E.5

POLECAMY!

czarna klamka EUFORIA Q z szyldem za 1 grosz
tylko w kolekcji Porta Verte PREMIUM grupa E



klamka EUFORIA Q

+



szyld na klucz

lub



szyld na patent

lub



szyld łazienkowy

oferta dostępna od 03.01.2020

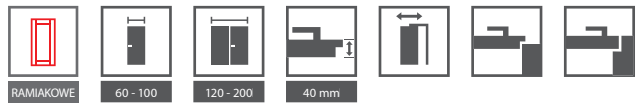

KOLORYSTYKA

Okleina Portadecor ★★★★★☆



Okleina Portasynchro 3D ★★★★★☆



Okleina Premium ★★★★★☆



Okleina Portaperfect 3D ★★★★★☆

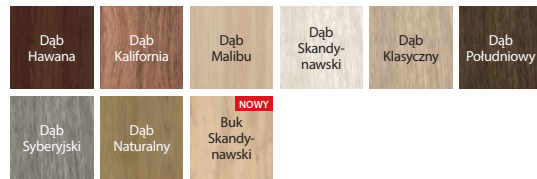

Portalamino ★★★★★☆

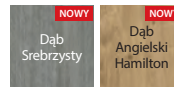

panel płaski



szyba matowa

CENNIK NETTO | BRUTTO PLN (zwróć uwagę na DOPŁATY)

SUPER CENA	MODELE	Portadecor, Portasynchro 3D	Okleina Premium, Portaperfect 3D, Portalamino
	E.0-E.5		495 608,85

INFORMACJE TECHNICZNE

KONSTRUKCJA SKRZYDŁA

Skrzydła w zależności od wzoru składają się z ramiaków poziomych i płycin oraz szyb matowych wykonanych ze szkła hartowanego. Szyby matowe o grubości 6 mm.

AKCESORIA W CENIE SKRZYDŁA

- Zamek dostępny w trzech wariantach: na klucz zwykły, z blokadą łazienkową lub dostosowany pod wkładkę patentową
- Trzy zawiasy czopowe standard, dostępny także pakiet PRIME, patrz Dopłaty
- Szyba hartowana matowa
- Przygotowanie do skrótu, maksymalnie 60 mm
- Pochwyty okrągły (do drzwi przesuwnych)

OŚCIEŻNICE

Rekomendowane ościeżnice przylgowe:

- Porta SYSTEM str. 178
- MINIMAX str. 176
- STALOWE str. 190-195

Rekomendowane ościeżnice bezprzylgowe:

- Porta SYSTEM ELEGANCE str. 180
- LEVEL str. 182

UWAGI

- Aprobata Techniczna AT-15-6515/2016, ITB Warszawa.
- Możliwość dowolnego zestawienia wymiarów skrzydeł w drzwiach podwójnych.
- Przy drzwiach podwójnych bezprzylgowych należy zamawiać skrzydło czynne i bierne.
- Skrzydło podwójne niedostępne z zamkiem magnetycznym.

DOPLATY

- rozmiar „100” 50 | **61,50**
- tuleje wentylacyjne lub podcięcie wentylacyjne 39 | **47,97**
- **PROMOCJA** - pakiet PRIME 0 zł
- zawiasy 3D kolor złoty (dopłata do ceny ościeżnicy) 50 | **61,50**
- trzeci zawias 3D kolor srebrny (dopłata do ceny ościeżnicy) 95 | **116,85**
- trzeci zawias 3D kolor złoty (dopłata do ceny ościeżnicy) 110 | **135,30**
- zamek magnetyczny 45 | **55,35**
- zamek hakowy z pochwytyami bocznymi (drzwi przesuwne) 151 | **185,73**
- pochwyty podłużny do drzwi przesuwnych 70 | **86,10**
- nakładki na zawiasy standard (komplet na jedną sztukę) 4,66 | **5,73** (str. 200)
- klamka z szyldem

Porta KONCEPT, grupa A i B

od 569,- | **699,87**

cena skrzydła netto | brutto (PLN)

TOP
KOLEKCJE



POLECAMY

Tradycyjna konstrukcja ramiakowa
to gwarancja wieloletniej trwałości.

Porta KONCEPT A.9, Dąb Naturalny



Porta KONCEPT A.9, Dąb Naturalny



model A.0



model A.2



model A.3



model A.4



model A.6



model A.7



model A.8



model A.9



model B.0



model B.1

Więcej modeli
z tej kolekcji
[zobacz na stronie](#)



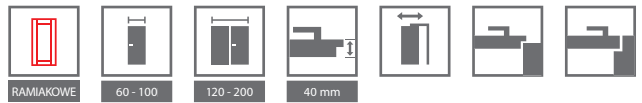

KOLORYSTYKA

Okleina Portadecor ★★★★★☆

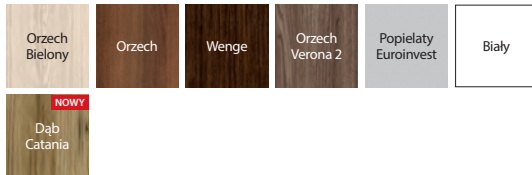

Okleina Portasynchro 3D ★★★★★☆



Okleina Premium ★★★★★☆



Okleina Portadur ★★★★★☆



Okleina Portaperfect 3D ★★★★★☆

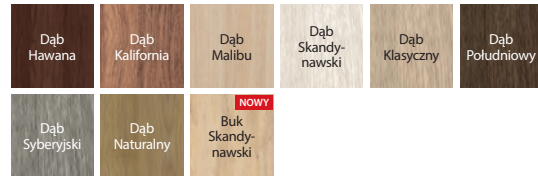

Portalamino ★★★★★☆

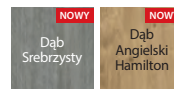

szyba matowa



panel płaski

CENNIK NETTO | BRUTTO PLN (zwróć uwagę na DOPŁATY)

MODELE	Portadecor, Portasynchro 3D	Portadur	Okleina Premium	Portaperfect 3D, Portalamino
A.0-A.9	589 724,47	639 785,97	669 822,87	669 822,87
B.0, B.1	569 699,87	619 761,37	-	649 798,27

POLECAMY!

Specjalna konstrukcja wielowarstwowa drewniana.



INFORMACJE TECHNICZNE

KONSTRUKCJA SKRZYDŁA

Skrzydła w zależności od wzoru składają się z ramiaków poziomych i płyt oraz szyby matowych wykonanych ze szkła hartowanego. Szyby matowe o grubości 6 mm.

AKCESORIA W CENIE SKRZYDŁA

- Zamek dostępny w trzech wariantach: na klucz zwykły, z blokadą łazienkową lub dostosowany pod wkładkę patentową
- Trzy zawiasy czopowe standard, dostępny także pakiet PRIME, patrz Dopląty
- Szyba hartowana matowa
- Przygotowanie do skrótu, maksymalnie 60 mm
- Pochwyty okrągły (do drzwi przesuwnych)

OŚCIEŻNICE

Rekomendowane ościeżnice przylgowe:

- Porta SYSTEM str. 178
- MINIMAX str. 176
- STALOWE str. 190-195

Rekomendowane ościeżnice bezprzylgowe:

- Porta SYSTEM ELEGANCE str. 180
- LEVEL str. 182

UWAGI

- Aprobata Techniczna AT-15-6515/2016, ITB Warszawa.
- Możliwość dowolnego zestawienia wymiarów skrzydeł w drzwiach podwójnych. Przy drzwiach podwójnych bezprzylgowych należy zamawiać skrzydło czynne i bierne.
- Skrzydło podwójne niedostępne z zamkiem magnetycznym.

DOPLĄTY

- rozmiar „100” 50 | **61,50**
- tuleje wentylacyjne lub podcięcie wentylacyjne 39 | **47,97**
- zawiasy PRIME (dotyczy dedykowanych ościeżnic) 20 | **24,60**
- zamek PRIME z czołem połysk (srebrny lub złoty) 10 | **12,30**
- zawiasy 3D kolor złoty (dopłata do ceny ościeżnicy) 50 | **61,50**
- trzeci zawias 3D kolor srebrny (dopłata do ceny ościeżnicy) 95 | **116,85**
- trzeci zawias 3D kolor złoty (dopłata do ceny ościeżnicy) 110 | **135,30**
- zamek magnetyczny 45 | **55,35**
- zamek hakowy z pochwytyami bocznymi (drzwi przesuwne) 151 | **185,73**
- pochwyty podłużny do drzwi przesuwnych 70 | **86,10**
- nakładki na zawiasy standard (komplet na jedną sztukę) 4,66 | **5,73** (str. 200)
- klamka z szyldem

Porta KONCEPT, grupa C

od 569,- | **699,87**

cena skrzydła netto | brutto (PLN)

TOP
KOLEKCJE



POLECAMY

Tradycyjna konstrukcja ramiakowa
to gwarancja wieloletniej trwałości.

Porta KONCEPT C.6, Białe



Porta KONCEPT C.6, Białe



model C.0



model C.1



model C.2



model C.3



model C.4



model C.5



model C.6



KOLORYSTYKA

Okleina Portadecor ★★★★★☆

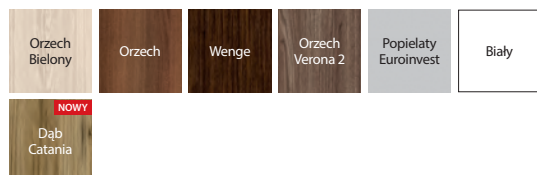

Okleina Portasynchro 3D ★★★★★☆



Okleina Premium ★★★★★☆



Okleina Portadur ★★★★★☆

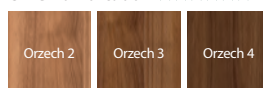

Okleina Portaperfect 3D ★★★★★☆

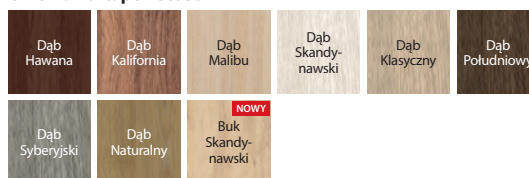

Portalamino ★★★★★☆

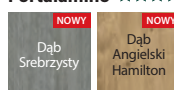

szyba matowa



panel płaski

CENNIK NETTO | BRUTTO PLN (zwróć uwagę na DOPŁATY)

MODELE	Portadecor, Portasynchro 3D	Portadur	Okleina Premium Portaperfect 3D, Portalamino
C.0-C.6	569 699,87	619 761,37	649 798,27

POLECAMY!

Specjalna konstrukcja wielowarstwowa drewniana.



INFORMACJE TECHNICZNE

KONSTRUKCJA SKRZYDŁA

Skrzydła w zależności od wzoru składają się z ramiaków poziomych i płycin oraz szyby matowych wykonanych ze szkła hartowanego. Szyby matowe o grubości 6 mm.

AKCESORIA W CENIE SKRZYDŁA

- Zamek dostępny w trzech wariantach: na klucz zwykły, z blokadą łazienkową lub dostosowany pod wkładkę patentową
- Trzy zawiasy czopowe standard, dostępny także pakiet PRIME, patrz Dopłaty
- Szyba hartowana matowa
- Przygotowanie do skrótu, maksymalnie 60 mm
- Pochwyty okrągły (do drzwi przesuwnych)

OŚCIEŻNICE

Rekomendowane ościeżnice przylgowe:

- Porta SYSTEM str. 178
- MINIMAX str. 176
- STALOWE str. 190-195

Rekomendowane ościeżnice bezprzylgowe:

- Porta SYSTEM ELEGANCE str. 180
- LEVEL str. 182

UWAGI

- Aprobata Techniczna AT-15-6515/2016, ITB Warszawa.
- Możliwość dowolnego zestawienia wymiarów skrzydeł w drzwiach podwójnych. Przy drzwiach podwójnych bezprzylgowych należy zamawiać skrzydło czynne i bierne.
- Skrzydło podwójne niedostępne z zamkiem magnetycznym.

DOPLATY

- rozmiar „100” 50 | **61,50**
- tuleje wentylacyjne lub podcięcie wentylacyjne 39 | **47,97**
- zawiasy PRIME (dotyczy dedykowanych ościeżnic) 20 | **24,60**
- zamek PRIME z czołem połysk (srebrny lub złoty) 10 | **12,30**
- zawiasy 3D kolor złoty (dopłata do ceny ościeżnicy) 50 | **61,50**
- trzeci zawias 3D kolor srebrny (dopłata do ceny ościeżnicy) 95 | **116,85**
- trzeci zawias 3D kolor złoty (dopłata do ceny ościeżnicy) 110 | **135,30**
- zamek magnetyczny 45 | **55,35**
- zamek hakowy z pochwytami bocznymi (drzwi przesuwne) 151 | **185,73**
- pochwyt podłużny do drzwi przesuwnych 70 | **86,10**
- nakładki na zawiasy standard (komplet na jedną sztukę) 4,66 | **5,73** (str. 200)
- klamka z szyldem

Porta KONCEPT, grupa H i K

od 569,- | **699,87**

cena skrzydła netto | brutto (PLN)

TOP
KOLEKCJE

POLECAMY

Tradycyjna konstrukcja ramiakowa
to gwarancja wieloletniej trwałości.

Porta KONCEPT K.3, Dąb Angielski Hamilton



Porta KONCEPT H.4, Dąb Angielski Hamilton



model H.0



model H.1



model H.2



model H.4



model K.0



model K.1



model K.2



model K.3



KOLORYSTYKA

Okleina Portadecor ★★★★★☆

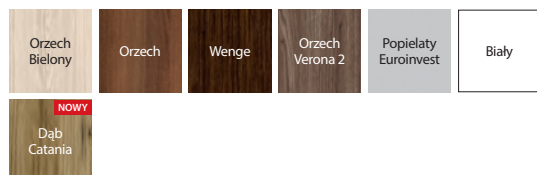

Okleina Portasynchro 3D ★★★★★☆



Okleina Premium ★★★★★☆



Okleina Portadur ★★★★★☆

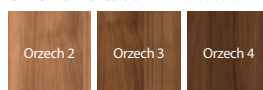

Okleina Portaperfect 3D ★★★★★☆

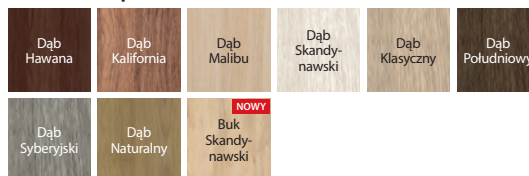

Portalamino ★★★★★☆

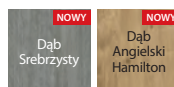

szyba matowa w modelu H.4

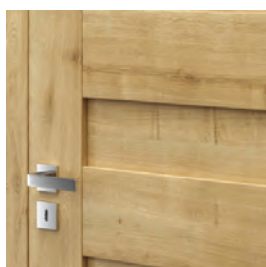

panel płaski w modelu H.0



szyba matowa w modelu K.3



panel płaski w modelu K.0

CENNIK NETTO | BRUTTO PLN (zwróć uwagę na DOPŁATY)

MODELE	Portadecor, Portasynchro 3D	Portadur	Okleina Premium, Portaperfect 3D, Portalamino
H.0-H.4	569 699,87	619 761,37	649 798,27
K.0 - K.3	569 699,87	619 761,37	649 798,27

POLECAMY!

Specjalna konstrukcja wielowarstwowa drewniana.



INFORMACJE TECHNICZNE

KONSTRUKCJA SKRZYDŁA

Skrzydła w zależności od wzoru składają się z ramiaków poziomych i płycin oraz szyby matowych wykonanych ze szkła hartowanego. Szyby matowe o grubości 6 mm.

AKCESORIA W CENIE SKRZYDŁA

- Zamek dostępny w trzech wariantach: na klucz zwykły, z blokadą łazienkową lub dostosowany pod wkładkę patentową
- Trzy zawiasy czopowe standard, dostępny także pakiet PRIME, patrz Dopląty
- Szyba hartowana matowa
- Przygotowanie do skrótów, maksymalnie 60 mm
- Pochwyty okrągły (do drzwi przesuwanych)

OŚCIEŻNICE

Rekomendowane ościeżnice przylgowe:

- Porta SYSTEM str. 178
- MINIMAX str. 176
- STALOWE str. 190-195

Rekomendowane ościeżnice bezprzylgowe:

- Porta SYSTEM ELEGANCE str. 180
- LEVEL str. 182

UWAGI

- Aprobata Techniczna AT-15-6515/2016, ITB Warszawa.
- Możliwość dowolnego zestawienia wymiarów skrzydeł w drzwiach podwójnych. Przy drzwiach podwójnych bezprzylgowych należy zamawiać skrzydło czynne i bierne.
- Skrzydło podwójne niedostępne z zamkiem magnetycznym.

DOPLĄTY

- rozmiar „100” 50 | **61,50**
- tuleje wentylacyjne lub podcięcie wentylacyjne 39 | **47,97**
- zawiasy PRIME (dotyczy dedykowanych ościeżnic) 20 | **24,60**
- zamek PRIME z czołem połysk (srebrny lub złoty) 10 | **12,30**
- zawiasy 3D kolor złoty (dopłata do ceny ościeżnicy) 50 | **61,50**
- trzeci zawias 3D kolor srebrny (dopłata do ceny ościeżnicy) 95 | **116,85**
- trzeci zawias 3D kolor złoty (dopłata do ceny ościeżnicy) 110 | **135,30**
- zamek magnetyczny 45 | **55,35**
- zamek hakowy z pochwytami bocznymi (drzwi przesuwane) 151 | **185,73**
- pochwyt podłużny do drzwi przesuwanych 70 | **86,10**
- nakładki na zawiasy standard (komplet na jedną sztukę) 4,66 | **5,73** (str. 200)
- klamka z szyldem

Porta BALANCE

od 589,- | **724,47**

cena skrzydła netto | brutto (PLN)



Porta BALANCE D.0, D.3, Wenge White



Porta BALANCE D.0, Wenge White



model A.0



model A.2



model B.0



model B.1



model C.0



model C.1



model C.2



model C.5



model D.0



model D.1



model D.2



model D.3

Więcej modeli
z tej kolekcji
[zobacz na stronie](#)



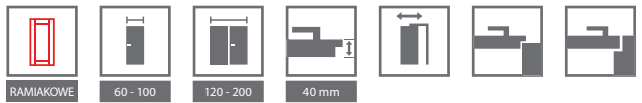

KOLORYSTYKA

Okleina Portadecor ★★★★★☆



Okleina Portasynchro 3D ★★★★★☆



Okleina Portaperfect 3D ★★★★★☆

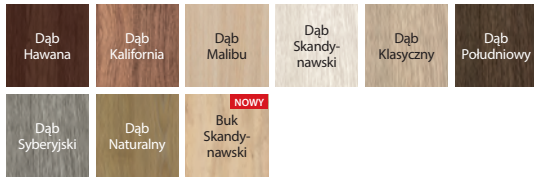

Portalamino ★★★★★☆

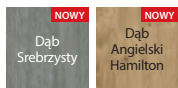

szyba matowa



płyцина wypełniająca

CENNIK NETTO | BRUTTO PLN (zwróć uwagę na DOPŁATY)

MODELE	Portadecor, Portasynchro 3D	Portaperfect 3D, Portalamino
A.0-A.2	589 724,47	669 822,87
B.0-B.1		
D.0-D.3		
C.0-C.5	629 773,67	709 872,07

INFORMACJE TECHNICZNE

KONSTRUKCJA SKRZYDŁA

Skrzydła w zależności od wzoru składają się z ramiaków poziomych pomiędzy którymi znajdują się płytki lub szyby matowe. Szyby ze szkła hartowanego o grubości 4 mm.

AKCESORIA W CENIE SKRZYDŁA

- Zamek dostępny w trzech wariantach: na klucz zwykły, z blokadą łazienkową lub dostosowany pod wkładkę patentową
- Trzy zawiasy czopowe standard, dostępny także pakiet PRIME, patrz Dopląty
- Szyba hartowana matowa
- Pochwyty okrągły (do drzwi przesuwnych)
- Przygotowanie do skrótu, maksymalnie 30 mm

OŚCIEŻNICE

Rekomendowane ościeżnice przylgowe:

- Porta SYSTEM str. 178
- MINIMAX str. 176
- STALOWE str. 190-195

Rekomendowane ościeżnice bezprzylgowe:

- Porta SYSTEM ELEGANCE str. 180
- LEVEL str. 182

UWAGI

- Aprobata Techniczna AT-15-6515/2016, ITB Warszawa.
- Możliwość dowolnego zestawienia wymiarów skrzydeł w drzwiach podwójnych.
- Przy drzwiach podwójnych bezprzylgowych należy zamawiać skrzydło czynne i bierne.
- Skrzydło podwójne niedostępne z zamkiem magnetycznym.

DOPŁATY

- rozmiar „100” 50 | **61,50**
- tuleje wentylacyjne lub podcięcie wentylacyjne 39 | **47,97**
- zawiasy PRIME (dotyczy dedykowanych ościeżnic) 20 | **24,60**
- zamek PRIME z czołem połysk (srebrny lub złoty) 10 | **12,30**
- zawiasy 3D kolor złoty (dopłata do ceny ościeżnicy) 50 | **61,50**
- trzeci zawias 3D kolor srebrny (dopłata do ceny ościeżnicy) 95 | **116,85**
- trzeci zawias 3D kolor złoty (dopłata do ceny ościeżnicy) 110 | **135,30**
- zamek magnetyczny 45 | **55,35**
- zamek hakowy z pochwytyami bocznymi (drzwi przesuwne) 151 | **185,73**
- pochwyty podłużny do drzwi przesuwnych 70 | **86,10**
- nakładki na zawiasy standard (komplet na jedną sztukę) 4,66 | **5,73**
(str. 200)
- klamka z szyldem

Porta HARMONY

od 539,- | **662,97**

cena skrzydła netto | brutto (PLN)



Porta HARMONY B.0, Dąb Syberyjski



Porta HARMONY B.0, Dąb Syberyjski



model A.0



model A.1



model A.2



model B.0



model B.1



model B.2



model B.3



model C.0



model C.1

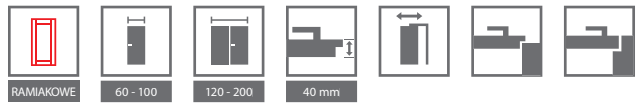

KOLORYSTYKA

Okleina Portadecor ★★★★★☆



Okleina Portasynchro 3D ★★★★★☆



Okleina Portaperfect 3D ★★★★★☆

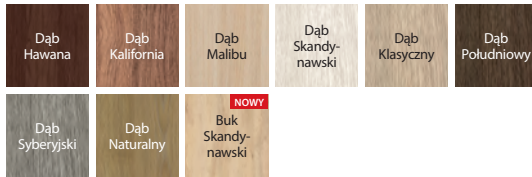

Portalamino ★★★★★☆

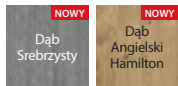

szyba matowa



plycina wypełniająca

CENNIK NETTO | BRUTTO PLN (zwróć uwagę na DOPŁATY)

MODELE	Portadecor, Portasynchro 3D	Portaperfect 3D, Portalamino
A.0-C.1	539 662,97	619 761,37

INFORMACJE TECHNICZNE

KONSTRUKCJA SKRZYDŁA

Skrzydła w zależności od wzoru składają się z ramiaków poziomych pomiędzy którymi znajdują się płytki lub szyby matowe. Szyby ze szkła hartowanego o grubości 4 mm.

AKCESORIA W CENIE SKRZYDŁA

- Zamek dostępny w trzech wariantach: na klucz zwykły, z blokadą łazienkową lub dostosowany pod wkładkę patentową
- Trzy zawiasy czopowe standard, dostępny także pakiet PRIME, patrz Dopląty
- Szyba hartowana matowa
- Pochwyty okrągły (do drzwi przesuwnych)
- Przygotowanie do skrót, maksymalnie 30 mm

OŚCIEŻNICE

Rekomendowane ościeżnice przylgowe:

- Porta SYSTEM str. 178
- MINIMAX str. 176
- STALOWE str. 190-195

Rekomendowane ościeżnice bezprzylgowe:

- Porta SYSTEM ELEGANCE str. 180
- LEVEL str. 182

UWAGI

- Aprobata Techniczna AT-15-6515/2016, ITB Warszawa.
- Możliwość dowolnego zestawienia wymiarów skrzydeł w drzwiach podwójnych.
- Przy drzwiach podwójnych bezprzylgowych należy zamawiać skrzydło czynne i bierne.
- Skrzydło podwójne niedostępne z zamkiem magnetycznym.

DOPLĄTY

- rozmiar „100” 50 | **61,50**
- tuleje wentylacyjne lub podcięcie wentylacyjne 39 | **47,97**
- zawiasy PRIME (dotyczy dedykowanych ościeżnic) 20 | **24,60**
- zamek PRIME z czołem połysk (srebrny lub złoty) 10 | **12,30**
- zawiasy 3D kolor złoty (dopłata do ceny ościeżnicy) 50 | **61,50**
- trzeci zawias 3D kolor srebrny (dopłata do ceny ościeżnicy) 95 | **116,85**
- trzeci zawias 3D kolor złoty (dopłata do ceny ościeżnicy) 110 | **135,30**
- zamek magnetyczny 45 | **55,35**
- zamek hakowy z pochwytyami bocznymi (drzwi przesuwne) 151 | **185,73**
- pochwyty podłużny do drzwi przesuwnych 70 | **86,10**
- nakładki na zawiasy standard (komplet na jedną sztukę) 4,66 | **5,73** (str. 200)
- klamka z szyldem

Porta INSPIRE, grupa A i B

od 659 | **810,57**

cena skrzydła netto | brutto (PLN)

TOP
KOLEKCJE



POLECAMY

Tradycyjna konstrukcja ramiakowa
to gwarancja wieloletniej trwałości.

Porta INSPIRE A.0, Dąb Skandynawski, moduł retro



Porta INSPIRE A.0, Dąb Skandynawski



model A.0



model A.1



model A.1
z lustrem



model B.0



model B.1



model B.2



model B.3

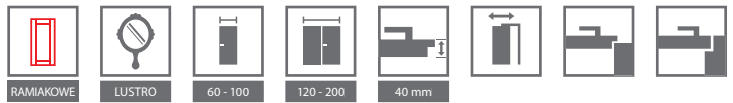

KOLORYSTYKA

Okleina Portadecor ★★★★★☆



Okleina Portasynchro 3D ★★★★★☆



Okleina Portaperfect 3D ★★★★★☆

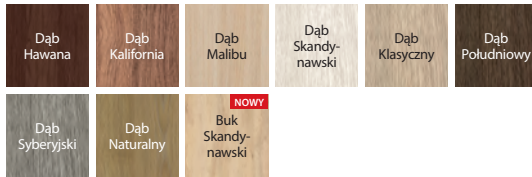

Portalamino ★★★★★☆

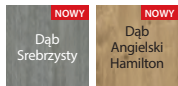

szyba matowa „ramka”



elegancka ramka

CENNIK NETTO | BRUTTO PLN (zwróć uwagę na DOPŁATY)

MODELE	Portadecor, Portasynchro 3D	Portaperfect 3D, Portalamino
A.0-B.3	659 810,57	739 908,97

POLECAMY!

SPECJALNA KONSTRUKCJA WIELOWARSTWOWA DREWNIANA

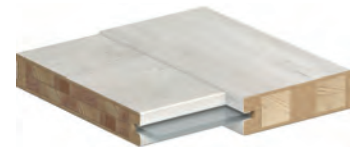

INFORMACJE TECHNICZNE

KONSTRUKCJA SKRZYDŁA

Skrzydła w zależności od wzoru składają się z ramiaków poziomych i płycin oraz szyby matowych wykonanych ze szkła hartowanego. Szyby matowe o grubości 6 mm. Model A.1 możliwy do wykonania z lustrem na jedną lub na dwie strony. Przy wyborze skrzydła z lustrem na jedną stronę z drugiej znajduje się płyta płaska.

AKCESORIA W CENIE SKRZYDŁA

- Zamek na klucz zwykły, z blokadą łazienkową lub dostosowany pod wkładkę patentową
- Trzy zawiasy czopowe standard, dostępny także pakiet PRIME, patrz Dopłaty
- Szyba matowa hartowana „ramka” oraz szyba matowa
- Przygotowanie do skrótu maksymalnie 60 mm
- Pochwyty okrągły do drzwi przesuwnych

OŚCIEŻNICE

Rekomendowane ościeżnice przylgowe:

- Porta SYSTEM str. 178
- MINIMAX str. 176
- STALOWE str. 190-195

Rekomendowane ościeżnice bezprzylgowe:

- Porta SYSTEM ELEGANCE str. 180
- LEVEL str. 182

UWAGI

- Aprobata Techniczna AT-15-6515/2016, ITB Warszawa.
- Przy drzwiach podwójnych bezprzylgowych należy zamawiać skrzydło czynne i bierne.
- **W przypadku wybrania modelu z lustrem z jednej strony, z drugiej znajdować się będzie pełna płaska płyta.**
- Skrzydło podwójne niedostępne z zamkiem magnetycznym.

DOPLATY

- rozmiar „100” 50 | **61,50**
- tuleje wentylacyjne lub podcięcie wentylacyjne 39 | **47,97**
- zawiasy PRIME (dotyczy dedykowanych ościeżnic) 20 | **24,60**
- zamek PRIME z czołem połysk (srebrny lub złoty) 10 | **12,30**
- zawiasy 3D kolor złoty (dopłata do ceny ościeżnicy) 50 | **61,50**
- trzeci zawias 3D kolor srebrny (dopłata do ceny ościeżnicy) 95 | **116,85**
- trzeci zawias 3D kolor złoty (dopłata do ceny ościeżnicy) 110 | **135,30**
- zamek magnetyczny 45 | **55,35**
- zamek hakowy z pochwytyami bocznymi (drzwi przesuwne) 151 | **185,73**
- pochwyty podłużny do drzwi przesuwnych 70 | **86,10**
- nakładki na zawiasy standard (komplet na jedną sztukę) 4,66 | **5,73**
- lustro na jedną stronę 150 | **184,50**
- lustro na dwie strony 300 | **369,00**
- klamka z szyldem (str. 200)

Porta INSPIRE, grupa C

od 659 | **810,57**

cena skrzydła netto | brutto (PLN)

TOP
KOLEKCJE



Porta INSPIRE C.4, Dąb Klasyczny



Porta INSPIRE C.4, Dąb Klasyczny



model C.0



model C.1



model C.2



model C.3



model C.4

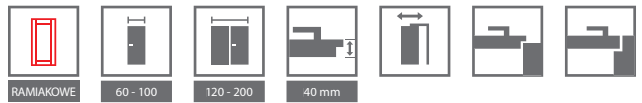

KOLORYSTYKA

Okleina Portadecor ★★★★★☆



Okleina Portasynchro 3D ★★★★★☆



Okleina Premium ★★★★★☆



Okleina Portaperfect 3D ★★★★★☆

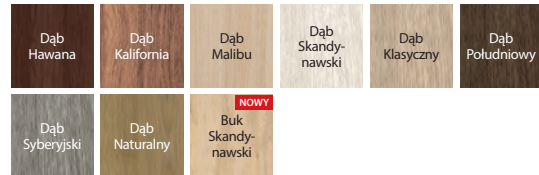

Portalamino ★★★★★☆

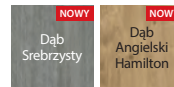

szyba matowa



elegancka płycina

CENNIK NETTO | BRUTTO PLN (zwróć uwagę na DOPŁATY)

MODELE	Portadecor, Portasynchro 3D	Okleina Premium, Portaperfect 3D, Portalamino
C.0-C.4	659 810,57	739 908,97

POLECAMY!

Specjalna konstrukcja wielowarstwowa drewniana.



INFORMACJE TECHNICZNE

KONSTRUKCJA SKRZYDŁA

Skrzydła w zależności od wzoru składają się z ramiaków poziomych i płycin oraz szyby matowych wykonanych ze szkła hartowanego. Szyby matowe o grubości 6 mm.

AKCESORIA W CENIE SKRZYDŁA

- Zamek na klucz zwykły, z blokadą łazienkową lub dostosowany pod wkładkę patentową
- Trzy zawiasy czopowe standard, dostępny także pakiet PRIME, patrz Dopłaty
- Szyba matowa
- Przygotowanie do skrótu maksymalnie 60 mm
- Pochwyty okrągły do drzwi przesuwanych

OŚCIEŻNICE

Rekomendowane ościeżnice przylgowe:

- Porta SYSTEM str. 178
- MINIMAX str. 176
- STALOWE str. 190-195

Rekomendowane ościeżnice bezprzylgowe:

- Porta SYSTEM ELEGANCE str. 180
- LEVEL str. 182

UWAGI

- Aprobata Techniczna AT-15-6515/2016, ITB Warszawa.
- Przy drzwiach podwójnych bezprzylgowych należy zamawiać skrzydło czynne i bierne.
- Skrzydło podwójne niedostępne z zamkiem magnetycznym.

DOPLATY

- rozmiar „100” 50 | **61,50**
- tuleje wentylacyjne lub podcięcie wentylacyjne 39 | **47,97**
- zawiasy PRIME (dotyczy dedykowanych ościeżnic) 20 | **24,60**
- zamek PRIME z czołem połysk (srebrny lub złoty) 10 | **12,30**
- zawiasy 3D kolor złoty (dopłata do ceny ościeżnicy) 50 | **61,50**
- trzeci zawias 3D kolor srebrny (dopłata do ceny ościeżnicy) 95 | **116,85**
- trzeci zawias 3D kolor złoty (dopłata do ceny ościeżnicy) 110 | **135,30**
- zamek magnetyczny 45 | **55,35**
- zamek hakowy z pochwytnymi bocznymi (drzwi przesuwne) 151 | **185,73**
- pochwyty podłużny do drzwi przesuwanych 70 | **86,10**
- nakładki na zawiasy standard (komplet na jedną sztukę) 4,66 | **5,73**
- klamka z szyldem (str. 200)

DRZWI WEWNĄTRZLOKALOWE PŁYTOWE W SYNTETYCZNEJ OKLEINIE

Nasze drzwi w syntetycznej okleinie to ogromny wybór modeli, wśród których każdy znajdzie coś dla siebie. Łatwe czyszczenie, trwałość i atrakcyjna cena sprawiają, że modele cieszą się ogromną popularnością.



**MÓWIĄ, ŻE JESTEM GADUŁĄ, A JA PO PROSTU
CENIĘ SOBIE KONTAKT Z INNYMI.
DLATEGO WYBRAŁAM DRZWI, KTÓRE
WYGŁUSZAJĄ MOJE CZĘSTE ROZMOWY.**



Porta DECOR

od 224,- | **275,52**

cena skrzydła netto | brutto (PLN)

TOP
KOLEKCJE

POLECAMY

III klasę mechaniczną posiadają wybrane modele z wypełnieniem płytą wiórową otworową. Dostępny dodatkowo „pakiet inwestycyjny” zawierający zawiasy trójelementowe i zamek w najwyższej kategorii użytkowania (opcja za dopłatą). Komplet stanowi skrzydło i dedykowana ościeżnica.
Oferta dostępna od 03.01.2020

Porta DECOR P, Buk Skandynawski



Porta DECOR P, Buk Skandynawski



model P



model M



model D



model L

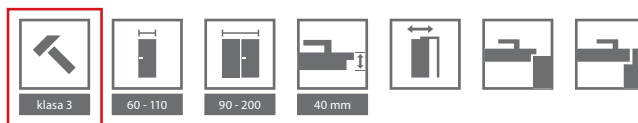

KOLORYSTYKA

Okleina Portadecor ★★★★★☆

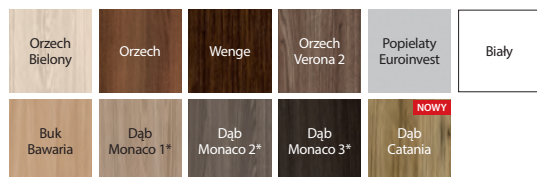

* do wyczerpania zapasów

Okleina Portasynchro 3D ★★★★★☆



Okleina Portaperfect 3D ★★★★★☆

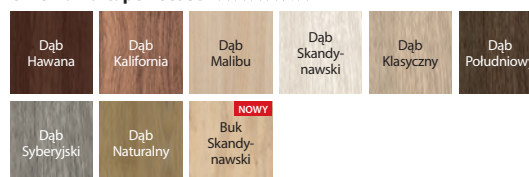

Portalamino ★★★★★☆

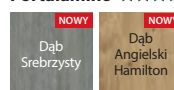

ramka z szybą



szyba „chinchilla”

CENNIK NETTO | BRUTTO PLN (zwróć uwagę na DOPŁATY)

MODELE	Portadecor Buk Bawaria, Dąb Monaco 1-3	Portadecor (pozostałe kolory), Portasynchro 3D
P	224 275,52	269 330,87
M	284 349,32	329 404,67
D	314 386,22	359 441,57
L	304 373,92	349 429,27

MODELE	Portaperfect 3D (Buk Skandynawski)	Portaperfect 3D (pozostałe kolory), Portalamino
P	289 355,47	349 429,27
M	349 429,27	409 503,07
D	379 466,17	439 539,97
L	369 453,87	429 527,67

**SUPER
CENA**

INFORMACJE TECHNICZNE

KONSTRUKCJA SKRZYDŁA

Wypełnienie stanowi „plaster miodu” lub płyta wiórowa otworowa wzmocniona wewnętrznym ramiakiem. Całość obłożona jest płytą HDF.

AKCESORIA W CENIE SKRZYDŁA

- Dwa lub trzy zawiasy czopowe standard, dostępny także pakiet PRIME, patrz Dopłaty
- Trzy zawiasy (w skrzydle o wymiarze „100” lub „110”)
- Zamek: na klucz zwykły, z blokadą łazienkową lub dostosowany pod wkładkę patentową
- Szyba wzór: „chinchilla” lub matowa hartowana (opcja za dopłatą)
- Pochwył okrągły (do drzwi przesuwnych)

OŚCIEŻNICE

Rekomendowane ościeżnice przylgowe:

- Porta SYSTEM str. 178
- MINIMAX str. 176
- STALOWE str. 190-195

Rekomendowane ościeżnice bezprzylgowe:

- Porta SYSTEM ELEGANCE str. 180
- LEVEL str. 182

UWAGI

- Aprobata Techniczna AT-15-6515/2016, ITB Warszawa.
- Wypełnienie płyta otworowa zawiera przygotowanie do skrótu w standardzie.
- Rozmiar „110” dostępny tylko z wypełnieniem płytą wiórową otworową. Wymiary przeszkleń jak w rozmiarze „100”.
- Możliwość dowolnego zestawienia wymiarów skrzydeł w drzwiach podwójnych. Skrzydło bierne (dostawka) w rozmiarach „30”, „40”, „50” tylko w wersji pełnej.

- Przy drzwiach podwójnych bezprzylgowych należy zamawiać skrzydło czynne i bierne.
- Skrzydło podwójne niedostępne z zamkiem magnetycznym.
- **Rozmiar „80” i „90” w normie inwestycyjnej (światło przejścia 800, 900 mm) dostępny jako standard – bez dopłaty.**
- Przy opcji „wzmocnienie pod samozamykacz” wymagany jest 3 zawias.

DOPLATY

- rozmiar „100”, „110” 50 | **61,50**
- wypełnienie płytą wiórową otworową 100 | **123,00**
- kratka, tuleje wentylacyjne lub podcięcie wentylacyjne 39 | **47,97**
- zawiasy PRIME (dotyczy dedykowanych ościeżnic) 20 | **24,60**
- zamek PRIME z czołem połysk (srebrny lub złoty) 10 | **12,30**
- zawiasy 3D kolor złoty (dopłata do ceny ościeżnicy) 50 | **61,50**
- trzeci zawias 3D kolor srebrny (dopłata do ceny ościeżnicy) 95 | **116,85**
- trzeci zawias 3D kolor złoty (dopłata do ceny ościeżnicy) 110 | **135,30**
- zamek magnetyczny 45 | **55,35**
- przygotowanie do skrótu (maksymalnie 60 mm) 26 | **31,98**
- wzmocnienie pod samozamykacz (wymagany jest 3 zawias) 26 | **31,98**
- bulaj – ze stali nierdzewnej 401 | **493,23**
- zamek hakowy z pochwyłami bocznymi (drzwi przesuwne) 151 | **185,73**
- pochwył podłużny do drzwi przesuwnych 70 | **86,10**
- nakładki na zawiasy standard (komplet na jedną sztukę) 4,66 | **5,73**
- szyba matowa hartowana – mała M 16 | **19,68**
- szyba matowa hartowana – model D 54 | **66,42**
- szyba matowa hartowana – model L 30 | **36,90**
- klamka z szyldem (str. 200)

Porta TWIST, Porta GRANDDECO

od 339,- | **416,97**

cena skrzydła netto | brutto (PLN)



Porta TWIST A.3, Orzech Verona 2



Porta TWIST A.3, Orzech Verona 2



TWIST A.0



TWIST A.1



TWIST A.3



TWIST C.1



GRANDDECO 1.1



GRANDDECO 1.2



GRANDDECO 2.1



GRANDDECO 2.3



GRANDDECO 3.1



GRANDDECO 3.2



GRANDDECO 5.2



GRANDDECO 6.2

Więcej modeli
z tej kolekcji
[zobacz na stronie](#)



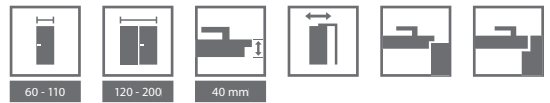

KOLORYSTYKA

Okleina Portadecor ★★★★★☆

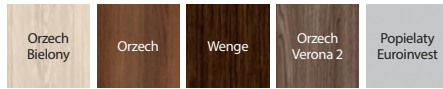

Okleina Portasynchro 3D ★★★★★☆



Okleina Portaperfect 3D ★★★★★☆

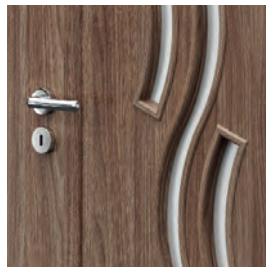

ramka z szybą – Porta TWIST A.3

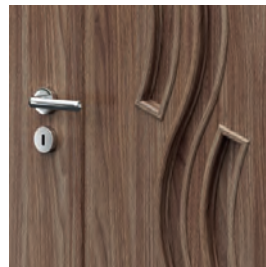

ramka z panelem – Porta TWIST A.0



szyba matowa
Porta GRANDDECO 3.2



ramka z panelem
Porta GRANDDECO 3.1

CENNIK NETTO | BRUTTO PLN (zwróć uwagę na DOPLATY)

Porta TWIST	Portadecor, Portasynchro 3D	Portaperfect 3D
A.0–C.1	429 527,67	509 626,07

Porta GRANDDECO	Portadecor, Portasynchro 3D	Portaperfect 3D
1.1, 2.1, 3.1, 5.1, 6.1	339 416,97	419 515,37
1.2, 2.2, 5.2, 6.2	359 441,57	439 539,97
1.3, 2.3, 3.2	429 527,67	509 626,07

INFORMACJE TECHNICZNE

KONSTRUKCJA SKRZYDŁA TWIST

Wypełnienie stanowi konstrukcja mieszana „plaster miodu” i płyty stabilizującej lub płyty wiórowej pełnej wzmocnionej wewnętrznym ramiakiem (opcja za dopłatą). Całość obłożona jest płytą HDF. Konstrukcje skrzydła uzupełniają zamiennie szyba lub panel płaski.

KONSTRUKCJA SKRZYDŁA GRANDDECO

Wypełnienie skrzydła stanowi „plaster miodu”. W opcji za dopłatą dostępna: płyta wiórowa otworowa (modele 1.1, 2.1, 3.1, 4.1, 5.1, 6.1) wzmocniona wewnętrznym ramiakiem. Całość obłożona jest płytą HDF.

AKCESORIA W CENIE SKRZYDŁA

- Dwa lub trzy zawiasy czopowe standard, dostępny także pakiet PRIME, patrz Dopłaty
- Trzy zawiasy (w skrzydle o wymiarze „100” lub „110”)
- Zamek: na klucz zwykły, z blokadą łazienkową lub dostosowany pod wkładkę patentową
- Szyba - Porta TWIST: matowa hartowana, Porta GRANDDECO: matowa hartowana lub „chinchilla”
- Pochwyty okrągły (do drzwi przesuwanych)

OŚCIEŻNICE

Rekomendowane ościeżnice przylgowe:

- Porta SYSTEM str. 178
- MINIMAX str. 176
- STALOWE str. 190-195

Rekomendowane ościeżnice bezprzylgowe:

- Porta SYSTEM ELEGANCE str. 180
- LEVEL str. 182

UWAGI

- Aprobata Techniczna AT-15-6515/2016, ITB Warszawa.
- Możliwość dowolnego zestawienia wymiarów skrzydeł w drzwiach podwójnych.
- Przy drzwiach podwójnych bezprzylgowych należy zamawiać skrzydło czynne i bierne.
- Skrzydło podwójne niedostępne z zamkiem magnetycznym.
- Przy opcji „wzmocnienie pod samozamykacz” wymagany jest 3 zawias.

Dodatkowe uwagi dotyczące kolekcji Porta TWIST:

- Wypełnienie „płyta wiórowa pełna” zawiera przygotowanie do skrótu w standardzie.
- Rozmiar „60” i „120” (dwuskrzydłowe) jest niedostępny dla modeli A.
- Rozmiar „110” dostępny tylko z wypełnieniem płyta wiórowa pełna.
- W związku z użyciem różnych materiałów, może wystąpić niewielka różnica kolorystyczna między skrzydłem a ramką.

Dodatkowe uwagi dotyczące kolekcji Porta GRANDDECO:

- Wypełnienie płyta otworowa zawiera przygotowanie do skrótu w standardzie.
- Rozmiar „110” dostępny tylko z wypełnieniem płyta wiórowa otworowa. Wymiary przeszkleń jak w rozmiarze „100”.

DOPLATY

- rozmiar „100”, „110” 50 | **61,50**
- Twist - wypełnienie płytą wiórową otworową i/lub pełną 100 | **123,00**
- Granddeco - wypełnienie płytą pełną (skrzydła przeszklone) 100 | **123,00**
- kratka, tuleje wentylacyjne lub podcięcie wentylacyjne 39 | **47,97**
- zawiasy PRIME (dotyczy dedykowanych ościeżnic) 20 | **24,60**
- zamek PRIME z czółem połysk (srebrny lub złoty) 10 | **12,30**
- zawiasy 3D kolor złoty (dopłata do ceny ościeżnicy) 50 | **61,50**
- trzeci zawias 3D kolor srebrny (dopłata do ceny ościeżnicy) 95 | **116,85**
- trzeci zawias 3D kolor złoty (dopłata do ceny ościeżnicy) 110 | **135,30**
- zamek magnetyczny 45 | **55,35**
- przygotowanie do skrótu (maksymalnie 60 mm) 26 | **31,98**
- wzmocnienie pod samozamykacz (wymagany jest 3 zawias) 26 | **31,98**
- zamek hakowy z pochwytnymi bocznymi (drzwi przesuwane) 151 | **185,73**
- pochwyty podłużny do drzwi przesuwanych 70 | **86,10**
- nakładki na zawiasy standard (komplet na jedną sztukę) 4,66 | **5,73**
- klamka z szyldem (str. 200)

Porta STYL

od 379,- | **466,17**

cena skrzydła netto | brutto (PLN)



Porta STYL 1, Dąb Kalifornia



Porta STYL 1, Dąb Kalifornia



model 1



model 2



model 3



model 4

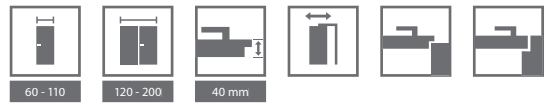

KOLORYSTYKA

Okleina Portadecor ★★★★★☆

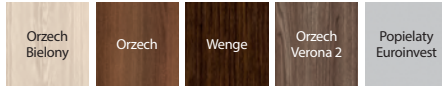

Okleina Portasynchro 3D ★★★★★☆



Okleina Portaperfect 3D ★★★★★☆

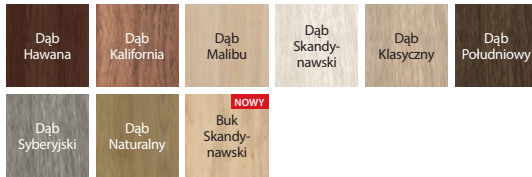

Okleina CPL HQ 0,2 ★★★★★☆

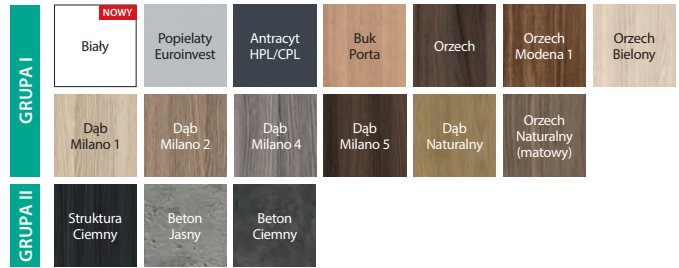

Porta STYL



model z szybą

CENNIK NETTO | BRUTTO PLN (zwróć uwagę na DOPŁATY)

MODELE	Portadecor Portasynchro 3D	Portaperfect 3D, CPL HQ gr. I
1, 2	379 466,17	459 564,57
3, 4	429 527,67	509 626,07

ZWRÓĆ UWAGĘ

Jeżeli szukasz drzwi pełnych, które będą pasowały do tej kolekcji, zobacz również kolekcję Porta DECOR str. 70 oraz Porta CPL str. 88.

INFORMACJE TECHNICZNE

KONSTRUKCJA SKRZYDŁA

Wypełnienie „plaster miodu” lub płyta wiórowa otworowa wzmocniona wewnętrznym ramiakiem (opcja za dopłatą). Całość obłożona jest płytą HDF. W wykonaniu CPL HQ boki skrzydła pokryte są taśmą ABS.

AKCESORIA W CENIE SKRZYDŁA

- Dwa lub trzy zawiasy czopowe standard, dostępny także pakiet PRIME, patrz Dopłaty
- Trzy zawiasy w skrzydle o wymiarze „100” lub „110”
- Zamek: na klucz zwykły, z blokadą łazienkową lub dostosowany pod wkładkę patentową
- Szyba wzór: matowa hartowana lub „chinchilla”
- Pochwyty okrągłe (do drzwi przesuwnych)

OŚCIEŻNICE

Rekomendowane ościeżnice przylgowe:

- Porta SYSTEM str. 178
- MINIMAX str. 176
- STALOWE str. 190-195

Rekomendowane ościeżnice bezprzylgowe:

- Porta SYSTEM ELEGANCE str. 180
- LEVEL str. 182

UWAGI

- Aprobata Techniczna AT-15-6515/2016, ITB Warszawa.
- Wypełnienie płytą otworową zawiera przygotowanie do skrótów w standardzie.
- Rozmiar „110” dostępny tylko z wypełnieniem płytą wiórową otworową. Wymiary przeszkleń jak w rozmiarze „100”.
- Możliwość dowolnego zestawienia wymiarów skrzydeł w drzwiach podwójnych. Przy drzwiach podwójnych bezprzylgowych należy zamawiać skrzydło czynne i bierne.
- Skrzydło podwójne niedostępne z zamkiem magnetycznym.
- Przy opcji „wzmocnienie pod samozamykacz” wymagany jest 3 zawias.

DOPLATY

- rozmiar „100”, „110” 50 | **61,50**
- wypełnienie płytą wiórową otworową 100 | **123,00**
- kolory w okleinie CPL 0,2 mm – GRUPA II 50 | **61,50**
- kratka, tuleje wentylacyjne lub podcięcie wentylacyjne 39 | **47,97**
- zawiasy PRIME (dotyczy dedykowanych ościeżnic) 20 | **24,60**
- zamek PRIME z czołem połysk (srebrny lub złoty) 10 | **12,30**
- zawiasy 3D kolor złoty (dopłata do ceny ościeżnicy) 50 | **61,50**
- trzeci zawias 3D kolor srebrny (dopłata do ceny ościeżnicy) 95 | **116,85**
- trzeci zawias 3D kolor złoty (dopłata do ceny ościeżnicy) 110 | **135,30**
- zamek magnetyczny 45 | **55,35**
- **PROMOCJA** – w drzwiach w pokryciu CPL – pakiet PRIME 0 zł
- przygotowanie do skrótów (maksymalnie 60 mm) 26 | **31,98**
- wzmocnienie pod samozamykacz (wymagany jest 3 zawias) 26 | **31,98**
- zamek hakowy z pochwytyami bocznymi (drzwi przesuwne) 151 | **185,73**
- pochwyty podłużne do drzwi przesuwnych 70 | **86,10**
- nakładki na zawiasy standard (komplet na jedną sztukę) 4,66 | **5,73**
- klamka z szyldem (str. 200)



Porta FIT, grupa A, B, C, I

od 419,- | **515,37**

cena skrzydła netto | **brutto** (PLN)



Porta FIT I.1, Popielaty Euroinvest



Porta FIT I.1, Popielaty Euroinvest



model A.2



model A.6



model B.2



model B.5



model C.0



model C.1



model C.3



model I.0



model I.1

Więcej modeli
z tej kolekcji
[zobacz na stronie](#)



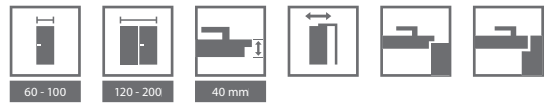

KOLORYSTYKA

Okleina Portadecor ★★★★★☆



Okleina Portasynchro 3D ★★★★★☆



Okleina Portaperfect 3D ★★★★★☆

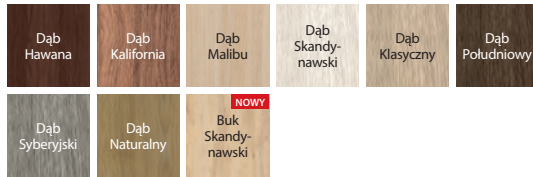

Okleina CPL HQ 0,2 ★★★★★☆

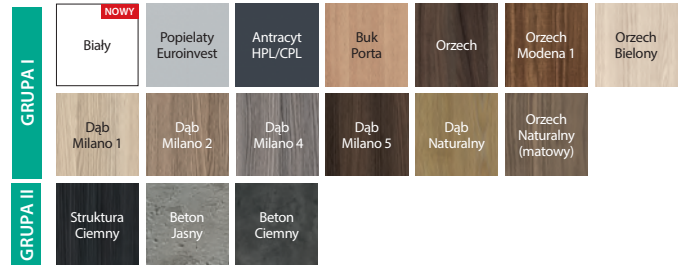

Porta FIT



ramka z szybą
UWAGA: w przypadku okleiny CPL ramka jest zaokrąglona



ramka z panelem
UWAGA: w przypadku okleiny CPL ramka jest zaokrąglona

CENNIK NETTO | BRUTTO PLN (zwróć uwagę na DOPŁATY)

MODELE	Portadecor, Portasynchro 3D	Portaperfect 3D, CPL HQ gr. I
A.0-C.3	419 515,37	499 613,77
I.0-I.1	409 503,07	489 601,47

ZWRÓĆ UWAGĘ

Jeżeli szukasz drzwi pełnych, które będą pasowały do tej kolekcji, zobacz również kolekcję Porta DECOR str. 70 oraz Porta CPL str. 88.

INFORMACJE TECHNICZNE

KONSTRUKCJA SKRZYDŁA

W modelach A, B, C oraz I wypełnienie „plaster miodu” i płyta stabilizująca lub w całości płyty wiórowej pełnej wzmocnionej wewnętrznym ramiakiem (opcja za dopłatą). Całość obłożona jest płytą HDF. W wykończeniu CPL HQ, boki skrzydła pokryte są taśmą brzegową ABS.

AKCESORIA W CENIE SKRZYDŁA

- Dwa lub trzy zawiasy czopowe standard, dostępny także pakiet PRIME, patrz Dopłaty
- Trzy zawiasy w skrzydle o wymiarze „100”
- Zamek: na klucz zwykły, z blokadą łazienkową lub dostosowany pod wkładkę patentową
- Szyba matowa hartowana lub „chinchilla”
- Pochwyty okrągły (do drzwi przesuwanych)

OŚCIEŻNICE

Rekomendowane ościeżnice przylgowe:

- Porta SYSTEM str. 178
- MINIMAX str. 176
- STALOWE str. 190-195

Rekomendowane ościeżnice bezprzylgowe:

- Porta SYSTEM ELEGANCE str. 180
- LEVEL str. 182

UWAGI

- Aprobata Techniczna AT-15-6515/2016, ITB Warszawa.
- Możliwość dowolnego zestawienia wymiarów skrzydeł w drzwiach podwójnych. Przy drzwiach podwójnych bezprzylgowych należy zamawiać skrzydło czynne i bierne.
- Skrzydło podwójne niedostępne z zamkiem magnetycznym.
- Przy opcji „wzmocnienie pod samozamykacz” wymagany jest 3 zawias.

DOPLATY

- rozmiar „100” 50 | **61,50**
- wypełnienie płytą wiórową otworową i/lub pełną 100 | **123,00**
- kolory w okleinie CPL 0,2 mm – GRUPA II 50 | **61,50**
- kratka, tuleje wentylacyjne lub podcięcie wentylacyjne 39 | **47,97**
- zawiasy PRIME (dotyczy dedykowanych ościeżnic) 20 | **24,60**
- zamek PRIME z czołem połysk (srebrny lub złoty) 10 | **12,30**
- zawiasy 3D kolor złoty (dopłata do ceny ościeżnicy) 50 | **61,50**
- trzeci zawias 3D kolor srebrny (dopłata do ceny ościeżnicy) 95 | **116,85**
- trzeci zawias 3D kolor złoty (dopłata do ceny ościeżnicy) 110 | **135,30**
- zamek magnetyczny 45 | **55,35**
- **PROMOCJA** – w drzwiach w pokryciu CPL – pakiet PRIME 0 zł
- przygotowanie do skrótu (maksymalnie 60 mm) 26 | **31,98**
- wzmocnienie pod samozamykacz (wymagany jest 3 zawias) 26 | **31,98**
- zamek hakowy z pochwytyami bocznymi (drzwi przesuwne) 151 | **185,73**
- pochwyty podłużny do drzwi przesuwanych 70 | **86,10**
- nakładki na zawiasy standard (komplet na jedną sztukę) 4,66 | **5,73** (str. 200)
- klamka z szyldem

Porta FIT, grupa E-H

od 429,- | **527,67**

cena skrzydła netto | **brutto** (PLN)



Porta FIT G.5, Sosna Norweska



Porta FIT G.5, Sosna Norweska



model E.0



model E.3



model F.2



model F.6



model G.0



model G.2



model G.3



model G.5



model H.0



model H.1



model H.3



model H.4

Więcej modeli
z tej kolekcji
[zobacz na stronie](#)



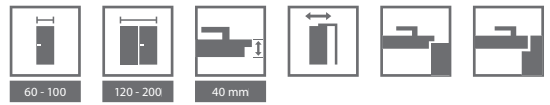

KOLORYSTYKA

Okleina Portadecor ★★★★★☆



Okleina Portasynchro 3D ★★★★★☆



Okleina Portaperfect 3D ★★★★★☆

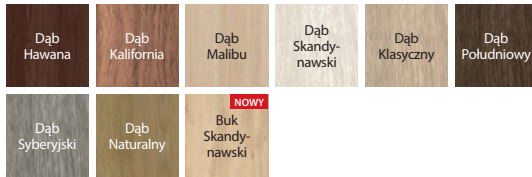

Okleina CPL HQ 0,2 ★★★★★☆

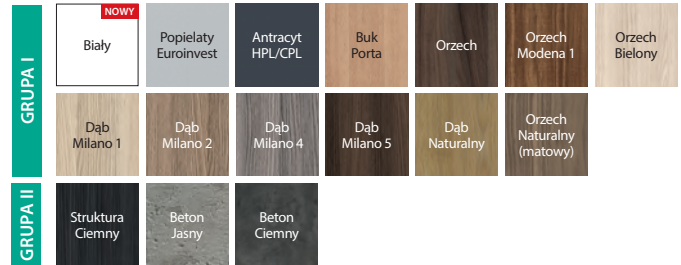

Porta FIT



ramka z szybą
UWAGA: w przypadku okleiny CPL ramka jest zaokrąglona



ramka z panelem
UWAGA: w przypadku okleiny CPL ramka jest zaokrąglona

CENNIK NETTO | BRUTTO PLN (zwróć uwagę na DOPŁATY)

MODELE	Portadecor, Portasynchro 3D	Portaperfect 3D, CPL HQ gr. I
E.0-H.4	429 527,67	509 626,07

ZWRÓĆ UWAGĘ

Jeżeli szukasz drzwi pełnych, które będą pasowały do tej kolekcji, zobacz również kolekcję Porta DECOR str. 70 oraz Porta CPL str. 88.

INFORMACJE TECHNICZNE

KONSTRUKCJA SKRZYDŁA

Wypełnienie stanowi „plaster miodu” i płyta stabilizująca lub w całości płyty wiórowej pełnej wzmocnionej wewnętrznym ramiakem (opcja za dopłatą). Całość obłożona jest płytą HDF. Konstrukcje skrzydła uzupełniają szybą lub panel płaski. W wykonaniu CPL HQ boki skrzydła pokryte są taśmą brzegową ABS.

AKCESORIA W CENIE SKRZYDŁA

- Dwa lub trzy zawiasy czopowe standard, dostępny także pakiet PRIME, patrz Dopłaty
- Trzy zawiasy w skrzydle o wymiarze „100”
- Zamek: na klucz zwykły, z blokadą łazienkową lub dostosowany pod wkładkę patentową
- Szyba matowa hartowana lub „chinchilla”
- Pochwyty okrągły (do drzwi przesuwanych)

OŚCIEŻNICE

Rekomendowane ościeżnice przylgowe:

- Porta SYSTEM str. 178
- MINIMAX str. 176
- STALOWE str. 190-195

Rekomendowane ościeżnice bezprzylgowe:

- Porta SYSTEM ELEGANCE str. 180
- LEVEL str. 182

UWAGI

- Aprobata Techniczna AT-15-6515/2016, ITB Warszawa.
- Kratka, tuleje wentylacyjne 2 rzędy niedostępne dla modelu H.
- Możliwość dowolnego zestawienia wymiarów skrzydeł w drzwiach podwójnych. Przy drzwiach podwójnych bezprzylgowych należy zamawiać skrzydło czynne i bierne.
- Skrzydło podwójne niedostępne z zamkiem magnetycznym.
- Przy opcji „wzmocnienie pod samozamykacz” wymagany jest 3 zawias.

DOPLATY

- rozmiar „100” 50 | **61,50**
- wypełnienie płytą wiórową otworową i/lub pełną 100 | **123,00**
- kolory w okleinie CPL 0,2 mm – GRUPA II 50 | **61,50**
- kratka, tuleje wentylacyjne lub podcięcie wentylacyjne 39 | **47,97**
- zawiasy PRIME (dotyczy dedykowanych ościeżnic) 20 | **24,60**
- zamek PRIME z czołem połysk (srebrny lub złoty) 10 | **12,30**
- zawiasy 3D kolor złoty (dopłata do ceny ościeżnicy) 50 | **61,50**
- trzeci zawias 3D kolor srebrny (dopłata do ceny ościeżnicy) 95 | **116,85**
- trzeci zawias 3D kolor złoty (dopłata do ceny ościeżnicy) 110 | **135,30**
- zamek magnetyczny 45 | **55,35**
- **PROMOCJA** – w drzwiach w pokryciu CPL – pakiet PRIME 0 zł
- przygotowanie do skrótu (maksymalnie 60 mm) 26 | **31,98**
- wzmocnienie pod samozamykacz (wymagany jest 3 zawias) 26 | **31,98**
- zamek hakowy z pochwytnymi bocznymi (drzwi przesuwne) 151 | **185,73**
- pochwyty podłużny do drzwi przesuwanych 70 | **86,10**
- nakładki na zawiasy standard (komplet na jedną sztukę) 4,66 | **5,73**
- klamka z szyldem (str. 200)



Porta NOVA, grupa 2-5

od 579,- | **712,17**

cena skrzydła netto | **brutto** (PLN)



Porta NOVA 2.1, Dąb Srebrzysty



Porta NOVA 5.5, Dąb Srebrzysty



model 2.1



model 2.2



model 2.2
z lustrem



model 3.1



model 3.2



model 4.1



model 4.2



model 4.4



model 5.1



model 5.2



model 5.4



model 5.5

Więcej modeli
z tej kolekcji
[zobacz na stronie](#)



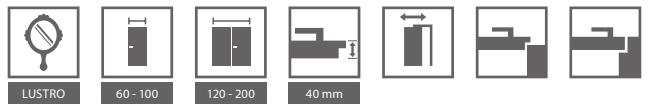

KOLORYSTYKA

Okleina Portadecor ★★★★★



Okleina Portasynchro 3D ★★★★★



Okleina Portadur ★★★★★



Okleina Portaperfect 3D ★★★★★

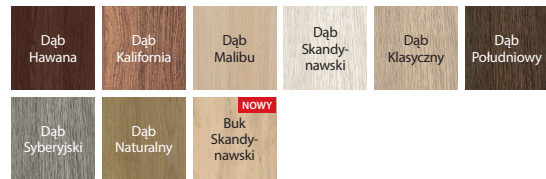

Portalamino ★★★★★

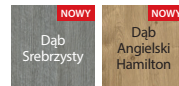

ramka z plicyną

CENNIK NETTO | BRUTTO PLN (zwróć uwagę na DOPŁATY)

MODELE	Portadecor, Portasynchro 3D	Portadur	Portaperfect 3D, Portalamino
2.1-2.2	579 712,17	629 773,67	659 810,57
3.1-3.2	599 736,77	649 798,27	679 835,17
4.1-4.4	599 736,77	649 798,27	679 835,17
5.1-5.5	639 785,97	689 847,47	719 884,37

INFORMACJE TECHNICZNE

KONSTRUKCJA SKRZYDŁA

Wypełnienie stanowi płyta wiórowa wzmocniona wewnętrznym ramiakiem. Całość obłożona jest płytą HDF. Model 2.2 możliwy do wykonania z lustrem na jedną stronę lub dwie strony. Przy wyborze skrzydła z lustrem na jedną stronę z drugiej znajduje się plicyna.

AKCESORIA W CENIE SKRZYDŁA

- Zamek: na klucz zwykły, z blokadą łazienkową lub dostosowany pod wkładkę patentową
- Dwa lub trzy zawiasy czopowe standard lub trzy zawiasy w skrzydle o wymiarze „100” oraz w okleinie Portadur, dostępny także pakiet PRIME, patrz Dopłaty
- Szyba – wzory: „chinchilla”, matowa (za dopłatą)
- Przygotowanie do skrótu maksymalnie 60 mm (tylko grupa 2 i 3)
- Pochwyty okrągły (do drzwi przesuwnych)

OŚCIEŻNICE

Rekomendowane ościeżnice przylgowe:

- Porta SYSTEM str. 178
- MINIMAX str. 176
- STALOWE str. 190-195

Rekomendowane ościeżnice bezprzylgowe:

- Porta SYSTEM ELEGANCE str. 180
- LEVEL str. 182

UWAGI

- Aprobata Techniczna AT-15-6515/2016, ITB Warszawa.
- Możliwość dowolnego zestawienia wymiarów skrzydeł w drzwiach podwójnych. Przy drzwiach podwójnych bezprzylgowych należy zamawiać skrzydło czynne i bierne.
- Skrzydło podwójne niedostępne z zamkiem magnetycznym.
- Przy opcji „wzmocnienie pod samozamykacz” wymagany jest 3 zawiasy.

DOPŁATY

- rozmiar „100” 50 | **61,50**
- szyby matowa, model 2.2 70 | **86,10**
- szyby matowa, model 3.2 40 | **49,20**
- szyby matowa, modele gr. 4 i 5 (za 1 szt. szyby) 25 | **30,75**
- podcięcie wentylacyjne lub tuleje wentylacyjne (1 rząd) 39 | **47,97**
- zawiasy PRIME (dotyczy dedykowanych ościeżnic) 20 | **24,60**
- zamek PRIME z czołem połysk (srebrny lub złoty) 10 | **12,30**
- zawiasy 3D kolor złoty (dopłata do ceny ościeżnicy) 50 | **61,50**
- trzeci zawias 3D kolor srebrny (dopłata do ceny ościeżnicy) 95 | **116,85**
- trzeci zawias 3D kolor złoty (dopłata do ceny ościeżnicy) 110 | **135,30**
- wzmocnienie pod samozamykacz (wymagany jest 3 zawiasy) 26 | **31,98**
- zamek magnetyczny 45 | **55,35**
- zamek hakowy z pochwytyami bocznymi (drzwi przesuwne) 151 | **185,73**
- pochwyty podłużny do drzwi przesuwnych 70 | **86,10**
- nakładki na zawiasy standard (komplet na jedną sztukę) 4,66 | **5,73**
- lustro na jedną stronę 150 | **184,50**
- lustro na dwie strony 300 | **369,00**
- klamka z szyldem (str. 200)

Porta NOVA, grupa 6 i 7

od 639,- | **785,97**
cena skrzydła netto | brutto (PLN)



Porta NOVA 7.1, Orzech 3, moduł retro



Porta NOVA 6.3 Orzech 3, moduł retro



model 6.1



model 6.2



model 6.3



model 6.4



model 6.5



model 7.1



model 7.2



model 7.3



model 7.4



model 7.5

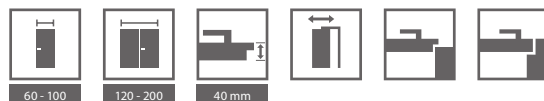

KOLORYSTYKA

Okleina Portadecor ★★★★★☆



Okleina Portasynchro 3D ★★★★★☆

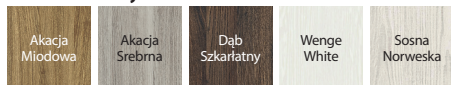

Okleina Portadur ★★★★★☆



Okleina Portaperfect 3D ★★★★★☆



ramka z szybą



ramka z płytką

CENNIK NETTO | BRUTTO PLN (zwróć uwagę na DOPŁATY)

MODELE	Portadecor, Portasynchro 3D	Portadur	Portaperfect 3D
6.1-7.5	639 785,97	689 847,47	719 884,37

INFORMACJE TECHNICZNE

KONSTRUKCJA SKRZYDŁA

Wypełnienie stanowi płyta wiórowa wzmocniona wewnętrznym ramiakiem. Całość obłożona jest płytą HDF.

AKCESORIA W CENIE SKRZYDŁA

- Zamek: na klucz zwykły, z blokadą łazienkową lub dostosowany pod wkładkę patentową
- Dwa lub trzy zawiasy czopowe standard lub trzy zawiasy w skrzydle o wymiarze „100” oraz w okleinie Portadur, dostępny także pakiet PRIME, patrz Dopłaty
- Szyba – wzór „chinchilla”, matowa (za dopłatą)
- Przygotowanie do skrótu maksymalnie 60 mm
- Pochwyty okrągły (do drzwi przesuwnych)

OŚCIEŻNICE

Rekomendowane ościeżnice przylgowe:

- Porta SYSTEM str. 178
- MINIMAX str. 176
- STALOWE str. 190-195

Rekomendowane ościeżnice bezprzylgowe:

- Porta SYSTEM ELEGANCE str. 180
- LEVEL str. 182

UWAGI

- Aprobata Techniczna AT-15-6515/2016, ITB Warszawa.
- Modele z gr. 6 i 7 niedostępne w okleinie: Portasynchro Dąb Ciemny oraz Portaperfect Dąb Skandynawski.
- Kratka i tuleje wentylacyjne 2 rzędy dostępne tylko dla modeli 6.5, 7.5.
- Możliwość dowolnego zestawienia wymiarów skrzydeł w drzwiach podwójnych.
- Przy drzwiach podwójnych bezprzylgowych należy zamawiać skrzydło czynne i bierne.
- Skrzydło podwójne niedostępne z zamkiem magnetycznym.
- Przy opcji „wzmocnienie pod samozamykacz” wymagany jest 3 zawiasy.
- W związku z użyciem różnych materiałów, może wystąpić niewielka różnica kolorystyczna między skrzydłem a ramką.

DOPŁATY

- rozmiar „100” 50 | **61,50**
- szyba matowa 50 | **61,50**
- kratka, tuleje wentylacyjne lub podcięcie wentylacyjne 39 | **47,97**
- zawiasy PRIME (dotyczy dedykowanych ościeżnic) 20 | **24,60**
- zamek PRIME z czolem połysk (srebrny lub złoty) 10 | **12,30**
- zawiasy 3D kolor złoty (dopłata do ceny ościeżnicy) 50 | **61,50**
- trzeci zawias 3D kolor srebrny (dopłata do ceny ościeżnicy) 95 | **116,85**
- trzeci zawias 3D kolor złoty (dopłata do ceny ościeżnicy) 110 | **135,30**
- wzmocnienie pod samozamykacz (wymagany jest 3 zawiasy) 26 | **31,98**
- zamek magnetyczny 45 | **55,35**
- zamek hakowy z pochwytyami bocznymi (drzwi przesuwne) 151 | **185,73**
- pochwyty podłużny do drzwi przesuwnych 70 | **86,10**
- nakładki na zawiasy standard (komplet na jedną sztukę) 4,66 | **5,73**
- szyba matowa hartowana 50 | **61,50**
- klamka z szyldem (str. 200)

Porta LEVEL

od 499,- | **613,77**cena skrzydła netto | **brutto** (PLN)

POLECAMY

Kolekcja Porta LEVEL wzbogacona o nową, atrakcyjną kolorystykę wraz z dedykowaną ościeżnicą LEVEL z panelem 20 cm lub 100 cm, dają nietypowe możliwości w aranżacji każdego wnętrza.



Porta LEVEL C.2, Dąb Catania z dedykowaną ościeżnicą LEVEL z panelem 100 cm



Porta LEVEL C.2 z intarsją, Dąb Catania
Ościeżnica LEVEL z panelem 20 cm



Porta Decor
model P
patrz str. 70



model C.1
Ościeżnica
z panelem 20 cm



model C.2
z intarsją
Ościeżnica
z panelem 20 cm



model C.3
z intarsją
Ościeżnica
z panelem 20 cm



KOLORYSTYKA

Okleina Portadecor ★★★★★☆



Okleina Portaperfect 3D ★★★★★☆



Portalamino ★★★★★☆



ZWRÓĆ UWAGĘ

Jeżeli szukasz drzwi pełnych, które będą pasowały do tej kolekcji, zobacz również kolekcję Porta DECOR patrz str. 70.

Skrzydła Porta LEVEL posiadają dedykowaną ościeżnicę LEVEL. Panel LEVEL może posiadać pionowy lub poziomy kierunek usłojenia – dotyczy wybranych 6 kolorów.

Porta LEVEL



dedykowana ościeżnica LEVEL



intarsje czarne



intarsje srebrne

CENNIK NETTO | BRUTTO PLN (zwróć uwagę na DOPŁATY)

MODELE	Portadecor	Portaperfect 3D, Portalamino
C.1-C.3	499 613,77	579 712,17

INFORMACJE TECHNICZNE

KONSTRUKCJA SKRZYDŁA

Wypełnienie „plaster miodu” lub płyta wiórowa otworowa wzmocniona wewnętrznym ramiakiem. Całość obłożona jest płytą HDF.

AKCESORIA W CENIE SKRZYDŁA

- Dwa lub trzy zawiasy czopowe standard, dostępny także pakiet PRIME, patrz Dopłaty
- Trzy zawiasy w skrzydle o wymiarze „100”
- Zamek: na klucz zwykły, z blokadą łazienkową lub dostosowany pod wkładkę patentową

OŚCIEŻNICE

Rekomendowane ościeżnice przylgowe:

- Porta SYSTEM str. 178
- MINIMAX str. 176
- STALOWE str. 190-195

Rekomendowane ościeżnice bezprzylgowe:

- Porta SYSTEM ELEGANCE str. 180
- LEVEL str. 182

UWAGI

- Aprobata Techniczna AT-15-6515/2016, ITB Warszawa.
- Wypełnienie płytą otworową i płytą pełną zawiera przygotowanie skrótu w standardzie.
- Możliwość dowolnego zestawienia wymiarów skrzydeł w drzwiach podwójnych.
- Skrzydło podwójne niedostępne z zamkiem magnetycznym.
- Przy opcji „wzmocnienie pod samozamykacz” wymagany jest 3 zawias.

DOPLATY

- rozmiar „100” 50 | 61,50
- wypełnienie płytą wiórową otworową 100 | 123,00
- tuleje wentylacyjne lub podcięcie wentylacyjne 39 | 47,97
- zawiasy PRIME (dotyczy dedykowanych ościeżnic) 20 | 24,60
- zamek PRIME z czołem polysk (srebrny lub złoty) 10 | 12,30
- zawiasy 3D kolor złoty (dopłata do ceny ościeżnicy) 50 | 61,50
- trzeci zawias 3D kolor srebrny (dopłata do ceny ościeżnicy) 95 | 116,85
- trzeci zawias 3D kolor złoty (dopłata do ceny ościeżnicy) 110 | 135,30
- zamek magnetyczny 45 | 55,35
- przygotowanie do skrótu (maksymalnie 60 mm) 26 | 31,98
- wzmocnienie pod samozamykacz (wymagany jest 3 zawias) 26 | 31,98
- nakładki na zawiasy standard (komplet na jedną sztukę) 4,66 | 5,73
- klamka z szyldem (str. 200)

Porta LINE

od 459,- | **564,57**

cena skrzydła netto | brutto (PLN)

TOP
KOLEKCJE

TOP
KOLEKCJE
INWESTYCIJ

Porta LINE G.1, Beton Ciemny

POLECAMY

III klasę mechaniczną posiadają wybrane modele z wypełnieniem płytą wiórową otworową. Dostępny dodatkowo „pakiet inwestycyjny” zawierający zawiasy trójelementowe i zamek w najwyższej kategorii użytkowania (opcja za dopłatą). Komplet stanowi skrzydło i dedykowana ościeżnica.
Oferta dostępna od 03.01.2020



Porta LINE H.1, Beton Ciemny



model A.1



model B.1



model C.1



model D.1



model E.1



model F.1



model G.1



model H.1

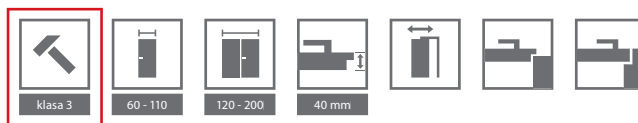

KOLORYSTYKA

Okleina Portadecor ★★★★★☆

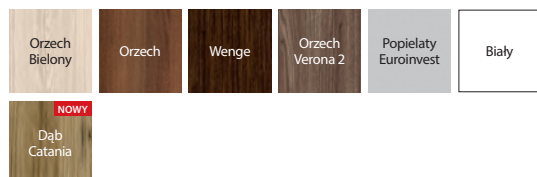

Okleina Portasynchro 3D ★★★★★☆

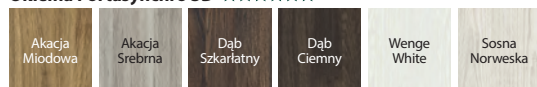

Okleina Portaperfect 3D ★★★★★☆

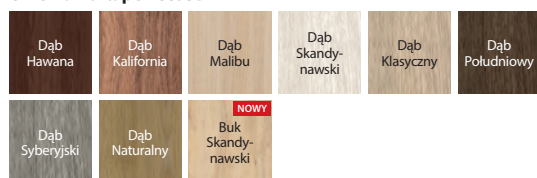

Okleina CPL HQ 0,2 ★★★★★☆

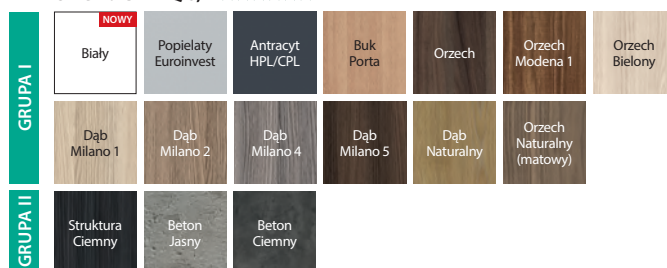

Portalamino ★★★★★☆

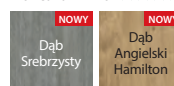

intarsje srebrne
dostępne również intarsje czarne

CENNIK NETTO | BRUTTO PLN (zwróć uwagę na DOPŁATY)

MODELE	Portadecor, Portasynchro 3D	Portaperfect 3D, CPL HQ gr. I, Portalamino
A.1-H.1	459 564,57	539 662,97

INFORMACJE TECHNICZNE

KONSTRUKCJA SKRZYDŁA

Wypełnienie stanowi „plaster miodu” lub płyta wiórowa otworowa wzmocniona wewnętrznym ramiakiem. Całość obłożona jest płytą HDF. Skrzydła uzupełnione są intarsjami w kolorze srebrnym lub czarnym o szerokości 6 mm. W wykonaniu CPL HQ boki skrzydła pokryte są taśmą ABS.

AKCESORIA W CENIE SKRZYDŁA

- Dwa lub trzy zawiasy czopowe standard, dostępny także pakiet PRIME, patrz Doplata
- Trzy zawiasy w skrzydle o wymiarze „100”
- Zamek: na klucz zwykły, z blokadą łazienkową lub dostosowany pod wkładkę patentową
- Pochwyty okrągły (do drzwi przesuwnych)

OŚCIEŻNICE

Rekomendowane ościeżnice przylgowe:

- Porta SYSTEM str. 178
- MINIMAX str. 176
- STALOWE str. 190-195

Rekomendowane ościeżnice bezprzylgowe:

- Porta SYSTEM ELEGANCE str. 180
- LEVEL str. 182

UWAGI

- Aprobata Techniczna AT-15-6515/2016, ITB Warszawa.
- Tuleje wentylacyjne niedostępne dla modelu D.1.
- W skrzydłach suwanych intarsje w modelach F.1 i G.1 na wysokości pochwyty.

- Przygotowanie do skrótu za dopłatą dotyczy skrzydeł z wypełnieniem „plaster miodu”.
- Wypełnienie płytą otworową i płyta pełna zawiera przygotowanie do skrótu w standardzie.
- Rozmiar „110” dostępny tylko z wypełnieniem płytą wiórową otworową.
- Możliwość dowolnego zestawienia wymiarów skrzydeł w drzwiach podwójnych. Przy drzwiach podwójnych bezprzylgowych należy zamawiać skrzydło czynne i bierne.
- Skrzydło podwójne niedostępne z zamkiem magnetycznym.
- Przy opcji „wzmocnienie pod samozamykacz” wymagany jest 3 zawias.

DOPLATY

- rozmiar „100”, „110” 50 | **61,50**
- wypełnienie płytą wiórową otworową 100 | **123,00**
- kolory w okleinie CPL 0,2 mm – GRUPA II 50 | **61,50**
- tuleje wentylacyjne lub podcięcie wentylacyjne 39 | **47,97**
- zawiasy PRIME (dotyczy dedykowanych ościeżnic) 20 | **24,60**
- zamek PRIME z czolem połysk (srebrny lub złoty) 10 | **12,30**
- zawiasy 3D kolor złoty (dopłata do ceny ościeżnicy) 50 | **61,50**
- trzeci zawias 3D kolor srebrny (dopłata do ceny ościeżnicy) 95 | **116,85**
- trzeci zawias 3D kolor złoty (dopłata do ceny ościeżnicy) 110 | **135,30**
- zamek magnetyczny 45 | **55,35**
- **PROMOCJA** – w drzwiach w pokryciu CPL – pakiet PRIME 0 zł
- przygotowanie do skrótu (maksymalnie 60 mm) 26 | **31,98**
- wzmocnienie pod samozamykacz (wymagany jest 3 zawias) 26 | **31,98**
- zamek hakowy z pochwyty boczny (drzwi przesuwne) 151 | **185,73**
- pochwyty podłużny do drzwi przesuwnych 70 | **86,10**
- nakładki na zawiasy standard (komplet na jedną sztukę) 4,66 | **5,73**
- klamka z szyldem (str. 200)

Porta CPL

SUPER
CENAod 339,- | **416,97**

cena skrzydła netto | brutto (PLN)

TOP
KOLEKCJETOP
KOLEKCJE
INWESTYCJI

POLECAMY

III klasę mechaniczną posiadają wybrane modele z wypełnieniem płytą wiórową otworową. Dostępny dodatkowo „pakiet inwestycyjny” zawierający zawiasy trójelementowe i zamek w najwyższej kategorii użytkowania (opcja za dopłatą). Komplet stanowi skrzydło i dedykowana ościeżnica.
Oferta dostępna od 03.01.2020

Porta CPL 1.1, skrzydło – Dąb Naturalny, ościeżnica – Beton Ciemny



Porta CPL 1.1, Dąb Naturalny



model 1.1



model 1.2



model 1.3



model 1.4



model 1.5



model 5.1



model 5.2



model 5.4



model 5.5



klasa 3



PROJEKT



60 - 110



90 - 200



40 mm



KOLORYSTYKA

Okleina CPL HQ 0,2 ★★★★★☆

Okleina HPL i CPL 0,7 ★★★★★★

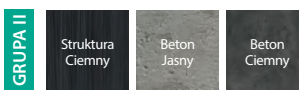

Sprawdź możliwości realizacji innych modeli w Porta KONTRAKT, patrz str. 226.

Porta CPL



ramka z szybą



ramka z płyciną



panel górny

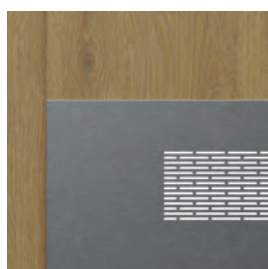

panel dolny wentylacyjny

CENNIK NETTO | BRUTTO PLN (zwróć uwagę na DOPŁATY)

MODELE	CPL HQ 0,2 gr.I (Popielaty Euroinvest)	CPL HQ 0,2 gr.I (pozostałe kolory)	CPL HQ 0,7 gr.I (Popielaty Euroinvest)	CPL HQ 0,7 gr.I (pozostałe kolory)
1.1	339 416,97	359 441,57	449 552,27	469 576,87
1.2	399 490,77	419 515,37	509 626,07	529 650,67
1.3	429 527,67	449 552,27	539 662,97	559 687,57
1.4	479 589,17	499 613,77	589 724,47	609 749,07
1.5	419 515,37	439 539,97	529 650,67	549 675,27
5.1-5.5	644 792,12	664 816,72	-	-

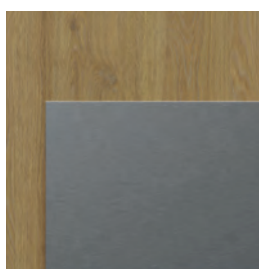

panel dolny

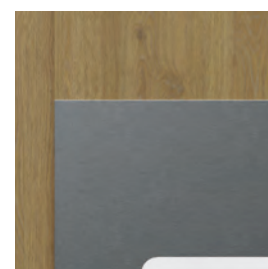

panel dolny z podcięciem wentylacyjnym

INFORMACJE TECHNICZNE

KONSTRUKCJA SKRZYDŁA

Grupa 1 – „plaster miodu” lub płyta wiórowa otworowa wzmocniona wewnętrznym rammiakiem (opcja za dopłatą), grupa 5 oraz model 1.4 – płyta wiórowa. Całość obłożona jest płytą HDF. Boki skrzydła pokryte są taśmą ABS.

AKCESORIA W CENIE SKRZYDŁA

- Zamek: na klucz zwykły, z blokadą łazienkową lub dostosowany pod wkładkę patentową
- Dwa lub trzy zawiasy czopowe standard lub PRIME
- Trzy zawiasy (w skrzydle o wymiarze „100” i „110”)
- Szyba wzór „chinchilla” lub matowa hartowana i przezroczysta (opcja za dopłatą)
- Przygotowanie do skrót (maks. 60 mm) (tylko grupa 5)
- Pochwył okrągły (do drzwi przesuwnych)

OŚCIEŻNICE

Rekomendowane ościeżnice przylgowe:

- Porta SYSTEM str. 178
- MINIMAX str. 176
- STALOWE str. 190-195

Rekomendowane ościeżnice bezprzylgowe:

- Porta SYSTEM ELEGANCE str. 180

UWAGI

- Aprobata Techniczna AT-15-6515/2016, ITB Warszawa.
- Wypełnienie płyta otworowa i płyta pełna zawiera przygotowanie do skrót w standardzie.
- Rozmiar „110” dostępny tylko z wypełnieniem płyta wiórowa. Rozmiary przeszkleń – jak w „100”.
- Rozmiar „100” i „110” niedostępny dla modelu 1.4.
- **Drzwi przylgowe wyposażone w 3 zawiasy typu PRIME, bezprzylgowe w 2 zawiasy 3D – zawiasy pakowane z ościeżnicą.**
- Możliwość dowolnego zestawienia wymiarów skrzydeł w drzwiach podwójnych.
- Skrzydło bierne (standardowe) dostępne w rozmiarach „60” do „100”.
- Skrzydło bierne (dostawka) w rozmiarach „30”, „40”, „50” tylko w wersji pełnej. Przy drzwiach

podwójnych bezprzylgowych należy zamawiać skrzydło czynne i bierne.

- Możliwość realizacji innych modeli poprzez Porta KONTRAKT str. 226.
- Skrzydło podwójne niedostępne z zamkiem magnetycznym.
- **Rozmiar „80” i „90” w normie inwestycyjnej (światło przejścia 800, 900 mm) dostępny jako standard – bez dopłaty.**
- Przy opcji „wzmocnienie pod samozamykacz” wymagany jest 3 zawias.

DOPLATY

- rozmiar „100”, „110” 50 | **61,50**
- wypełnienie płytą wiórową otworową 100 | **123,00**
- kolory w okleinie CPL 0,2 mm i 0,7 mm – GRUPA II 50 | **61,50**
- **PROMOCJA** – pakiet PRIME 0 zł
- zawiasy 3D kolor złoty (dopłata do ceny ościeżnicy) 50 | **61,50**
- trzeci zawias 3D kolor srebrny (dopłata do ceny ościeżnicy) 95 | **116,85**
- trzeci zawias 3D kolor złoty (dopłata do ceny ościeżnicy) 110 | **135,30**
- kratka (tylko grupa 1), tuleje wentylacyjne lub podcięcie wentylacyjne 39 | **47,97**
- zamek magnetyczny 45 | **55,35**
- przygotowanie do skrót (maksymalnie 60 mm) (grupa 1) 26 | **31,98**
- wzmocnienie pod samozamykacz (wymagany jest 3 zawias) 26 | **31,98**
- szyby matowa, przezroczysta - model 1.2 20 | **24,60**
- szyby matowa, przezroczysta - model 1.3 i 1.4 70 | **86,10**
- szyby matowa, przezroczysta - model 1.5 30 | **36,90**
- szyby matowa, przezroczysta - modele gr.5 (za 1 szt. szyby) 25 | **30,75**
- bulaj – ze stali nierdzewnej (model 1.1) 401 | **493,23**
- panel górny - kpl. na dwie strony (modele 1.1, 1.2) 220 | **270,6**
- panel dolny - kpl. na dwie strony (modele 1.1, 1.2, 1.3) 220 | **270,6**
- panel dolny z podcięciem wentylacyjnym - kpl. na dwie strony (modele 1.1, 1.2, 1.3) 250 | **307,50**
- panel dolny wentylacyjny - kpl. na dwie strony (modele 1.1, 1.2, 1.3) 240 | **295,20**
- zamek hakowy z pochwyłami bocznymi (drzwi przesuwne) 151 | **185,73**
- pochwył podłużny do drzwi przesuwnych 70 | **86,10**
- nakładki na zawiasy standard (komplet na jedną sztukę) 4,66 | **5,73**
- klamka z szyldem (str. 200)



89

Porta RESIST

SUPER
CENAod 459,- | **564,57**

cena skrzydła netto | brutto (PLN)

TOP
KOLEKCJETOP
KOLEKCJE
INWESTYCJI

POLECAMY

III klasę mechaniczną posiadają wybrane modele z wypełnieniem płytą wiórową otworową. Dostępny dodatkowo „pakiet inwestycyjny” zawierający zawiasy trójelementowe i zamek w najwyższej kategorii użytkowania (opcja za dopłatą). Komplet stanowi skrzydło i dedykowana ościeżnica.
Oferta dostępna od 03.01.2020

Porta RESIST 1.1, Halifax Naturalny

usłojenie pionowe:



model 1.1



model 1.2



model 1.3



model 1.4

usłojenie poziome:



model 7.1



model 7.2



model 7.3



model 7.4

usłojenie pionowe lub poziome:



model B.1*



model E.1*



model H.1*



model 4.A



model 4.B

usłojenie pionowe:



Porta RESIST 7.1, Halifax Naturalny

* usłojenie zgodne z kierunkiem intarsji

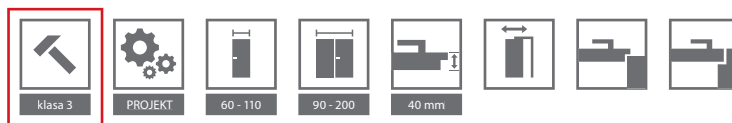

KOLORYSTYKA

Gladstone / Halifax ★★★★★

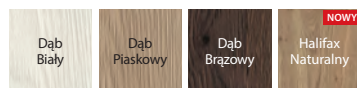

• Sprawdź możliwości realizacji innych modeli w Porta KONTRAKT, patrz str. 226.

INNOWACYJNY PRODUKT NA RYNKU

Struktura i rodzaj wykończenia Gladstone/ Halifax charakteryzuje się autentycznym wyglądem, przypominającym naturalne, surowe drewno.

Gladstone/Halifax



EXTREME

Klasa, której parametry stanowią ochronę dla intensywnego użytkowania drzwi wykończonych tym rodzajem pokrycia. Przeznaczona jest do miejsc o dużym natężeniu ruchu, wszędzie tam, gdzie dziennie przechodzą setki ludzi.

PRZYKŁADOWE PRZEZNACZENIE DRZWI PORTA RESIST:

- Biura
- Hotele i pensjonaty
- Budynki użyteczności publicznej
- Budynki mieszkalne

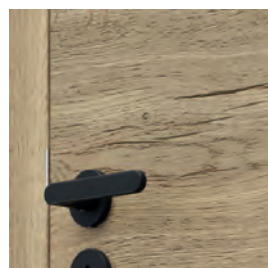

struktura synchroniczna Gladstone/Halifax podkreślająca naturalną surowość drewna

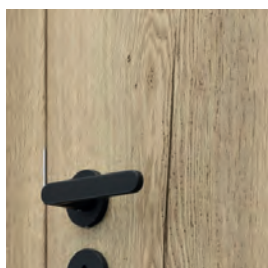

przeszklenie w modelu 4.A



intarsja czarna
dostępne również intarsje srebrne

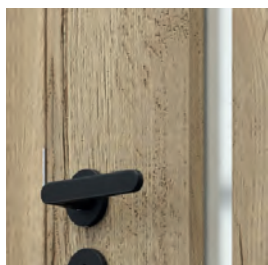

przeszklenie w modelu 4.A

CENNIK NETTO | BRUTTO PLN (zwróć uwagę na DOPŁATY)

MODELE	Gladstone/ Halifax (ukł. pionowy)	MODELE	Gladstone/ Halifax (ukł. poziomy)	MODELE	Gladstone/ Halifax
1.1	569 699,87	7.1	459 564,57	4.A	799 982,77
1.2	629 773,67	7.2	519 638,37	4.B	899 1105,77
1.3	659 810,57	7.3	549 675,27	E.1	599 736,77
1.4	709 872,07	7.4	599 736,77	B.1, H.1	709 872,07

POLECAMY!

Powierzchnia skrzydła pokryta wysoko skompresowaną płytą z bardzo drobną strukturą włókien. Dzięki swojej dużej gęstości gwarantuje wysoką odporność na uderzenia, ścieranie i zarysowania.



INFORMACJE TECHNICZNE

KONSTRUKCJA SKRZYDŁA

Wypełnienie stanowi „plaster miodu” lub płyta wiórowa otworowa wzmocniona wewnętrznym ramiakiem (opcja za dopłatą), modele 1.4, 7.4 – płyta wiórowa pełna, 4.B – płyta wiórowa otworowa. Całość obłożona jest płytą HDF. Boki skrzydła pokryte są taśmą ABS. Modele z intarsjami uzupełnione są wstawkami w kolorze srebrnym lub czarnym o szerokości 6 mm. Skrzydła 4.A, 4.B wyposażone są w szybę hartowaną o grubości 8 mm, która stanowi element konstrukcyjny skrzydła.

AKCESORIA W CENIE SKRZYDŁA

- Dwa lub trzy zawiasy czopowe standard, dostępny także pakiet PRIME, patrz Dopłaty
- Trzy zawiasy w skrzydle o wymiarze „100” lub „110”
- Zamek: na klucz zwykły, z blokadą łazienkową, dostosowany pod wkładkę patentową
- Szyba – modele gr. 1 i 7 wzory: „chinchilla”, matowa hartowana, przezroczysta, modele gr. 4: szyba matowa hartowana 8 mm
- Pochwyty okrągłe (do drzwi przesuwanych)

OŚCIEŻNICE

Rekomendowane ościeżnice przylgowe:

- Porta SYSTEM str. 178
- MINIMAX str. 176
- STALOWE str. 190-195

Rekomendowane ościeżnice bezprzylgowe:

- Porta SYSTEM ELEGANCE str. 180

UWAGI

- Aprobata Techniczna AT-15-6515/2016, ITB Warszawa.
- Drzwi przylgowe wyposażone w 3 zawiasy typu PRIME, bezprzylgowe w 2 zawiasy 3D – zawiasy pakowane z ościeżnicą.
- Kratka, tuleje wentylacyjne i przygotowanie do skrótu niedostępne dla modeli gr. 4.

- Wypełnienie płytą otworowa i płyta pełna zawiera przygotowanie do skrótu w standardzie.
- Rozmiar „100” i „110” niedostępny dla modelu 1.4, 7.4.
- Rozmiar „110” dostępny tylko z wypełnieniem płytą wiórową. Rozmiary przeszkleń – jak w rozmiarze „100”.
- Rozmiar „110” niedostępny dla modeli z gr. 4.
- Stały wymiar szyb w modelu 4.A.
- Skrzydło podwójne niedostępne z zamkiem magnetycznym.
- Możliwość dowolnego zestawienia wymiarów skrzydeł w drzwiach podwójnych. Przy drzwiach podwójnych bezprzylgowych należy zamawiać skrzydło czynne i bierne.
- Rozmiar „80” i „90” w normie inwestycyjnej (światło przejścia 800, 900 mm) dostępny jak standard (dotyczy modeli gr. 1 i 7) – bez dopłaty.
- Przy opcji „wzmocnienie pod samozamykacz” wymagany jest 3 zawias.

DOPŁATY

- rozmiar „100” i „110” 50 | **61,50**
- wypełnienie płytą wiórową otworową 100 | **123,00**
- **PROMOCJA** – pakiet PRIME 0 zł
- zawiasy 3D kolor złoty (dopłata do ceny ościeżnicy) 50 | **61,50**
- trzeci zawias 3D kolor srebrny (dopłata do ceny ościeżnicy) 95 | **116,85**
- trzeci zawias 3D kolor złoty (dopłata do ceny ościeżnicy) 110 | **135,30**
- kratka (tylko grupa 1 i 7), tuleje wentylacyjne lub podcięcie wentylacyjne 39 | **47,97**
- zamek magnetyczny 45 | **55,35**
- przygotowanie do skrótu (maks. 60 mm) (z wyjątkiem gr. 4) 26 | **31,98**
- wzmocnienie pod samozamykacz (wymagany jest 3 zawias) 26 | **31,98**
- bulaj – ze stali nierdzewnej (model 1.1, 7.1) 401 | **493,23**
- zamek hakowy z pochwytnymi bocznymi (drzwi przesuwne) 151 | **185,73**
- pochwyty podłużny do drzwi przesuwanych 70 | **86,10**
- nakładki na zawiasy standard (komplet na jedną sztukę) 4,66 | **5,73**
- klamka z szyldem (str. 200)



Porta FOCUS

od 599,- | **736,77**

cena skrzydła netto | brutto (PLN)



Porta FOCUS 4.A, Orzech Naturalny (matowy)



Porta FOCUS 4.A, Orzech Naturalny (matowy)



model 2.0



model 4.A



model 4.B

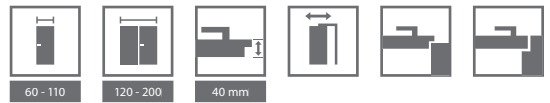

KOLORYSTYKA

Okleina Portadecor ★★★★★☆

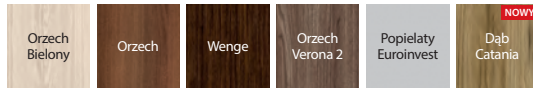

Okleina Portasynchro 3D ★★★★★☆



Okleina Portaperfect 3D ★★★★★☆

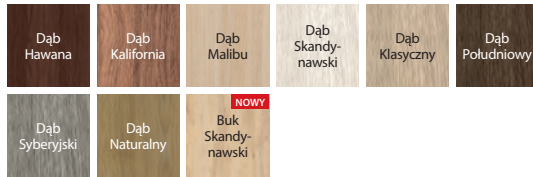

Okleina CPL HQ 0,2 ★★★★★☆

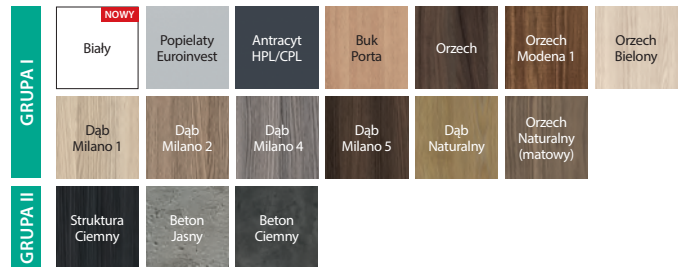

Portalamino ★★★★★☆

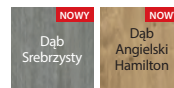

łączenie z szybą „na kant”
skrzydło przylgowe



łączenie z szybą „na kant”
skrzydło bezprzylgowe

CENNIK NETTO | BRUTTO PLN (zwróć uwagę na DOPŁATY)

MODELE	Portadecor, Portasynchro 3D	Portaperfect 3D, CPL HQ gr. I, Portalamino
2.0	599 736,77	679 835,17
4.A	609 749,07	689 847,47
4.B	709 872,07	789 970,47

INFORMACJE TECHNICZNE

KONSTRUKCJA SKRZYDŁA

Wypełnienie stanowi „plaster miodu” lub płyta wiórowa otworowa wzmocniona wewnętrznym ramiakiem (opcja za dopłatą). Całość obłożona jest płytą HDF. Wzory przeszklone z szybą matową hartowaną o grubości 8 mm, która stanowi element konstrukcyjny skrzydła. W wykonaniu CPL HQ boki skrzydła pokryte są taśmą ABS.

AKCESORIA W CENIE SKRZYDŁA

- Dwa lub trzy zawiasy czopowe standard, dostępny także pakiet PRIME, patrz Dopłaty
- Trzy zawiasy w skrzydle o wymiarze „100” lub „110”
- Zamek: na klucz zwykły, z blokadą łazienkową, dostosowany pod wkładkę patentową
- Szyba hartowana matowa
- Pochwyt okrągły (do drzwi przesuwnych)

OŚCIEŻNICE

Rekomendowane ościeżnice przylgowe:

- Porta SYSTEM str. 178
- MINIMAX str. 176
- STALOWE str. 190-195

Rekomendowane ościeżnice bezprzylgowe:

- Porta SYSTEM ELEGANCE str. 180
- LEVEL str. 182

UWAGI

- Aprobata Techniczna AT-15-6515/2016, ITB Warszawa.
- **Podcięcie wentylacyjne w modelach przeszklonych dostępne w Polskiej Normie.**
- Wypełnienie płyta otworowa i płyta pełna zawiera przygotowanie do skrótu w standardzie.
- Rozmiar „110” dostępny tylko z wypełnieniem płytą wiórową.
- Możliwość dowolnego zestawienia wymiarów skrzydeł w drzwiach podwójnych. Przy drzwiach podwójnych bezprzylgowych należy zamawiać skrzydło czynne i bierne.
- Model 4.B dostępny jedynie z wypełnieniem płytą wiórową otworową bez dodatkowej dopłaty.
- Rozmiar „110” niedostępny dla modeli z grupy 4.
- **Stały wymiar szyb, tylko modele z grupy 2, model 4.A.**
- Skrzydło podwójne niedostępne z zamkiem magnetycznym.

DOPLATY

• rozmiar „100”, „110”	50 61,50
• kolory w okleinie CPL 0,2 mm – GRUPA II	50 61,50
• wypełnienie płytą wiórową otworową	100 123,00
• tuleje wentylacyjne lub podcięcie wentylacyjne	39 47,97
• zawiasy PRIME (dotyczy dedykowanych ościeżnic)	20 24,60
• zamek PRIME z czolem połysk (srebrny lub złoty)	10 12,30
• zawiasy 3D kolor złoty (dopłata do ceny ościeżnicy)	50 61,50
• trzeci zawias 3D kolor srebrny (dopłata do ceny ościeżnicy)	95 116,85
• trzeci zawias 3D kolor złoty (dopłata do ceny ościeżnicy)	110 135,30
• zamek magnetyczny	45 55,35
• zamek hakowy z pochwytyami bocznymi (drzwi przesuwne)	151 185,73
• pochwyt podłużny do drzwi przesuwnych	70 86,10
• nakładki na zawiasy standard (komplet na jedną sztukę)	4,66 5,73
• klamka z sztyldem	(str. 200)

Porta LOFT

od 998,- | **1227,54**
 cena skrzydła i ościeżnicy netto | brutto (PLN)



Porta LOFT to kolekcja otwierająca nowe perspektywy aranżacji wnętrz. Głównym motywem przewodnim jest ponadczasowa czerń w wykończeniu matowym, która pojawia się na ościeżnicy oraz wszystkich akcesoriach. Dzięki połączeniu z dekiem PORTA możemy stworzyć własny, oryginalny produkt, który znakomicie wpisie się w niemal każde wnętrze.

Porta LOFT 1.1, Buk Skandynawski



Porta LOFT 1.1, Buk Skandynawski



model 1.1



model 4.A



model 4.B



model 1.1



model 4.A



model 4.B

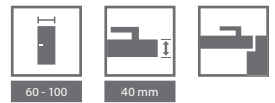

KOLORYSTYKA

Okleina Portaperfect 3D ★★★★★☆



Gladstone / Halifax ★★★★★☆

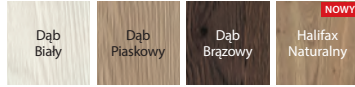

Okleina CPL HQ 0,2 ★★★★★☆

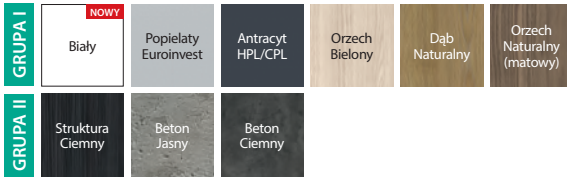

KOLORYSTYKA OŚCIEŻNIC

Okleina SUPER MATT ★★★★★☆



Okleina CPL HQ 0,2 ★★★★★☆



łączenie z szybą



zawiasy 3D w kolorze ościeżnicy



czoło zamka



czoło zamka

CENNIK NETTO | BRUTTO PLN (zwróć uwagę na DOPŁATY)

MODELE SKRZYDŁA	Portaperfect 3D, CPL HQ gr.I	Gladstone/Halifax (ukł. poziomy)	Gladstone/Halifax (ukł. pionowy)
1.1	409 503,07	-	619 761,37
7.1	-	509 626,07	-
4.A	719 884,37	-	849 1044,27
4.B	819 1007,37	-	949 1167,27

OŚCIEŻNICA ELEGANCE ZAKRES SZEROKOŚCI MURU	Czarna	Biała
B - C	589 724,47	599 736,77
D - E	599 736,77	609 749,07
F - H	639 785,97	649 798,27
I - K	689 847,47	699 859,77

INFORMACJE TECHNICZNE

KONSTRUKCJA SKRZYDŁA

Wypełnienie stanowi „plaster miodu” lub płyta wiórowa otworowa wzmocniona wewnętrznym ramiakiem (opcja za dopłatą). Całość obłożona jest płytą HDF. Wzory przeszklone z szybą matową hartowaną o grubości 8 mm, która stanowi element konstrukcyjny skrzydła. **Charakterystyczną cechą kolekcji jest zastosowanie obrzeża ABS (boki skrzydła) w kolorze Czarnym lub Białym.**

AKCESORIA W CENIE SKRZYDŁA

- Zawiasy bezprzylgowe 3D dwa lub trzy (opcja za dopłatą) – w kolorze ościeżnicy Czarne lub Białe
- Zamek z czołem w kolorze obrzeża skrzydła - Czarny lub Biały
- Szyba hartowana matowa o grubości 8 mm

OŚCIEŻNICE

Rekomendowane ościeżnice przylgowe:

- Porta SYSTEM ELEGANCE w kolorze Czarnym lub Białym.

UWAGI

- Aprobata Techniczna AT-15-6515/2016, ITB Warszawa.
- Podcięcie wentylacyjne w modelach przeszklonych dostępne w Polskiej Normie.**
- Wypełnienie płytą otworową i płytą pełną zawiera przygotowanie do skrótu w standardzie.
- Model 4.B dostępny jedynie z wypełnieniem płytą wiórową otworową bez dodatkowej dopłaty.
- Stały wymiar szyb w modelu 4.A.**
- Trzy zawiasy w skrzydle o wymiarze „100”.
- Drzwi bezprzylgowe wyposażone są w 2 zawiasy 3D – zawiasy pakowane z ościeżnicą.

DOPLATY

- rozmiar „100” 50 | **61,50**
- kolorы w okleinie CPL 0,2 mm – GRUPA II 50 | **61,50**
- wypełnienie płytą wiórową otworową 100 | **123,00**
- podcięcie wentylacyjne 39 | **47,97**
- trzeci zawias 3D (dopłata do ceny ościeżnicy) 95 | **116,85**
- przygotowanie do skrótu (maksymalnie 60 mm) (grupa 1.1) 26 | **31,98**
- klamka z szyldem (str. 200)

DRZWI WEWNĄTRZLOKALOWE W NATURALNEJ OKLEINIE

Drzwi w naturalnej okleinie są stylowe, unikatowe i podkreślają dobry gust domowników. Skrzydło pokryte jest prawdziwym drewnem – to ono dodaje niezwykłego uroku i klimatu każdemu wnętrzu.



**MÓWIĄ, ŻE JESTEM BARDZO EMOCJONALNA,
A JA PO PROSTU NIE WSTYDZĘ SIĘ UCZUĆ.
LUBIĘ PRZYTULAĆ I LUBIĘ PRZYTULNE WNĘTRZA,
WIĘC WYBIERAM DRZWI W NATURALNEJ OKLEINIE.**

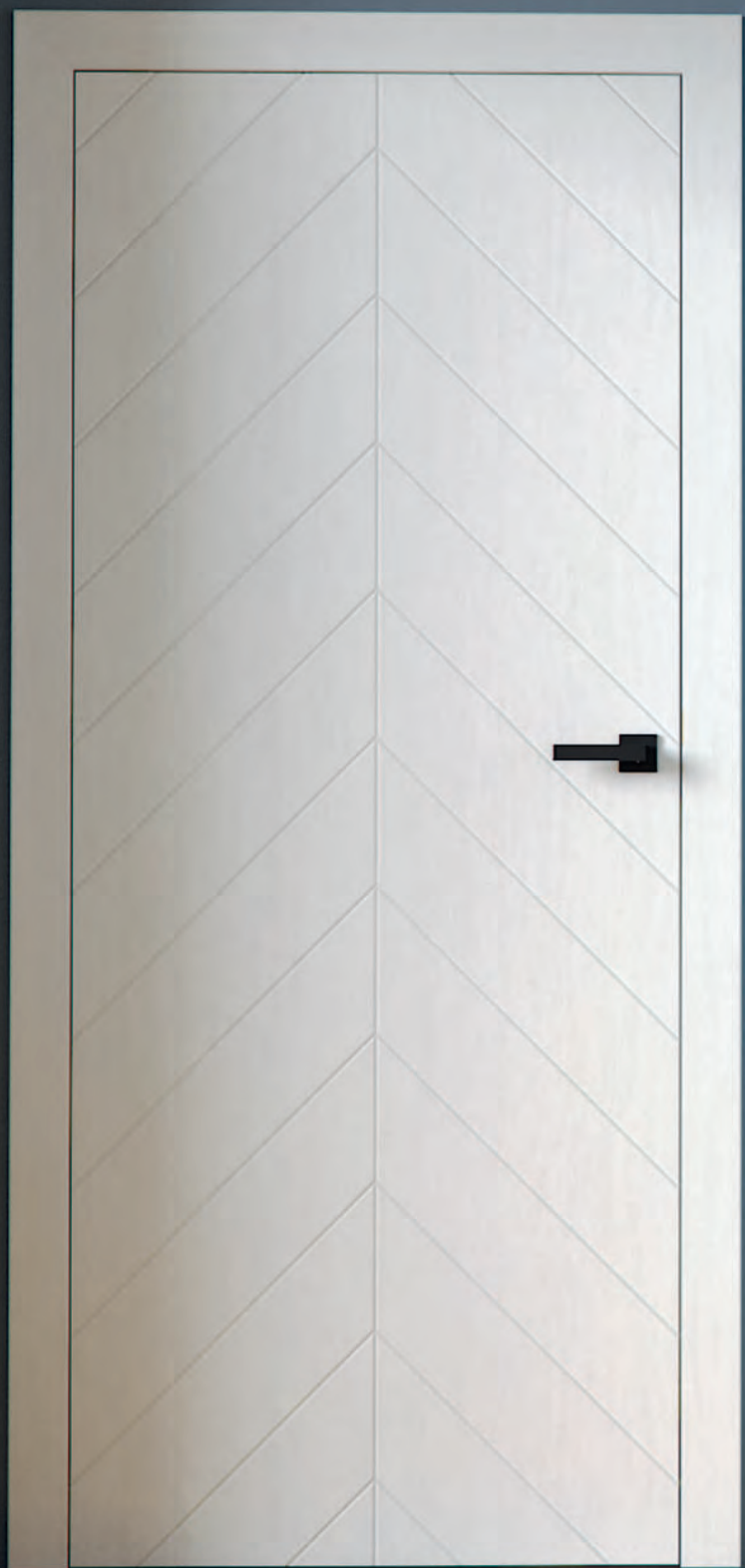



TOP
KOLEKCJE
INWESTYCJI



POLECAMY

III klasę mechaniczną posiadają wybrane modele z wypełnieniem płyta wiórowa otworowa. Dostępny dodatkowo „pakiet inwestycyjny” zawierający zawiasy trójelementowe i zamek w najwyższej kategorii użytkowania (opcja za dopłatą). Komplet stanowi skrzydło i dedykowana ościeżnica.
Oferta dostępna od 03.01.2020

LINIA INWESTYCYJNA

Natura CLASSIC 1.1, Dąb 1, układ okleiny – kwiat (wykonanie Porta KONTRAKT patrz str. 226).

WYSOKOŚĆ 220

usłojenie pionowe:



model 1.1



model 1.1



model 1.2



model 1.3



model 1.4



model 5.1



model 5.2



model 5.3



model 5.4



model 5.5

usłojenie poziome:



model 7.1



model 7.2



model 7.3



model 7.4

Natura CLASSIC 1.1, Dąb 1, układ okleiny – kwiat



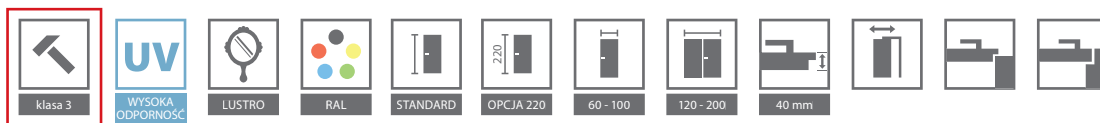

KOLORYSTYKA

Okleina Naturalna Select ★★★★★☆

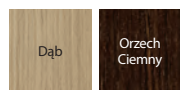

Okleina Naturalna Dąb ★★★★★☆



Okleina Naturalna Jesion ★★★★★☆



Okleina Jesion dostępna jest dla Modeli z grupy 1, układ okleiny – kwiat.

Okleina Naturalna Orzech ★★★★★☆



Okleina Orzech dostępna jest dla Modeli z grupy 1, układ okleiny – kwiat.

Okleina Naturalna Dąb Satin ★★★★★☆

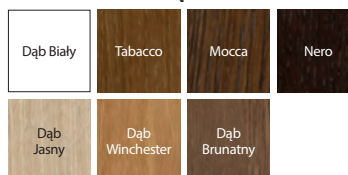

Dostosuj kolor do indywidualnych potrzeb i złóż zapytanie przez Porta KONTRAKT. Szczegóły dot. zamówień niestandardowych, patrz str. 226.

Specyfiką okleiny naturalnej jest możliwość wystąpienia różnic w usłojeniu i wybarwieniu. Różnice te nie mogą być podstawą uznania reklamacji.



usłojenie poziome grupa 7



elegancka ramka grupa 5

CENNIK NETTO | BRUTTO PLN (zwróć uwagę na DOPŁATY)

MODELE	Okł. Naturalna Select	Okł. Naturalna Dąb, Jesion	Okł. Naturalna Orzech	Okł. Naturalna Dąb Satin
1.1, 7.1	719 884,37	769 945,87	889 1093,47	819 1007,37
1.2, 7.2	749 921,27	799 982,77	919 1130,37	849 1044,27
1.3, 7.3	779 958,17	829 1019,67	949 1167,27	879 1081,17
1.4, 7.4	759 933,57	809 995,07	929 1142,67	859 1056,57
5.1-5.5	1059 1302,57	1109 1364,07	-	1159 1425,57

INFORMACJE TECHNICZNE

KONSTRUKCJA SKRZYDŁA

Wypełnienie skrzydła stanowi wkład stabilizujący wzmocniony wewnętrznym ramiakiem. Całość obłożona jest płytą oklejoną wysokiej jakości okleiną naturalną. Powierzchnia skrzydła zabezpieczona jest ekologicznymi lakierami wodnymi, okleiny z grupy: Select, Naturalny Dąb, Jesion, Orzech oraz Satin (za wyj. Biały) utwardzone są w technologii UV (półmat). Wypełnienie płytą wiórową otworową za dopłatą.

AKCESORIA W CENIE SKRZYDŁA

- Zamek z czolem srebrny połysk lub złoty połysk: na klucz zwykły, z blokadą łazienkową lub dostosowany pod wkładkę patentową
- Szyba – wzory: „chinchilla” lub matowa hartowana
- Przygotowanie do skrótu, maksymalnie 60 mm
- Pochwyty okrągły (do drzwi przesuwnych)

OŚCIEŻNICE

Rekomendowane ościeżnice przylgowe:

- Porta SYSTEM str. 178
- MINIMAX str. 176
- STALOWE str. 190-195

Rekomendowane ościeżnice bezprzylgowe:

- Porta SYSTEM ELEGANCE str. 180

UWAGI

- Aprobata Techniczna AT-15-6515/2016, ITB Warszawa.
- Drzwi przylgowe wyposażone w 3 zawiasy typu PRIME, bezprzylgowe w 2 zawiasy 3D – zawiasy pakowane z ościeżnicą.
- **Wysokość 220 cm – dostępna dla modelu 1.1 i 7.1 w wersji bezprzylgowej.**
- Rozmiar „100” niedostępny dla modelu 1.3.
- Skrzydła dostępne również w wersji nielakierowanej w cenie produktu standardowego.
- Tuleje wentylacyjne dostępne w kolorze srebrnym lub złotym 1 rząd.
- Możliwość dowolnego zestawienia wymiarów skrzydeł w drzwiach podwójnych. Przy drzwiach podwójnych bezprzylgowych należy zamawiać skrzydło czynne i bierne.
- Skrzydło podwójne niedostępne z zamkiem magnetycznym.

DOPŁATY

- rozmiar „100” 50 | **61,50**
- wysokość skrzydła 220 cm 70 | **86,10**
- podcięcie wentylacyjne, tuleje wentylacyjne 1 rząd, – tuleje wentylacyjne 2 rzędy (tylko dla modeli 1.1, 1.2, 1.3) 39 | **47,97**
- bulaj – ze stali nierdzewnej (tylko modele 1.1 i 7.1) 401 | **493,23**
- zawiasy 3D kolor złoty (dopłata do ceny ościeżnicy) 50 | **61,50**
- trzeci zawias 3D kolor srebrny (dopłata do ceny ościeżnicy) 95 | **116,85**
- trzeci zawias 3D kolor złoty (dopłata do ceny ościeżnicy) 110 | **135,30**
- zamek magnetyczny 45 | **55,35**
- zamek hakowy z pochwytyami bocznymi (drzwi przesuwne) 151 | **185,73**
- pochwyty podłużny do drzwi przesuwnych 70 | **86,10**
- lustro na jedną stronę 150 | **184,50**
- lustro na dwie strony 300 | **369,00**
- wypełnienie płytą wiórową otworową 100 | **123,00**
- pokrycie okleiną Nat. Dąb Satin Biały 250 | **307,50**
- klamka z szyldem (str. 200)



Natura LINE

od 754,- | **927,42**

cena skrzydła netto | **brutto** (PLN)

TOP
KOLEKCJE
INWESTYCJI



LINIA INWESTYCYJNA

Natura LINE E.2, Mocca

WYSOKOŚĆ 220



Natura LINE F.1, Mocca



model F.1



model F.1



model A.1



model B.1



model C.2

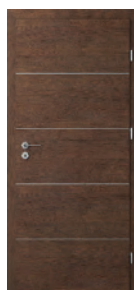

model E.2

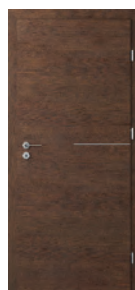

model G.1



model H.1





KOLORYSTYKA

Okleina Naturalna Select ★★★★★☆

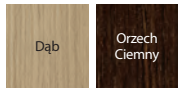

Okleina Naturalna Dąb ★★★★★☆



Okleina Naturalna Dąb Satin ★★★★★☆

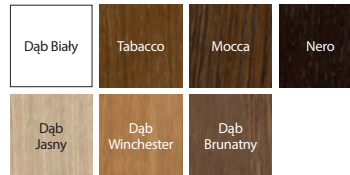

Specyfiką okleiny naturalnej jest możliwość wystąpienia różnic w usłojeniu i wybarwieniu. Różnice te nie mogą być podstawą uznania reklamacji.



intarsja srebrna

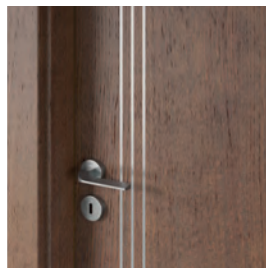

intarsja srebrna

CENNIK NETTO | BRUTTO PLN (zwróć uwagę na DOPŁATY)

MODELE	Okl. Naturalna Select	Okl. Naturalna Dąb	Okl. Naturalna Dąb Satin
A.1-H.1	754 927,42	804 988,92	854 1050,42

INFORMACJE TECHNICZNE

KONSTRUKCJA SKRZYDŁA

Wypełnienie skrzydła stanowi wkład stabilizujący wzmocniony wewnętrznym ramiakiem. Całość obłożona jest płytą oklejoną wysokiej jakości okleiną naturalną. Skrzydła uzupełnione są aluminiowymi intarsjami w kolorze srebrnym o szerokości 6 mm. Powierzchnia skrzydła zabezpieczona jest ekologicznymi lakierami wodnymi, okleiny z grupy: Select, Naturalny Dąb, Satin (za wyj. Biały) utwardzone są w technologii UV (półmat). Wypełnienie płytą wiórową otworową za dopłatą.

AKCESORIA W CENIE SKRZYDŁA

- Zamek z czołem srebrny połysk lub złoty połysk: na klucz zwykły, z blokadą łazienkową lub dostosowany pod wkładkę patentową
- Przygotowanie do skrót, maksymalnie 60 mm
- Pochwyt okrągły (do drzwi przesuwnych)

OŚCIEŻNICE

Rekomendowane ościeżnice przylgowe:

- Porta SYSTEM str. 178
- MINIMAX str. 176
- STALOWE str. 190-195

Rekomendowane ościeżnice bezprzylgowe:

- Porta SYSTEM ELEGANCE str. 180

UWAGI

- Aprobata Techniczna AT-15-6515/2016 ITB Warszawa.
- Drzwi przylgowe wyposażone w 3 zawiasy typu PRIME, bezprzylgowe w 2 zawiasy 3D – zawiasy pakowane z ościeżnicą.
- **Wysokość 220 cm – dostępna dla wszystkich modeli w wersji bezprzylgowej.**
- Tuleje wentylacyjne dostępne w kolorze srebrnym lub złotym 1 rząd lub 2 rzędy.
- Możliwość dowolnego zestawienia wymiarów skrzydeł w drzwiach podwójnych. Przy drzwiach podwójnych bezprzylgowych należy zamawiać skrzydło czynne i bierne.
- Skrzydło podwójne niedostępne z zamkiem magnetycznym.

DOPLATY

- rozmiar „100” 50 | **61,50**
- wysokość skrzydła 220 cm 70 | **86,10**
- tuleje wentylacyjne, podcięcie wentylacyjne 39 | **47,97**
- zamek hakowy z pochwytyami bocznymi (drzwi przesuwne) 151 | **185,73**
- pochwyt podłużny do drzwi przesuwnych 70 | **86,10**
- zawiasy 3D kolor złoty (dopłata do ceny ościeżnicy) 50 | **61,50**
- trzeci zawias 3D kolor srebrny (dopłata do ceny ościeżnicy) 95 | **116,85**
- trzeci zawias 3D kolor złoty (dopłata do ceny ościeżnicy) 110 | **135,30**
- zamek magnetyczny 45 | **55,35**
- wypełnienie płytą wiórową otworową 100 | **123,00**
- pokrycie okleiną Nat. Dąb Satin Biały 250 | **307,50**
- klamka z szyldem (str. 200)

**NOWOŚĆ**

Kolekcja Natura VECTOR to drzwi w naturalnej okleinie Dąb Satin Biały z najczęściej wybieranymi wzorami frezowań kolekcji Porta VECTOR i nowym dedykowanym - wzór J

LINIA NOWOCZESNA



Natura VECTOR J, Dąb Biały



Natura VECTOR J, Dąb Biały



model B



model E



model J



model U



model V



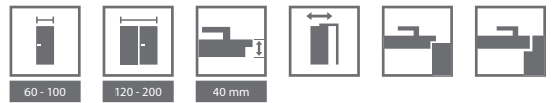

KOLORYSTYKA

Okleina Naturalna Dąb Satin ★★★★★☆

Dąb Biały



Uwolnij wyobraźnię! Masz pomysł na własny model?
Możesz wykonać dowolne frezowanie z Porta KONTRAKT patrz str. 226.



zbliżenie na frezowanie - widoczna struktura dębu naturalnego

CENNIK NETTO | BRUTTO PLN (zwróć uwagę na DOPŁATY)

Natura VECTOR	Okl. Naturalna Dąb Satin Biała
B, E, J, U, V	1119 1376,37

INFORMACJE TECHNICZNE

KONSTRUKCJA SKRZYDŁA

Wypełnienie skrzydła stanowi wkład stabilizujący wzmocniony wewnętrznym ramiakiem. Całość obłożona jest płytą oklejoną wysokiej jakości okleiną naturalną. Powierzchnia skrzydła zabezpieczona jest ekologicznymi lakierami wodnymi. Wypełnienie płytą wiórową otworową za dopłatą.

AKCESORIA W CENIE SKRZYDŁA

- Dwa lub trzy zawiasy PRIME
- Trzy zawiasy w skrzydle o wymiarze „100”
- Zamek z czołem srebrny połysk lub złoty połysk: na klucz zwykły, z blokadą łazienkową lub dostosowany pod wkładkę patentową
- Pochwyty okrągły (do drzwi przesuwnych)

OŚCIEŻNICE

Rekomendowane ościeżnice przylgowe:

- Porta SYSTEM str. 178
- MINIMAX str. 176
- STALOWE str. 190-195

Rekomendowane ościeżnice bezprzylgowe:

- Porta SYSTEM ELEGANCE str. 180

UWAGI

- Aprobata Techniczna AT-15-6515/2016, ITB Warszawa.
- Drzwi przylgowe wyposażone w 3 zawiasy typu PRIME, bezprzylgowe w 2 zawiasy 3D – zawiasy pakowane z ościeżnicą.
- Możliwość dowolnego zestawienia wymiarów skrzydeł w drzwiach podwójnych. Skrzydło bierne (dostawka) w rozmiarach „30”, „40”, „50” bez frezu.
- Skrzydło podwójne niedostępne z zamkiem magnetycznym.
- Przy opcji „wzmocnienie pod samozamykacz” wymagany jest 3 zawias.

DOPŁATY

- rozmiar „100” 50 | **61,50**
- wypełnienie płytą wiórową otworową 100 | **123,00**
- tuleje wentylacyjne lub podcięcie wentylacyjne 39 | **47,97**
- przygotowanie do skrótu (maksymalnie 60 mm) 26 | **31,98**
- zawiasy 3D kolor złoty (dopłata do ceny ościeżnicy) 50 | **61,50**
- trzeci zawias 3D kolor srebrny (dopłata do ceny ościeżnicy) 95 | **116,85**
- trzeci zawias 3D kolor złoty (dopłata do ceny ościeżnicy) 110 | **135,30**
- zamek magnetyczny 45 | **55,35**
- wzmocnienie pod samozamykacz (wymagany jest 3 zawias) 26 | **31,98**
- zamek hakowy z pochwytnymi bocznymi (drzwi przesuwne) 151 | **185,73**
- pochwyty podłużny do drzwi przesuwnych 70 | **86,10**
- klamka z szyldem (str. 200)



LINIA NOWOCZESNA

Natura GRANDE A.1, Dąb



Natura GRANDE A.0, Dąb



model A.0



model A.1



model B.0



model B.1



model B.3



model C.0



model C.1



model D.0



model D.1



KOLORYSTYKA

Okleina Naturalna Select ★★★★★☆

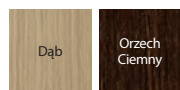

Okleina Naturalna Dąb ★★★★★☆



Okleina Naturalna Dąb Satin ★★★★★☆

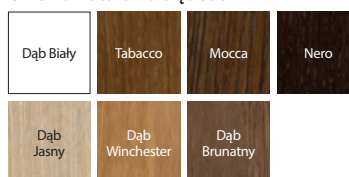

Specyfiką okleiny naturalnej jest możliwość wystąpienia różnic w usłojeniu i wybarwieniu. Różnice te nie mogą być podstawą uznania reklamacji.



drzwi z przeszkleniem



panel płaski

CENNIK NETTO | BRUTTO PLN (zwróć uwagę na DOPŁATY)

MODELE	Okł. Naturalna Select	Okł. Naturalna Dąb	Okł. Naturalna Dąb Satin
A	969 1191,87	1019 1253,37	1069 1314,87
B, C, D	1039 1277,97	1089 1339,47	1139 1400,97

INFORMACJE TECHNICZNE

KONSTRUKCJA SKRZYDŁA

Konstrukcja ramowo-płycinowa. Całość pokryta jest okleiną naturalną. Powierzchnia skrzydła zabezpieczona jest ekologicznymi lakierami wodnymi, okleiny z grupy: Select, Naturalny Dąb, Satin (za wyj. Biały) utwardzone są w technologii UV (półmat).

AKCESORIA W CENIE SKRZYDŁA

- Zamek z czolem srebrny połysk lub złoty połysk: na klucz zwykły, z blokadą łazienkową lub dostosowany pod wkładkę patentową
- Szyba matowa hartowana
- Przygotowanie do skrótu, maksymalnie 60 mm
- Pochwył okrągły (do drzwi przesuwnych)

OŚCIEŻNICE

Rekomendowane ościeżnice przylgowe:

- Porta SYSTEM str. 178
- MINIMAX str. 176

Rekomendowane ościeżnice bezprzylgowe:

- Porta SYSTEM ELEGANCE str. 180

UWAGI

- Aprobata Techniczna AT-15-6515/2016, ITB Warszawa.
- Możliwość dowolnego zestawienia wymiarów skrzydeł w drzwiach podwójnych.
- Drzwi przylgowe wyposażone w 3 zawiasy typu PRIME, bezprzylgowe w 2 zawiasy 3D – zawiasy pakowane z ościeżnicą.
- Skrzydło podwójne niedostępne z zamkiem magnetycznym.

DOPLATY

- rozmiar „100” 50 | **61,50**
- podcięcie wentylacyjne 39 | **47,97**
- zawiasy 3D kolor złoty (dopłata do ceny ościeżnicy) 50 | **61,50**
- trzeci zawias 3D kolor srebrny (dopłata do ceny ościeżnicy) 95 | **116,85**
- trzeci zawias 3D kolor złoty (dopłata do ceny ościeżnicy) 110 | **135,30**
- zamek magnetyczny 45 | **55,35**
- zamek hakowy z pochwyłami bocznymi (drzwi przesuwne) 151 | **185,73**
- pochwył podłużny do drzwi przesuwnych 70 | **86,10**
- pokrycie okleiną Nat. Dąb Satin Biały 250 | **307,50**
- klamka z szyldem (str. 200)



Natura IMPRESS, Natura SPACE

od 964,- | **1185,72**
cena skrzydła netto | brutto (PLN)



LINIA NOWOCZESNA

Natura IMPRESS 7, Dąb Brunatny



Natura IMPRESS 4, Dąb Brunatny



IMPRESS 1



IMPRESS 3



IMPRESS 4



IMPRESS 7



IMPRESS 8



IMPRESS 9



SPACE F.0



SPACE F.1



SPACE G.0



SPACE G.1



SPACE H.1



WYSOKA
ODPORNOŚĆ

60 - 100



120 - 200



40 mm



KOLORYSTYKA

Okleina Naturalna Select ★★★★★☆



Okleina Naturalna Dąb ★★★★★☆



Okleina Naturalna Dąb Satin ★★★★★☆

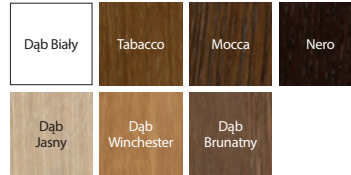

Specyfiką okleiny naturalnej jest możliwość wystąpienia różnic w usłojeniu i wybarwieniu. Różnice te nie mogą być podstawą uznania reklamacji.

Natura IMPRESS,
SPACE

Natura IMPRESS - relief Ratan

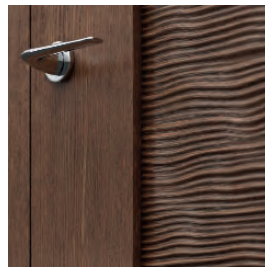

Natura SPACE - relief Ratan

CENNIK NETTO | BRUTTO PLN (zwróć uwagę na DOPŁATY)

	Okł. Naturalna Select	Okł. Naturalna Dąb	Okł. Naturalna Dąb Satin
Natura IMPRESS			
1, 3, 4	964 1185,72	1014 1247,22	1064 1308,72
7, 8, 9	1224 1505,52	1274 1567,02	1324 1628,52
Natura SPACE	Okł. Naturalna Select	Okł. Naturalna Dąb	Okł. Naturalna Dąb Satin
F.1, G.1, H.1	1004 1234,92	1054 1296,42	1104 1357,92
F.0, G.0	1054 1296,42	1104 1357,92	1154 1419,42

INFORMACJE TECHNICZNE

KONSTRUKCJA SKRZYDŁA IMPRESS

Wypełnienie skrzydła stanowi płyta wiórowa otworowa wzmocniona wewnętrznym ramiakiem. Całość obłożona jest płytą klejoną wysokiej jakości okleiną naturalną. Powierzchnia skrzydła zawiera element struktury relief.

Powierzchnia skrzydła zabezpieczona jest ekologicznymi lakierami wodnymi, okleiny z grupy: Select, Naturalny Dąb, Satin (za wyj. Biały) utwardzone są w technologii UV (półmat)

KONSTRUKCJA SKRZYDŁA SPACE

Konstrukcja wykonana z klejonej drewna iglastego. W zależności od modelu skrzydła składają się z ramiaków wewnętrznych pokrytych okleiną naturalną lub z elementów płyty reliefowej (wzór Ratan). Dzięki zastosowanej technologii skrzydło charakteryzuje się wysoką odpornością na odkształcenia.

Powierzchnia skrzydła zabezpieczona jest ekologicznymi lakierami wodnymi, okleiny z grupy: Select, Naturalny Dąb, Satin (za wyj. Biały) utwardzone są w technologii UV (półmat).

AKCESORIA W CENIE SKRZYDŁA

- Zamek z czołem srebrny połysk lub złoty połysk: na klucz zwykły, z blokadą łazienkową lub dostosowany pod wkładkę patentową
- Przygotowanie do skrótów, maksymalnie 60 mm (IMPRESS tylko modele: 1, 3, 4, SPACE tylko modele F.0, G.0)
- Szyba matowa hartowana o gr. 8 mm

OŚCIEŻNICE

Rekomendowane ościeżnice przylgowe:

- Porta SYSTEM str. 178
- MINIMAX str. 176
- STALOWE str. 190-195

Rekomendowane ościeżnice bezprzylgowe:

- Porta SYSTEM ELEGANCE str. 180

UWAGI

- Aprobata Techniczna AT-15-6515/2016, ITB Warszawa.
- Drzwi przylgowe wyposażone w 3 zawiasy typu PRIME, bezprzylgowe w 2 zawiasy 3D – zawiasy pakowane z ościeżnicą.
- Tuleje wentylacyjne dostępne w kolorze srebrnym lub złotym 1 rząd.
- Możliwość dowolnego zestawienia wymiarów skrzydeł w drzwiach podwójnych. Przy drzwiach podwójnych bezprzylgowych należy zamawiać skrzydło czynne i bierne.
- Skrzydło podwójne niedostępne z zamkiem magnetycznym.

DOPLATY

- rozmiar „100” 50 | **61,50**
- tuleje wentylacyjne, podcięcie wentylacyjne (nie dotyczy modeli przeszkłonych) 39 | **47,97**
- zamek magnetyczny 45 | **55,35**
- zamek hakowy z pochwytnymi bocznymi (drzwi przesuwne) 151 | **185,73**
- pochwytny podłużny do drzwi przesuwnych 70 | **86,10**
- zawiasy 3D kolor złoty (dopłata do ceny ościeżnicy) 50 | **61,50**
- trzeci zawias 3D kolor srebrny (dopłata do ceny ościeżnicy) 95 | **116,85**
- trzeci zawias 3D kolor złoty (dopłata do ceny ościeżnicy) 110 | **135,30**
- pokrycie okleiną Nat. Dąb Satin Biały 250 | **307,50**
- klamka z szyldem (str. 200)



107



POLECAMY

Tradycyjna konstrukcja ramiakowa z drewna to gwarancja wieloletniej trwałości.

LINIA NOWOCZESNA

Natura KONCEPT C.6, Dąb



Natura KONCEPT C.6, Dąb



model A.0



model A.3



model A.9



model B.0



model D.0



model C.0



model C.2



model C.4



model C.6



model K.0



model K.1



model K.2



model K.3

Więcej modeli z tej kolekcji [zobacz na stronie](#)





KOLORYSTYKA

Okleina Naturalna Select ★★★★★☆

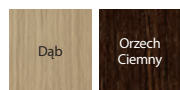

Okleina Naturalna Dąb ★★★★★☆



Okleina Naturalna Dąb Satin ★★★★★☆

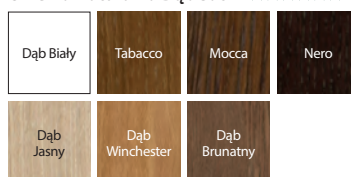

Specyfiką okleiny naturalnej jest możliwość wystąpienia różnic w usłojeniu i wybarwieniu. Różnice te nie mogą być podstawą uznania reklamacji.

Natura
KONCEPT



panel płaski – model A.0



szyba matowa – model A.9



panel płaski – model B.0



intarsje – model D.0

CENNIK NETTO | BRUTTO PLN (zwróć uwagę na DOPŁATY)

MODELE	Okł. Naturalna Select	Okł. Naturalna Dąb	Okł. Naturalna Dąb Satin
A.0–A.9	1069 1314,87	1119 1376,37	1169 1437,87
B.0	979 1204,17	1029 1265,67	1079 1327,17
C.0–C.6 K.0–K.3	999 1228,77	1049 1290,27	1099 1351,77
D.0	1044 1284,12	1094 1345,62	1144 1407,12

INFORMACJE TECHNICZNE

KONSTRUKCJA SKRZYDŁA

Konstrukcja wykonana z klejonej drewna iglastego i płyty MDF. Całość pokryta jest okleiną naturalną. Dzięki zastosowanej technologii, skrzydło charakteryzuje się wysoką odpornością na odkształcenia. Model D.0 – aluminiowe intarsje w kolorze srebrnym o szerokości 6 mm. Powierzchnia skrzydła zabezpieczona jest ekologicznymi lakierami wodnymi, okleiny z grupy: Select, Naturalny Dąb, Satin (za wyj. Biały) utwardzone są w technologii UV (półmat).

AKCESORIA W CENIE SKRZYDŁA

- Zamek z czolem srebrny połysk lub złoty połysk; z kluczem zwykłym, z blokadą łazienkową lub dostosowany pod wkładkę patentową
- Szyba matowa hartowana
- Przygotowanie do skrótu, maksymalnie 60 mm
- Pochwyt okrągły (do drzwi przesuwanych)

OŚCIEŻNICE

Rekomendowane ościeżnice przylgowe:

- Porta SYSTEM str. 178
- MINIMAX str. 176

Rekomendowane ościeżnice bezprzylgowe:

- Porta SYSTEM ELEGANCE str. 180

UWAGI

- Aprobata Techniczna AT-15-6515/2016, ITB Warszawa.
- Drzwi przylgowe wyposażone w 3 zawiasy typu PRIME, bezprzylgowe w 2 zawiasy 3D – zawiasy pakowane są z ościeżnicą.
- Tuleje wentylacyjne dostępne w kolorze srebrnym lub złotym 1 rzęd.
- Możliwość dowolnego zestawienia wymiarów skrzydeł w drzwiach podwójnych. Przy drzwiach podwójnych bezprzylgowych należy zamawiać skrzydło czynne i bierne.
- Skrzydło podwójne niedostępne z zamkiem magnetycznym.

DOPŁATY

- rozmiar „100” 50 | **61,50**
- tuleje wentylacyjne, podcięcie wentylacyjne 39 | **47,97**
- zamek hakowy z pochwytemi bocznymi (drzwi przesuwne) 151 | **185,73**
- pochwyt podłużny do drzwi przesuwanych 70 | **86,10**
- zawiasy 3D kolor złoty (dopłata do ceny ościeżnicy) 50 | **61,50**
- trzeci zawias 3D kolor srebrny (dopłata do ceny ościeżnicy) 95 | **116,85**
- trzeci zawias 3D kolor złoty (dopłata do ceny ościeżnicy) 110 | **135,30**
- zamek magnetyczny 45 | **55,35**
- pokrycie okleiną Nat. Dąb Satin Biały 250 | **307,50**
- klamka z szyldem (str. 200)





MADRYT, CORDOBA, TOLEDO

od 1069,- | **1314,87**

cena skrzydła netto | brutto (PLN)



LINIA KLASYCZNA

CORDOBA duży szpros, dostawka K, Tabacco



CORDOBA pełne, Tabacco



MADRYT
pełne



MADRYT
małe okienko



MADRYT
szpros



MADRYT
duży szpros



CORDOBA
pełne



CORDOBA
małe okienko



CORDOBA
szpros



CORDOBA
duży szpros



dostawka
A



dostawka
K



TOLEDO
pełne



TOLEDO
model 1



TOLEDO
model 2



TOLEDO
model 3



TOLEDO
model 5



WYSOKA
ODPORNOŚĆ

RAMIAKOWE



60 - 100



120 - 200



40 mm



KOLORYSTYKA

Okleina Naturalna Dąb ★★★★★☆



Dąb 1

Specyfiką okleiny naturalnej jest możliwość wystąpienia różnic w usłojeniu i wybarwieniu. Różnice te nie mogą być podstawą uznania reklamacji.

Okleina Naturalna Dąb Satin ★★★★★☆

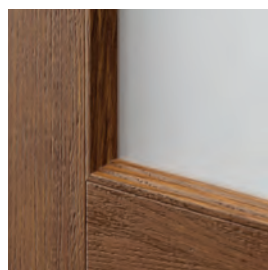
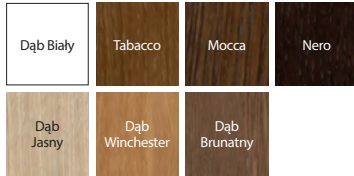

MADRYT
ozdobny ramiak profilowany



CORDOBA
minimalistyczny ramiak 20°



MADRYT
ozdobny profil płyciny



TOLEDO
minimalistyczny ramiak 20°

CENNIK NETTO | BRUTTO PLN (zwróć uwagę na DOPŁATY)

MADRYT, CORDOBA	Okł. Naturalna Dąb	Okł. Naturalna Dąb Satin
pełne	1069 1314,87	1119 1376,37
małe okienko	1099 1351,77	1149 1413,27
szpros	1129 1388,67	1179 1450,17
duży szpros	1159 1425,57	1209 1487,07
dostawka A, B, K do drzwi CORDOBA	829 1019,67	864 1062,72
TOLEDO	Okł. Naturalna Dąb	Okł. Naturalna Dąb Satin
pełne	1069 1314,87	1119 1376,37
model 1	1089 1339,47	1139 1400,97
model 2	1109 1364,07	1159 1425,57
model 3	1129 1388,67	1179 1450,17
model 4	1149 1413,27	1199 1474,77
model 5	1159 1425,57	1209 1487,07
dostawka C-H	829 1019,67	864 1062,72

INFORMACJE TECHNICZNE

KONSTRUKCJA SKRZYDŁA

Konstrukcja wykonana z klejonej drewna iglastego i płyty MDF. Całość pokryta jest okleiną naturalną. Dzięki zastosowanej technologii, skrzydło charakteryzuje się wysoką odpornością na odkształcenia. Powierzchnia skrzydła zabezpieczona jest ekologicznymi lakierami wodnymi, okleiny z grupy: Naturalny Dąb, Satin (za wyj. Białły) utwardzone są w technologii UV (półmat). Ramiaki skrzydła Cordoba i Toledo profilowane pod kątem 20°.

AKCESORIA W CENIE SKRZYDŁA

- Zamek z czołem srebrny połysk lub złoty połysk: na klucz zwykły, z blokadą łazienkową lub dostosowany pod wkładkę patentową
- Szyba – wzory: „chinchilla” lub matowa hartowana
- Przygotowanie do skrót, maksymalnie 60 mm. Skrzydło ze szczeliną wentylacyjną – skrót do 40 mm
- Pochwyty okrągły (do drzwi przesuwanych)
- Uszczelka mocująca szybę

OŚCIEŻNICE

Rekomendowane ościeżnice przylgowe:

- Porta SYSTEM str. 178
- MINIMAX str. 176

Rekomendowane ościeżnice bezprzylgowe:

- Porta SYSTEM ELEGANCE str. 180

UWAGI

- Aprobata Techniczna AT-15-6515/2016, ITB Warszawa.
- Drzwi przylgowe wyposażone w 3 zawiasy typu PRIME, bezprzylgowe w 2 zawiasy 3D – zawiasy pakowane z ościeżnicą.
- **Skrzydła dostępne również w wersji nielakierowanej** w cenie produktu standardowego.
- Tuleje wentylacyjne dostępne w kolorze srebrnym lub złotym 1 rząd.
- Możliwość dowolnego zestawienia wymiarów skrzydeł w drzwiach podwójnych. Przy drzwiach podwójnych bezprzylgowych należy zamawiać skrzydło czynne i bierne.
- Skrzydło podwójne niedostępne z zamkiem magnetycznym.
- Dostawki w rozmiarze 40.

DOPLATY

- rozmiar „100” 50 | **61,50**
- podcięcie, szczelina lub tuleje wentylacyjne 39 | **47,97**
- zamek hakowy z pochwyty bocznymi (drzwi przesuwne) 151 | **185,73**
- pochwyty podłużny do drzwi przesuwanych 70 | **86,10**
- zawiasy 3D kolor złoty (dopłata do ceny ościeżnicy) 50 | **61,50**
- trzeci zawias 3D kolor srebrny (dopłata do ceny ościeżnicy) 95 | **116,85**
- trzeci zawias 3D kolor złoty (dopłata do ceny ościeżnicy) 110 | **135,30**
- zamek magnetyczny 45 | **55,35**
- listwa przymykowa do drzwi dwuskrzydłowych 49 | **60,27**
- pokrycie okleiną Nat. Dąb Satin Białły 250 | **307,50**
- klamka z szyldem (str. 200)





Villadora RETRO

od 1750,- | **2152,50**

cena skrzydła netto | brutto (PLN)



LINIA PREMIUM

Villadora RETRO, Residence 0, Moduł RETRO, Dąb Biały



Villadora RETRO Residence 0, Dąb Biały



Capital 0



Capital 1



Residence 0



Residence 2



Delarte 0



Delarte 1



Delarte 2



Delarte 3



Empire 0



Empire 1



KOLORYSTYKA

Okleina Naturalna Dąb Satin ★★★★★☆



Specyfiką okleiny naturalnej jest możliwość wystąpienia różnic w usłojeniu i wybarwieniu. Różnice te nie mogą być podstawą uznania reklamacji.



ramka przy płycinie



szyba zdobiona Villadora A



szyba zdobiona Villadora B

CENNIK NETTO | BRUTTO PLN (zwróć uwagę na DOPŁATY)

MODELE	pełne, szyba gładka	szyba wzór A, B
Empire 0, Capital 0, Residence 0, Delarte 0	1897 2333,31	-
Empire 1	1750 2152,50	2191 2694,93
Capital 1	1750 2152,50	2030 2496,90
Residence 2	1750 2152,50	-
Delarte 1	1750 2152,50	1868 2297,64
Delarte 2	1750 2152,50	1985 2441,55
Delarte 3	1750 2152,50	2103 2586,69

INFORMACJE TECHNICZNE

KONSTRUKCJA SKRZYDŁA

Skrzydło ramowo płycinowe. Rama wykonana z wysokiej jakości klejonej sosnowej i materiałów drewnopochodnych, oklejonych naturalną okleiną dębową. Specjalnie dobrana szyba matowa hartowana. Ramki ozdobne wykonane są z litego dębu. Powierzchnia skrzydła zabezpieczona jest ekologicznymi lakierami wodnymi.

AKCESORIA W CENIE SKRZYDŁA

- Zamek z czołem srebrny połysk lub złoty połysk; na klucz zwykły, z blokadą łazienkową lub dostosowany pod wkładkę patentową
- Szyba matowa gładka, wzór A i B (opcja dostępna w modelach: Empire, Capital, Delarte)
- Przygotowanie do skrótu, maksymalnie 60 mm

OŚCIEŻNICE

Rekomendowana ościeżnica przylgowa:

- Villadora RETRO str. 186

UWAGI

- Aprobata Techniczna AT-15-6515/2016, ITB Warszawa.
- Drzwi wyposażone w 3 szt. zawiasów w kolorze złotym – pakowane do ościeżnicy. Możliwość zakupu nakładek na zawiasy w kolorze złoty połysk, stare złoto, srebrny połysk – patrz dopłaty.
- Możliwość dowolnego zestawienia wymiarów skrzydeł w drzwiach podwójnych.
- Skrzydło podwójne niedostępne z zamkiem magnetycznym.

DOPLATY

- tuleje wentylacyjne 1 rząd 146 | **179,58**
- zamek magnetyczny 45 | **55,35**
- podcięcie wentylacyjne, szczelina wentylacyjna 0 zł
- nakładki na zawiasy Villadora (str. 207)
- klamka z szyldem (str. 200)



LINIA PREMIUM

Villadora MODERN, Space S01, Orzech

WYSOKOŚĆ 220

ustojenie poziome:



Sand



Sand



Sand S01



Sand S02



Sand S03

ustojenie pionowe:



Space



Space S01



Space S02



Space S03



Line



Ethno



Villadora MODERN, Space S01, Orzech

Zobacz detale www.porta.com.pl/dm/villadora.pdf



KOLORYSTYKA

Okleina Naturalna Select ★★★★★☆



Okleina Naturalna Dąb ★★★★★☆



Okleina Naturalna Jesion ★★★★★☆



Okleina Jesion dostępna jest dla Modeli z grupy 1, układ okleiny – kwiat.

Okleina Naturalna Orzech ★★★★★☆



Okleina Orzech dostępna jest dla Modeli z grupy 1, układ okleiny – kwiat.

Okleina Naturalna Dąb Satin ★★★★★☆

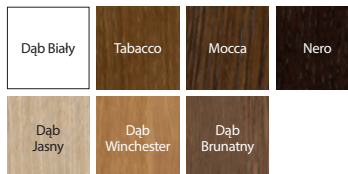

Specyfiką okleiny naturalnej jest możliwość wystąpienia różnic w usłojeniu i wybarwieniu. Różnice te nie mogą być podstawą uznania reklamacji.

K Możliwość realizacji nietypowych wysokości w Porta KONTRAKT, patrz str. 226.

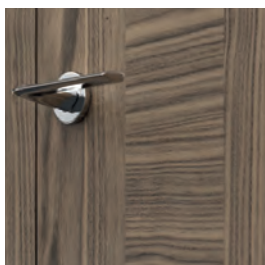

usłojenie w modelu Line

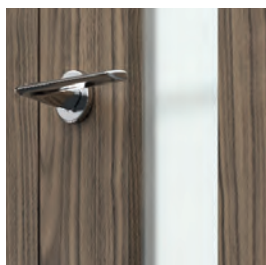

przeszklenie w modelu Space

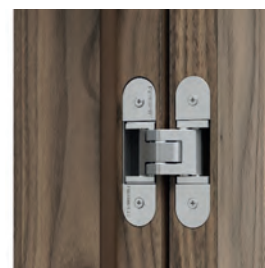

nowy zawias chowany 3D



bezpieczny zamek magnetyczny

CENNIK NETTO | BRUTTO PLN (zwróć uwagę na DOPŁATY)

MODELE	Okł. Naturalna Select	Okł. Naturalna Dąb, Jesion	Okł. Naturalna Orzech	Okł. Naturalna Dąb Satin
Sand, Space, Line, Ethno	971 1194,33	1021 1255,83	1141 1403,43	1071 1317,33
Przeszklenie 01	1382 1699,86	1432 1761,36	1552 1908,96	1482 1822,86
Przeszklenie 02	1456 1790,88	1506 1852,38	1626 1999,98	1556 1913,88
Przeszklenie 03	1368 1682,64	1418 1744,14	1538 1891,74	1468 1805,64

INFORMACJE TECHNICZNE

KONSTRUKCJA SKRZYDŁA

Rama wykonana z wysokiej jakości drewna, sklejki, płyty wiórowej otworowej oraz dwustronnej okładziny wykonanej z materiałów drewnopochodnych pokrytej okleiną naturalną. Szyba o grubości 8 mm. Powierzchnia skrzydła zabezpieczona jest ekologicznymi lakierami wodnymi, okleiny z grupy: Select, Naturalny Dąb, Jesion, Orzech oraz Satin (za wyj. Biały) utwardzone są w technologii UV (półmat).

AKCESORIA W CENIE SKRZYDŁA

- Zamek z czolem srebrny połysk lub złoty połysk: na klucz zwykły, z blokadą łazienkową lub dostosowany pod wkładkę patentową
- Zamek zwykły lub magnetyczny
- Szyba mleczna, bezbarwna

OŚCIEŻNICE

Rekomendowana ościeżnica bezprzylgowa:

- Villadora MODERN str. 186

UWAGI

- Aprobata Techniczna AT-15-6515/2016, ITB Warszawa.
- Drzwi wyposażone w 3 szt. zawiasów 3D – pakowane do ościeżnicy.
- Możliwość dowolnego zestawienia wymiarów skrzydeł w drzwiach podwójnych.
- Skrzydło podwójne niedostępne z zamkiem magnetycznym.

DOPLATY

- tuleje wentylacyjne 1 rząd 146 | **179,58**
- skrót wentylacyjny 12 mm (opcja) 0 zł
- zamek magnetyczny (opcja) 0 zł
- pokrycie okleiną Nat. Dąb Satin Biały 250 | **307,50**
- wysokość skrzydła 220 cm 100 | **123,00**
- klamka z szyldem (str. 200)

05

DRZWI ŁAMANE, PRZESUWNE

Kolekcja drzwi przesuwnych
odpowiada na potrzeby
niestandardowych rozwiązań
w domowej przestrzeni.

I co najważniejsze – pasują
do niej różnorodne modele
z katalogu.



**CZĘSTO SŁYSZĘ, ŻE ZAWSZE STAWIAM NA SWOIM,
A JA PO PROSTU WIEM, CZEGO CHCĘ.
DLATEGO WYBRAŁAM DRZWI PODKRĘSLAJĄCE
CHARAKTER PRZESTRZENI, W KTÓREJ CZUJĘ SIĘ DOBRZE.**





ALFA, BETA, Biały

ALFA



SPOSÓB OTWIERANIA DRZWI* (rzut z góry)

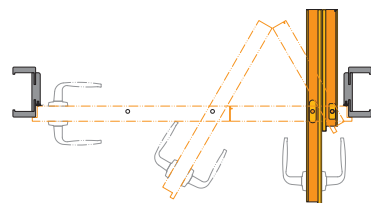

Drzwi prawe

SKRZYDŁO PRZYLGOWE

Kompletny zestaw składa się z:

- systemu prowadzącego (dopłata do zestawu)
- dwuelementowego skrzydła
- ościeżnicy Porta SYSTEM (zmodyfikowanej)



Zobacz drzwi ALFA:
www.porta.com.pl/dm/alfabeta.wmv

BETA



SPOSÓB OTWIERANIA DRZWI* (rzut z góry)

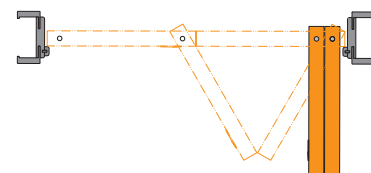

Drzwi prawe

SKRZYDŁO BEZPRZYLGOWE

Kompletny zestaw składa się z:

- systemu prowadzącego (w cenie ościeżnicy)
- dwuelementowego skrzydła
- ościeżnicy Porta SYSTEM (zmodyfikowanej)



Zobacz drzwi BETA:
www.porta.com.pl/dm/alfabeta.wmv

*UWAGA: Specyfika okuć przy całkowitym otwarciu skrzydeł powoduje nieznaczne zwężenie światła przejścia (około 10 cm).

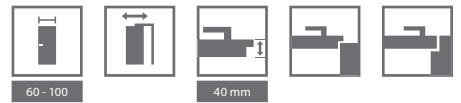

KOLORYSTYKA

Lakier Standard ★★★★★☆



Okleina Portadecor ★★★★★☆

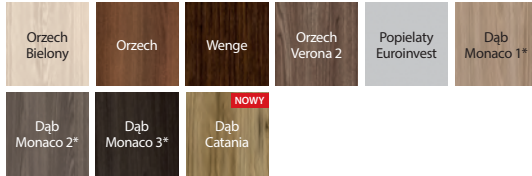

* do wyczerpania zapasów

Okleina Portasynchro 3D ★★★★★☆

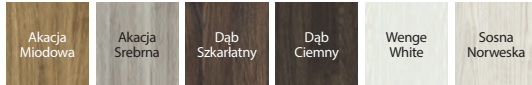

Okleina Portaperfect 3D ★★★★★☆

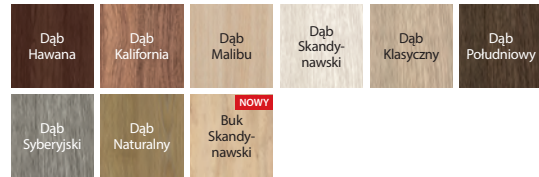

Okleina CPL HQ 0,2 ★★★★★☆

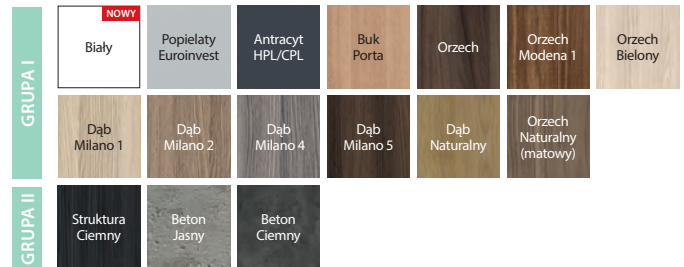

ALFA, BETA



sposób otwierania | łamania skrzydła ALFA



sposób otwierania | łamania skrzydła BETA

CENNIK NETTO | BRUTTO PLN (zwróć uwagę na DOPŁATY)

MODELE	ALFA, BETA
Lakier Standard, Portadecor, Portasynchro 3D	589 724,47
Portaperfect 3D, CPL HQ gr. I	669 822,87

Do ceny kompletnego zestawu należy dodać cenę ościeżnicy Porta SYSTEM do drzwi jednoskrzydłowych we właściwym zakresie regulacji, patrz str. 178.

INFORMACJE TECHNICZNE

KONSTRUKCJA SKRZYDŁA

Wypełnienie skrzydła stanowi wkład stabilizujący „plaster miodu” lub płyta wiórowa otworowa wzmocniona wewnętrznym ramiakiem ze sklejk (opcja za dopłatą). ALFA to drzwi dwuelementowe podzielone asymetrycznie z klasycznym zamkiem w skrzydle i zaczepem w profilu ościeżnicy. BETA to drzwi dwuelementowe podzielone symetrycznie, bez zamka.

AKCESORIA W CENIE

- Mechanizm prowadzący
- Uszczelka
- Trzy zawiasy chowane srebrne
- Zamek: na klucz zwykły, z blokadą łazienkową lub dostosowany pod wkładkę patentową (ALFA)
- Zaczep zamka (ALFA)
- Pochwyty okrągły (BETA)

OŚCIEŻNICE

- Ościeżnica Porta SYSTEM zmodyfikowana, zakres szerokości od B do K str. 178.

UWAGI

- Krajowa Ocena Techniczna ITB-KOT-2017/0184 wydanie 1.
- Rozmiar „100” niedostępny w systemie BETA.

DOPŁATY

- rozmiar „100” niedostępny w systemie BETA rozmiar „100” (tylko ALFA) 50 | **61,50**
- wypełnienie płytą wiórową otworową 100 | **123,00**
- skrzydło: kolory w okleinie CPL 0,2 mm – GRUPA II 50 | **61,50**
- ościeżnica: kolory w okleinie CPL 0,2 mm – GRUPA II 50 | **61,50**
- tuleje wentylacyjne, podcięcie wentylacyjne 39 | **47,97**
- cena systemu prowadzącego Alfa (dopłata do zestawu) 65 | **81,18**
- system prowadzący Beta w cenie ościeżnicy
- kłamek z szyldem

(str. 200)



System przesuwny PORTA, Porta KONCEPT A.9, Popielaty Euroinvest

SYSTEMY PRZESUWNE NAŚCIENNE

PORTA



Kompletny zestaw składa się z:

- systemu ściennego
- skrzydła* (w wersji wykonania „przesuwne”)
- ościeżnicy* (w wersji wykonania „tunel”)

* niezawarte w cenie

ALU

NOWY



Kompletny zestaw składa się z:

- systemu ściennego
- skrzydła* (w wersji wykonania „przesuwne”)
- ościeżnicy* (w wersji wykonania „tunel”)



60 - 100

KOLORYSTYKA

Portadecor Portasynchro 3D ★★★

Portadur Okleina Premium Naturalna Select Naturalna Dąb Naturalna Dąb Satin ★★★★★

Portaperfect 3D CPL HQ Gladstone/Halifax ★★★★★

Próbki kolorów patrz str. 215 – 222.

CENNIK NETTO | BRUTTO PLN (zwróć uwagę na DOPŁATY)

MODELE	System PORTA	System ALU
Portadecor, Portasynchro 3D	374 460,02	„60”, „70”, „80”, „90” 560 688,80
Portadur, Portaperfect 3D, CPL HQ gr. I	379 466,17	„130”, „150”, „170” 1120 1377,60
Okleina Premium, Gladstone/ Halifax	409 503,07	
Okł. Nat. Select i Naturalna Dąb	479 589,17	
Okł. Naturalna Dąb Satin	529 650,67	

UWAGA! System PORTA oraz ALU możliwy do zastosowania z każdym skrzydłem z kolekcji Porta w wersji przesuwnej.

INFORMACJE TECHNICZNE

System PORTA

KONSTRUKCJA SYSTEMU PRZESUWNEGO PORTA

Oferowany system składa się z szyny wraz z wózkami jezdnyimi, osłony szyny oraz z belki odbojowej. Osłona i belka odbojowa są wykonane z płyty wiórowej i MDF-u. Okleiny naturalne wykończone lakierem półmatowym.

AKCESORIA W CENIE SYSTEMU

- Szyna z wózkami jezdnyimi
- Zaczep zamka
- Uszczelka szczotkowa samoprzylepna
- Element prowadzący i stabilizujący skrzydło w pionie montowany do podłogi

OŚCIEŻNICE

- Ościeżnica Porta SYSTEM w wersji wykonania „tunel” str. 178.
- Wymiary patrz str. 213, Tabela 7.

UWAGI

- Krajowa Ocena Techniczna ITB-KOT-2017/0184 wydanie 1.
- **Zestaw jest uniwersalny co do kierunku i wysunięcia skrzydła. Kierunek można zmieniać poprzez przekręcenie belki odbojowej po lewej lub prawej stronie tunelu Porta SYSTEM.**

DOPŁATY

- kolory w okleinie CPL 0,2 mm – GRUPA II 50 | **61,50**
- pokrycie okleiną Nat. Dąb Satin Biały 150 | **184,50**

System ALU

KONSTRUKCJA SYSTEMU PRZESUWNEGO ALU

Oferowany system składa się z szyny jezdnej oraz profilu podtrzymującego skrzydło. Oba elementy wykonane są z estetycznego aluminium.

AKCESORIA W CENIE SYSTEMU

- Element prowadzący i stabilizujący skrzydło w pionie montowany do podłogi

OŚCIEŻNICE

- Ościeżnica Porta SYSTEM w wersji wykonania „tunel”, wymiary patrz str. 213, Tabela 7.

UWAGI

- Zestaw jest uniwersalny co do kierunku i wysunięcia skrzydła.
- W celu prawidłowego zestawienia systemu, ościeżnicy „tunel” oraz skrzydła do kompletu należy dobrać skrzydło o jeden rozmiar większe, np.: dla systemu i „tunel” o szerokościach „70” → do kompletu skrzydło „80”, dla „80” → „90”, dla „150” → 2x „80”, dla „170” → 2x „90” itd.
- Brak możliwości wykonania z zamkiem hakowym.



Kompletny system przesuwny – chowany składa się z:

- tunelu dedykowanego do muru o grubości 125 mm,
- kasety konstrukcyjnej dedykowanej do muru o grubości 125 mm,
- skrzydła w wersji wykonania „przesuwne” (niezawarte w cenie systemu KOMPAKT).

System przesuwny KOMPAKT, Porta KONCEPT A.9, Dąb Skandynawski

SYSTEM PRZESUWNY WEWNĄTRZSCIENNY

KOMPAKT

SPOSÓB OTWIERANIA DRZWI (rzut z góry)

Dyskretna konstrukcja do zabudowania w ścianie gipsowej pozwala na montaż drzwi wszędzie tam gdzie zastosowanie drzwi uchylnych burzy koncepcje zaprojektowanego wnętrza lub jest wręcz niemożliwe.

System przesuwny KOMPAKT
 (Tunel + Kasecja konstrukcyjna dedykowane do muru o grubości 125 mm)

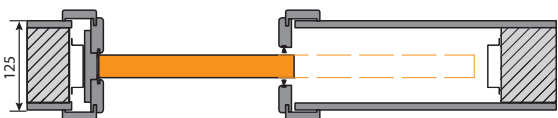

Tunele KOMPAKT dedykowane do muru o grubości 100 oraz 150 mm

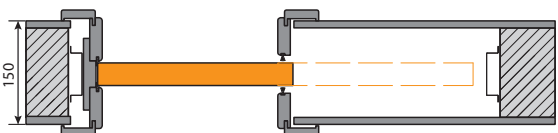
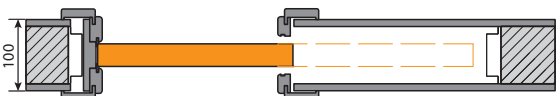

UWAGA! Ościeżnica KOMPAKT System produkcji PORTA jest przeznaczona do współpracy z kasetami PORTA oraz kasetami wiodących producentów europejskich. Przy czym zalecane jest sprawdzenie wymiarów S_p/H_p przed przystąpieniem do montażu ościeżnicy KOMPAKT na kasetach stalowych innych producentów.

SYSTEM PRZESUWNY NAŚCIENNY

METAL

SPOSÓB OTWIERANIA DRZWI (rzut z góry)

Stalowy system do drzwi przesuwnych jest przeznaczony do współpracy ze wszystkimi skrzydłami wewnątrzłokalowymi (w wersji wykonania „przesuwne”) wszędzie tam, gdzie koncepcja wnętrza lub ograniczona powierzchnia nie pozwala na zastosowanie drzwi uchylnych.

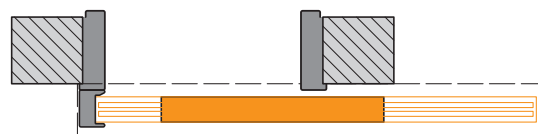

system przesuwny ścienny
 METAL



zamek hakowy
 System przesuwny KOMPAKT



kasecja konstrukcyjna
 System przesuwny KOMPAKT

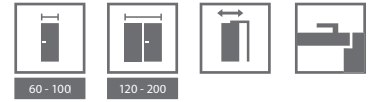

KOLORYSTYKA SYSTEM PRZESUWNY KOMPAKT

Portadecor
Portasynchro 3D ★★★

Portadur
Okleina Premium ★★★★★

Portaperfect 3D
CPL HQ ★★★★★
Gladstone/Halifax



Możliwość zamówienia tunelu w okleinie naturalnej w Porta KONTRAKT, patrz str. 226.

KOLORYSTYKA SYSTEM PRZESUWNY METAL

Farba Poliestrowa Premium ★★★★★

Próbki kolorów patrz str. 215 – 222.

CENNIK NETTO | BRUTTO PLN (zwróć uwagę na DOPŁATY)

System KOMPAKT jednoskrzydłowy	Portadecor, Portasynchro 3D	Portadur, Portaperfect 3D, CPL HQ gr.I	Okl. Premium, Gladstone/Halifax
Tunel (125 mm)	451 554,73	471 579,33	501 616,23
Kaseta konstrukcyjna	663 815,49	663 815,49	663 815,49
dwuskrzydłowy			
Tunel (125 mm)	471 579,33	491 603,93	521 640,83
Kaseta konstrukcyjna	1312 1613,76	1312 1613,76	1312 1613,76
dwuskrzydłowy			
Tunel (100 mm)	441 542,43	461 567,03	491 603,93
Tunel (150 mm)	461 567,03	481 591,63	511 628,53
dwuskrzydłowy			
Tunel (100 mm)	461 567,03	481 591,63	511 628,53
Tunel (150 mm)	481 591,63	501 616,23	531 653,13

UWAGA! System KOMPACT oraz METAL możliwy do zastosowania ze skrzydłem z kolekcji Porta w wersji przesuwnej.

System METAL jednoskrzydłowy	Farba Poliestrowa gr. I
	451 554,73

KOMPACT,
METAL

INFORMACJE TECHNICZNE

System KOMPACT

KONSTRUKCJA SYSTEMU KOMPACT

Oferowany system do muru 125 mm składa się z kasety stalowej ze stali ocynkowej wraz z kompletnym systemem jezdny, stanowiącej konstrukcję wewnątrz ściany oraz tunelu wykonanego z płyty wiórowej i MDF-u.

AKCESORIA W CENIE ZESTAWU

- Kaseta konstrukcyjna dedykowana do muru o grubości 125 mm
- Szyna z wózkami jezdny i elementem prowadzącym skrzydło montowanym do podłogi
- Zaczep zamka hakowego (opcja za dopłatą do skrzydła)
- Uszczelka szczotkowa przeciwkurzowa wciskana
- Tunel dedykowany do muru o grubości 125 mm

OŚCIEŻNICE

- Ościeżnice wykonane w wersji „tunel” dostępne w wersjach dedykowanych do murów o gr. 100, 125 oraz 150 mm.
- Ościeżnica wykonana w wersji „tunel” dedykowana do muru o grubości 125 mm jest kompatybilna z kasetą konstrukcyjną PORTA.
- Wszystkie, powyższe tunele są kompatybilne z kasetami konstrukcyjnymi czolowych producentów europejskich (należy sprawdzić wymiary S_y/H_y).
- KOMPACT, wymiary patrz str. 213, Tabela 7.

UWAGI

- System przygotowany do ścianek kartonowo-gipsowych o grubości 125 mm.
- Istnieje możliwość zamówienia dodatkowych poszerzeń symetrycznych i niesymetrycznych tuneli (zamówienie kontraktowe).

DOPŁATY

- system synchronizacji zamykania skrzydeł w drzwiach podwójnych 163 | **200,49**
- kolory w okleinie CPL 0,2 mm – GRUPA II 50 | **61,50**

System METAL

KONSTRUKCJA SYSTEMU METAL

Kompletny system składa się z ościeżnicy Kątowej Dużej składanej na mur o szerokości profilu 100 mm wykonanej w wersji „tunel” (tj. bez zawiasów, otworu na zamek i przetłoczenia pod uszczelkę), szyny z wózkami jezdny i osłony szyny oraz belki odbojowej. Wszystkie elementy zestawu wykonane są z blachy stalowej ocynkowanej i dostarczane zapakowane w karton do samodzielnego złożenia na miejscu budowy.

AKCESORIA W CENIE ZESTAWU

- Uszczelka szczotkowa samoprzylepna.
- Element prowadzący i stabilizujący skrzydło w pionie montowany do podłogi.

OŚCIEŻNICE

- Ościeżnica metalowa/stalowa składana w wersji wykonania „tunel” „60”, „70”, „80”, „90” „100” wymiary patrz str. 213, Tabela 7.
- Zestaw jest dostępny jako uniwersalny (tj. bez strony lewej czy prawej) i produkowany w wersji do postawienia na gotowej podłodze – poziom „0”.
- Zmianę kierunku wysunięcia drzwi można uzyskać poprzez przekręcenie belki odbojowej po lewej lub prawej stronie ościeżnicy.

UWAGI

- Krajowa Ocena Techniczna ITB-KOT-2017/0184 wydanie 1.

DOPŁATY

- kolory - GRUPA II 20 | **24,60**
- dyble montażowe 33 | **40,59**



Systemy przesuwne

od 969,- | **1191,87**

cena kompletu netto | brutto (PLN)



System przesuwny BLACK, typ REA

BLACK

SLIDE



Typ REA



Typ LUNA



model 1



model 2



model 3



model 4



model 5



KOLORYSTYKA

System BLACK

Lakier Premium ★★★★★☆



Farba Akrylowa UV ★★★★★☆



System SLIDE

Gladstone / Halifax ★★★★★★

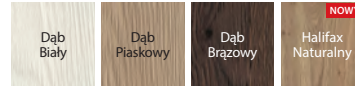

Okleina Portaperfect 3D ★★★★★☆



CENNIK NETTO | BRUTTO PLN (zwróć uwagę na DOPŁATY)

System BLACK	Lakier Premium	Farba Akrylowa UV
Skrzydło	569 699,87	679 835,17
System BLACK		
System przesuwny	400 492,00	

System SLIDE	Portaperfect 3D	Gladstone/Halifax
Skrzydło	499 613,77	719 884,37
System SLIDE		
System przesuwny	600 738,00	



pochwyty Black 1

INFORMACJE TECHNICZNE

System BLACK

KONSTRUKCJA SKRZYDŁA

Wypełnienie stanowi „plaster miodu” lub płyta wiórowa otworowa (opcja za dopłatą). Całość obłożona jest płytą HDF.

AKCESORIA W CENIE ZESTAWU

- Prowadnica 2000 mm

UWAGI

- Aprobata Techniczna AT-15-6515/2016.
- Zestaw jest uniwersalny co do kierunku i wysunięcia skrzydła.
- System przeznaczony do montażu w otworze mniejszym o rozmiar względem typowego. Szczegóły w tabeli 7 na str. 213.
- Brak możliwości wykonania z zamkiem hakowym.

DOPŁATY

- wypełnienie płytą wiórową otworową 100 | 123,00
- pochwyt podłużny do drzwi przesuwnych 70 | 86,10
- pochwyt Black 1 35 | 43,05
- komplet dwóch dymkaczy 150 | 184,50

System SLIDE

KONSTRUKCJA SKRZYDŁA

Wypełnienie stanowi płyta wiórowa otworowa. Całość obłożona jest płytą HDF.

AKCESORIA W CENIE ZESTAWU

- Prowadnica 2000 mm
- Komplet dwóch dymkaczy

UWAGI

- Aprobata Techniczna AT-15-6515/2016.
- Zestaw jest uniwersalny co do kierunku i wysunięcia skrzydła.
- System przeznaczony do montażu w otworze mniejszym o rozmiar względem typowego. Szczegóły w tabeli 7 na str. 213.
- Brak możliwości wykonania z zamkiem hakowym.

DOPŁATY

- pochwyt podłużny do drzwi przesuwnych 70 | 86,10

DRZWI TECHNICZNE

W dziale drzwi technicznych przedstawiamy Państwu produkty dobrze znane na inwestycjach. W ofercie posiadamy drzwi akustyczne, specjalistyczne, a także drzwi przeciwpożarowe.





D23

D24

Akustyczne 27 dB, 32 dB

od 979,- | **1204,17**

cena kompletu netto | **brutto** (PLN)



Izolacyjność akustyczna:
Rw=31 dB*
Rw=35 dB*

Akustyczne 32 dB, Białe

wszystkie dostępne modele patrz str. 142



Model Płaskie, Białe

W cenie kompletu drzwi

- skrzydło
- ościeżnica

■ DRZWI POSIADAJĄ
KLASĘ IZOLACYJNOŚCI AKUSTYCZNEJ:

- Rw=27 dB (27-31 dB)
- Rw=32 dB (32-36 dB)



zamek pod wkładkę patentową



uszczelka progowa automatyczna



zawias trójelementowy

* Szczegółowe wyniki badań dostępne w zakładce DO POBRANIA na stronie www.porta.com.pl

Rw 27dB
D_s 25Rw 32dB
D_s 30

PROJEKT



60 - 100



40-41 mm



44-45 mm



KOLORYSTYKA

Naturalna Select
Naturalna Dąb, Jesion, Orzech
Naturalna Dąb Satin



CPL HQ 0,2 mm



CPL HQ 0,7 mm
Gladstone/Halifax



UWAGA! Okleiny naturalne (z wyj. Okl. Nat. Jesion i Orzech) możliwe do wykonania w pionowym lub poziomym układzie usłojenia (dotyczy skrzydła).

UWAGA! Do drzwi wejściowych zalecamy okleiny CPL lub Gladstone/Halifax, a w szczególności do zastosowań w obiektach publicznych.

Próbki kolorów patrz str. 215 – 222.

CENNIK NETTO | BRUTTO PLN (zwróć uwagę na DOPLĄTY)

27 dB

typ ościeżnicy	CPL HQ 0,2 gr. I	CPL 0,7 gr. I	Gladstone/Halifax (ukł. poziomy)	Okleiny Naturalne
stalowa	979 1204,17	1089 1339,47	1089 1339,47	1349 1659,27
regulowana zakres A	1004 1234,92	1114 1370,22	1164 1431,72	1644 2022,12

32 dB

typ ościeżnicy	CPL HQ 0,2 gr. I	CPL 0,7 gr. I	Gladstone/Halifax (ukł. poziomy)	Okleiny Naturalne
stalowa	1119 1376,37	1229 1511,67	1229 1511,67	1489 1831,47
regulowana zakres A	1119 1376,37	1229 1511,67	1279 1573,17	1690 2078,70
regulowana zakres B, C	1169 1437,87	1279 1573,17	1329 1634,67	1750 2152,50
regulowana zakres D, E	1199 1474,77	1309 1610,07	1359 1671,57	1780 2189,40
regulowana zakres F	1209 1487,07	1319 1622,37	1369 1683,87	1810 2226,30
regulowana zakres G, H	1249 1536,27	1359 1671,57	1409 1733,07	1840 2263,20
regulowana zakres I, J, K	1289 1585,47	1399 1720,77	1449 1782,27	1910 2349,30

INFORMACJE TECHNICZNE

AKCESORIA

- Trzy zawiasy czopowe (ośc. regulowana Porta System) lub trójelementowe (ośc. stalowa)
- Zamek dostosowany pod wkładkę patentową
- Uszczelka progowa samoopadająca
- Uszczelka w ościeżnicy
- Ościeżnica
- W wykonaniu CPL HQ oraz Gladstone/Halifax boki skrzydła pokryte są taśmą ABS

OŚCIEŻNICE

- Ościeżnica Porta SYSTEM regulowana (drzwi 27 dB), patrz str. 178. Prezentowana na str. 129 cena drzwi obejmuje ościeżnicę o zakresie szerokości „A”.
- Ościeżnica Porta SYSTEM regulowana wzmocniona (drzwi 32 dB).
- Ościeżnica stalowa kątowna, o szerokości 100 mm.
- Ościeżnica PROJEKT BIS, PROJEKT PREMIUM (str. 196).

UWAGI

- Krajowa Ocena Techniczna ITB-KOT-2017/0096 wydanie 1 (Rw=27 dB).
- Krajowa Ocena Techniczna ITB-KOT-2017/0007 wydanie 1 (Rw=32 dB).
- Podane ceny drzwi 27 dB i 32 dB z ościeżnicą regulowaną dotyczą drzwi z ościeżnicą na największą szerokość muru.
- Klasa izolacyjności akustycznej Rw=27 dB (zakres 27÷31 dB) D_s=25 dB.
- Klasa izolacyjności akustycznej Rw=32 dB (zakres 32÷36 dB) D_s=30 dB.
- Minimalna szerokość skrzydła w modelach z ramkami: ramka 1 – 444 mm, ramka 2 – 644 mm, ramka 3 – 468 mm, ramka 4 – 744 mm.
- Rozmiar „60” tylko dla skrzydeł płaskich.

DOPLĄTY

- rozmiar „100” 50 | **61,50**
- regulowany zaczep zamka w ośc. stalowej 25 | **30,75**
- skrzydło: kolory w okleinie CPL 0,2 mm i 0,7 mm – GRUPA II 50 | **61,50**
- ościeżnica: kolory w okleinie CPL 0,2 mm – GRUPA II 50 | **61,50**
- skrzydło: kolory Gladstone/Halifax w układzie pionowym 110 | **135,30**
- intarsje w okleinach syntetycznych (na 1 stronę, na dwie strony cena x 2) 36 | **44,28**
- intarsje w okleinach naturalnych (na 1 stronę, na dwie strony cena x 2) 38 | **46,74**
- skrzydło: okleina Nat. Dąb Satin Biały 300 | **369,00**
- skrzydło: okleina Nat. Dąb Satin (pozostałe kolory) 75 | **92,25**
- skrzydło: okleina Nat. Orzech 120 | **147,60**
- ościeżnica: okleina Nat. Dąb Satin Biały 150 | **184,50**
- ościeżnica: okleina Nat. Dąb Satin (pozostałe kolory) 50 | **61,50**
- ościeżnica: okleina Nat. Orzech 50 | **61,50**
- ościeżnica stalowa: kolory - GRUPA II 20 | **24,60**
- profil ośc. stalowej do Nakładki PROJEKT BIS 50 | **61,50**
- profil ośc. stalowej do Nakładki PROJEKT PREMIUM 80 | **98,40**
- profil ościeżnicy stalowej od 80 do 100 mm bez dopłaty
- profil ościeżnicy stalowej od 101 do 150 mm 50 | **61,50**
- profil ościeżnicy stalowej od 151 do 270 mm 100 | **123,00**
- profil ościeżnicy stalowej od 271 do 390 mm 151 | **185,73**
- wzmocnienie pod samozamykacz w ośc. stalowej 39 | **47,97**
- dyble montażowe (ościeżnica stalowa) 33 | **40,59**
- kotwy montażowe (ościeżnica stalowa) 33 | **40,59**
- klamka z sztyldem (str. 203)

SILENCE 37 dB, EI 30

od 1359,- | **1671,57**

cena kompletu netto | **brutto** (PLN)

TOP
KOLEKCJE
INWESTYCYJ



Izolacyjność akustyczna $R_w=40$ dB*
Ognioodporność 30 min
Dymoszczelność

SILENCE, Dąb Milano 5

wszystkie dostępne modele patrz str. 142

W cenie kompletu drzwi

- skrzydło
- ościeżnica

DRZWI PORTA SILENCE POSIADAJĄ
KLASĘ IZOLACYJNOŚCI AKUSTYCZNEJ:

- $R_w=37$ dB (37–41 dB)

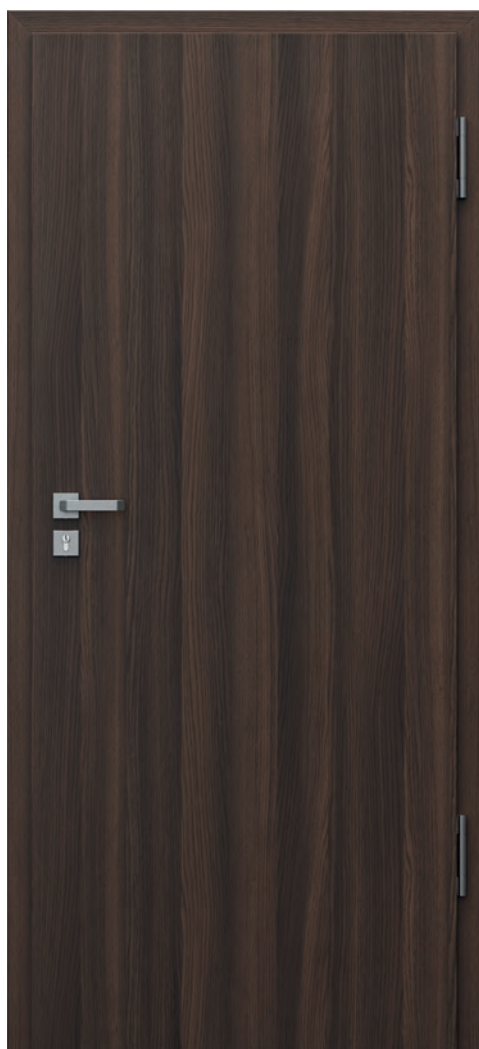

Płaskie, Dąb Milano 5 z ościeżnicą regulowaną



zamek pod wkładkę patentową



zawiasy obiektywne



uszczelka progowa automatyczna

* Szczegółowe wyniki badań dostępne w zakładce DO POBRANIA na stronie www.porta.com.pl





KOLORYSTYKA

Naturalna Select ★★★★★
Naturalna Dąb, Jesion, Orzech
Naturalna Dąb Satin

CPL HQ 0,2 mm ★★★★★

CPL HQ 0,7 mm ★★★★★
Gladstone/Halifax

Próbki kolorów patrz str. 215 – 222.

UWAGA! Okleiny naturalne (z wyj. Okł. Nat. Jesion i Orzech) możliwe do wykonania w pionowym lub poziomym układzie usłojenia (dotyczy skrzydła).

UWAGA! Do drzwi wejściowych zalecamy okleiny CPL lub Gladstone/Halifax, a w szczególności do zastosowań w obiektach publicznych.

CENNIK NETTO | BRUTTO PLN (zwróć uwagę na DOPLĄTY)

37 dB

typ ościeżnicy	CPL 0,2 gr. I	CPL 0,7 gr. I.	Gladstone/ Halifax (ukł. poziomy)	Okleiny Naturalne
stalowa	1466 1803,18	1546 1901,58	1546 1901,58	2156 2651,88
MDF przylgowa	1359 1671,57	1459 1794,57	1509 1856,07	2319 2852,37
MDF bezprzylgowa	1689 2077,47	1789 2200,47	1839 2261,97	2649 3258,27
regulowana zakres C	1799 2212,77	1879 2311,17	1929 2372,67	2838 3490,74
regulowana zakres D, E	1859 2286,57	1939 2384,97	1989 2446,47	2868 3527,64
regulowana zakres F, G, H	1869 2298,87	1949 2397,27	1999 2458,77	2898 3564,54
regulowana zakres I, J, K	1929 2372,67	2009 2471,07	2059 2532,57	2968 3650,64

37 dB + EI 30

typ ościeżnicy	CPL 0,2 gr. I	CPL 0,7 gr. I.	Gladstone/ Halifax (ukł. poziomy)	Okleiny Naturalne
stalowa	1586 1950,78	1666 2049,18	1666 2049,18	2276 2799,48
MDF przylgowa	1479 1819,17	1579 1942,17	1629 2003,67	2439 2999,97
MDF bezprzylgowa	1819 2237,37	1919 2360,37	1969 2421,87	2779 3418,17
regulowana zakres C	1929 2372,67	2009 2471,07	2059 2532,57	2968 3650,64
regulowana zakres D, E	1989 2446,47	2069 2544,87	2119 2606,37	2998 3687,54
regulowana zakres F, G, H	1999 2458,77	2079 2557,17	2129 2618,67	3028 3724,44
regulowana zakres I, J, K	2059 2532,57	2139 2630,97	2189 2692,47	3098 3810,54

SILENCE 37 dB

INFORMACJE TECHNICZNE

KONSTRUKCJA SKRZYDŁA

Wypełnienie skrzydła stanowi specjalna 5 warstwowa konstrukcja akustyczna PortaSilence® w ramie z klejlonki drewna iglastego. Całość obłożona jest płytą HDF. Dostępne w wersji przylgowej i bezprzylgowej. W wykonaniu CPL HQ oraz Gladstone/Halifax boki skrzydła pokryte są taśmą ABS.

AKCESORIA

- Dwa lub trzy zawiasy wzmocnione obiektywne
- Wersja przylgowa ościeżnicy MDF – 4 zawiasy czopowe
- Zamek o najwyższej 3 klasie kategorii użytkowania wg PN-EN 12209
- Uszczelka progowa, automatyczna

OŚCIEŻNICE

- Możliwość zamówienia ościeżnicy w dwóch wariantach przylgowej i bezprzylgowej.
- Ościeżnica regulowana Porta SYSTEM o zakresie grubości muru od 120 do 300 mm. Wykonana ze sklejk.
- Ościeżnica stalowa kątowna o szerokości profilu 100 mm. Wykonana z blachy stalowej obustronnie ocynkowanej, o grubości 1,5 mm
- Ościeżnica stała MDF 100 mm.
- Ościeżnica PROJEKT BIS (str. 196).
- Ościeżnica Projekt PREMIUM dostępna z Dokumentacją Dopuszczenia Jednostkowego realizacja Dział Kontraktów.

UWAGI

- Krajowa Ocena Techniczna ITB-KOT-2017/0007 wydanie 1.
- Krajowy Certyfikat Stałości Właściwości Użytkowych nr 020-UWB-0567/W
- W celu spełnienia warunków prawa budowlanego do drzwi o izolacyjności ogniowej i/ lub dymoszczelności należy stosować samozamykacz.

- Drzwi ogniowe należy wyposażyć w szyldy z kławką z rdzeniem stalowym.
- W przypadku zastosowania innych okuć niż proponowane przez firmę PORTA, należy kierować się wytycznymi zawartymi w karcie gwarancyjnej.
- Dostępne wyłącznie w wersji płaskie, z intarsjami i z ramkami.
- Drzwi ogniowe – intarsje dostępne tylko w opcji na dwie strony.

DOPLĄTY

- rozmiar „100” 50 | **61,50**
- skrzydło: kolory w okleinie CPL 0,2 mm i 0,7 mm – GRUPA II 50 | **61,50**
- ościeżnica: kolory w okleinie CPL 0,2 mm – GRUPA II 50 | **61,50**
- skrzydło: kolory Gladstone/Halifax w układzie pionowym 110 | **135,30**
- intarsje w okleinach syntetycznych (na 1 stronę, na dwie strony cena x 2) 36 | **44,28**
- intarsje w okleinach naturalnych (na 1 stronę, na dwie strony cena x 2) 38 | **46,74**
- skrzydło: okleina Nat. Dąb Satin Biały 300 | **369,00**
- skrzydło: okleina Nat. Dąb Satin (pozostałe kolory) 75 | **92,25**
- skrzydło: okleina Nat. Orzech 120 | **147,60**
- ościeżnica: okleina Nat. Dąb Satin Biały 150 | **184,50**
- ościeżnica: okleina Nat. Satin (pozostałe kolory) 75 | **92,25**
- ościeżnica: okleina Nat. Orzech 50 | **61,50**
- ościeżnica stalowa: kolory - GRUPA II 20 | **24,60**
- profil ośc. stalowej do Nakładki PROJEKT BIS 50 | **61,50**
- rozszerzenie profilu ościeżnicy stalowej od 101 do 150 mm 50 | **61,50**
- rozszerzenie profilu ościeżnicy stalowej od 151 do 270 mm 100 | **123,00**
- rozszerzenie profilu ościeżnicy stalowej od 271 do 390 mm 151 | **185,73**
- kławka z szyldem (str. 203)



Akustyczne 42 dB

od 2339,- | **2876,97**

cena kompletu netto | brutto (PLN)



Izolacyjność akustyczna $R_w=43$ dB*

Akustyczne 42 dB, Orzech Naturalny (matowy)

wszystkie dostępne modele patrz str. 142

W cenie

- skrzydło
- ościeżnica

DRZWI POSIADAJĄ
KLASĘ IZOLACYJNOŚCI AKUSTYCZNEJ

- $R_w=42$ dB (42–46 dB)



Płaskie, Orzech Naturalny (matowy)

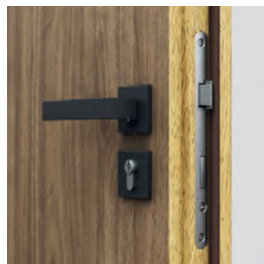

zamek pod wkładkę patentową



uszczelki progowe automatyczne
(wersja na ościeżnicy Porta SYSTEM)

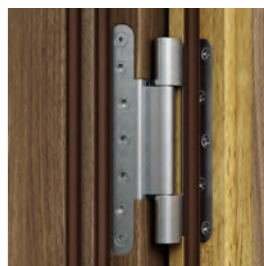

zawiasy obiektowe



uszczelki progowe automatyczne
(wersja na ościeżnicy stalowej i MDF)

* Szczegółowe wyniki badań dostępne w zakładce DO POBRANIA na stronie www.porta.com.pl

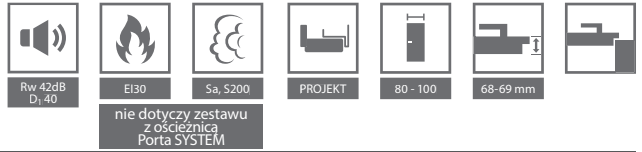

KOLORYSTYKA

Naturalna Select ★★★★★
 Naturalna Dąb, Jesion, Orzech
 Naturalna Dąb Satin

CPL HQ 0,2 mm ★★★★★

CPL HQ 0,7 mm ★★★★★
 Gladstone/Halifax

Próbki kolorów patrz str. 215 – 222.

UWAGA! Okleiny naturalne (z wyj. Okł. Nat. Jesion i Orzech) możliwe do wykonania w pionowym lub poziomym układzie ułożenia (dotyczy skrzydła).

UWAGA! Do drzwi wejściowych zalecamy okleiny CPL lub Gladstone/Halifax, a w szczególności do zastosowań w obiektach publicznych.

CENNIK NETTO | BRUTTO PLN (zwróć uwagę na DOPLĄTY)

ościeżnica regulowana Porta SYSTEM wzmocniona	Okleina CPL HQ 0,2 gr. I	Okleina CPL HQ 0,7 gr. I	Gladstone/Halifax (ukł. pionowy)	Okleiny Naturalne
zakres C	2339 2876,97	2449 3012,27	2609 3209,07	2963 3644,49
zakres D-G	2409 2963,07	2519 3098,37	2679 3295,17	3033 3730,59
zakres H-K	2509 3086,07	2619 3221,37	2779 3418,17	3133 3853,59
rodzaj ościeżnicy	Okleina CPL HQ 0,2 gr. I	Okleina CPL HQ 0,7 gr. I	Gladstone/Halifax (ukł. pionowy)	Okleiny Naturalne
ościeżnica MDF (EI 30)	2339 2876,97	2449 3012,27	2609 3209,07	2900 3567,00
ościeżnica stalowa	2509 3086,07	2619 3221,37	2729 3356,67	2879 3541,17

INFORMACJE TECHNICZNE

AKCESORIA

- Dwa zawiasy wzmocnione obiektowe, trzy zawiasy dla MDF (EI 30)
- Zamek o najwyższej 3 klasie kategorii użytkowania wg PN-EN 12209
- Dwie uszczelki progowe, automatyczne
- Uszczelka gumowa obwiedniowa w przyłdzie skrzydła i ościeżnicy
- Uszczelka pęczniąca pod wpływem wysokiej temperatury – skrzydło w wersji EI 30 Rw=42 dB

OŚCIEŻNICE

- Ościeżnica regulowana Porta SYSTEM wzmocniona TYP DT-AW/PS o zakresie grubości muru od 120 mm do 300 mm. Belki ościeżnicy wykonano ze sklejki. Prezentowana na str. 133 cena drzwi obejmuje ościeżnicę o zakresie szerokości „C”.
- Ościeżnica stalowa kątowna o szerokości profilu 120 mm. Wykonana z blachy stalowej o grubości 1,5 mm. Zawiera wzmocnienie pod samozamykacz w standardzie.
- Ościeżnica stała MDF 100 mm Rw 42 dB wyposażona w gniazda zawiasów z regulacją w trzech płaszczyznach. Możliwe wykonanie ościeżnicy w wersji z regulacją dostosowaną do szerokości ściany (od szerokości 160 mm) – zamówienie kontraktowe. Brak możliwości zamówienia wzmocnienia pod samozamykacz.
- Ościeżnica PROJEKT BIS, PROJEKT PREMIUM (str. 196).

UWAGI

- Krajowa Ocena Techniczna ITB-KOT-2017/0096 wydanie 1.
- Krajowy Certyfikat Stałości Właściwości Użytkowych nr 020-UWB-2546/W (nie dotyczy drzwi 42dB na oścież PS).
- Klasa izolacyjności akustycznej Rw=42 dB (zakres 42÷46 dB).
- W celu spełnienia warunków prawa budowlanego do drzwi o izolacyjności ogniowej

i/ lub dymoszczelności należy stosować samozamykacz.

- Obrzeże skrzydła: ramiak wykonany z drewna egzotycznego, lakierowany bezbarwnie lub bejcowany.
- Drzwi ogniowe należy wyposażyć w szyldy z klamką z rdzeniem stalowym.
- W przypadku zastosowania innych okuć niż proponowane przez firmę PORTA, należy kierować się wytycznymi zawartymi w karcie gwarancyjnej.

DOPLĄTY

- rozmiar „100” 50 | **61,50**
- skrzydło: kolory w okleinie CPL 0,2 mm i 0,7 mm – GRUPA II 50 | **61,50**
- ościeżnica: kolory w okleinie CPL 0,2 mm – GRUPA II 50 | **61,50**
- intarsje w okleinach syntetycznych (na 1 stronę, na dwie strony cena x 2) 36 | **44,28**
- intarsje w okleinach naturalnych (na 1 stronę, na dwie strony cena x 2) 38 | **46,74**
- skrzydło: okleina Nat. Dąb Satin Biały 300 | **369,00**
- skrzydło: okleina Nat. Dąb Satin (pozostałe kolory) 75 | **92,25**
- skrzydło: okleina Nat. Orzech 120 | **147,60**
- ościeżnica: okleina Nat. Dąb Satin Biały 150 | **184,50**
- ościeżnica: okleina Nat. Satin (pozostałe kolory) 50 | **61,50**
- ościeżnica: okleina Nat. Orzech 50 | **61,50**
- ościeżnica stalowa: kolory - GRUPA II 20 | **24,60**
- profil ośc. stalowej do Nakładki PROJEKT BIS 50 | **61,50**
- profil ośc. stalowej do Nakładki PROJEKT PREMIUM 80 | **98,40**
- rozszerzenie profilu ościeżnicy stalowej od 101 do 150 mm 50 | **61,50**
- rozszerzenie profilu ościeżnicy stalowej od 151 do 270 mm 100 | **123,00**
- rozszerzenie profilu ościeżnicy stalowej od 271 do 390 mm 151 | **185,73**
- wzmocnienie pod samozamykacz w ośc. Porta SYSTEM 39 | **47,97**
- klamka z szyldem (str. 203)

Przeciwpozarowe EI 30, EI 60

od 1429,- | **1757,67**

cena kompletu netto | **brutto** (PLN)



EI 30

Ognioodporność 30 min.

Izolacyjność akustyczna $R_w=34$ dB*

EI 60

Ognioodporność 60 min.

Izolacyjność akustyczna $R_w=34$ dB*

Przeciwpozarowe EI 30

wszystkie dostępne modele patrz str. 142



Model 3, Dąb Brązowy, ościeżnica MDF

W cenie kompletu drzwi

- skrzydło
- ościeżnica

■ DRZWI EI 30, EI 60 POSIADAJĄ
KLASĘ IZOLACYJNOŚCI AKUSTYCZNEJ:

- $R_w=32$ dB (32–36 dB)

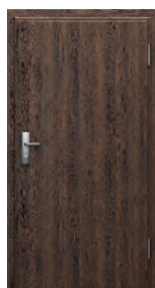

płaskie (EI 30)



model 2 (EI 60)



model 3
(EI 30, EI 30 soft)



przykłady przeszkleń
w ofercie kontraktowej (EI 30)



* Szczegółowe wyniki badań dostępne w zakładce DO POBRANIA na stronie www.porta.com.pl



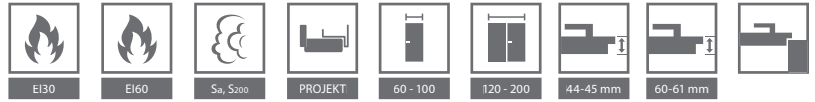

KOLORYSTYKA

Naturalna Select ★★★★★
 Naturalna Dąb, Jesion, Orzech
 Naturalna Dąb Satin

CPL HQ 0,2 mm ★★★★★

CPL HQ 0,7 mm ★★★★★
 Gladstone/Halifax

Próbki kolorów patrz str. 215 – 222.

UWAGA! Okleiny naturalne (z wyj. Okł. Nat. Jesion i Orzech) możliwe do wykonania w pionowym lub poziomym układzie usłojenia (dotyczy skrzydła).

UWAGA! Do drzwi wejściowych zalecamy okleiny CPL lub Gladstone/Halifax, a w szczególności do zastosowań w obiektach publicznych.

CENNIK NETTO | BRUTTO PLN (zwróć uwagę na DOPLĄTY)

MODELE Okleiny CPL HQ 0,2 gr. I	pełne	model 3
EI 30 SOFT* z oścież. MDF stałą	1749 2151,27	2309 2840,07
MODELE Okleiny CPL HQ 0,2 gr. I	pełne	model 2 (tylko EI 60) / model 3 (tylko EI 30)
EI30 z ościeżnicą stalową	1429 1757,67	2089 2569,47
EI30 z ościeżnicą MDF stałą	1749 2151,27	2539 3122,97
EI30 z ościeżnicą MDF regulowaną	2249 2766,27	3039 3737,97
EI60 z ościeżnicą stalową	1812 2228,76	2872 3532,56
EI60 z ościeżnicą drewnianą	2319 2852,37	3379 4156,17
MODELE Okleiny CPL HQ 0,7 gr. I	pełne	model 2 (tylko EI 60) / model 3 (tylko EI 30)
EI30 z ościeżnicą stalową	1539 1892,97	2199 2704,77
EI30 z ościeżnicą MDF stałą	1859 2286,57	2649 3258,27
EI30 z ościeżnicą MDF regulowaną	2359 2901,57	3149 3873,27
EI60 z ościeżnicą stalową	1922 2364,06	2982 3667,86
EI60 z ościeżnicą drewnianą	2429 2987,67	3489 4291,47

MODELE Gladstone/Halifax (ukł. poziomy)	pełne	model 2 (tylko EI 60) / model 3 (tylko EI 30)
EI30 z ościeżnicą stalową	1539 1892,97	2199 2704,77
EI30 z ościeżnicą MDF stałą	1909 2348,07	2699 3319,77
EI30 z ościeżnicą MDF regulowaną	2409 2963,07	3199 3934,77
EI60 z ościeżnicą stalową	1812 2228,76	2982 3667,86
EI60 z ościeżnicą drewnianą	2369 2913,87	3539 4352,97
MODELE Okleiny Naturalne	pełne	model 2 (tylko EI 60) / model 3 (tylko EI 30)
EI30 z ościeżnicą stalową	1829 2249,67	2539 3122,97
EI30 z ościeżnicą MDF stałą	2309 2840,07	3019 3713,37
EI30 z ościeżnicą MDF regulowaną	2939 3614,97	3649 4488,27
EI60 z ościeżnicą stalową	2212 2720,76	3432 4221,36
EI60 z ościeżnicą drewnianą	2739 3368,97	3959 4869,57

* szczegółowe informacje znajdują się w katalogu inwestycyjnym oraz na stronie www.porta.com.pl

INFORMACJE TECHNICZNE

AKCESORIA

- Zawiasy: dwa lub trzy (EI 30); cztery (EI 30 soft, EI 60)
- Zamek dostosowany pod wkładkę patentową
- Szyba przezroczysta ognioodporna (stała szerokość, niezależna od rozmiaru skrzydła)
- Uszczelka pęczniająca pod wpływem wysokiej temperatury w skrzydle
- Uszczelka progowa, automatyczna
- W wykonaniu CPL HQ oraz Gladstone/Halifax boki skrzydła pokryte są taśmą ABS

OŚCIEŻNICE

- Ościeżnica stała MDF EI30 100 mm i regulowana (min. 160 mm) (EI 30, EI 30 SOFT) wyposażona w zawiasy regulowane – obiektowe dla EI 30 i czopowe regulowane dla EI 30 SOFT.
- Ościeżnica drewniana 120 mm (EI 60) wykonana z trójwarstwowej klejonej sosnowej, wyposażona w zawiasy czopowe regulowane.
- Ościeżnica stalowa kątowna o szerokości profilu 100 mm. Wykonana z blachy stalowej, dwustronnie ocynkowanej „ogniowo”, o grubości 1,5 mm. Wyposażona we wzmocnienie pod samozamykacz, dyble montażowe oraz zawiasy trójelementowe.
- Ościeżnica PROJEKT BIS (str. 196).
- Ościeżnica PROJEKT Premium dostępna z Dokumentacją Dopuszczenia Jednostkowego, realizacja Dział Kontraktów.

UWAGI

- EI 30 – Krajowa Ocena Techniczna ITB-KOT-2017/0007 wydanie 1. i Krajowy Certyfikat Stałości Właściwości Użytkowych Nr 020-UWB-0567/W.
- EI 60 – Krajowa Ocena Techniczna ITB-KOT-2018/0407 wydanie 1.
- Krajowy Certyfikat Stałości Właściwości Użytkowych Nr 020-UWB-2707/W
- W celu spełnienia warunków prawa budowlanego do drzwi o izolacyjności ogniowej i/lub dymoszczelności należy stosować samozamykacz.
- Drzwi ogniowe należy wyposażać w sztyldy z kławką z rdzeniem stalowym.
- W przypadku zastosowania innych okuć niż proponowane przez firmę PORTA, należy kierować się wytycznymi zawartymi w karcie gwarancyjnej.

- W drzwiach EI 60 występują uszczelki w kolorze czerwonym.
- Klasa izolacyjności akustycznej $R_w=32$ dB (zakres 32±36 dB).
- Wymiar „60” niedostępny dla kolekcji frezowane OFFICE. Minimalna szerokość skrzydeł z ramkami: ramka 1 – 444 mm, ramka 2 – 644 mm, ramka 3 – 468 mm, ramka 4 – 744 mm.
- Rozmiar „100” dla EI 60 niedostępny w standardowej ofercie (Porta KONTRAKT, patrz str. 226).
- EI 30 SOFT niedostępne w wersji podwójnej.

DOPLĄTY

- rozmiar „100” dla EI 30 50 | **61,50**
- skrzydło: kolory w okleinie CPL 0,2 mm i 0,7 mm – GRUPA II 50 | **61,50**
- ościeżnica: kolory w okleinie CPL 0,2 mm – GRUPA II 50 | **61,50**
- skrzydło: kolory Gladstone/Halifax w układzie pionowym 110 | **135,30**
- trzeci zawias w ościeżnicy MDF 150 | **184,50**
- intarsje w okleinach syntetycznych (na 1 stronę, na dwie strony cena x 2) 36 | **44,28**
- intarsje w okleinach naturalnych (na 1 stronę, na dwie strony cena x 2) 38 | **46,74**
- skrzydło: okleina Nat. Dąb Satin Białą 300 | **369,00**
- skrzydło: okleina Nat. Dąb Satin (pozostałe kolory) 75 | **92,25**
- skrzydło: okleina Nat. Orzech 120 | **147,60**
- ościeżnica regulowana: okleina Nat. Dąb Satin Białą 150 | **184,50**
- ościeżnica: okleina Nat. Satin (pozostałe kolory) 50 | **61,50**
- ościeżnica: okleina Nat. Orzech 50 | **61,50**
- ościeżnica stalowa: kolory - GRUPA II 20 | **24,60**
- profil ośc. stalowej do Nakładki PROJEKT BIS 50 | **61,50**
- rozszerzenie profilu ościeżnicy stalowej od 80 do 100 mm bez dopłaty
- rozszerzenie profilu ościeżnicy stalowej od 101 do 150 mm 75 | **92,25**
- rozszerzenie profilu ościeżnicy stalowej od 151 do 270 mm 151 | **185,73**
- rozszerzenie profilu ościeżnicy stalowej od 271 do 390 mm 226 | **277,98**
- ćwierćwałek, listwy maskujące (str. 206) (str. 203)
- kławka z sztyldem



TOP
KOLEKCJE
INWESTYCYJ

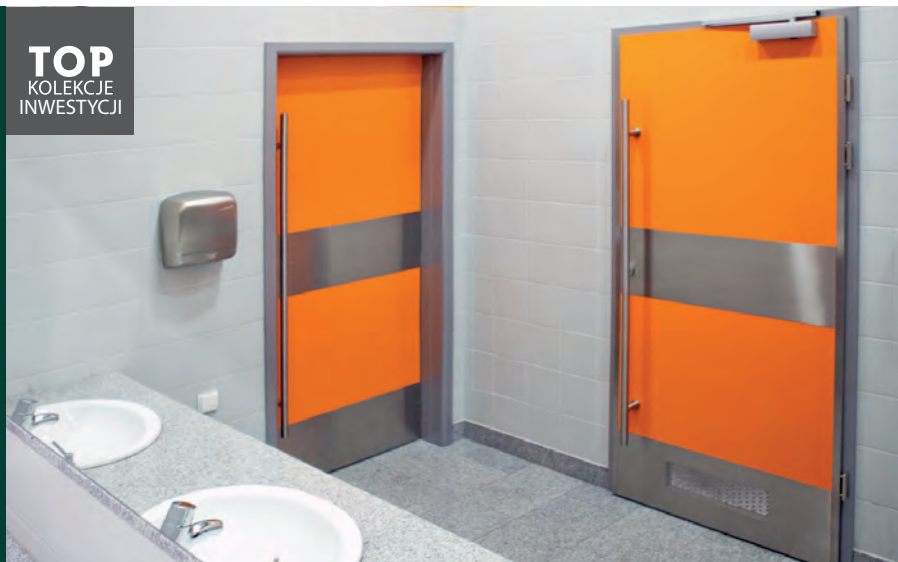

Wewnętrzne drzwi techniczne o najwyższej trwałości, klasie odporności na ścieranie i działanie czynników zewnętrznych z zastosowaniem specjalnie profilowanej listwy ze stali nierdzewnej oraz wyjątkowo odpornej okleiny HPL lub CPL.

Przykładowe niestandardowe wykonanie Porta KONTRAKT, patrz str. 226.

W cenie kompletu drzwi

- skrzydło
- ościeżnica

10 LAT
GWARANCJI
KONSTRUKCJA



ENDURO 3, Antracyt



pełne



model 1



model 2



model 3



model 4



KOLORYSTYKA

Okleina HPL i CPL 0,7 ★★★★★★

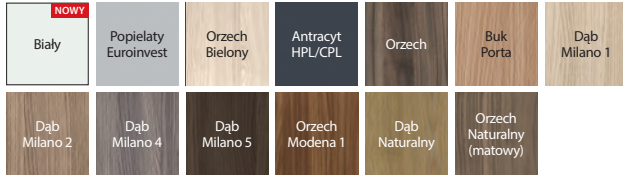

PRZYKŁADOWE PRZEZNACZENIE DRZWI ENDURO:

- Laboratoria
- Kliniki dentystyczne
- Szpitale



panel górny



panel dolny



panel dolny wentylacyjny



kratka wentylacyjna

CENNIK NETTO | BRUTTO PLN (zwróć uwagę na DOPŁATY)

MODELE	Okleina HPL / CPL
pełne	1099 1351,77
1, 2, 3	1219 1499,37
4	1499 1843,77

ENDURO

INFORMACJE TECHNICZNE

AKCESORIA

- Trzy wzmocnione zawiasy trójelementowe
- W wersji wahadłowej dwa („60°”), trzy („70°”, „80°”), cztery („90°”) zawiasy
- Szyba hartowana przezroczysta lub matowa (w modelu 4 szyba bezpieczna)
- Zamek dostępny w trzech wariantach: na klucz zwykły, z blokadą łazienkową lub dostosowany pod wkładkę patentową
- Skrzydło zawiera wzmocnienie pod samozamykacz

OŚCIEŻNICE

- Ościeżnica stalowa kątowna, o szerokości profilu 105 mm. Wykonana z blachy stalowej, dwustronnie ocynkowanej, o grubości 1,2 mm. Wyposażona w trzy zawiasy wzmocnione trójelementowe (pakowane przy skrzydle), uszczelkę gumową obwiedniową, sześć dybli montażowych. Lakierowana farbą proszkową podkładową (próbki kolorów na str. 222).
- Możliwość zamówienia ościeżnicy w dwóch wersjach:
 - do postawienia na gotowej posadzce – poziom „0°”
 - do zalania w wylewce posadzki – poziom „-30°”

UWAGI

- Aprobata Techniczna AT-15-6515/2016 ITB Warszawa, dla drzwi wahadłowych ITB-KOT-2017/0184 wyd. 1.
- Nowy system montażu listwy krawędziowej bez ingerencji w strukturę okleiny.
- Maksymalny rozmiar skrzydła wahadłowego to „90°”.

DOPŁATY

• rozmiar „100°”	50 61,50
• regulowany zaczep zamka	25 30,75
• ościeżnica stalowa: kolory - GRUPA II	20 24,60
• profil ościeżnicy od 80 do 100 mm	bez dopłaty
• rozszerzenie profilu ościeżnicy od 106 do 150 mm	50 61,50
• rozszerzenie profilu ościeżnicy od 155 do 270 mm	100 123,00
• rozszerzenie profilu ościeżnicy od 275 do 390 mm	151 185,73
• panel górny (kpl. na dwie strony)	220 270,6
• panel dolny (kpl. na dwie strony)	220 270,6
• panel dolny wentylacyjny (kpl. na dwie strony)	240 295,20
• kratka wentylacyjna (kpl. na dwie strony)	154 189,42
• wykonanie w wersji wahadłowej	484 595,32
• klamka z szyldem	(str. 203)



Konstrukcja drzwi pozwala na stosowanie ich w lokalach użytkowych np. gabinetach odnowy biologicznej, lokalach gastronomicznych.

AQUA 4, Popielaty

W cenie kompletu drzwi

- skrzydło
- ościeżnica



AQUA 4, Popielaty



pełne



model 1



model 2



model 3



model 4

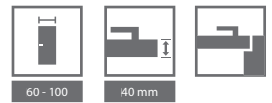

KOLORYSTYKA

Okleina HPL ★★★★★★



PRZYKŁADOWE PRZEZNACZENIE DRZWI AQUA:

- Lokale gastronomiczne
- Lokale usługowe
- Lokale użytkowe
- Gabinety odnowy biologicznej
- Gabinety kosmetyczne

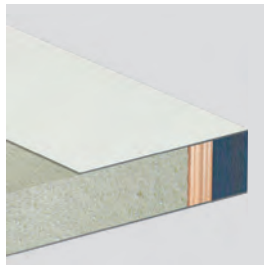

przekrój skrzydła

CENNIK NETTO | BRUTTO PLN (zwróć uwagę na DOPŁATY)

MODELE	Okleina HPL
pełne	1974 2428,02
1, 2, 3	2214 2723,22
4	2364 2907,72

AQUA

INFORMACJE TECHNICZNE

AKCESORIA

- Dwa zawiasy wykonane ze stali nierdzewnej
- Szyba hartowana przezroczysta lub matowa (w modelu 4 szyba bezpieczna)
- Zamek ze stali nierdzewnej dostępny w trzech wariantach: na klucz zwykły, z blokadą łazienkową lub dostosowany pod wkładkę patentową
- Ościeżnica

OŚCIEŻNICE

- Ościeżnica Kątowa DUŻA, o szerokości profilu 105 mm. Wykonana z blachy stalowej dwustronnie ocynkowanej o grubości 1,2 mm.
- Wyposażona w dwa zawiasy, uszczelkę gumową obwodniową, sześć dybli montażowych. Lakierowana farbą proszkową podkładową (próbki kolorów na str. 222).
- Możliwość zamówienia ościeżnicy w jednej z dwu wersji:
 - do postawienia na gotowej posadzce
 - poziom „0” – do zalania w wylewce posadzki – poziom „-30”.

UWAGI

- Krajowa Ocena Techniczna ITB-KOT-2017/0006 wydanie 1.
- Możliwość zastosowania samozamykacza.

DOPLATY

- rozmiar „100” 50 | 61,50
- kratka ze stali nierdzewnej 196 | 241,08
- ościeżnica stalowa: kolory - GRUPA II 20 | 24,60
- profil ościeżnicy od 80 do 100 mm bez dopłaty
- rozszerzenie profilu ościeżnicy od 106 do 150 mm 50 | 61,50
- rozszerzenie profilu ościeżnicy od 155 do 270 mm 100 | 123,00
- rozszerzenie profilu ościeżnicy od 275 do 390 mm 151 | 185,73
- wzmocnienie pod samozamykacz w ośc. stalowej 39 | 47,97
- **K** wzmocnione pod samozamykacz w skrzydle (str. 226)
- klamka z szyldem (str. 203)

DRZWI WEWNĘTRZNE WEJŚCIOWE

Kolekcja drzwi wejściowych to propozycje solidnych drzwi chroniących nasze mieszkania oraz inne pomieszczenia wymagające szczególnego zabezpieczenia i ochrony. Na szczególną uwagę zasługuje kolekcja Porta EXTREME – drzwi łączące w sobie cechy akustyczności, ognioodporności, dymoszczelności i antywłamaniowości.





Zestawienie modeli

drzwi wewnętrzne wejściowe oraz techniczne

PREZENTOWANE KOLEKCJE MODELI DRZWI DOTYCZĄ:

- drzwi wewnętrznych wejściowych AGAT (str. 144), OPAL (str. 144), EXTREME RC 2 (str. 146), KWARC (str. 150), GRANIT RC3 (str. 152), EXTREME RC 3 (str. 154), GRANIT kl. C (str. 156)
- drzwi technicznych Akustyczne 27 dB (str. 128), 32 dB (str. 128), Porta SILENCE 37 dB, EI 30 (str. 130), 42 dB (str. 132), Przeciwpożarowe EI 30, EI 60 (str. 134)

Z INTARSJAMI: okleiny syntetyczne – usłojenie pionowe, pokrycie Gladstone/Halifax modele 3, 6, 9 – usłojenie zgodnie z kierunkiem intarsji, okleiny naturalne – usłojenie zgodnie z kierunkiem intarsji



intarsje 1



intarsje 3



intarsje 4

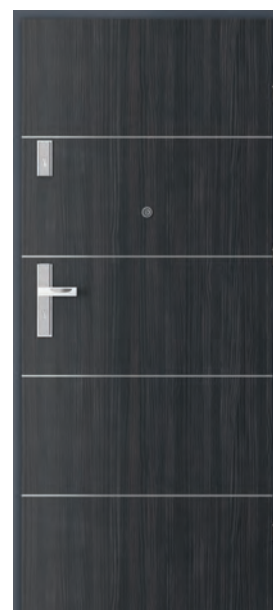

intarsje 6



intarsje 7



intarsje 8



intarsje 9

PŁASKIE, okleina syntetyczna - aplikacja szklana



PŁASKIE
z aplikacją szklaną białą*



PŁASKIE
z aplikacją szklaną czarną*

PŁASKIE, okleina naturalna



PŁASKIE – pionowy
układ okleiny



PŁASKIE – poziomy
układ okleiny

* dostępne tylko w kolekcji AGAT, OPAL (okleiny syntetyczne)



Z RAMKAMI, okleiny naturalne*



ramka 1



ramka 2



ramka 3 z panelem



ramka 4 z panelem

* dostępne tylko w drzwiach Granit klasa C, AGAT, 27 dB. Ramki ozdobne dostępne tylko dla pokryć w okleinie naturalnej dąb – cena i terminy realizacji do uzgodnienia z działem kontraktów Porta.

AGAT

drzwi wejściowe 32 dB

OPAL

drzwi antywłamaniowe RC 2, 32 dB

od 969,- | **1191,87**

cena kompletu netto | brutto (PLN)

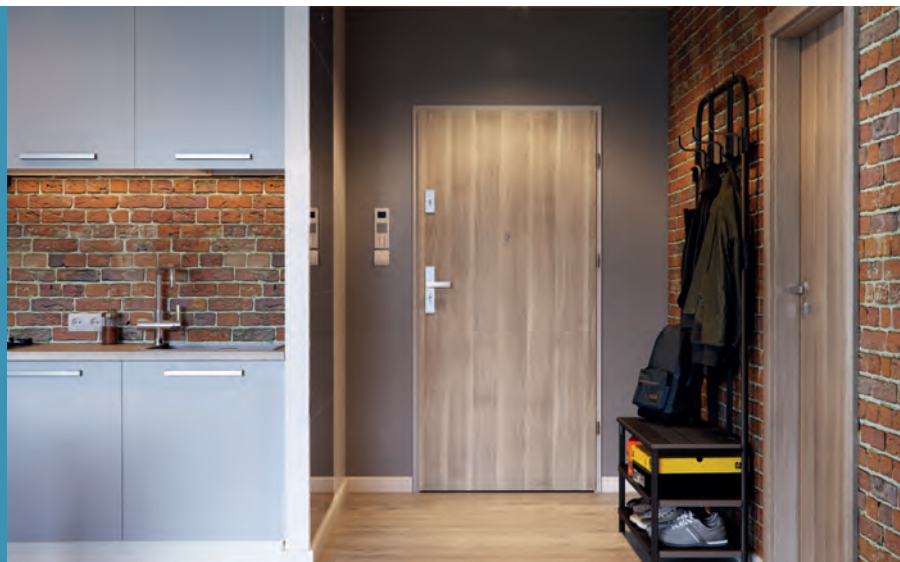

Antywłamaniowość RC 2 (Opal)
Izolacyjność akustyczna $R_w=32$ dB

AGAT Płaskie, Akacja Srebrna, z ościeżnicą stalową

wszystkie dostępne modele patrz str. 142

W cenie kompletu drzwi

- skrzydło
- ościeżnica
- próg stalowy

DRZWI OPAL

Drzwi antywłamaniowe OPAL klasy RC 2 wg PN EN 1627:2012 OPAL posiadają klasę izolacyjności akustycznej $R_w=32$ dB (32–36 dB) oraz odporność na włamanie – pod warunkiem skompletowania skrzydła z dedykowaną ościeżnicą stalową Porta, progiem ze stali nierdzewnej oraz szyldem z klamką co najmniej 2 klasy i wkładki patentowej co najmniej 4 klasy antywłamaniowej.

DRZWI AGAT

Drzwi wzmocnione AGAT posiadają zamki bolcowe oraz klasę izolacyjności akustycznej $R_w=32$ dB (32–36 dB).



OPAL Płaskie z aplikacją szklaną białą, Akacja Srebrna, z ościeżnicą stalową



zamek bolcowy – AGAT



zamek listwowy czteropunktowy – OPAL



bolce antywyważeniowe – AGAT, OPAL



regulowany zaczep zamka w ościeżnicy stalowej (opcja do wyboru)

NOWOŚĆ



KOLORYSTYKA

Portasynchro 3D	★★★
Naturalna Select Naturalna Dąb, Jesion, Orzech Naturalna Dąb Satin	★★★★★
Portaperfect 3D CPL HQ 0,2 mm	★★★★★
CPL HQ 0,7 mm Gladstone/Halifax	★★★★★

Próbki kolorów patrz str. 215 – 222.

UWAGA! Okleiny naturalne (z wyj. Okł. Nat. Jesion i Orzech) możliwe do wykonania w pionowym lub poziomym układzie ustojenia (dotyczy skrzydła).

UWAGA! Do drzwi wejściowych zalecamy okleiny CPL lub Gladstone/Halifax, a w szczególności do zastosowań w obiektach publicznych.



Zobacz film montażowy drzwi OPAL:
www.porta.com.pl/dm/montazopal.wmv

W cenie kompletu drzwi:
skrzydło + ościeznica + próg stalowy + wizjer (opcja za dopłatą).

POLECAMY!

DZIĘKI ZASTOSOWANIU KONSTRUKCJI WYKORZYSTUJĄCEJ WARSTWĘ BLACHY ALUMINIOWEJ, UZYSKALIŚMY WYĄTKOWĄ ODPORNOŚĆ NA NIEKORZYSTNE DZIAŁANIE SPECYFICZNYCH WARUNKÓW EKSPLOATACJI, CHARAKTERYSTYCZNYCH DLA KLATKI SCHODOWEJ, RÓŻNICY TEMPERATURY I WILGOTNOŚCI POWIETRZA.

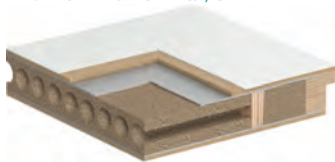

CENNIK NETTO | BRUTTO PLN (zwróć uwagę na DOPLĄTY)

MODELE	Portasynchro 3D	CPL HQ 0,2 gr. I, Portaperfect 3D	CPL HQ 0,7 gr. I,	Gladstone/Halifax (ukł. poziomy)	Okleiny Naturalne
AGAT z ośc. stalową	969 1191,87	1049 1290,27	1159 1425,57	1159 1425,57	1409 1733,07
OPAL z ośc. stalową	1232 1515,36	1312 1613,76	1422 1749,06	1422 1749,06	1672 2056,56
OPAL z ośc. MDF	1278 1571,94	1368 1682,64	1488 1830,24	1538 1891,74	1838 2260,74

AGAT, OPAL

INFORMACJE TECHNICZNE

KONSTRUKCJA SKRZYDŁA

Rama skrzydła jest wykonana z klejonej drewna iglastego. Skrzydło posiada dodatkowe wzmocnienie wewnętrznym ramiakiem. Poszycie skrzydła stanowi warstwa aluminium i płyta drewnopochodna. Dostępne skrzydła uzupełnione aluminium i intarsjami w kolorze srebrnym. Okleiny naturalne wykończone lakierem półmatowym. W wykonaniu CPL HQ oraz Gladstone/Halifax boki skrzydła pokryte są taśmą ABS.

AKCESORIA W CENIE DRZWI AGAT

- Jeden lub dwa zamki zasuwowe pod wkładkę patentową
- Trzy zawiasy czopowe
- Trzy bolce antywyważeniowe - NOWOŚĆ
- Ościeznica wyposażona w próg ze stali nierdzewnej standardowy (90 mm)

AKCESORIA W CENIE DRZWI OPAL

- Zamek listwowy czteropunktowy dostosowany pod dwie wkładki patentowe
- Trzy zawiasy czopowe (ośc. stalowa), trzy zawiasy trójelementowe (ośc. MDF)
- Listwa antywyważeniowa (ośc. MDF)
- Trzy bolce antywyważeniowe
- Ościeznica stalowa wyposażona w próg ze stali nierdzewnej (90 mm)
- Ościeznica MDF z progiem ze stali nierdzewnej (90 mm) - próg pakowany osobno

OŚCIEŻNICE

- Ościeznica stalowa kątowna, o szerokości profilu 105 mm. Wykonana z blachy stalowej, dwustronnie ocynkowanej, o grubości 1,2 mm (AGAT) lub 1,5 mm (OPAL).
- Wyposażona w trzy zawiasy czopowe standard, uszczelkę gumową obwiedniową, a OPAL dodatkowo w sześć dybli montażowych.
- Ościeznica PROJEKT BIS, PROJEKT Premium (str. 196).
- Dedykowana ościeznica MDF (OPAL).

UWAGI

- Krajowa Ocena Techniczna ITB-KOT-2017/0096 wydanie 1.
- Przygotowanie do skrótu (maksymalnie o 60 mm).

- Klasa izolacyjności akustycznej $R_w=32$ dB (zakres 32 ± 36 dB).
- Drzwi AGAT i OPAL model płaski z szybą dostępny tylko w wersji z wizjerem.
- Przy zakupie ościeżnicy MDF konieczność dokupienia listew opaskowych.
- W przypadku wyboru drzwi OPAL z ościeżnicą MDF, próg należy zamówić oddzielnie.
- W przypadku wyboru drzwi AGAT lub OPAL z ościeżnicą stalową, próg stanowi element składowy ościeżnicy.

DOPLĄTY

- wizjer 20 | **24,60**
- rozmiar „100” 50 | **61,50**
- regulowany zaczep zamka w ośc. stalowej 25 | **30,75**
- ościeznica: kolory w okleinie CPL 0,2 mm – GRUPA II 50 | **61,50**
- skrzydło: kolory w okleinie CPL 0,2 mm i 0,7 mm – GRUPA II 50 | **61,50**
- skrzydło: kolory Gladstone/Halifax w układzie pionowym 110 | **135,30**
- aplikacja szklana biała lub czarna w modelach płaskich 250 | **307,50**
- intarsje w okleinach syntetycznych (na 1 stronę, na dwie strony cena x 2) 36 | **44,28**
- intarsje w okleinach naturalnych (na 1 stronę, na dwie strony cena x 2) 38 | **46,74**
- skrzydło: okleina Nat. Dąb Satin Białe 300 | **369,00**
- skrzydło: okleina Nat. Dąb Satin (pozostałe kolory) 75 | **92,25**
- skrzydło: okleina Nat. Orzech 120 | **147,60**
- ościeznica: okleina Nat. Dąb Satin Białe 75 | **92,25**
- ościeznica: okleina Nat. Dąb Satin (pozostałe kolory) 50 | **61,50**
- ościeznica: okleina Nat. Orzech 50 | **61,50**
- wyposażenie ościeżnicy AGAT w 6 dybli montażowych 33 | **40,59**
- ościeznica stalowa: kolory - GRUPA II 20 | **24,60**
- ościeznica stalowa: kolor czarny 50 | **61,50**
- profil ośc. stalowej do Nakładki PROJEKT BIS 50 | **61,50**
- profil ośc. stalowej do Nakładki PROJEKT PREMIUM 80 | **98,40**
- profil ościeżnicy stalowej od 106 do 150 mm 50 | **61,50**
- profil ościeżnicy stalowej od 151 do 270 mm 100 | **123,00**
- profil ościeżnicy stalowej od 271 do 390 mm 151 | **185,73**
- wzmocnienie pod samozamykacz w ośc. stalowej 39 | **47,97**
- wkładki patentowe 87 | **107,01**
- klamka z szyldem (str. 204)



EXTREME RC 2

drzwi antywłamaniowe klasa RC 2, 37 dB



Antywłamaniowość RC 2
Izolacyjność akustyczna $R_w = 40 \text{ dB}^*$

EXTREME RC 2 Płaskie, Dąb Milano 1, z ościeżnicą stalową

wszystkie dostępne modele patrz str. 142

W cenie kompletu drzwi

- skrzydło
- ościeżnica
- próg stalowy

Drzwi EXTREME RC 2

- Drzwi EXTREME RC 2 wyposażone w dwa zamki bolcowe (3 ryglowe), wkładki kl. B oraz bolce antywyważeniowe, posiadają:
- klasę RC 2 wg PN EN 1627:2012
 - klasę izolacyjności akustycznej $R_w=37 \text{ dB}$ (37–41 dB)

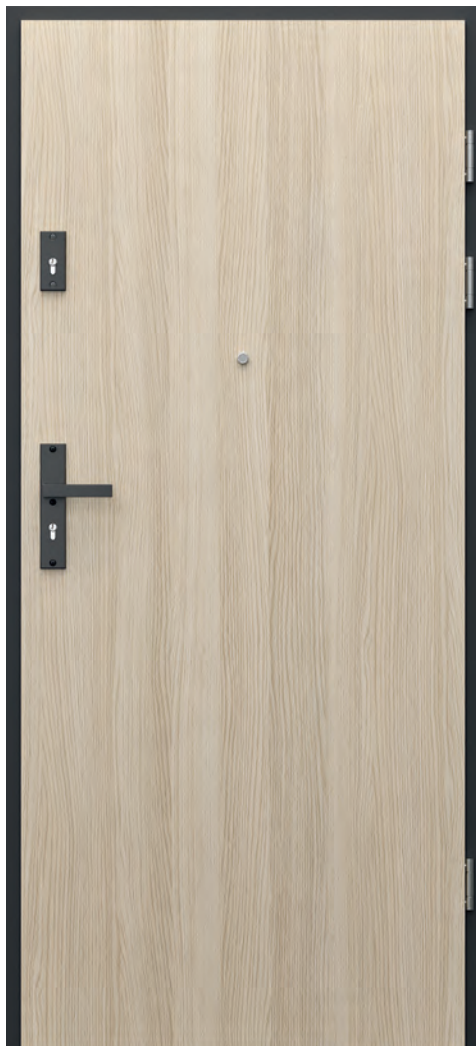

EXTREME RC 2, Dąb Milano 1, z ościeżnicą stalową



zamek dolny – 3 ryglowy

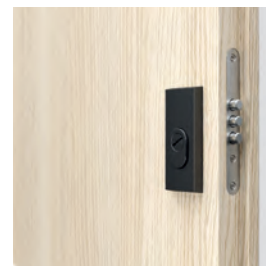

zamek górny – 3 ryglowy



bolce antywyważeniowe



trzy zawiasy trójelementowe



regulowany zaczep zamka w ościeżnicy stalowej (opcja do wyboru)



próg ze stali nierdzewnej (90 mm)

* Szczegółowe wyniki badań dostępne w zakładce DO POBRANIA na stronie www.porta.com.pl



KOLORYSTYKA

Naturalna Select ★★★★★
 Naturalna Dąb, Jesion, Orzech
 Naturalna Dąb Satin

CPL HQ 0,2 mm ★★★★★

CPL HQ 0,7 mm ★★★★★
 Gladstone/Halifax

Próbki kolorów patrz str. 215 – 222.

UWAGA! Okleiny naturalne (z wyj. Okł. Nat. Jesion i Orzech) możliwe do wykonania w pionowym lub poziomym układzie ułożenia (dotyczy skrzydła).

UWAGA! Do drzwi wejściowych zalecamy okleiny CPL lub Gladstone/Halifax, a w szczególności do zastosowań w obiektach publicznych.

POLECAMY!

DZIĘKI ZASTOSOWANIU KONSTRUKCJI WYKORZYSTUJĄCEJ WARSTWĘ BLACHY ALUMINIOWEJ, UZYSKALIŚMY WYJĄTKOWĄ ODPORNOŚĆ DRZWI EXTREME RC 2 NA NIEKORZYSTNE DZIAŁANIE SPECYFICZNYCH WARUNKÓW EKSPLOATACJI, CHARAKTERYSTYCZNYCH DLA KLATKI SCHODOWEJ, RÓŻNICY TEMPERATURY I WILGOTNOŚCI POWIETRZA.

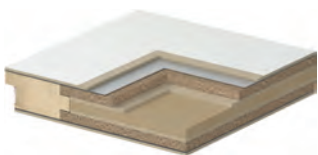

CENNIK NETTO | BRUTTO PLN (zwróć uwagę na DOPŁATY)

MODELE	CPL HQ 0,2 gr. I,	CPL HQ 0,7 gr. I,	Gladstone/ Halifax (ukł. poziomy)	Okleiny Naturalne
EXTREME RC 2 z ośc. stalową	1499 1843,77	1609 1979,07	1609 1979,07	1859 2286,57

EXTREME RC 2

INFORMACJE TECHNICZNE

KONSTRUKCJA SKRZYDŁA

Wypełnienie skrzydła stanowi specjalna 5 warstwowa konstrukcja w ramie z klejonej drewna iglastego. Całość obłożona płytą HDF. Dostępne w wersji przylgowej. W wykonaniu CPL HQ oraz Gladstone/Halifax boki skrzydła pokryte są taśmą ABS.

AKCESORIA W CENIE DRZWI

- Dwa zamki bolcowe (rozstaw 72 mm)
- Trzy zawiasy trójelementowe w kolorze srebrnym
- Cztery bolce antywyważeniowe
- Ościeżnica
- Próg ze stali nierdzewnej standardowy (90 mm)

OŚCIEŻNICE

- Ościeżnica stalowa kątowa, o szerokości profilu 100 mm. Wykonana z blachy stalowej, dwustronnie ocynkowanej, o grubości 1,5 mm.
- Wyposażona w trzy zawiasy trójelementowe, uszczelkę gumową obwiedniową, osiem dybli montażowych.
- Ościeżnica PROJEKT BIS str. 196.

UWAGI

- Norma PN-EN 14351-2:2018-12
- Klasa izolacyjności akustycznej $R_w=37$ dB (zakres 37÷41dB).

DOPLATY

- wizjer 20 | **24,60**
- rozmiar „100” 50 | **61,50**
- regulowany zaczep zamka w ośc. stalowej 25 | **30,75**
- skrzydło: kolory w okleinie CPL 0,2 mm i 0,7 mm – GRUPA II 50 | **61,50**
- skrzydło: kolory Gladstone/Halifax w układzie pionowym 110 | **135,30**
- intarsje w okleinach syntetycznych (na 1 stronę, na dwie strony cena x 2) 36 | **44,28**
- intarsje w okleinach naturalnych (na 1 stronę, na dwie strony cena x 2) 38 | **46,74**
- skrzydło: okleina Nat. Dąb Satin Białe 300 | **369,00**
- skrzydło: okleina Nat. Dąb Satin (pozostałe kolory) 75 | **92,25**
- skrzydło: okleina Nat. Orzech 120 | **147,60**
- ościeżnica stalowa: kolory - GRUPA II 20 | **24,60**
- ościeżnica stalowa: kolor czarny 50 | **61,50**
- profil ośc. stalowej do Nakładki PROJEKT BIS 50 | **61,50**
- profil ościeżnicy stalowej od 106 do 150 mm 50 | **61,50**
- profil ościeżnicy stalowej od 151 do 270 mm 100 | **123,00**
- profil ościeżnicy stalowej od 271 do 390 mm 151 | **185,73**
- wzmocnienie pod samozamykacz w ośc. stalowej 39 | **47,97**
- klamka z szyldem (str. 204)

Steel SAFE

drzwi antywłamaniowe klasa RC 2 i RC 3

od 1430,- | **1758,90**

cena kompletu netto | brutto (PLN)

TOP
KOLEKCJE
INWESTYCIJ



Antywłamaniowość
RC 2 i RC 3

Steel SAFE, A.0 z wizjerem, Antracyt

W cenie
kompletu drzwi

- skrzydło
- ościeżnica
- próg stalowy
- klamka
- wkładka patentowa

DRZWI Steel SAFE

Drzwi wyposażone w dwa zamki LOB oraz wkładki kl. B posiadają antywłamaniowość klasy RC 2 wg PN EN 1627:2012.

Drzwi wyposażone w zamek listwowy Winkhaus STV oraz wkładki kl. B posiadają antywłamaniowość klasy RC 3 wg PN EN 1627:2012.

SYSTEM ZABEZPIECZENIA POWIERZCHNI STALOWYCH



P
BLACHA
OCYNKOWANA

PRODUKT
PORTA STEEL

Steel SAFE, A.0 z wizjerem, Antracyt



drzwi Steel SAFE Typ II
Zamek dolny – 3 rygłowy

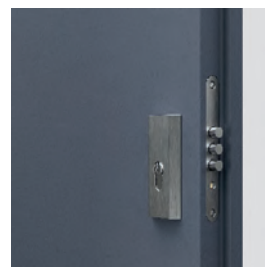

drzwi Steel SAFE Typ II
Zamek górny – 3 rygłowy



drzwi Steel SAFE Typ III
Zamek listwowy wielopunktowy
hakowo-zasuwkowy



drzwi Steel SAFE Typ III
Hak – rygłowanie górne/dolne



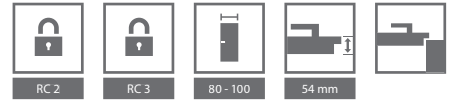

KOLORYSTYKA

Farba Poliestrowa Premium ★★★★★☆



Blacha Stalowa Laminowana PCV ★★★★★☆

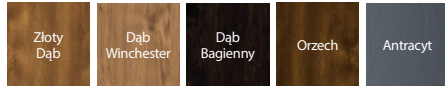

próg ze stali nierdzewnej z perforacją



regulowany zaczep zamka



ościeżnica stalowa Kątowa DUŻA

CENNIK NETTO | BRUTTO PLN (zwróć uwagę na DOPLĄTY)

SAFE A.0	Farba Poliestrowa	Blacha stalowa laminowana PCV
Typ II	1430 1758,90	1610 1980,30
Typ III	1760 2164,80	1940 2386,20

INFORMACJE TECHNICZNE

KONSTRUKCJA SKRZYDŁA

Konstrukcja oparta jest na dwuwarstwowych ramiakach drewnianych, które znajdują się na całym obwodzie skrzydła. Jako wkład termoizolacyjny użyty jest polistyren ekspandowany z dużą domieszką grafitu. Na opłaszczowanie skrzydła wykorzystana jest blacha stalowa 0,6 mm ocynkowana, wykończona folią PVC lub farbą poliestrową.

AKCESORIA W CENIE DRZWI TYP II

- Trzy zawiasy trójelementowe
- Dwa niezależne zamki LOB
- Cztery bolce antywyważeniowe
- Kłamka OPAL
- Wkładki patentowe LOB kl. A
- Regulowany zaczep zamka głównego w ościeżnicy
- Ościeżnica stalowa kątowa
- Próg ze stali nierdzewnej z perforacją

AKCESORIA W CENIE DRZWI TYP III

- Trzy zawiasy trójelementowe
- Zamek listwowy WINKHAUS STV
- Cztery bolce antywyważeniowe
- Kłamka SAFE
- Wkładki patentowe WILKA kl. A
- Regulowany zaczep zamka głównego w ościeżnicy
- Ościeżnica stalowa kątowa
- Próg ze stali nierdzewnej z perforacją

OŚCIEŻNICE

- Ościeżnica stalowa kątowa, o szerokości profilu 100. Wykonana z blachy stalowej, dwustronnie ocynkowanej o grubości 1,2 mm (Typ II) lub 1,5 mm (Typ III).

UWAGI

- Krajowa Ocena Techniczna ITB-KOT-2017/0008 wydanie 1.

DOPLĄTY DRZWI TYP II

- rozmiar „100” 150 | **184,50**
- wizjer 20 | **24,60**
- dwie wkładki LOB, kl. B – wymiana za komplet podstawowy kl. A 80 | **98,40**
- wypełnienie wełna mineralna 80 | **98,40**
- wzmocnienie pod samozamykacz 60 | **73,80** (str. 202)

DOPLĄTY DRZWI TYP III

- rozmiar „100” 150 | **184,50**
- dodatkowy górny zamek 80 | **98,40**
- sztywne łańcuch w drzwiach lakierowanych 300 | **369,00**
- sztywne łańcuch w drzwiach laminowanych PCV 360 | **442,80**
- sztyld górny kl. C 69 | **84,87**
- wizjer 20 | **24,60**
- wkładka patentowa dolna WILKA, kl. B – wymiana za komplet podstawowy kl. A 50 | **61,50**
- wkładka patentowa górna WILKA, kl. A 50 | **61,50**
- wkładka patentowa górna WILKA, kl. B 80 | **98,40**
- wypełnienie wełna mineralna 80 | **98,40**
- wzmocnienie pod samozamykacz 60 | **73,80** (str. 204)
- kłamka z sztyldem

KWARC RC 2

drzwi antywłamaniowe klasa RC 2, EI 30, 32 dB

od 1304,- | **1603,92**

cena komplet netto | brutto (PLN)



Antywłamaniowość RC 2
Izolacyjność akustyczna $R_w=34$ dB*
Ognioodporność EI 30
Dymoszczelność

KWARC Intarsje 6, Biały, z ościeżnicą stalową

wszystkie dostępne modele patrz str. 142



KWARC Intarsje 6, Biały, z ościeżnicą stalową

W cenie kompletu drzwi

- skrzydło
- ościeżnica
- próg stalowy

DRZWI KWARC

Drzwi DT-K32 (KWARC Typ III) wyposażone w zamek listwowy oraz bolce antywyważeniowe, posiadają:

- klasę RC 2 wg PN EN 1627:2012
- klasę izolacyjności akustycznej $R_w=32$ dB (32–36 dB)
- odporność ogniową EI 30
- dymoszczelność



zamek listwowy czteropunktowy dostosowany pod dwie wkładki patentowe – KWARC III



bolce antywyważeniowe – KWARC III



wzmocniony zawias trójelementowy

* Szczegółowe wyniki badań dostępne w zakładce DO POBRANIA na stronie www.porta.com.pl



KOLORYSTYKA

Portasynchro 3D	☆☆☆
Naturalna Select Naturalna Dąb, Jesion, Orzech Naturalna Dąb Satin	☆☆☆☆
Portaperfect 3D CPL HQ 0,2 mm	☆☆☆☆☆
CPL HQ 0,7 mm Gladstone/Halifax	☆☆☆☆☆

UWAGA! Okleiny naturalne (z wyj. Okł. Nat. Jesion i Orzech) możliwe do wykonania w pionowym lub poziomym układzie usłojenia (dotyczy skrzydła).

UWAGA! Do drzwi wejściowych zalecamy okleiny CPL lub Gladstone/Halifax, a w szczególności do zastosowań w obiektach publicznych.

Próbki kolorów patrz str. 215 – 222.

POLECAMY!

DZIĘKI ZASTOSOWANIU KONSTRUKCJI WYKORZYSTUJĄCEJ WARSTWĘ BLACHY ALUMINIOWEJ, UZYSKALIŚMY WYJĄTKOWĄ ODPORNOŚĆ DRZWI KWARC NA NIEKORZYSTNE DZIAŁANIE SPECYFICZNYCH WARUNKÓW EKSPLOATACJI, CHARAKTERYSTYCZNYCH DLA KLATKI CHODOWEJ, RÓŻNICY TEMPERATURY I WILGOTNOŚCI POWIETRZA.



CENNIK NETTO | BRUTTO PLN (zwróć uwagę na DOPLĄTY)

KWARC	Portasynchro 3D	CPL HQ 0,2 gr. I, Portaperfect 3D	CPL HQ 0,7 gr. I	Gladstone/Halifax (ukł. poziomy)	Okleiny Naturalne
Typ I	1304 1603,92	1384 1702,32	1494 1837,62	1494 1837,62	1744 2145,12
Typ II	1344 1653,12	1424 1751,52	1534 1886,82	1534 1886,82	1784 2194,32
Typ III	1604 1972,92	1684 2071,32	1794 2206,62	1794 2206,62	2044 2514,12

KWARC

INFORMACJE TECHNICZNE

KONSTRUKCJA SKRZYDŁA

Wielowarstwowa konstrukcja skrzydła zapewnia odporność ogniową przez 30 minut i izolację akustyczną $R_w=34$ dB*. Dzięki warstwie blachy aluminiowej w konstrukcji skrzydła drzwi są wyjątkowo odporne na niekorzystne działanie warunków eksploatacji, jakie panują na klatce schodowej. W wykonaniu CPL HQ oraz Gladstone/Halifax boki skrzydła pokryte są taśmą ABS.

AKCESORIA W CENIE DRZWI

- Zamek wpuszczany z zasuwką prostokątną pod wkładkę patent (KWARC Typ I)
- Dwa zamki wpuszczane z zasuwką prostokątną pod wkładkę patent (KWARC Typ II)
- Zamek listwowy czteropunktowy dostosowany pod dwie wkładki patentowe i trzy bolce antywyważeniowe (KWARC Typ III)
- Trzy wzmocnione zawiasy trójelementowe w kolorze srebrnym
- Uszczelka pęczniająca pod wpływem wysokiej temperatury we wrębie skrzydła
- Ościeżnica wyposażona w próg ze stali nierdzewnej standardowy (90 mm)

OŚCIEŻNICE

- Ościeżnica stalowa kątowna, o szerokości profilu 105 mm. Wykonana z blachy stalowej, dwustronnie ocynkowanej, o grubości 1,5 mm. Wyposażona w uszczelkę samogasnącą, trzy zawiasy czopowe standard, próg stalowy ze stali nierdzewnej w wersji standardowej (90 mm), wzmocnienie pod samozamykacz. KWARC I posiada zaczep pod jeden zamek, KWARC II – pod dwa zamki, KWARC III – pod zamek listwowy oraz sześć dybli montażowych i otwory pod bolce antywyważeniowe.
- Ościeżnica PROJEKT BIS (str. 196).
- Ościeżnica PROJEKT Premium dostępna z Dokumentacją Dopuszczenia Jednostkowego realizacja Dział Kontraktów.

UWAGI

- Krajowa Ocena Techniczna ITB-KOT-2017/0007 wydanie 1.
- Krajowy Certyfikat Stałości Właściwości Użytkowych nr 020-UWB-0567/W.
- Przygotowanie do skrótu (maksymalnie o 60 mm).
- W celu spełnienia warunków prawa budowlanego do drzwi o izolacyjności ogniowej i/ lub dymoszczelności należy stosować samozamykacz.
- W przypadku zastosowania innych okuć niż proponowane przez firmę PORTA, należy kierować się wytycznymi zawartymi w karcie gwarancyjnej.
- Drzwi ogniowe należy wyposażyć w szyldy z klamką z rdzeniem stalowym.
- Klasa izolacyjności akustycznej $R_w=32$ dB (zakres 32÷36 dB).

DOPLĄTY

- wizjer 20 | **24,60**
- rozmiar „100” 50 | **61,50**
- skrzydło: kolory w okleinie CPL 0,2 mm i 0,7 mm – GRUPA II 50 | **61,50**
- skrzydło: kolory Gladstone/Halifax w układzie pionowym 110 | **135,30**
- intarsje w okleinach syntetycznych (na 1 stronę, na dwie strony cena x 2) 36 | **44,28**
- intarsje w okleinach naturalnych (na 1 stronę, na dwie strony cena x 2) 38 | **46,74**
- skrzydło: okleina Nat. Dąb Satin Biały 300 | **369,00**
- skrzydło: okleina Nat. Dąb Satin (pozostałe kolory) 75 | **92,25**
- skrzydło: okleina Nat. Orzech 120 | **147,60**
- ościeżnica stalowa: kolory - GRUPA II 20 | **24,60**
- ościeżnica stalowa: kolor czarny 50 | **61,50**
- profil ośc. stalowej do Nakładki PROJEKT BIS 50 | **61,50**
- profil ościeżnicy stalowej od 101 do 150 mm 75 | **92,25**
- profil ościeżnicy stalowej od 151 do 270 mm 151 | **185,73**
- profil ościeżnicy stalowej od 271 do 390 mm 226 | **277,98**
- klamka z szyldem (str. 204)



GRANIT RC 3

drzwi antywłamaniowe klasa RC 3, EI 30, 32 dB

od 1729,- | **2126,67**

cena kompletu netto | brutto (PLN)

TOP
KOLEKCJE
INWESTYCJI

Antywłamaniowość RC 3
Izolacyjność akustyczna $R_w=32$ dB*
Ognioodporność EI 30
Dymoszczelność

GRANIT RC 3, model z intarsjami 8, Beton Ciemny

wszystkie dostępne modele patrz str. 142

W cenie kompletu drzwi

- skrzydło
- ościeżnica
- próg stalowy
- klamka
- wkładka patentowa

DRZWI GRANIT RC 3

występują w dwóch typach:

Typ I

- klasa RC 3 wg PN EN 1627-2012
- klasa izolacyjności akustycznej $R_w=32$ dB (32–36 dB)
- dymoszczelność

Typ II

- cechy drzwi typu I
- odporność ogniowa EI 30



GRANIT RC 3, Beton Ciemny, z ościeżnica stalową

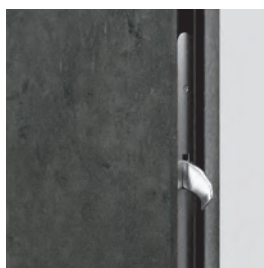

2 haki antywyważeniowe
uszczelka ogniowa (Typ II)



zamek listwowy Winkhaus wielo-
punktowy hakowo-zasuwkowy

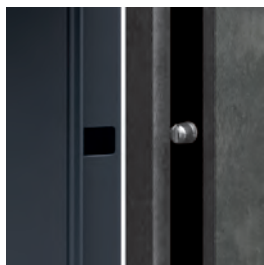

4 bolce antywyważeniowe



profesjonalne zawiasy obiektowe

* Szczegółowe wyniki badań dostępne w zakładce DO POBRANIA na stronie www.porta.com.pl



KOLORYSTYKA

Naturalna Select ★★★★★
 Naturalna Dąb, Jesion, Orzech
 Naturalna Dąb Satin

CPL HQ 0,2 mm ★★★★★

CPL HQ 0,7 mm ★★★★★
 Gladstone/Halifax

Próbki kolorów patrz str. 215 – 222.

UWAGA! Okleiny naturalne (z wyj. Okl. Nat. Jesion i Orzech) możliwe do wykonania w pionowym lub poziomym układzie usłojenia (dotyczy skrzydła).

UWAGA! Do drzwi wejściowych zalecamy okleiny CPL lub Gladstone/Halifax, a w szczególności do zastosowań w obiektach publicznych.

POLECAMY!

DZIĘKI ZASTOSOWANIU KONSTRUKCJI WYKORZYSTUJĄCEJ WARSTWĘ BLACHY ALUMINIOWEJ, UZYSKALIŚMY WYJĄTKOWĄ ODPORNOŚĆ DRZWI GRANIT RC 3 NA NIEKORZYSTNE DZIAŁANIE SPECYFICZNYCH WARUNKÓW EKSPLOATACJI, CHARAKTERYSTYCZNYCH DLA KLATKI SCHODOWEJ, RÓŻNICY TEMPERATURY I WILGOTNOŚCI POWIETRZA.

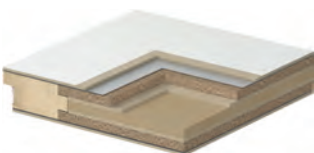

CENNIK NETTO | BRUTTO PLN (zwróć uwagę na DOPLĄTY)

drzwi z ościeżnicą stalową

GRANIT RC 3	CPL HQ 0,2 gr. I	CPL HQ 0,7 gr. I, Gladstone/Halifax (ukł. poziomy)	Okleiny Naturalne
Typ I	1729 2126,67	1839 2261,97	2099 2581,77
Typ II	1879 2311,17	1989 2446,47	2249 2766,27

drzwi z ościeżnicą Porta SYSTEM regulowaną wzmocnioną

GRANIT RC 3	CPL HQ 0,2 gr. I	CPL HQ 0,7 gr. I	Gladstone/Halifax (ukł. poziomy)	Okleiny Naturalne
Typ I				
C-D	2427 2985,21	2537 3120,51	2587 3182,01	3067 3772,41
E-G	2487 3059,01	2597 3194,31	2647 3255,81	3127 3846,21
H-K	2547 3132,81	2657 3268,11	2707 3329,61	3187 3920,01
GRANIT RC 3	CPL HQ 0,2 gr. I	CPL HQ 0,7 gr. I	Gladstone/Halifax (ukł. poziomy)	Okleiny Naturalne
Typ II				
C-D	2577 3169,71	2687 3305,01	2737 3366,51	3217 3956,91
E-G	2637 3243,51	2747 3378,81	2797 3440,31	3277 4030,71
H-K	2697 3317,31	2807 3452,61	2857 3514,11	3337 4104,51

INFORMACJE TECHNICZNE

KONSTRUKCJA SKRZYDŁA

Wypełnienie skrzydła stanowi specjalna 5 warstwowa konstrukcja w ramie z klejonej drewna iglastego. Całość obłożona płytą HDF. Dostępne w wersji przylgowej. W wykonaniu CPL HQ oraz Gladstone/Halifax boki skrzydła pokryte są taśmą ABS.

AKCESORIA W CENIE DRZWI

- Zamek hakowy z mechanizmem dociskowym Winkhaus STV
- Wkładka antywłamaniowa
- Klamka z szyldem antywłamaniowym SAFE
- Trzy zawiasy trójelementowe (drzwi z ośc. stalową) lub dwa zawiasy obiektowe (drzwi z ośc. PS wzmocnioną) w kolorze srebrnym
- Cztery bolce antywyważeniowe
- Dodatkowo: typ II – uszczelka puchnąca pod wpływem wysokiej temperatury na obrzeżach skrzydła (z wyjątkiem dolnej krawędzi)
- Ościeżnica wyposażona w próg stalowy ze stali nierdzewnej oraz wzmocnienie pod samozamykacz

OŚCIEŻNICE

- Ościeżnica stalowa kątowna o szerokości profilu 100 mm. Wykonana z blachy stalowej, dwustronnie ocynkowanej, o grubości 1,5 mm. Wyposażona w uszczelkę samogasnącą, osiem dybli montażowych i próg stalowy ze stali nierdzewnej (120 mm).
- Ościeżnica Porta System wzmocniona, o zakresie grubości muru od 120 do 300 mm. Listwa kątownika o szerokości 80 mm.
- Ościeżnica PROJEKT BIS (str. 196).
- Ościeżnica PROJEKT Premium dostępna z Dokumentacją Dopuszczenia Jednostkowego realizacja Dział Kontraktów.

UWAGI

- Krajowa Ocena Techniczna nr ITB-KOT 2017/0007 wydanie 1.
- Krajowy Certyfikat Stałości Właściwości Użytkowych nr 020-UWB-0567/W.
- W celu spełnienia warunków prawa budowlanego do drzwi o izolacyjności ogniowej i / lub dymoszczelności należy stosować samozamykacz.

- W przypadku zastosowania innych okuć niż proponowane przez PORTA, należy kierować się wytycznymi zawartymi w karcie gwarancyjnej.
- Sztywne łańcuch dostępne tylko z ościeżnicą stalową** (drzwi otwierane do wewnątrz).
- Drzwi ogniowe – intarsje dostępne tylko w opcji na dwie strony.

DOPLĄTY

- wizjer 20 | **24,60**
- rozmiar „100” 50 | **61,50**
- dodatkowy górny zamek 80 | **98,40**
- sztywne łańcuch 300 | **369,00**
- szyld górny 69 | **84,87**
- wkładka patentowa górna 60 | **73,80**
- skrzydło: kolory w okleinie CPL 0,2 mm i 0,7 mm – GRUPA II 50 | **61,50**
- ościeżnica: kolory w okleinie CPL 0,2 mm – GRUPA II 50 | **61,50**
- skrzydło: kolory Gladstone/Halifax w układzie pionowym 110 | **135,30**
- intarsje w okleinach syntetycznych (na 1 stronę, na dwie strony cena x 2) 36 | **44,28**
- intarsje w okleinach naturalnych (na 1 stronę, na dwie strony cena x 2) 38 | **46,74**
- skrzydło: okleina Nat. Dąb Satin Białe 300 | **369,00**
- skrzydło: okleina Nat. Dąb Satin (pozostałe kolory) 75 | **92,25**
- skrzydło: okleina Nat. Orzech 120 | **147,60**
- ościeżnica: okleina Nat. Dąb Satin Białe 150 | **184,50**
- ościeżnica: okleina Nat. Satin (pozostałe kolory) 75 | **92,25**
- ościeżnica: okleina Nat. Orzech 50 | **61,50**
- ościeżnica stalowa: kolory - GRUPA II 20 | **24,60**
- ościeżnica stalowa: kolor czarny 50 | **61,50**
- profil ośc. stalowej do Nakładki PROJEKT BIS 50 | **61,50**
- profil ościeżnicy stalowej od 101 do 150 mm 75 | **92,25**
- profil ościeżnicy stalowej od 151 do 270 mm 151 | **185,73**
- profil ościeżnicy stalowej od 271 do 390 mm 226 | **277,98**
- klamka z szyldem SAFE (str. 204)

EXTREME RC 3

drzwi antywłamaniowe klasa RC 3, EI 30, 37 dB

TOP
KOLEKCJE
INWESTYCIJ



Antywłamaniowość RC 3
Izolacyjność akustyczna $R_w=40$ dB*
Ognioodporność EI 30
Dymoszczelność

EXTREME RC 3, Dąb Piaskowy, z ościeżnicą wzmocnioną PS

wszystkie dostępne modele patrz str. 142



EXTREME RC 3, Dąb Piaskowy, z ościeżnicą wzmocnioną PS

W cenie kompletu drzwi

- skrzydło
- ościeżnica
- próg stalowy
- klamka z szyldem górnym
- dwie wkładki patentowe

NOWOŚĆ
dodatkowy
górnny zamek

DRZWI EXTREME

występują w dwóch typach:

Typ I

- klasa RC3 wg PN EN 1627-2012
- klasa izolacyjności akustycznej $R_w=37$ dB (37-41 dB)
- dymoszczelność

Typ II

- cechy drzwi typu I
- odporność ognioowa EI 30



2 haki antywyważeniowe

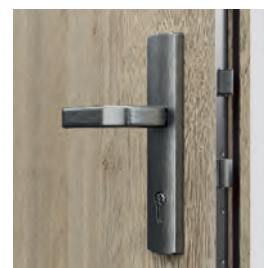

Winkhaus wielopunktowy hakowo-zasuwkowy



4 bolce antywyważeniowe uszczelka ogniowa (Typ II)



ościeżnica Porta SYSTEM

* Szczegółowe wyniki badań dostępne w zakładce DO POBRANIA na stronie www.porta.com.pl



KOLORYSTYKA

Naturalna Select ★★★★★
Naturalna Dąb, Jesion, Orzech
Naturalna Dąb Satin

CPL HQ 0,2 mm ★★★★★

CPL HQ 0,7 mm ★★★★★
Gładstone/Halifax

Próbki kolorów patrz str. 215 – 222.

UWAGA! Okleiny naturalne (z wyj. Okł. Nat. Jesion i Orzech) możliwe do wykonania w pionowym lub poziomym układzie usłojenia (dotyczy skrzydła).

UWAGA! Do drzwi wejściowych zalecamy okleiny CPL lub Gładstone/Halifax, a w szczególności do zastosowań w obiektach publicznych.

POLECAMY!

DZIĘKI ZASTOSOWANIU KONSTRUKCJI WYKORZYSTUJĄCEJ WARSTWĘ BLACHY ALUMINIOWEJ, UZYSKALIŚMY WYJĄTKOWĄ ODPORNOŚĆ DRZWI EXTREME NA NIEKORZYSTNE DZIAŁANIE SPECYFICZNYCH WARUNKÓW EKSPLOATACJI, CHARAKTERYSTYCZNYCH DLA KLATKI SCHODOWEJ, RÓŻNICY TEMPERATURY I WILGOTNOŚCI POWIETRZA.



CENNIK NETTO | BRUTTO PLN (zwróć uwagę na DOPŁATY)

drzwi z ościeżnicą stalową

	CPL HQ 0,2 gr. I	CPL HQ 0,7 gr. I, Gładstone/Halifax (ukł. poziomy)	Okleiny Naturalne
EXTREME RC 3			
Typ I	1929 2372,67	2039 2507,97	2299 2827,77
Typ II	2079 2557,17	2189 2692,47	2449 3012,27

drzwi z ościeżnicą Porta SYSTEM regulowaną wzmocnioną

EXTREME RC 3 Typ I	CPL HQ 0,2 gr. I	CPL HQ 0,7 gr. I	Gładstone/Halifax (ukł. poziomy)	Okleiny Naturalne
C-D	2627 3231,21	2737 3366,51	2787 3428,01	3197 3932,31
E-G	2687 3305,01	2797 3440,31	2847 3501,81	3257 4006,11
H-K	2747 3378,81	2857 3514,11	2907 3575,61	3317 4079,91

drzwi z ościeżnicą Porta SYSTEM regulowaną wzmocnioną

EXTREME RC 3 Typ II	CPL HQ 0,2 gr. I	CPL HQ 0,7 gr. I	Gładstone/Halifax (ukł. poziomy)	Okleiny Naturalne
C-D	2787 3428,01	2897 3563,31	2947 3624,81	3427 4215,21
E-G	2847 3501,81	2957 3637,11	3007 3698,61	3487 4289,01
H-K	2907 3575,61	3017 3710,91	3067 3772,41	3547 4362,81

EXTREME RC 3

INFORMACJE TECHNICZNE

KONSTRUKCJA SKRZYDŁA

Wypełnienie skrzydła stanowi specjalna 5 warstwowa konstrukcja w ramie z klejonej drewna iglastego. Całość obłożona płytą HDF. Dostępne w wersji przylgowej. W wykonaniu CPL HQ oraz Gładstone/Halifax boki skrzydła pokryte są taśmą ABS.

AKCESORIA W CENIE SKRZYDŁA

- Zamek hakowy z mechanizmem dociskowym Winkhaus STV z dodatkowym górnym zamkiem
- Dwie wkładki antywłamaniowe
- Kłamka z szyldem antywłamaniowym (SAFE)
- Szyld górny (SAFE)
- Trzy zawiasy trójelementowe (drzwi z ośc. stalową) lub dwa zawiasy obiektowe (drzwi z ośc. PS wzmocnioną) w kolorze srebrnym
- Cztery bolce antywyważeniowe
- Dodatkowo, Typ II – uszczelka puchnąca pod wpływem wysokiej temperatury na obrzeżach skrzydła (z wyjątkiem dolnej krawędzi)
- Ościeżnica wyposażona w próg stalowy ze stali nierdzewnej oraz wzmocnienie pod samozamykacz

OŚCIEŻNICE

- Ościeżnica stalowa kątowna o szerokości profilu 100 mm. Wykonana z blachy stalowej, dwustronnie ocynkowanej, o grubości 1,5 mm. Wyposażona w uszczelkę samogasnącą, osiem dybli montażowych i próg stalowy ze stali nierdzewnej (120 mm).
- Ościeżnica Porta System wzmocniona, o zakresie grubości muru od 120 do 300 mm wyposażona w próg stalowy ze stali nierdzewnej (100 mm). Listwa kątownika o szerokości 80 mm.
- Ościeżnica PROJEKT BIS (str. 196).
- Ościeżnica PROJEKT Premium dostępna z Dokumentacją Dopuszczenia Jednostkowego realizacja Dział Kontraktów.

UWAGI

- Krajowa Ocena Techniczna nr ITB-KOT 2017/0007 wydanie 1.
- Krajowy Certyfikat Stałości Właściwości Użytkowych nr 020-UWB-0567/W.

- W celu spełnienia warunków prawa budowlanego do drzwi o izolacyjności ogniowej i/lub dymoszczelności należy stosować samozamykacz.
- Drzwi ogniowe należy wyposażyć w szyldy z kławką z rdzeniem stalowym.
- W przypadku zastosowania innych okuć niż proponowane przez PORTA, należy kierować się wytycznymi zawartymi w karcie gwarancyjnej.
- Sztywne łańcuch dostępne tylko z ościeżnicą stalową, w opcji bez górnego zamka** (drzwi otwierane do wewnątrz)
- Drzwi ogniowe - intarsje dostępne tylko w opcji na dwie strony.

DOPLATY

- wizjer 20 | **24,60**
- rozmiar „100” 50 | **61,50**
- sztywny łańcuch 300 | **369,00**
- skrzydło: kolory w okleinie CPL 0,2 mm i 0,7 mm – GRUPA II 50 | **61,50**
- ościeżnica: kolory w okleinie CPL 0,2 mm – GRUPA II 50 | **61,50**
- skrzydło: kolory Gładstone/Halifax w układzie pionowym 110 | **135,30**
- intarsje w okleinach syntetycznych (na 1 stronę, na dwie strony cena x 2) 36 | **44,28**
- intarsje w okleinach naturalnych (na 1 stronę, na dwie strony cena x 2) 38 | **46,74**
- skrzydło: okleina Nat. Dąb Satin Biały 300 | **369,00**
- skrzydło: okleina Nat. Dąb Satin (pozostałe kolory) 75 | **92,25**
- skrzydło: okleina Nat. Orzech 120 | **147,60**
- ościeżnica: okleina Nat. Dąb Satin Biały 150 | **184,50**
- ościeżnica: okleina Nat. Satin (pozostałe kolory) 75 | **92,25**
- ościeżnica: okleina Nat. Orzech 50 | **61,50**
- ościeżnica stalowa: kolory - GRUPA II 20 | **24,60**
- ościeżnica stalowa: kolor czarny 50 | **61,50**
- profil ośc. stalowej do Nakładki PROJEKT BIS 50 | **61,50**
- profil ościeżnicy stalowej od 101 do 150 mm 75 | **92,25**
- profil ościeżnicy stalowej od 151 do 270 mm 151 | **185,73**
- profil ościeżnicy stalowej od 271 do 390 mm 226 | **277,98**
(str. 204)
- klamka z szyldem SAFE



GRANIT klasa C

drzwi antywłamaniowe klasa C, EI 30, 32 dB

od 2053,- | **2525,19**

cena kompletu netto | brutto (PLN)



Antywłamaniowość klasa C i RC 3
Izolacyjność akustyczna $R_w=36$ dB*
Ogniodporność EI 30

GRANIT klasa C, Orzech Naturalny, z ościeżnicą i nakładką PROJEKT BIS

wszystkie dostępne modele patrz str. 142



GRANIT Pełne, Orzech Naturalny, z ościeżnicą stalową

W cenie kompletu drzwi

- skrzydło
- ościeżnica
- próg stalowy
- klamka z szyldem górnym
- dwie wkładki patentowe

DRZWI GRANIT kl. C

występują w dwóch typach:

Typ I

- odporność na włamanie klasy C
- klasa RC3 wg PN EN 1627-2012
- klasa izolacyjności akustycznej $R_w=32$ dB (32–36 dB)
- dymoszczelność

Typ II

- cechy drzwi typu I
- odporność ogniowa EI 30

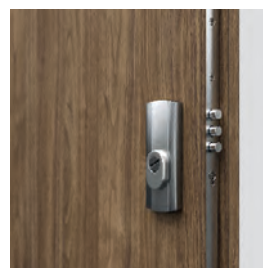
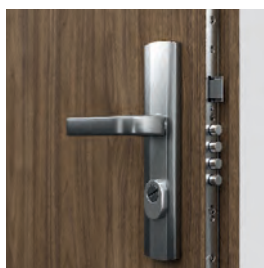

zamek listwowy wielobolcowy dostosowany pod dwie wkładki patentowe

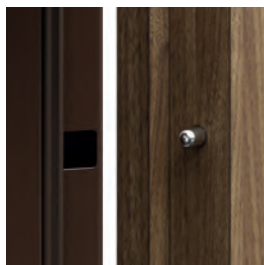

bolce antywyważeniowe

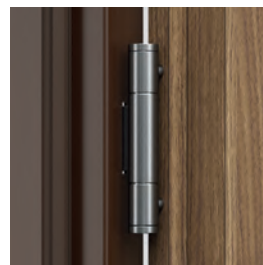

wzmocniony zawias trójelementowy

* Szczegółowe wyniki badań dostępne w zakładce DO POBRANIA na stronie www.porta.com.pl



KOLORYSTYKA

Naturalna Select ★★★★★
 Naturalna Dąb, Jesion, Orzech
 Naturalna Dąb Satin

CPL HQ 0,2 mm ★★★★★

CPL HQ 0,7 mm ★★★★★

Próbki kolorów patrz str. 215 – 222.

UWAGA! Okleiny naturalne (z wyj. Okl. Nat. Jesion i Orzech) możliwe do wykonania w pionowym lub poziomym układzie usłojenia (dotyczy skrzydła).

UWAGA! Do drzwi wejściowych zalecamy okleiny CPL lub Gladstone/Halifax, a w szczególności do zastosowań w obiektach publicznych.



Zobacz film montażowy drzwi GRANIT na dyble:
www.porta.com.pl/dm/montazgranitnadyble.wmv



Zobacz film montażowy drzwi GRANIT na piankę:
www.porta.com.pl/dm/montazgranitnapianke.wmv

POLECAMY!

DZIĘKI ZASTOSOWANIU KONSTRUKCJI WYKORZYSTUJĄCEJ WARSTWĘ BLACHY ALUMINIOWEJ, UZYSKALIŚMY WYJĄTKOWĄ ODPORNOŚĆ DRZWI GRANIT NA NIEKORZYSTNE DZIAŁANIE SPECYFICZNYCH WARUNKÓW EKSPLOATACJI, CHARAKTERYSTYCZNYCH DLA KLATKI SCHODOWEJ, RÓŻNICY TEMPERATURY I WILGOTNOŚCI POWIETRZA.



CENNIK NETTO | BRUTTO PLN (zwróć uwagę na DOPLĄTY)

GRANIT klasa C	CPL HQ 0,2 gr. I	CPL HQ 0,7 gr. I	Okleiny Naturalne
Typ I	2053 2525,19	2163 2660,49	2423 2980,29
Typ II	2293 2820,39	2403 2955,69	2663 3275,49

GRANIT kl. C

INFORMACJE TECHNICZNE

KONSTRUKCJA SKRZYDŁA

Rama skrzydła jest wykonana z klejony drewna iglastego. Poszycie skrzydła stanowi specjalna płyta dwuwarstwowa wykonana z blachy aluminiowej i HDF-u. Dostępne skrzydła uzupełnione aluminiowymi intarsjami w kolorze srebrnym. Okleiny naturalne wykończone lakierem półmatowym. To propozycja dla osób najbardziej wymagających, dla których bezpieczeństwo oparte na materiałach i wykonawstwie najwyższej jakości jest najważniejsze. W wykonaniu CPL HQ boki skrzydła pokryte są taśmą ABS.

AKCESORIA W CENIE DRZWI

- Zamek listwowy wielobolcowy klasy 4
- Dwie wkładki antywłamaniowe klasy C
- Klamka z szyldem antywłamaniowym GRANIT lub GRANIT PLUS (opcja za dopłatą)
- Szyld górny
- Trzy wzmocnione zawiasy trójelementowe w kolorze srebrnym
- Cztery bolce antywyważeniowe
- Przygotowanie do skrótu maksymalnie 60 mm (dotyczy Granit Typ I)
- Dodatkowo: typ II – uszczelka puchnąca pod wpływem wysokiej temperatury na obrzeżach skrzydła
- Ościeżnica wyposażona w próg stalowy ze stali nierdzewnej w wersji poszerzonej (120 mm) oraz wzmocnienie pod samozamykacz

OŚCIEŻNICE

- Ościeżnica stalowa kątowna, o szerokości profilu 100 mm. Wykonana z blachy stalowej, dwustronnie ocynkowanej, o grubości 1,5 mm. Wyposażona w uszczelkę samogasnącą, osiem dybli montażowych i próg stalowy ze stali nierdzewnej w wersji poszerzonej (120 mm).
- Ościeżnica PROJEKT BIS (str. 196).
- Ościeżnica PROJEKT Premium (str. 196).

UWAGI

- Krajowa Ocena Techniczna ITB-KOT-2017/0242 wydanie 1.
- Krajowy certyfikat stałości właściwości użytkowych nr 020-UWB-2618/W.
- W celu spełnienia warunków prawa budowlanego do drzwi o izolacyjności ogniowej i/ lub dymoszczelności należy stosować samozamykacz.
- Drzwi ogniowe należy wyposażyć w szyldy z klamką z rdzeniem stalowym.
- W przypadku zastosowania innych okuć niż proponowane przez firmę PORTA, należy kierować się wytycznymi zawartymi w karcie gwarancyjnej.
- Klasa izolacyjności akustycznej $R_w=32$ dB (zakres 32÷36 dB).

DOPLĄTY

- wizjer 20 | **24,60**
- rozmiar „100” 50 | **61,50**
- regulowany zaczep zamka (Typ I) 25 | **30,75**
- skrzydło: kolory w okleinie CPL 0,2 mm i 0,7 mm – GRUPA II 50 | **61,50**
- intarsje w okleinach syntetycznych (na 1 stronę, na dwie strony cena x 2) 36 | **44,28**
- intarsje w okleinach naturalnych (na 1 stronę, na dwie strony cena x 2) 38 | **46,74**
- skrzydło: okleina Nat. Dąb Satin Biały 300 | **369,00**
- skrzydło: okleina Nat. Dąb Satin (pozostałe kolory) 75 | **92,25**
- skrzydło: okleina Nat. Orzech 120 | **147,60**
- ościeżnica stalowa: kolory - GRUPA II 20 | **24,60**
- ościeżnica stalowa: kolor czarny 50 | **61,50**
- profil ośc. stalowej do Nakładki PROJEKT BIS 50 | **61,50**
- profil ośc. stalowej do Nakładki PROJEKT Premium 80 | **98,40**
- profil ościeżnicy stalowej od 101 do 150 mm 75 | **92,25**
- profil ościeżnicy stalowej od 151 do 270 mm 151 | **185,73**
- profil ościeżnicy stalowej od 271 do 390 mm 226 | **277,98**
- klamka z szyldem GRANIT PLUS (str. 204)



DRZWI ZEWNĘTRZNE WEJŚCIOWE, PASYWNE, ENERGOOSZCZĘDNE

Drzwi stalowe z kolekcji Steel to innowacyjna technologia. Zestaw idealnie skrojonych wartości budujących najwyższą jakość. Drzwi drewniane Eco POLAR PASSIVE to doskonałe rozwiązanie do domów pasywnych.

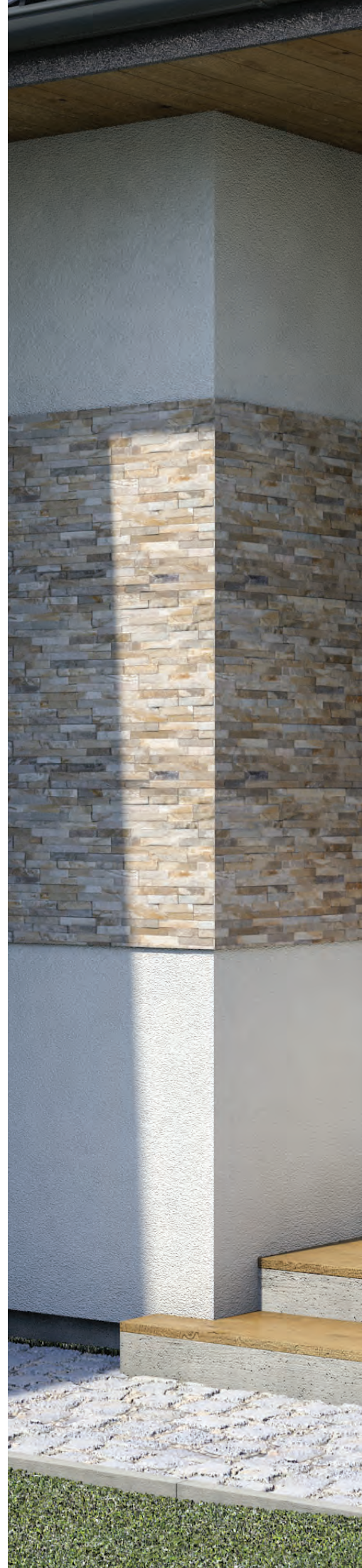



Steel SAFE, ENERGY PROTECT

Zamki antywłamaniowe klasa 3 lub 4, Przeszklenie antywłamaniowe klasa P4

od 1430,- | **1758,90**

cena drzwi netto | brutto (PLN)

TOP
KOLEKCJE
INWESTYCJI



Antywłamaniowość RC2/RC3*
Przenikalność cieplna $U_d=1.1 \div 1.7^*$

Steel SAFE E.1, Dąb Winchester

$U_d=1,1^*$
W/m²K
WSPÓŁCZYNNIK
PRZENIKALNOŚCI
CIEPLNEJ

W cenie kompletu drzwi

- skrzydło
- ościeżnica
- próg
- klamka
- wkładka patentowa

SYSTEM ZABEZPIECZENIA POWIERZCHNI STALOWYCH



Steel ENERGY PROTECT C.1, Dąb Winchester



model A.0



model B.1



model C.1



model D.1



model E.1



model F.1

* Dotyczy drzwi pełnych. Szczegółowe wyniki badań dostępne w zakładce DO POBRANIA na stronie www.porta.com.pl



CENNIK NETTO | BRUTTO PLN (zwróć uwagę na DOPŁATY)

KOLORYSTYKA

Steel SAFE typ II		
	Farba Poliesterowa	Błacha stalowa laminowana PCV
A.0	1430 1758,90	1610 1980,30
B.1, C.1, D.1	2255 2773,65	2435 2995,05
E.1	2430 2988,90	2610 3210,30
F.1	3030 3726,90	3210 3948,30

Steel SAFE typ II z Thermo		
	Farba Poliesterowa	Błacha stalowa laminowana PCV
	1880 2312,40	2060 2533,80
	2705 3327,15	2885 3548,55
	2880 3542,40	3060 3763,80
	3480 4280,40	3660 4501,80

Farba Poliesterowa Premium ★★★★★☆



Błacha Stalowa Laminowana PCV ★★★★★☆

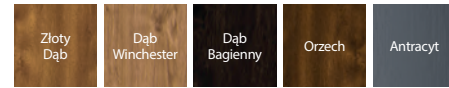

Steel SAFE typ III		
	Farba Poliesterowa	Błacha stalowa laminowana PCV
A.0	1760 2164,80	1940 2386,20
B.1, C.1, D.1	2585 3179,55	2765 3400,95
E.1	2760 3394,80	2940 3616,20
F.1	3360 4132,80	3540 4354,20

Steel SAFE typ III z Thermo		
	Farba Poliesterowa	Błacha stalowa laminowana PCV
	2210 2718,30	2390 2939,70
	3035 3733,05	3215 3954,45
	3210 3948,30	3390 4169,70
	3810 4686,30	3990 4907,70

ENERGY PROTECT		
	Farba Poliesterowa	Błacha stalowa laminowana PCV
A.0	2370 2915,10	2550 3136,50
B.1, C.1, D.1	3195 3929,85	3375 4151,25
E.1	3370 4145,10	3550 4366,50
F.1	3970 4883,10	4150 5104,50



Ościeznica stalowa Thermo

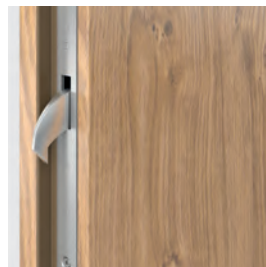

Hak – ryglowanie górne / dolne SAFE typ III, ENERGY PROTECT

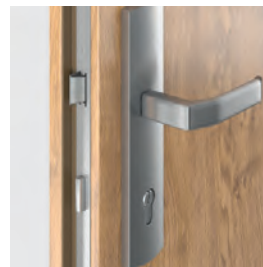

Zamek listwowy SAFE typ III, ENERGY PROTECT

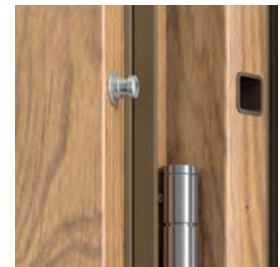

4 bolce antywyważeniowe



3 zawiasy trójelementowe



Wypełnienie – ekspandowany polistyren

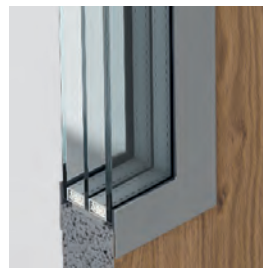

Przeszklenie – zestaw trzyszybowy klasa P4



Próg termiczny – obniża współczynnik przenikania ciepła z ościeżnicą Thermo

INFORMACJE TECHNICZNE

PODSTAWOWE INFORMACJE

- Drzwi SAFE (grubość skrzydła 54 mm)
- Antywłamaniowość RC 2 lub RC 3 (dotyczy skrzydeł pełnych)
- Dwa niezależne zamki LOB lub zamek hakowy Winkhaus STV
- Ościeznica Kątowa Duża lub Thermo
- Próg ze stali nierdzewnej z perforacją lub ciepły próg
- Trzy zawiasy trójelementowe
- Cztery bolce antywyważeniowe
- Klamka OPAL lub SAFE
- Wkładki patentowe LOB lub WILKA
- Regulowany zaczep zamka

DOPLATY DRZWI SAFE TYP II, III, ENERGY PROTECT

- Rozmiar „100” 150 | 184,50
- Wizjer 20 | 24,60
- Okapnik w kolorze skrzydła 25 | 30,75
- Panel dolny dwustronny ze stali nierdzewnej 150 mm, wzór A0, B1, F1 180 | 221,40
- Wypełnienie wełna mineralna 80 | 98,40
- Zabezpieczenie dolne po samodzielnym skrócie 70 | 86,10
- Wzmocnienie pod samozamykacz 60 | 73,80
- Dwie wkładki LOB, kl. B – wymiana za kpl. podst. kl. A (SAFE TYP II) 80 | 98,40
- Wkładka pat. dolna WILKA, kl. B – wym. za kpl. podst. kl. A (SAFE TYP III) 50 | 61,50
- Wkładka pat. górna WILKA, kl. A (SAFE TYP III) 50 | 61,50
- Wkładka pat. dolna WILKA, kl. B – wym. za kpl. podst. kl. A (ENERGY PROTECT) 60 | 73,80
- Pochwyty okrągły lub prostokątny (str. 205)

PODSTAWOWE INFORMACJE

- Drzwi ENERGY PROTECT (grubość skrzydła 66 mm)
- Antywłamaniowość RC 3 (dotyczy skrzydeł pełnych)
- Zamek hakowy Winkhaus STV
- Ościeznica Thermo
- Ciepły próg ze stali nierdzewnej
- Trzy zawiasy trójelementowe
- Cztery bolce antywyważeniowe
- Klamka SAFE
- Wkładka patentowa WILKA
- Regulowany zaczep zamka

DOPLATY DRZWI SAFE TYP III i ENERGY PROTECT

- Dodatkowy górny zamek 80 | 98,40
- Sztynny łańcuch w drzwiach lakierowanych 300 | 369,00
- Sztynny łańcuch w drzwiach laminowanych PCV 360 | 442,80
- Szyld górny kl. C 69 | 84,87
- Wkładka patentowa górna WILKA, kl. B 80 | 98,40



Eco POLAR, Eco POLAR PASSIVE

od 3399,- | **4180,77**

cena drzwi netto | brutto (PLN)

Zamki antywłamaniowe klasa 4, Przeszklenie antywłamaniowe klasa P4

TOP
KOLEKCJE
INWESTYCJI



Drzwi wykonane z klejонki dębowej.

Bądź Eco oszczędzaj energię

Drzwi z kolekcji Eco to innowacyjna technologia. Zestaw idealnie skrojonych wartości budujących najwyższą jakość.

Drzwi Eco POLAR PASSIVE to doskonałe rozwiązanie do domów pasywnych.

Eco POLAR PASSIVE A.5, Biały

Ud=0,7*
W/m²K
WSPÓŁCZYNNIK
PRZENIKALNOŚCI
CIEPLNEJ



Eco POLAR PASSIVE C.3 panel szklany obustronny Dąb 6 (biały)



pełne



model A.1



model A.2



model A.3



model A.4



model A.5



model C.3
panel szklany
obustronny



model C.4
panel szklany
obustronny

PRZYKŁADY NAŚWIETLI Możliwość zamówienia naświetli w Porta KONTRAKT, patrz str. 226.



PODWÓJNE
do drzwi prawych



PRAWY PEŁNE
do drzwi prawych



PRAWY
do drzwi prawych

Stronę naświetla określamy patrząc od strony widoczności zawiasów.

* Dotyczy drzwi pełnych. Szczegółowe wyniki badań dostępne w zakładce DO POBRANIA na stronie www.porta.com.pl



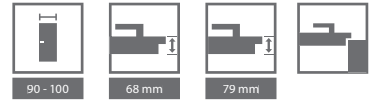

KOLORYSTYKA

Lakier wodny zewnętrzny ★★★★★☆

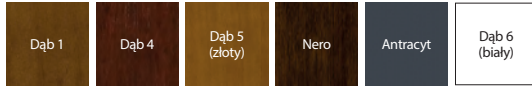

K Dostosuj kolor do indywidualnych potrzeb i złóż zapytanie przez Porta KONTRAKT. Szczegóły dot. zamówień niestandardowych, patrz str. 226.



Dwa zamki wielopunktowe Antywłamaniowe klasy 4



Ciepły próg Porta ThermControl**



Dwukomorowe przeszklenie antywłamaniowe klasy P4 i ramka ze stali nierdzewnej



Wręg francuski od strony zawiasowej

CENNIK NETTO | BRUTTO PLN (zwróć uwagę na DOPŁATY)

	Eco POLAR	Eco POLAR PASSIVE
pełne	3399 4180,77	3799 4672,77
A.1 – A.3	4099 5041,77	4299 5287,77
A.4	4499 5533,77	4699 5779,77
A.5	3899 4795,77	4299 5287,77
C.3	4649 5718,27	5049 6210,27
C.4	5459 6714,57	5859 7206,57

WAŻNE!

Ramka ze stali nierdzewnej
Z jednej strony (zewnętrznej).

INFORMACJE TECHNICZNE

KONSTRUKCJA SKRZYDŁA

Konstrukcja płytowa wykonana z klejonej dębowej. Powierzchnia pokryta okleiną naturalną. W ramie skrzydła znajduje się profil stalowy zwiększający sztywność konstrukcji. Zestaw szybowy dwukomorowy (U=0,5 Wm²K) reflex brąz. Ramka przeszklenia ze stali nierdzewnej z jednej strony drzwi. Próg wykonany z klejonej dębowej i stali nierdzewnej.

Eco POLAR PASSIVE

- Grubość skrzydła 79 mm
- Trzy uszczelki po obwodzie.

Eco POLAR

- Grubość skrzydła 68 mm
- Dwie uszczelki po obwodzie.

AKCESORIA W CENIE DRZWI

- Dwa niezależne zamki antywłamaniowe klasy 4 dostosowane pod dwie wkładki patentowe
- Trzy zawiasy 3D z możliwością regulacji w trzech płaszczyznach
- Ciepły próg – Porta ThermControl**
- Wkładka montażowa
- W modelach z przeszkleniem zastosowano zestaw szybowy ciepły
- Ościeżnica z klejonej dębowej

OŚCIEŻNICE

- Ościeżnica (gr. 93 mm) wykonana jest z klejonej dębowej wielowarstwowej.
- Wręg francuski od strony zawiasowej, który uniemożliwia wyważenie drzwi.

** Zastrzeżona nazwa marketingowa.

UWAGI

- Szczegółowe parametry przenikalności cieplnej, patrz str. 224.
- **Porta Synergy**** W przypadku montażu z nasświetlem (ami), rama nasświetla w połączeniu z belką górną zespoloną i dolną z progiem stanowią część ościeżnicową.
- Innowacyjna metoda łączenia nasświetli eliminuje mostki termiczne i upraszcza system montażu.
- Wzory C4, C3 występują bez okapnika.

DOPLATY

- rozmiar „100” 350 | **430,50**

STWÓRZ SWÓJ WŁASNY IDEALNY PAKIET, DOSTOSOWANY DO TWOICH POTRZEB, ZE WSZYSTKICH DOSTĘPNYCH AKCESORIÓW (więcej informacji na stronie www.porta.com.pl/do-pobrania)

CENY

- zawias Premium Simonswerk serii 4000 (trzy szt.) 269 | **330,87**
- zamek listwowy z mechanizmem dociskowym Winkhaus STV 99 | **121,77**
- mini rozeta* 19 | **23,37**
- pochwył jednostronny prosty (okrągły) o dł. 1500 mm 279 | **343,17**
- pochwył jednostronny prosty (prostokątny) o dł. 1500 mm 299 | **367,77**
- pochwył jednostronny prosty (okrągły) o dł. 900 mm 259 | **318,57**
- pochwył jednostronny gięty (okrągły) o dł. 900 mm 299 | **367,77**
- nakładki na zawiasy (kpl. na jedną sztukę) 24 | **29,52**
- kłamek jednostronna i rozeta CORTES w kolorze srebrnym 139 | **170,97**
- kłamek dwustronna i rozeta CORTES w kolorze srebrnym 153 | **188,19**

* dostępny tylko w kolekcji Eco Polar Passive

DRZWI
TECHNICZNE
STALOWE

PRODUKTY
PORTA STEEL

TRWAŁA
TECHNOLOGIA
WYKOŃCZENIA



GWARANCJA
JAKOŚCI

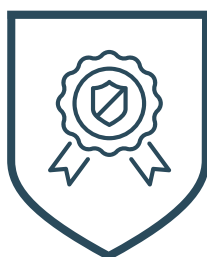

AKTUALNY
DESIGN

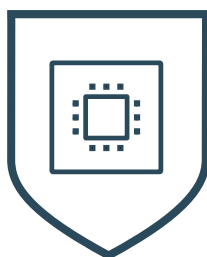

UNIWERSALNY
MONTAŻ



- 
- blacha ocynkowana stosowana we wszystkich naszych produktach stalowych
 - wysoka jakość powłok wykończeniowych Premium
 - różnorodne wykończenia: farba poliestrowa, stal nierdzewna, blacha stalowa laminowana PCV, blacha powlekana
 - wysoka wytrzymałość potwierdzona badaniami
 - do zastosowania przy drzwiach wewnętrznych, technicznych, wejściowych i zewnętrznych

- precyzyjne wykonanie każdego wybranego rozwiązania
- trwałość zabezpieczeń antykorozyjnych
- 18-letnie doświadczenie w produkcji wyrobów stalowych
- wysokie parametry użytkowe i techniczne

- wysoka funkcjonalność i estetyka wykonania
- bogata oferta kolorów najwyższej jakości Farb Poliestrowych Premium
- powierzchnia: matowa, połysk, struktura
- możliwość wykonania zgodnie z projektem architektonicznym
- zastosowanie w budynkach użyteczności publicznej, mieszkaniowych, szkołach, galeriach handlowych, halach garażowych

- sprawny i szybki montaż
- wykonanie zgodne z obowiązującymi normami
- akcesoria podnoszące funkcjonalność drzwi
- możliwość montażu do ścian murowanych, betonowych i karton-gips

Uniwersalne drzwi do pom. gospodarczych i komórek lokatorskich

od 404,- | **496,92**

cena kompletu netto | **brutto** (PLN)



Ocynkowane, solidne drzwi uniwersalne sprawdzą się doskonale w pomieszczeniach gospodarczych, przemysłowych, a także w piwnicy, na strychu czy w komórkach lokatorskich.

Uniwersalne drzwi do pom. gospodarczych, model 2 popielate

prawe czy lewe?
uniwersalne!

W cenie kompletu drzwi

- skrzydło
- ościeznica
- klamka
- zamek



Wzór Przemysłowy
W.121254



BLACHA
OCYNKOWANA

PRODUKT
PORTA STEEL

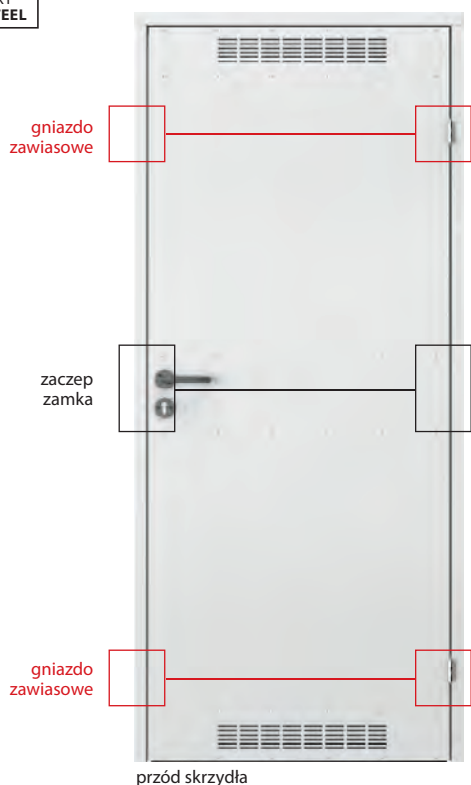

przód skrzydła

tył skrzydła

SYSTEM ZABEZPIECZENIA POWIERZCHNI STALOWYCH





TRWAŁA
TECHNOLOGIA
WYKOŃCZENIA



GWARANCJA
JAKOŚCI



AKTUALNY
DESIGN



UNIERSALNY
MONTAŻ



lewe / prawe



70 - 90



KOLORYSTYKA

Blacha ocynkowana ★★★★★☆



4 ATUTY W 1
ZOBACZ WIĘCEJ

www.porta.com.pl/dm/uniwersalne_montaz.wmv

Farba Poliesterowa Premium ★★★★★☆

GRUPA I	NOWY	NOWY	Antracyt struktura
	Biały MAT	Popielaty MAT	
GRUPA II	Biały	Popielaty	Brązowy



klamka



kratka wentylacyjna

CENNIK NETTO | BRUTTO PLN (zwróć uwagę na DOPŁATY)

MODELE	Blacha ocynkowana	Farba poliesterowa gr. I
pełne	404 496,92	455 559,65
model 2 (z wentylacją)	414 509,22	464 570,72

INFORMACJE TECHNICZNE

DRZWI ZAWIERAJĄ W KOMPLECIE

- Skrzydło (blacha lakierowana, ocynk)
- Kratka wentylacyjna (opcja)
- Dwa zawiasy czopowe standard
- Zamek pod wkładkę patentową
- Ekonomiczna, plastikowa klamka z szyldem okrągłym i rozetą
- Ościeżnica stalowa kątowna

OŚCIEŻNICA

- Ościeżnica stalowa kątowna o szerokości profilu 48 mm. Wykonana z blachy stalowej, dwustronnie ocynkowanej ogniowo, o grubości 0,8 mm.

UWAGI

- **AT-15-8081/2016, ITB Warszawa.**
- Dzięki symetrycznej konstrukcji drzwi i uniwersalnym okuciom (zamek, zawiasy), możliwość montażu jako prawe lub lewe.
- **Płyta stalowa ocynkowana wzmocniona na trzech poziomach.**

DOPLATY

- kolory - GRUPA II

50 | **61,50**

Uniwersalne drzwi
do pom. gosp.
i kom. lok.



Steel BASIC, Steel BASIC PLUS

od 444,- | **546,12**

cena kompletu netto | **brutto** (PLN)



Ekonomiczne rozwiązanie przy zachowaniu dobrych parametrów użytkowych. Konstrukcja z blachy ocynkowanej gwarantuje trwałość i niezawodność.

Steel BASIC, Popielaty



BLACHA
OCYNKOWANA

PRODUKT
PORTA STEEL

Steel BASIC PLUS, Blacha Powlekana, Popielaty

W cenie kompletu drzwi wewnętrzzlokalowych Steel BASIC

- skrzydło
- ościeżnica
- klamka
- konstrukcja z blachy ocynkowanej

W cenie kompletu drzwi zewnętrznych Steel BASIC PLUS

- skrzydło
- ościeżnica
- próg
- klamka
- konstrukcja z blachy ocynkowanej



zamek i klamka



kratka wentylacyjna



próg malowany proszkowo (Steel BASIC PLUS)



okapnik (Steel BASIC PLUS)





KOLORYSTYKA

Blacha ocynkowana ★★★★★



Blacha powlekana ★★★★★

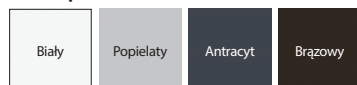

wypełnienie „plaster miodu”



wypełnienie styropian

CENNIK NETTO | BRUTTO PLN (zwróć uwagę na DOPŁATY)

Steel BASIC (wewnętrzne)		80	90	100
Skrzydło Steel BASIC "plaster miodu"	Blacha ocynkowana	319 392,37	339 416,97	369 453,87
	Blacha powlekana	359 441,57	379 466,17	409 503,07
Skrzydło Steel BASIC styropian	Blacha ocynkowana	379 466,17	399 490,77	429 527,67
	Blacha powlekana	419 515,37	439 539,97	469 576,87
Drzwi Steel BASIC "plaster miodu"	Blacha ocynkowana	444 546,12	464 570,72	494 607,62
	Blacha powlekana	484 595,32	504 619,92	534 656,82
Drzwi Steel BASIC styropian	Blacha ocynkowana	504 619,92	524 644,52	554 681,42
	Blacha powlekana	544 669,12	564 693,72	594 730,62
Steel BASIC PLUS (zewnątrzne)		80	90	100
Drzwi Steel BASIC PLUS styropian	Blacha powlekana	594 730,62	614 755,22	644 792,12

INFORMACJE TECHNICZNE

DRZWI ZAWIERAJĄ W KOMPLECIE

- Skrzydło (blacha o gr. 0,5 mm: ocynkowana lub ocynkowana pokryta poliestrem)
- Dwa zawiasy czopowe standard
- Zamek pod wkładkę patentową
- Komplet klamek z szyldami
- Ościeżnica (blacha ocynkowana)
- Próg (Steel BASIC PLUS)
- Okapnik (Steel BASIC PLUS) (patrz Dopłaty)

SKRZYDŁO ZAWIERA W KOMPLECIE

- Skrzydło
- Dwa zawiasy czopowe standard
- Zamek pod wkładkę patentową

OŚCIEŻNICA

- Ościeżnica stalowa kątowna o szerokości profilu 64 mm (jak Kątowna MAŁA PLUS). Wykonana z blachy stalowej o gr. 1,2 mm, ocynkowana lub malowana proszkowo.
- Ościeżnica do drzwi Steel BASIC wyposażona w uszczelkę przymykową, do drzwi Steel BASIC PLUS w uszczelkę przymykową, uszczelniającą drzwi po całym obwodzie.
- Ościeżnica wykonana jako kierunkowa (prawa/lewa), do postawienia na gotowej posadzce.

UWAGI

- Steel BASIC AT-15-8081/2016, ITB Warszawa drzwi wewnętrzne lokalowe.
- Steel BASIC PLUS: PN-EN 14351-1+A1:2010 drzwi zewnętrzne.
- Drzwi Steel BASIC wykonane są w normie inwestycyjnej (patrz tabela wymiarów str. 211, tab 3).
- Skrzydło Steel BASIC wykonujemy w normie inwestycyjnej oraz polskiej.
- Drzwi Steel BASIC Plus otwierane do wewnątrz wyposażone są w okapnik (patrz Dopłaty).
- **Z uwagi na charakter stosowanego materiału (blacha powlekana), kolorystyka produktów jest zbliżona do podanych z palety RAL.**

DOPŁATY

- okapnik (Steel BASIC PLUS) 25 | **30,75**
- kratka wentylacyjna (Steel BASIC) 39 | **47,97**

ZASTOSOWANIE DRZWI

- przeznaczone do użytkowania w ciężkich warunkach eksploatacji
- pomieszczenia gospodarcze
- pomieszczenia przemysłowe
- zaplecza
- piwnice
- garaże
- warsztaty
- hale przemysłowe
- nowoczesne wnętrza mieszkalne i biurowe (loft design)

Steel SOLID, pełne, Popielaty

W cenie

- skrzydło
- konstrukcja z blachy ocynkowanej

SYSTEM ZABEZPIECZENIA POWIERZCHNI STALOWYCH



P
BLACHA OCYNKOWANA
PRODUKT PORTA STEEL



Steel SOLID 1, Popielaty



pełne



model 1



model 2



model 3



model 4



model 5



KOLORYSTYKA

Blacha ocynkowana ★★★★★☆



Stal Nierdzewna ★★★★★★



Farba Poliesterowa Premium ★★★★★☆

GRUPA I	BIŁY MAT	POPIELATY MAT	ANTRACYT STRUKTURA
	BIŁY	POPIELATY	BRĄZOWY

Blacha Stalowa Laminowana PCV ★★★★★☆

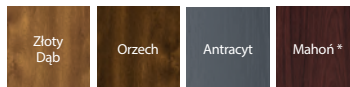

* do wyczerpania zapasów



Możliwość wykonania w kolorach niestandardowych z Porta KONTRAKT, szczegóły dot. zamówień niestandardowych, patrz str. 226.



wypełnienie „plaster miodu”



wypełnienie styropian

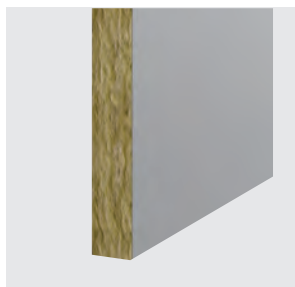

wypełnienie wełna mineralna

CENNIK NETTO | BRUTTO PLN (zwróć uwagę na DOPŁATY)

	Farba Poliesterowa gr. I	Farba Poliesterowa gr. I	Blacha Stalowa Laminowana PCV	Stal Nierdzewna
wypełnienie: „plaster miodu”	ramka standard	ramka nierdzewna 45°	ramka nierdzewna 45°	ramka nierdzewna
pełne	468 575,64	-	684 841,32	1258 1547,34
1, 2, 3	554 681,42	635 781,05	851 1046,73	1455 1789,65
4	-	868 1067,64	1085 1334,55	1659 2040,57
5	684 841,32	765 940,95	981 1206,63	-
wypełnienie: styropian	Blacha ocynkowana	Blacha Stalowa Laminowana PCV	Stal Nierdzewna	
	ramka standard	ramka nierdzewna 45°	ramka nierdzewna 45°	
pełne	468 575,64	684 841,32	1299 1597,77	
4	869 1068,87	1085 1334,55	1700 2091,00	
wypełnienie: wełna mineralna	Farba Poliesterowa gr. I	Blacha Stalowa Laminowana PCV	Stal Nierdzewna	
	ramka standard	ramka nierdzewna 45°	ramka nierdzewna 45°	
pełne	554 681,42	770 947,10	1385 1703,55	

INFORMACJE TECHNICZNE

SKRZYDŁO ZAWIERA W KOMPLECIE

- Skrzydło (blacha lakierowana proszkowo o grubości 0,6 mm, ocynk)
- Dwa zawiasy czopowe standard (trzy zawiasy w skrzydle o wymiarze „100”)
- Zamek pod wkładkę patentową
- Szyba hartowana przezroczysta lub matowa

DEDYKOWANE OŚCIEŻNICE

- Ościeżnica Kątowa MAŁA PLUS, Kątowa DUŻA Składana
- Ościeżnica REGULOWANA (standard), REGULOWANA PS „na kant”
- Ościeżnica Stalowa Porta SYSTEM

UWAGI

- Aprobata Techniczna AT-15-8081/2016, ITB Warszawa.
- **Skrzydła z wypełnieniem styropianowym nie są dostępne w wersji lakierowanej.**
- Dla skrzydeł pokrytych laminatem PCV, przeszklenie tylko z ramką płaską nierdzewną.
- Możliwość dowolnego zestawienia wymiarów skrzydeł w drzwiach podwójnych.
- Skrzydła podwójne z blachy nierdzewnej dostępne tylko w ofercie Porta KONTRAKT.

DOPLATY

- rozmiar „100” (skrzydła z blachy ocynkowanej) 50 | **61,50**
- rozmiar „100” (skrzydła z blachy nierdzewnej) 132 | **162,36**
- kolory - GRUPA II 30 | **36,90**
- Farba Poliesterowa Premium oraz Blacha Laminowana PCV: kolor Antracyt 29 | **35,67**
- tuleje lub kratka wentylacyjna (skrzydła z blachy ocynkowanej) 39 | **47,97**
- **[X]** kratka wentylacyjna z blachy nierdzewnej
- wzmocnienie pod samozamykacz 26 | **31,98**
- klamka z szyldem (str. 203)

Steel EI 30, EI 60

od 950,- | **1168,50**

cena kompletu netto | brutto (PLN)



EI 30

Ognioodporność 30 min.

EI 60

Ognioodporność 60 min.

Dymoszczelność

Izolacyjność akustyczna $R_w=40$ dB*

Steel EI 30, model 3, Antracyt



BLACHA
OCYNKOWANA

PRÓDUKT
PORTA STEEL

Steel EI 30, model 1, Popielaty

W cenie

- skrzydło
- ościeżnica
- klamka
- konstrukcja z blachy ocynkowanej

DRZWI EI 60 występują w dwóch typach:

Standard:

- ognioodporność 60 min.
- klasa mechaniczna 3

Typ 1:

- cechy drzwi typu Standard
- dymoszczelność Sa, Sm
- klasa izolacyjności akustycznej $R_w=37$ dB (37-41 dB)

SYSTEM ZABEZPIECZENIA POWIERZCHNI STALOWYCH



EI 30 pełne



EI 30 model 1



EI 30 model 2



EI 30 model 3



EI 60 pełne



EI 60 model 1



EI 60 model 2



EI 60 model 3

* Szczegółowe wyniki badań dostępne w zakładce DO POBRANIA na stronie www.porta.com.pl



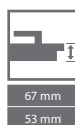
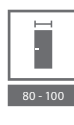

KOLORYSTYKA

Farba Poliestrowa Premium ★★★★★☆

GRUPA I	NOWY Biały MAT	NOWY Popielaty MAT	Antracyt struktura
	Biały	Popielaty	Brązowy

PRZEZNACZENIE DRZWI STEEL EI30, EI60:

- budynki użyteczności publicznej
- hotele, pensjonaty
- drzwi do kotłowni
- drzwi do garaży



Możliwość wykonania w kolorach niestandardowych z Porta KONTRAKT, szczegóły dot. zamówień niestandardowych, patrz str. 226.



regulacja zawiasu +/-3 mm



zamek zapadkowy pod wkładkę patentową, klamka w komplecie

CENNIK NETTO | BRUTTO PLN (zwróć uwagę na DOPŁATY)

EI 30	Typ Standard Farba Poliestrowa gr. I	Typ I Farba Poliestrowa gr. I
pełne	950 1168,50	
1, 2, 3	1653 2033,19	
EI 60	Typ Standard Farba Poliestrowa gr. I	Typ I Farba Poliestrowa gr. I
pełne	1224 1505,52	1374 1690,02
1	2637 3243,51	2787 3428,01
2	1957 2407,11	2107 2591,61
3	2157 2653,11	2307 2837,61

INFORMACJE TECHNICZNE

AKCESORIA W CENIE SKRZYDŁA

- Dwa zawiasy trójelementowe, jeden z nich jest zawiasem nośnym, a drugi dzięki zamieszczonej w nim sprężynie umożliwia samozamykanie drzwi
- Zamek wpuszczany zapadkowy pod wkładkę patentową
- Bolec antywyważeniowy (1 szt. w EI 30, 2 szt. w EI 60)
- Komplet klamek z sztyldami (zamawiane oddzielnie)
- Szyba ognioodporna przezroczysta

OŚCIEŻNICE

- Ościeżnica stalowa kątowna o szerokości profilu 84 mm (EI 30) oraz 110 mm (EI 60). Wykonana z blachy stalowej, dwustronnie ocynkowanej ogniowo, o grubości 1,5 mm. Spawane łączenie narożników ościeżnicy. Wyposażona w próg ze stali nierdzewnej (dotyczy typ 1), uszczelkę przymykową oraz uszczelkę pęczniącą.
- Możliwość zamówienia ościeżnicy stalowej w dwóch wersjach:
 - ościeżnica kierunkowa (prawa/lewa) – do postawienia na gotowej posadzce – poziom „0”, próg za dopłatą (EI 30 i EI 60).
 - ościeżnica kierunkowa (prawa/lewa) – do zalania w wylewce posadzki – poziom „-30”, próg za dopłatą (EI 30 i EI 60).

UWAGI

- **Drzwi Steel EI 30, EI 60 – Aprobata Techniczna AT-15-7236/2016, ITB Warszawa.**
- Certyfikat Zgodności nr ITB-2285/W, ITB Warszawa.
- W przypadku zastosowania innych okuć niż proponowane przez firmę PORTA, należy kierować się wytycznymi zawartymi w karcie gwarancyjnej.
- W celu spełnienia warunków aprobaty dla drzwi do użytku zewnętrznego, we wzorach przeszklonych konieczne jest zastosowanie szyby o specjalnych parametrach – cena i termin realizacji do uzgodnienia z działem Kontraktów Porta, (patrz str. 226).

DOPLATY

- rozmiar „100” dla skrzydeł Steel EI30 70 | **86,10**
- rozmiar „100” dla skrzydeł Steel EI60 100 | **123,00**
- kolory - GRUPA II 50 | **61,50**
- wizjer ognioodporny 55 | **67,65**
- próg stalowy (EI 30) 70 | **86,10**
- wzmocnienie pod dodatkowy samozamykacz 65 | **79,95**

OŚCIEŻNICE

Nie ma kompletnych drzwi bez ościeżnic. Do każdego z proponowanych skrzydeł rekomendujemy odpowiadającą mu ościeżnicę, dopełniającą całość zarówno pod względem technicznym, jak i estetycznym.

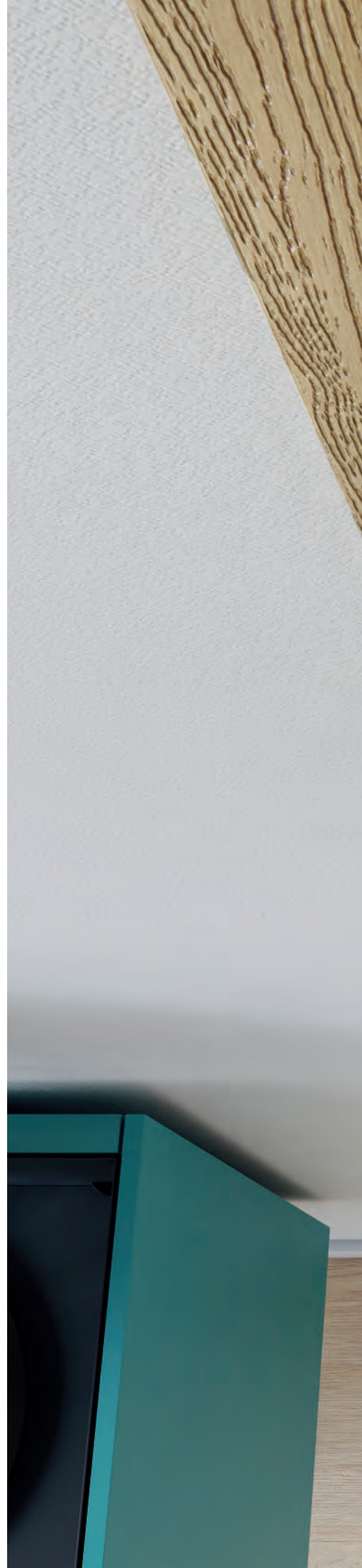



OŚCIEŻNICA STAŁA DO SKRZYDEŁ PRZYLGOWYCH

Ościeżnice polecane do zastosowania wszędzie tam, gdzie nie jest wymagana regulacja przy zakresie muru.

Ościeżnice 100 mm stanowią komplet do wszystkich skrzydeł wewnątrzlokalowych. Ościeżnice 60 mm dostępne do skrzydeł wewnątrzlokalowych w okleinie Portadecor i Portasynchro 3D.

KOLORYSTYKA

Portadecor ★★ ★
Portasynchro 3D

Portadur ★★★★★
Okleina Premium
Naturalna Select
Naturalna Dąb, Orzech, Jesion
Naturalna Dąb Satin
Farba Akrylowa UV

Portaperfect 3D ★★★★★
CPL HQ 0,2 mm
Gladstone/Halifax

Próbki kolorów patrz str. 215 – 222.

PRZEKRÓJ OŚCIEŻNICY



60 mm,
wersja podstawowa
(bez listew maskujących)



60 mm,
okleina syntetyczna
(z listwami maskującymi)



100 mm,
okleina syntetyczna
(łączenie listew prostych pod
kątem 90°) lub naturalna
(łączenie listew prostych
pod kątem 45°)



100 mm,
okleina syntetyczna
lub naturalna
(z listwami maskującymi
zaokrąglonymi)

■ CENNIK NETTO | BRUTTO PLN (zwróć uwagę na DOPŁATY)

MODELE	Portadecor (Dąb Monaco 1, 2, 3)	Portadecor (pozostałe kolory), Portasynchro 3D	Portaperfect 3D	Portadur, CPL HQ gr. I	Okleina Premium, Gladstone/Halifax	Farba Akrylowa UV	Okleiny Naturalne
MINIMAX 60 mm	-	199 244,77	-	-	-	-	-
MINIMAX 100 mm	179 220,17	199 244,77	229 281,67	279 343,17	329 404,67	409 503,07	409 503,07
Listwy płaskie *	49 60,27	49 60,27	56 68,88	66 81,18	80 98,4	106 130,38	129 158,67
Listwy zaokrąglone *	55 67,65	55 67,65	60 73,8	70 86,1	84 103,32	106 130,38	129 158,67
Ćwiercwałek **	13 15,99	15 18,45	17 20,91	17 20,91	22 27,06	39 47,97	49 60,27

Cena ościeżnicy, listew oraz dopłaty do drzwi dwuskrzydłowych +50%

* Komplet na jedną stronę.

** Cena za 1 szt. długości 2150 mm.

Ościeżnice są dostępne w wersji nielakierowanej (do wykończenia samodzielnego) w cenie niższej o 11 zł (netto) od ceny ościeżnicy polakierowanej pojedynczej oraz o 16 zł (netto) od podwójnej. Listwy w wersji nielakierowanej w cenie niższej o 6 zł (netto) od ceny kompletu listew polakierowanych pojedynczych oraz o 9 zł (netto) – od podwójnych.

Ościeżnice, listwy maskujące i ćwiercwałek są dostępne również w okleinie syntetycznej do samodzielnego lakierowania – w cenie ościeżnic i listew w okleinie drewnopodobnej Portadecor.

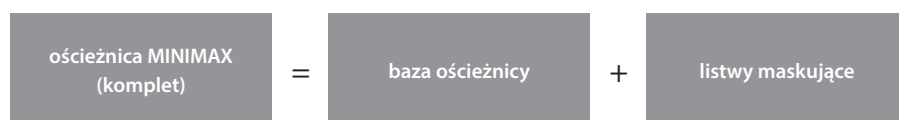

■ INFORMACJE TECHNICZNE

KONSTRUKCJA OŚCIEŻNICY

Ościeżnica składa się z:

- belki poziomej oraz dwóch belek pionowych wykonanych z MDF-u, wyposażonych w odpowiednie okucia i akcesoria,
- listew opaskowych (wyposażenie za dopłatą),
- ćwiercwałka (wyposażenie za dopłatą).

Ościeżnica jest produkowana i dostarczana do Klienta w postaci kompletu elementów przeznaczonych do składania na miejscu budowy.

Ościeżnica MINIMAX dla skrzydeł Porta GRANDE oklejona folią gruntującą oraz wykończona emalią RAL utwardzaną UV.

AKCESORIA – W CENIE OŚCIEŻNICY MINIMAX 60 MM

(dostępne tylko w okleinach Portadecor oraz Portasynchro 3D)

- Dwa lub trzy zawiasy czopowe standard lub zawiasy PRIME za dopłatą
- Trzy zawiasy w ościeżnicy o wymiarze „100”
- Odbojniki
- Dyble, zaślepki
- Nakładki zabezpieczające dół ościeżnicy przed zawilgoceniem

AKCESORIA – W CENIE OŚCIEŻNICY MINIMAX 100 MM

Okleiny syntetyczne:

- Dwa lub trzy zawiasy czopowe standard lub zawiasy PRIME za dopłatą
- Trzy zawiasy w ościeżnicy o wymiarze „100” oraz we wszystkich rozmiarach ościeżnicy w okleinie Portadur

Okleiny naturalne:

- Trzy zawiasy PRIME

- Trzy komplety zawiasów PRIME w ościeżnicy o wymiarze „90” i „100”
- Uszczelka gumowa na obwodzie ościeżnicy
- Nakładki zabezpieczające dół ościeżnicy przed zawilgoceniem

ROZMIAR OŚCIEŻNICY, PATRZ STR. 210, TABELA 1

Szerokość 60 mm oraz szerokość 100 mm.

„60”, „70”, „80”, „90”, „100” i dowolna kombinacja tych rozmiarów przy drzwiach dwuskrzydłowych.

UWAGI

- Krajowa Ocena Techniczna ITB-KOT-2018/0358 wydanie 1.
- Montaż ościeżnicy należy wykonać w pomieszczeniach z ostatecznie wykończonymi ścianami (np. tapety) i podłogą (np. parkiet).
- Ościeżnicę o szerokości 100 mm można również zamawiać w wersji „tunel” (tj. wykonaną bez wrębu oraz uszczelki, zawiasów i zaczepu zamka).
- Ościeżnice i listwy są dostępne w wersji nielakierowanej (do wykończenia samodzielnego).

DOPŁATY

- ościeżnica: kolory w okleinie CPL 0,2 mm – GRUPA II 50 | **61,50**
- ościeżnica: okleina Nat. Orzech 50 | **61,50**
- ościeżnica: okleina Nat. Dąb Satin Biały 75 | **92,25**
- listwy: okleina Nat. Dąb Satin Biały 19 | **23,37**
- ćwiercwałek: okleina Nat. Dąb Satin Biały 9 | **11,07**
- zawiasy PRIME 20 | **24,60**

Porta SYSTEM, Porta SYSTEM GK

od 279,- | **343,17**

cena ościeżnicy netto | **brutto** (PLN)

PORTA SYSTEM

Ościeżnica regulowana z listwami 60 mm oraz 80 mm. Łatwa w montażu ościeżnica regulowana Porta SYSTEM stanowi komplet wraz ze wszystkimi rodzajami skrzydeł wewnątrzlokalowych. Moduł Retro pozwoli Państwu uzyskać zupełnie odmienną i nową stylizację drzwi.

PORTA SYSTEM GK

Ościeżnica regulowana dedykowana skrzydłom szklanym wykonanym w Polskiej Normie. Tylko tak dobrany komplet gwarantuje wysokie parametry użytkowe i satysfakcję z zakupu.

KOLORYSTYKA

Portadecor ★★★
Portasynchro 3D

Portadur ★★★★★
Okleina Premium
Naturalna Select
Naturalna Dąb, Orzech, Jesion
Naturalna Dąb Satin
Farba Akrylowa UV

Portaperfect 3D ★★★★★
CPL HQ 0,2 mm
Gladstone/Halifax

kolorów patrz str. 215 – 222.

PRZEKRÓJ OŚCIEŻNICY



Porta SYSTEM



Porta SYSTEM
+ Panel Regulujący®



Porta SYSTEM
+ Moduł RETRO
(korona i listwy ozdobne)

ZAKRES REGULACJI OŚCIEŻNICY



minimum



maksimum
do 20 mm



maksimum
ościeżnica z szerokim piórem
opcja za dopłatą

ZAKRES SZEROKOŚCI PANELU REGULUJĄCEGO

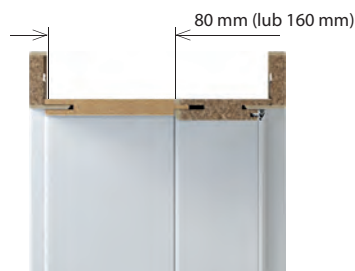

Zobacz montaż ościeżnicy Porta SYSTEM:
<https://www.youtube.com/watch?v=w71vInxFg2Y>

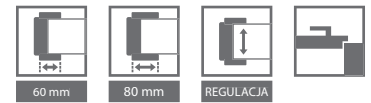

CENNIK NETTO | BRUTTO PLN (zwróć uwagę na DOPLĄTY)

Ceny ościeżnic PORTA SYSTEM, PORTA SYSTEM GK*

ZAKRES SZEROKOŚCI MURU	Portadecor (Dąb Monaco 1,2,3)	Portadecor (pozostałe kolory), Portasynchro 3D	Portadur, Portaperfect 3D, CPL HQ gr. I	Okleina Premium, Gladstone/Halifax	Farba Akrylowa UV	Okleiny Naturalne
A 75 ÷ 95	279 343,17	309 380,07	329 404,67	359 441,57	549 675,27	599 736,77
B 95 ÷ 115	289 355,47	319 392,37	339 416,97	369 453,87	569 699,87	619 761,37
C 120 ÷ 140						
D 140 ÷ 160	309 380,07	339 416,97	369 453,87	399 490,77	599 736,77	649 798,27
E 160 ÷ 180						
F 180 ÷ 200						
G 200 ÷ 220	349 429,27	379 466,17	409 503,07	439 539,97	659 810,57	709 872,07
H 220 ÷ 240						
I 240 ÷ 260						
J 260 ÷ 280	389 478,47	419 515,37	449 552,27	479 589,17	719 884,37	769 945,87
K 280 ÷ 300						

Cena ościeżnicy do drzwi dwuskrzydłowych +50%

* Cena kompletu do drzwi szklanych = cena tafli + cena ościeżnicy Porta System GK + cena okuć

Ceny Panelu Regulującego® do ościeżnicy Porta SYSTEM

ZAKRES SZEROKOŚCI MURU	Portadecor, Portasynchro 3D	Portadur, Portaperfect 3D, CPL HQ gr. I	Okleina Premium	Farba Akrylowa UV	Okleiny Naturalne
typ A (80 mm) poziom	25 30,75	26 31,98	28 34,44	60 73,80	75 92,25
typ B (160 mm) poziom	41 50,43	42 51,66	45 55,35	90 110,70	95 116,85
typ A (80 mm) pion (kpl.)	62 76,26	64 78,72	69 84,87	110 135,30	135 166,05
typ B (160 mm) pion (kpl.)	90 110,70	99 121,77	107 131,61	165 202,95	200 246,00

Cena poziomych paneli do drzwi dwuskrzydłowych +50%

Ceny Modułu RETRO do ościeżnicy Porta SYSTEM (komplet na jedną stronę)

ZAKRES SZEROKOŚCI MURU	Portadecor, Portasynchro 3D	Portadur, Portaperfect 3D	Farba Akrylowa UV	Okleiny Naturalne
korona	132 162,36	147 180,81	155 190,65	273 335,79
listwy ozdobne pion (kpl.)	87 107,01	90 110,70	122 150,06	220 270,60
komplet (korona + listwy)	219 269,37	237 291,51	277 340,71	493 606,39

Cena korony do drzwi dwuskrzydłowych +50%

Moduł RETRO (komplet)	=	korona	+	listwy ozdobne pion (kpl.)
-----------------------	---	--------	---	----------------------------

INFORMACJE TECHNICZNE

KONSTRUKCJA OŚCIEŻNICY

Ościeżnica składa się z:

- belek głównych: poziomej oraz dwóch pionowych wykonanych z materiałów drewnopochodnych i wyposażonych w niezbędne okucia i akcesoria
- listew opaskowych (60, 80 mm).

Ościeżnica Porta SYSTEM jest produkowana i dostarczana do Klienta w postaci kompletu elementów przeznaczonych do składania na miejscu budowy. Porta SYSTEM dla skrzydeł Porta GRANDE oklejona folią gruntującą oraz wykończona emalią RAL utwardzaną UV.

AKCESORIA – W CENIE OŚCIEŻNICY

Porta SYSTEM

Okleiny syntetyczne:

- Dwa lub trzy zawiasy czopowe standard lub zawiasy PRIME za dopłatą
- Trzy zawiasy w ościeżnicy o wymiarze „100” oraz we wszystkich rozmiarach ościeżnicy w okleinie Portadur
- Uszczelka gumowa na obwodzie ościeżnicy

Okleiny naturalne:

- Dwa lub trzy komplety zawiasów PRIME
- Trzy komplety zawiasów PRIME w ościeżnicy o wymiarze „90” i „100” oraz we wszystkich okleinach naturalnych select
- Uszczelka gumowa na obwodzie ościeżnicy

Porta SYSTEM GK

- Zaczep zamka (krótki)
- Uszczelka gumowa na obwodzie ościeżnicy
- Gniazda zawiasowe (kieszonki) 2 sztuki dla rozmiarów „60” ÷ „90”, 3 sztuki dla rozmiaru „100”

UWAGA! zawiasy nie są dostarczane w komplecie z ościeżnicą

ROZMIAR OŚCIEŻNICY, PATRZ STR. 210, TABELA 1

Porta SYSTEM

- Dla zakresów szerokości muru (A-K) „60”, „70”, „80”, „90”, „100”, „110” i „120” ÷ „200” oraz jednoskrzydłowe „60” ÷ „90” z dostawką „40”¹.

Porta SYSTEM GK

- Dla zakresów szerokości muru (A-K) „60”, „70”, „80”, „90”, „100”

UWAGI

- Krajowa Ocena Techniczna ITB-KOT-2018/0358 wydanie 1.
- Montaż ościeżnicy należy wykonać w pomieszczeniach z ostatecznie wykończonymi ścianami (np. tapety) i podłogą (np. parkiet).
- Ościeżnicę można również zamawiać w wersji „tunel” (tj. wykonaną bez uszczelki, zawiasów i zaczepu zamka).
- Moduł RETRO niedostępny w pokryciu CPL HQ, Okleinie Premium oraz Gladstone/Halifax.
- **Naświetla Porta SYSTEM - informacja dostępna na www.porta.com.pl/do-pobrania.**

DOPLĄTY

- ościeżnica: kolory w okleinie CPL 0,2 mm – GRUPA II 50 | **61,50**
- ościeżnica: okleina Nat. Orzech 50 | **161,50**
- ościeżnica: okleina Nat. Dąb Satin Biały 150 | **184,50**
- panel regulujący: okleina Nat. Dąb Satin Biały 25 | **30,75**
- korony: okleina Nat. Dąb Satin Biały 25 | **30,75**
- listwy ozdobne: okleina Nat. Dąb Satin Biały 19 | **23,37**
- zawiasy PRIME 20 | **24,60**
- wzmocnienie pod samozamykacz 39 | **47,97**
- elektrozaczep: awersyjny lub rewersyjny (str.207)

¹ Dotyczy tylko ościeżnicy w naturalnej okleinie.

OŚCIEŻNICA REGULOWANA BEZPRZYLGOWA Z LISTWAMI 80 MM

Ościeżnica wewnątrzlokalowa dedykowana skrzydłom drzwiowym przygotowanym w wersji bezprzylgowej. Łatwa w montażu ościeżnica regulowana.

KOLORYSTYKA

Portadecor ★★★
Portasynchro 3D

Portadur ★★★★★
Okleina Premium
Naturalna Select
Naturalna Dąb, Orzech, Jesion
Naturalna Dąb Satin
Farba Akrylowa UV

Portaperfect 3D ★★★★★
CPL HQ 0,2 mm
Gladstone/Halifax

Próbki kolorów patrz str. 215 – 222.



PRZEKRÓJ OŚCIEŻNICY

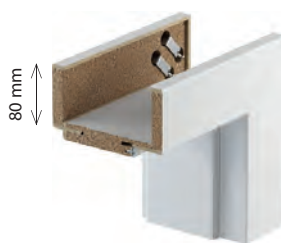

profil ościeżnicy
– szeroka listwa 80 mm

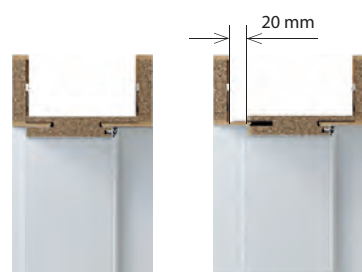

minimum

maksimum

OŚCIEŻNICA LAKIEROWANA DEDYKOWANA DLA KOLEKCJI SKRZYDEŁ PORTA GRANDE



UWAGA: w przypadku gdy puszka zawiasu nie mieści się w świetle muru należy wykonać podkucie jak rysunku na str. 208



Zobacz Sposób montażu i regulacji zawiasu 3D:
<https://www.youtube.com/watch?v=2vavrJrZ9Kc>

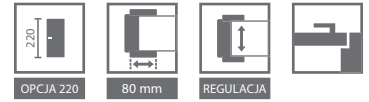

■ CENNIK NETTO | BRUTTO PLN (zwróć uwagę na DOPLĄTY)

ZAKRES SZEROKOŚCI MURU		Portadecor, Portasynchro 3D	Portadur, Portaperfect 3D, CPL HQ gr. I	Okleina Premium, Gladstone/Halifax	Farba Akrylowa UV	Okleiny Naturalne
B	95 ÷ 115	549 675,27	599 736,77	629 773,67	809 995,07	859 1056,57
C	120 ÷ 140					
D	140 ÷ 160	559 687,57	609 749,07	639 785,97	839 1031,97	889 1093,47
E	160 ÷ 180					
F	180 ÷ 200					
G	200 ÷ 220	589 724,47	649 798,27	679 835,17	879 1081,17	929 1142,67
H	220 ÷ 240					
I	240 ÷ 260					
J	260 ÷ 280	629 773,67	699 859,77	729 896,67	929 1142,67	979 1204,17
K	280 ÷ 300					

Cena ościeżnicy i dopłaty do drzwi dwuskrzydłowych +50%



zawias 3D (drzwi zamknięte)



zawias 3D (drzwi otwarte)

KLUCZOWE CECHY NOWEGO ZAWIASU 3D SIMONSWERK:

- REGULACJA W TRZECH PŁASZCZYZNACH 3D,
- SPRAWNOŚĆ DZIAŁANIA 200.000 CYKLI,
- NOŚNOŚĆ 60 KG (2 ZAWIASY),
- WSZYSTKIE WIDOCZNE ELEMENTY WYKOŃCZONE POWŁOKĄ POLIESTROWĄ W KOLORZE.

POLECAMY!

LISTWY PRZYPODŁOGOWE W FARBIE AKRYLOWEJ UV patrz str. 206

■ INFORMACJE TECHNICZNE

KONSTRUKCJA OŚCIEŻNICY

Ościeżnica składa się z:

- belek głównych: poziomej oraz dwóch pionowych wykonanych z materiałów drewnopochodnych i wyposażonych w niezbędne okucia i akcesoria,
- listew opaskowych 80 mm.

Promień listwy kątownika „na kant” dla oklein naturalnych Standard, Select, Satin. Promień listwy kątownika 1,5 mm dla oklein: Portadecor, Portasynchro 3D, Portadur i Portaperfect 3D. Promień listwy kątownika 3 mm dla okleiny CPL HQ 0,2 mm. Ościeżnica Porta SYSTEM ELEGANCE jest produkowana i dostarczana do Klienta w postaci kompletu elementów przeznaczonych do składania na miejscu budowy. PS ELEGANCE dla skrzydeł Porta GRANDE oklejona folią gruntującą oraz wykończona farbą akrylową utwardzaną UV.

AKCESORIA – W CENIE OŚCIEŻNICY

- Dwa komplety zawiasów regulowanych 3D
- Uszczelka gumowa na obwodzie ościeżnicy

ROZMIAR OŚCIEŻNICY, PATRZ STR. 210, TABELA 1

- W dziesięciu zakresach szerokości muru, od 95 mm do 300 mm: „60”, „70”, „80”, „90”, „100”, „120” ÷ „200”.

UWAGI

- Krajowa Ocena Techniczna ITB-KOT-2018/0358 wydanie 1.
- Wymagany trzeci zawias w rozmiarze „100”.
- Montaż ościeżnicy należy wykonać w pomieszczeniach z ostatecznie wykończonymi ścianami (np. tapety) i podłogą (np. parkiet).
- Ościeżnicę można również zamawiać w wersji „tunel” (tj. wykonaną bez uszczelki, zawiasów i zaczepu zamka).
- **Wysokość ościeżnicy 220 cm dostępna tylko w okleinie naturalnej. Trzeci zawias w standardzie.**

DOPLĄTY

- | | |
|---|---------------------|
| • ościeżnica: kolory w okleinie CPL 0,2 mm - GRUPA II | 50 61,50 |
| • ościeżnica: okleina Nat. Orzech | 50 61,50 |
| • ościeżnica: okleina Nat. Dąb Satin Biały | 150 184,50 |
| • zawiasy 3D kolor złoty (dopłata do ceny ościeżnicy) | 50 61,50 |
| • trzeci zawias 3D kolor srebrny (dopłata do ceny ościeżnicy) | 95 116,85 |
| • trzeci zawias 3D kolor złoty (dopłata do ceny ościeżnicy) | 110 135,30 |
| • wzmocnienie pod samozamykacz | 39 47,97 |
| • wysokość ościeżnicy 220 cm | 200 246,00 |
| • listwy opaskowe 100 mm (dotyczy wysokości 220 cm) | 150 184,50 |

OŚCIEŻNICA REGULOWANA

PRZEJDŹ NA WYŻSZY POZIOM

Ościeżnica regulowana z listwami 80 mm, bezprzylgowa z panelem górnym o wysokości 20 lub 100 cm.

KOLORYSTYKA

Portadecor ★★★
Portasynchro 3D

Okleina Premium ★★★★★
Farba Akrylowa UV

Portaperfect 3D ★★★★★

Próbki kolorów patrz str. 215 – 222.

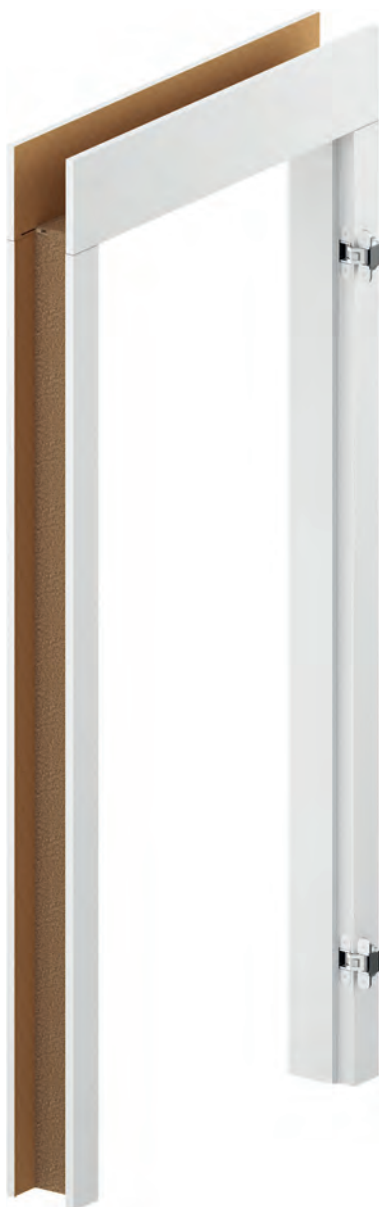

PRZEKRÓJ OŚCIEŻNICY

Możliwość samodzielnego skrótu do wymaganej wysokości.

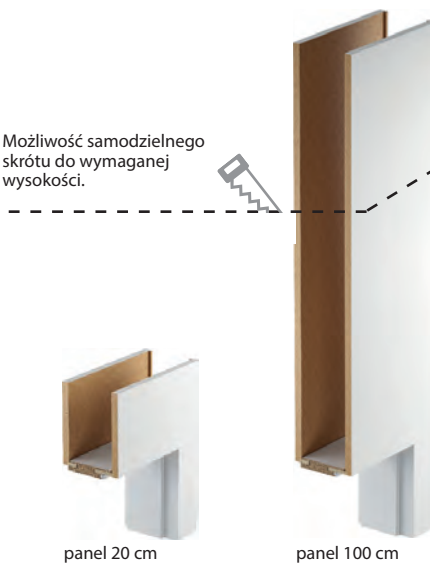

panel 20 cm

panel 100 cm

PRZEKRÓJ OŚCIEŻNICY

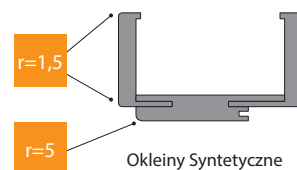

Okleiny Syntetyczne

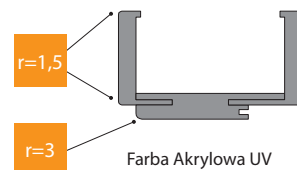

Farba Akrylowa UV

ZAKRES REGULACJI OŚCIEŻNICY

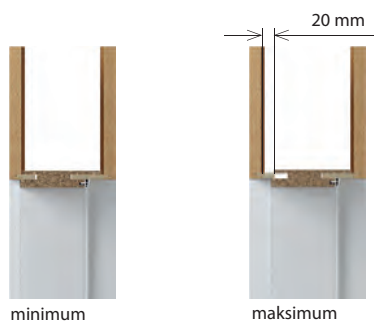

minimum

maksimum

UWAGA: w przypadku gdy puszka zawiasu nie mieści się w świetle muru należy wykonać podkucie jak rysunku na str. 208

* cena bez paneli górnych



CENNIK NETTO | BRUTTO PLN (zwróć uwagę na DOPLĄTY)

Ceny ościeżnic LEVEL

ZAKRES SZEROKOŚCI MURU		Portadecor, Portasynchro 3D	Portaperfect 3D	Okleina Premium	Farba Akrylowa UV
B	95 ÷ 115	509 626,07	559 687,57	589 724,47	709 872,07
C	120 ÷ 140				
D	140 ÷ 160	529 650,67	579 712,17	609 749,07	749 921,27
E	160 ÷ 180				
F	180 ÷ 200				
G	200 ÷ 220	574 706,02	634 779,82	664 816,72	804 988,92
H	220 ÷ 240				
I	240 ÷ 260				
J	260 ÷ 280	624 767,52	694 853,62	724 890,52	864 1062,72
K	280 ÷ 300				

PANELE GÓRNE

200 mm (2x)	144 177,12	166 204,18	175 215,25	209 257,07
1000 mm (2x)	329 404,67	363 446,49	379 466,17	419 515,37
200 i 1000 mm (1/1)	237 291,51	265 325,95	277 340,71	314 386,22

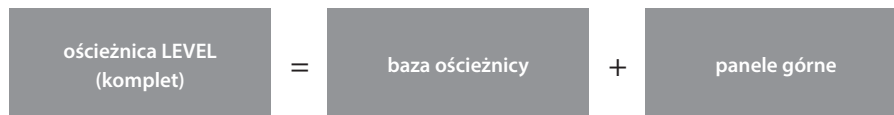

Zobacz montaż ościeżnicy LEVEL:
www.porta.com.pl/dm/montazosclevel.wmv



Ościeżnica w wersji dwuskrzydłowej, oraz w CPL HQ w Porta KONTRAKT, patrz str. 226.

KLUCZOWE CECHY NOWEGO ZAWIASU 3D SIMONSWERK:

- REGULACJA W TRZECH PŁASZCZYZNACH 3D,
- SPRAWNOŚĆ DZIAŁANIA 200.000 CYKLI,
- NOŚNOŚĆ 60 KG (2 ZAWIASY),
- WSZYSTKIE WIDOCZNE ELEMENTY WYKOŃCZONE POWŁOKĄ POLIESTROWĄ W KOLORZE.

POLECAMY!

LISTWY PRZYPODŁOGOWE W FARBIE AKRYLOWEJ UV patrz str. 206

INFORMACJE TECHNICZNE

KONSTRUKCJA OŚCIEŻNICY

Ościeżnica składa się z:

- belek głównych: poziomej (nadproże z piórami łączącymi panel) oraz dwóch pionowych wykonanych z materiałów drewnopochodnych i wyposażonych w niezbędne okucia i akcesoria,
 - listew opaskowych (80 mm),
 - 2 paneli poziomych (zamawiane jako osobna pozycja).
- Panel LEVEL posiada pionowy kierunek usłojenia. Dla wybranych kolorów - układ poziomy (patrz str. 84).
- Promień listwy kątownika 1,5 mm. Ościeżnica LEVEL jest produkowana i dostarczana do Klienta w postaci kompletu elementów przeznaczonych do składania na miejscu budowy.
- Ościeżnica LEVEL dla skrzydeł w Farbie Akrylowej UV oklejona folią gruntującą oraz wykończona farbą akrylową utwardzaną UV.

AKCESORIA – W CENIE OŚCIEŻNICY

- Dwa komplety zawiasów regulowanych 3D
- Uszczelka gumowa na obwodzie ościeżnicy

ROZMIAR OŚCIEŻNICY, PATRZ STR. 210, TABELA 1

W dziesięciu zakresach szerokości muru, od 95 mm do 300 mm: „60”, „70”, „80”, „90”, „100”.

UWAGI

- Krajowa Ocena Techniczna ITB-KOT-2018/0358 wydanie 1.
- Montaż ościeżnicy należy wykonać w pomieszczeniach z ostatecznie wykończonymi ścianami (np. tapety) i podłogą (np. parkiet).
- Ościeżnicę można również zamawiać w wersji „tunel” (tj. wykonaną bez uszczelki, zawiasów i zaczepu zamka).

DOPLĄTY

- zawiasy 3D kolor złoty (dopłata do ceny ościeżnicy) 50 | **61,50**
- trzeci zawias 3D kolor srebrny (dopłata do ceny ościeżnicy) 95 | **116,85**
- trzeci zawias 3D kolor złoty (dopłata do ceny ościeżnicy) 110 | **135,30**



ZABUDOWA OŚCIEŻNICY METALOWEJ

Nadaj swojemu mieszkaniu niepowtarzalny charakter. Rozwiązanie umożliwia wymianę drzwi bez potrzeby demontażu starej ościeżnicy.

KOLORYSTYKA

Portadecor Portasynchro 3D ★★★

Portadur Okleina Premium ★★★★★

Portaperfect 3D CPL HQ 0,2 mm ★★★★★

Próbki kolorów patrz str. 215 – 222.

PRZEKRÓJ OŚCIEŻNICY



ZAKRES REGULACJI OŚCIEŻNICY

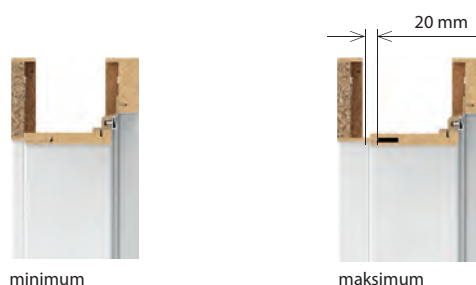

■ CENNIK NETTO | BRUTTO PLN (zwróć uwagę na DOPLĄTY)

Ceny ościeżnic RENOVA

ZAKRES SZEROKOŚCI MURU		Portadecor, Portasynchro 3D	Portadur, Perfect 3D, CPL HQ gr. I	CPL HQ gr. II, Okleina Premium
5 A	55 ÷ 75 75 ÷ 95	429 527,67	444 546,12	474 583,02
B C	95 ÷ 115 120 ÷ 140	439 539,97	454 558,42	484 595,32
D E	140 ÷ 160 160 ÷ 180	444 546,12	469 576,87	499 613,77
F G H	180 ÷ 200 200 ÷ 220 220 ÷ 240	469 576,87	494 607,62	524 644,52
I J	240 ÷ 260 260 ÷ 280	484 595,32	509 626,07	539 662,97

W SKŁAD OFERTY PORTA RENOVA WCHODZĄ:

- ościeżnica Porta RENOVA do skrzydeł od A do J + rozmiar „5” – 55÷75
- ościeżnica tunelowa od A do J
- belki z obcym piórem (służące do poszerzenia ościeżnicy Porta RENOVA) od A do J

■ INFORMACJE TECHNICZNE

KONSTRUKCJA OŚCIEŻNICY

Ościeżnica składa się z:

- belek głównych: poziomej oraz dwóch pionowych wykonanych z materiałów drewnopochodnych,
- listew opaskowych.

Ościeżnica Porta RENOVA jest produkowana i dostarczana do Klienta w postaci kompletu elementów przeznaczonych do składania na miejscu montażu.

AKCESORIA – W CENIE OŚCIEŻNICY

- dwa zawiasy czopowe standard
- trzy zawiasy czopowe standard dla rozmiaru „100” – „110” oraz we wszystkich rozmiarach ościeżnicy w okleinie Portadur

ROZMIAR OŚCIEŻNICY, PATRZ STR. 210, TABELA 1

- Dla zakresów szerokości muru („5” + A-J), „60”, „70”, „80”, „90”, „100”, „110”.

UWAGI

- Ościeżnica RENOVA dostępna jest z Dokumentacją Dopuszczenia Jednostkowego.
 - Montaż ościeżnicy należy wykonać w pomieszczeniach z ostatecznie wykończonymi ścianami (np. tapety) i podłogą (np. parkiet).
 - Ościeżnicę można również zamawiać w wersji „tunel” (tj. wykonaną bez wrębu oraz uszczelki, zawiasów i zaczepu zamka).
 - Do ościeżnicy można zamówić rozszerzenie w postaci dodatkowych belek.
 - Do tej ościeżnicy można **używać standardowych** skrzydeł, w przypadku montażu klamki z rozetą lub szyldem powyżej 44 mm szerokości, należy zamówić **skrzydło dedykowane z zamkiem 60 mm**.
 - Podczas pomiaru otworu pod ościeżnicę konieczne jest, aby wziąć pod uwagę wszystkie nierówności krzywizny zarówno w starej ościeżnicy, jak i na ścianie.**
- Z uwagi na skomplikowany montaż zalecane jest skorzystanie z usług Autoryzowanej Grupy Montażowej.**

OŚCIEŻNICA REGULOWANA RETRO

Ościeżnice wewnętrzzłokalne dedykowane skrzydłom Villadora RETRO.

OŚCIEŻNICA REGULOWANA BEZPRZYLGOWA MODERN

Ościeżnice wewnętrzzłokalne dedykowane skrzydłom Villadora MODERN.

KOLORYSTYKA

Naturalna Dąb Satin

★★★★

Próbki kolorów patrz str. 215 – 222.

Naturalna Select

Naturalna Dąb, Jesion, Orzech
Naturalna Dąb Satin

★★★★

Próbki kolorów patrz str. 215 – 222.



PRZEKRÓJ OŚCIEŻNICY VILLADORA RETRO



profil ościeżnicy
– szeroka listwa 80 mm



moduł Retro
(korona i listwy ozdobne)

PRZEKRÓJ OŚCIEŻNICY BEZPRZYLGOWEJ VILLADORA MODERN



panel poziomy w wersji PLUS
– wysokość górnej opaski 200 mm
(uwaga: w wersji STANDARD łączenie pod kątem 45°
– patrz opis str. 169)

profil ościeżnicy
– opaska 80 mm dla wysokości drzwi 2.0
– opaska 100 mm dla wysokości drzwi 2.2

UWAGA: w przypadku gdy puszka zawiasu nie mieści się w świetle muru należy wykonać podkucie jak rysunku na str. 208

ZAKRES REGULACJI OŚCIEŻNICY



minimum



maksimum

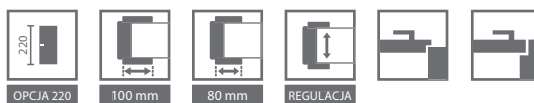

CENNIK NETTO | BRUTTO PLN (zwróć uwagę na DOPLĄTY)

Ceny ościeżnic VILLADORA RETRO

ZAKRES SZEROKOŚCI MURU	jednoskrzydłowe
A 75 ÷ 95 mm	812 998,76
B 95 ÷ 115 mm	834 1025,82
C 120 ÷ 140 mm	856 1052,88
D 140 ÷ 160 mm	878 1079,94
E 160 ÷ 180 mm	900 1107,00
F 180 ÷ 200 mm	922 1134,06
G 200 ÷ 220 mm	944 1161,12
H 220 ÷ 240 mm	966 1188,18
I 240 ÷ 260 mm	988 1215,24
J 260 ÷ 280 mm	1010 1242,30
K 280 ÷ 300 mm	1032 1269,36

Ceny ościeżnic VILLADORA MODERN

ZAKRES SZEROKOŚCI MURU	WYSOKOŚĆ 200	WYSOKOŚĆ 220
	jednoskrzydłowe	jednoskrzydłowe
B 95 ÷ 115 mm	780 959,40	1000 1230,00
C 120 ÷ 140 mm	794 976,62	1015 1248,45
D 140 ÷ 160 mm	809 995,07	1030 1266,90
E 160 ÷ 180 mm	824 1013,52	1044 1284,12
F 180 ÷ 200 mm	838 1030,74	1059 1302,57
G 200 ÷ 220 mm	853 1049,19	1074 1321,02
H 220 ÷ 240 mm	868 1067,64	1088 1338,24
I 240 ÷ 260 mm	882 1084,86	1103 1356,69
J 260 ÷ 280 mm	897 1103,31	1118 1375,14
K 280 ÷ 300 mm	912 1121,76	1132 1392,36

MODUŁ RETRO	jednoskrzydłowe	dwuskrzydłowe
Korona (kpl. / 1str.)	273 335,79	546 671,58
Listwy ozdobne (kpl. / 1str.)	220 270,60	220 270,60
Korona + listwy (kpl. / 1 str.)	493 606,39	766 942,18

Cena ościeżnicy i dopłaty do drzwi dwuskrzydłowych +50%.

Moduł RETRO (komplet) = korona + listwy ozdobne pion (kpl.)

INFORMACJE TECHNICZNE

VILLADORA RETRO

KONSTRUKCJA OŚCIEŻNICY

Ościeżnica składa się z:

- belek głównych: poziomej oraz dwóch pionowych wykonanych z materiałów drewnopochodnych i wyposażonych w niezbędne okucia i akcesoria,
 - listew opaskowych.
- Ościeżnica Villadora Retro jest produkowana i dostarczana do Klienta w postaci kompletu elementów przeznaczonych do składania na miejscu budowy.

AKCESORIA W CENIE OŚCIEŻNICY

- Trzy komplety zawiasów czopowych z regulacją 3D
- Uszczelka gumowa na obwodzie ościeżnicy

ROZMIAR OŚCIEŻNICY, PATRZ STR. 210, TABELA 1

Dla zakresów szerokości muru (A-K): „60”, „70”, „80”, „90”, „100”, „120” ÷ „200”.

UWAGI

- Krajowa Ocena Techniczna ITB-KOT-2018/0358 wydanie 1.
- Montaż ościeżnicy należy wykonać w pomieszczeniach z ostatecznie wykończonymi ścianami (np. tapety) i podłogą (np. parkiet).
- Moduł RETRO jest dostępny do ościeżnic Villadora Retro.

VILLADORA MODERN

KONSTRUKCJA OŚCIEŻNICY

Ościeżnica składa się z:

- belek głównych: poziomej oraz dwóch pionowych wykonanych z materiałów drewnopochodnych i wyposażonych w niezbędne okucia i akcesoria,
- listew opaskowych,
- 2 kątowników (paneli) poziomych w wersji PLUS.

Występują 4 opcje konstrukcji:

- kątowniki o szer. 80 mm (wys. 200 STANDARD), lub kątowniki o szer. 100 mm (wys. 220 STANDARD), belki i kątowniki zacięte pod kątem 45°,
 - kątowniki pionowe o szer. 80 mm (wys. 200 PLUS), lub kątowniki o szer. 100 mm (wys. 220 PLUS), kątowniki poziome o szer. 200 mm, belki i kątowniki zacięte pod kątem 90°.
- Listwy kątownika, panele oraz belki mają profil krawędzi „na kant”.

Ościeżnica Villadora Modern jest produkowana i dostarczana do Klienta w postaci kompletu elementów przeznaczonych do składania na miejscu budowy.

AKCESORIA W CENIE OŚCIEŻNICY

- Trzy komplety zawiasów regulowanych 3D dla normy wysokości 200 i 220
- Uszczelka gumowa na obwodzie ościeżnicy

ROZMIAR OŚCIEŻNICY, PATRZ STR. 210, TABELA 1

Dla zakresów szerokości muru (B-K): „60”, „70”, „80”, „90”, „100”, „120” ÷ „200”.

UWAGI

- Krajowa Ocena Techniczna ITB-KOT-2018/0358 wydanie 1.
- Montaż ościeżnicy należy wykonać w pomieszczeniach z ostatecznie wykończonymi ścianami (np. tapety) i podłogą (np. parkiet).
- Ze względu na zaczep zawiasów należy pamiętać o uwzględnieniu tego elementu przy wykonywaniu otworu montażowego, patrz Instrukcja.

DOPLĄTY

- ościeżnica Modern: okleina Nat. Dąb Satin Biały
- ościeżnica Modern: okleina Nat. Orzech
- ościeżnica Modern w wersji PLUS

150 | 184,50
50 | 61,50
220 | 270,60



OŚCIEŻNICE STALOWE

PRODUKTY
PORTA STEEL

TRWAŁA
TECHNOLOGIA
WYKOŃCZENIA



GWARANCJA
JAKOŚCI

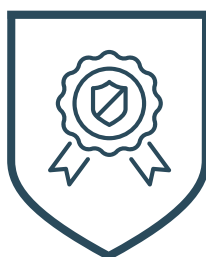

AKTUALNY
DESIGN

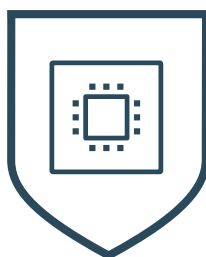

UNIWERSALNY
MONTAŻ





- blacha ocynkowana stosowana we wszystkich naszych produktach stalowych
- wysoka jakość powłok wykończeniowych Premium
- różnorodne wykończenia: farba poliestrowa, stal nierdzewna, blacha stalowa laminowana PCV, blacha powlekana
- wysoka wytrzymałość potwierdzona badaniami
- do zastosowania przy drzwiach wewnętrznych, technicznych, wejściowych i zewnętrznych

- precyzyjne wykonanie każdego wybranego rozwiązania
- trwałość zabezpieczeń antykorozyjnych
- 18-letnie doświadczenie w produkcji wyrobów stalowych
- wysokie parametry użytkowe i techniczne

- wysoka funkcjonalność i estetyka wykonania
- szeroka oferta profili ościeżnic kątowych i obejmujących
- bogata oferta kolorów najwyższej jakości Farb Poliestrowych Premium
- powierzchnia: matowa, połysk, struktura
- możliwość wykonania zgodnie z projektem architektonicznym
- możliwość łączenia ze skrzydłami drewnianymi, stalowymi i szklanymi
- zastosowanie w budynkach użyteczności publicznej, mieszkaniowych, szkołach, galeriach handlowych, halach garażowych

- sprawny i szybki montaż
- wykonanie zgodne z obowiązującymi normami
- akcesoria podnoszące funkcjonalność drzwi
- możliwość montażu do ścian murowanych, betonowych i karton-gips

Stalowa Porta SYSTEM

OŚCIEŻNICA WEWNĄTRZLOKALOWA STALOWA

Ościeżnica stalowa, obejmująca, regulowana. Posiada zalety regulacyjne, stylistyczne i montażowe jak standardowa ościeżnica drewniana Porta SYSTEM. Jednocześnie wykonanie ze stali oraz zabezpieczenie powierzchni systemem galwaniczono-lakierniczym pozwala na zastosowanie w wymagających pomieszczeniach narażonych na zwiększoną wilgotność lub zmianę temperatury. Przeznaczona do budownictwa jedno i wielorodzinnego do skrzydeł wewnątrzlokalowych.

KOLORYSTYKA

Farba podkładowa do samodzielnego malowania ★★★★★

Farba Poliesterowa Premium ★★★★★

Próbki kolorów patrz str. 215 – 222.

SYSTEM ZABEZPIECZENIA POWIERZCHNI STALOWYCH

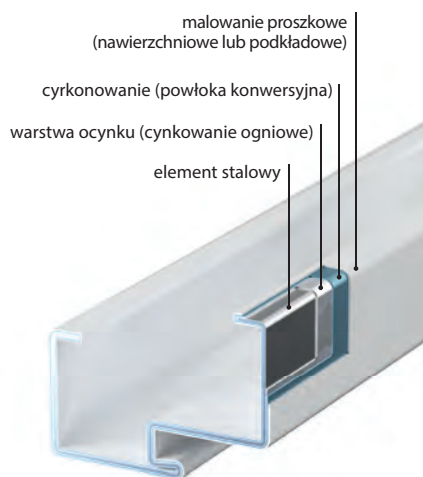

PRZEKRÓJ OŚCIEŻNICY STALOWEJ PORTA SYSTEM

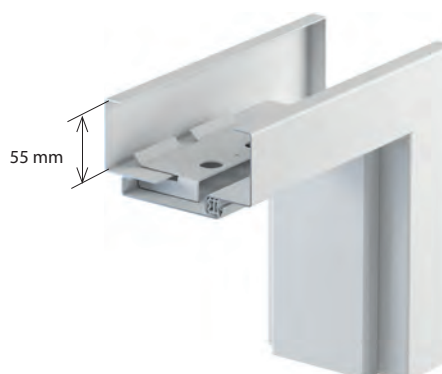

15^{*}
LAT
GWARANCJI

P
BLACHA
OCYNKOWANA

PRODUKT
PORTA STEEL

*<https://www.porta.com.pl/dm/warranty15.pdf>

KOLORYSTYKA

Farba Poliestrowa Premium ★★★★★☆

GRUPA I	NOWY Biały MAT	NOWY Popielaty MAT	Antracyt struktura
	NOWY Beżowy MAT	NOWY Brazowy MAT	Antracyt HPL/CPL
GRUPA III	NOWY Czarny MAT		

CENNIK NETTO | BRUTTO PLN (zwróć uwagę na DOPŁATY)

ZAKRES SZEROKOŚCI MURU		Farba Poliestrowa gr.I		
		„60” ÷ „90”	„100”	„120” ÷ „200”
A	95 ÷ 120 mm	459 564,57	522 642,06	647 795,81
B	120 ÷ 145 mm	485 596,55	547 672,81	685 842,55
C	145 ÷ 170 mm	510 627,30	571 702,33	722 888,06
D	170 ÷ 195 mm	535 658,05	597 734,31	759 933,57

ZAKRESY OŚCIEŻNICY STALOWEJ PORTA SYSTEM

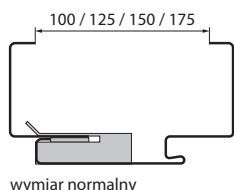

REGULACJA OŚCIEŻNICY STALOWEJ PORTA SYSTEM

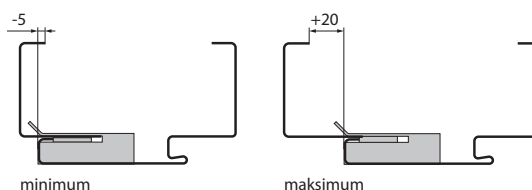

NASZE PRODUKTY WYRÓŻNIAJĄ SIĘ

- NAJWYŻSZĄ JAKOŚCIĄ BLACHY OCYNKOWANEJ
- ODPORNOŚCIĄ MATERIAŁU
- SZEROKĄ OFERTĄ PROFILI OŚCIEŻNIC KĄTOWYCH I OBEJMUJĄCYCH
- TRWAŁOŚCIĄ WYKONANIA
- WYSOKĄ ESTETYKĄ

JEDNA OŚCIEŻNICA, WIELE MOŻLIWOŚCI

- KOMPATYBILNA ZE SKRZYDŁAMI WEWNĄTRZLOKALOWYMI PORTA
- SZEROKI ZAKRES REGULACJI DO GRUBOŚCI MURU
- PROSTY MONTAŻ
- WZMOCNIONY ZACZEP ZAMKA
- UNIWERSALNY SYSTEM KOTWIENIA

INFORMACJE TECHNICZNE

KONSTRUKCJA OŚCIEŻNICY

Ościeżnica regulowana jest wykonana z najwyższej jakości blachy stalowej ocynkowanej o grubości 1,2 mm.

Ościeżnica składa się z:

- części felcowej dopasowanej do grubości muru wyposażonej w niezbędne okucia i akcesoria,
- kątownika regulującego w zakresie -5, +20 mm,
- uszczelki obwodniowej,
- zawiasów czopowych.

AKCESORIA W CENIE OŚCIEŻNICY

- Dwa lub trzy zawiasy czopowe standard
- Trzy zawiasy (w ościeżnicy o wymiarze „100”)
- Kluczyk imbusowy
- Uszczelka gumowa na obwodzie ościeżnicy w kolorze białym, popielatym, brązowym, kremowym oraz antracyt
- „Wąsy montażowe”
- Wzmocnienie pod zaczep zamka

ROZMIAR OŚCIEŻNICY, PATRZ STR. 210, TABELA 2

- „60”, „70”, „80”, „90”, „100”, „100” i „120” ÷ „200”
- Do postawienia na gotowej posadzce „0”.

UWAGI

- Krajowa Ocena Techniczna ITB-KOT-2017/0245 wyd. 1.
- Certyfikat Zgodności nr ITB-2617/W, ITB Warszawa.
- Montaż ościeżnicy należy wykonać w pomieszczeniach z ostatecznie wykończonymi ścianami (np. tapety) i podłogą (np. parkiet).
- **Farba Poliestrowa Premium Antracyt HPL/CPL jest dedykowana do skrzydeł w HPL/CPL Antracyt.**
- **Rozmiar „80” i „90” w normie inwestycyjnej (światło przejścia 800, 900 mm) dostępny jako standard – bez dopłaty.**

DOPLATY

- ościeżnica: kolor czarny
- wzmocnienie pod samozamykacz
- próg ze stali nierdzewnej

50 | **61,50**
39 | **47,97**
(str. 207)

Regulowana, Regulowana PS „na kant”

od 479,- | **589,17**

cena ościeżnicy netto | brutto (PLN)

OŚCIEŻNICA WEWNĄTRZLOKALOWA STAŁOWA

Zalety tego produktu zawierają się w idealnym dopasowaniu wszystkich elementów systemu oraz w łatwości montażu. Wszystko to przy zachowaniu korzystnej ceny. Regulacja szerokości pozwala na swobodne dopasowanie do żądanej szerokości muru. Ościeżnica może być zastosowana praktycznie we wszystkich typach pomieszczeń – w mieszkaniach, biurach, hotelach, zakładach przemysłowych, a także wszędzie tam, gdzie potrzebna jest podwyższona wytrzymałość.

TOP
KOLEKCJE
INWESTYCJI

KOLORYSTYKA

Farba podkładowa
do samodzielnego malowania

★★★★

Farba Poliestrowa Premium

★★★★★

Próbki kolorów patrz str. 215 – 222.

SYSTEM ZABEZPIECZENIA POWIERZCHNI STAŁOWYCH

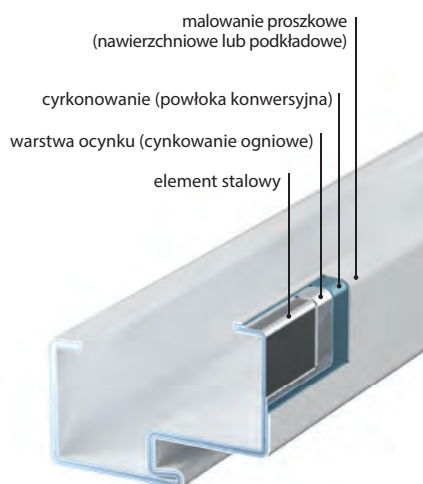

NASZE PRODUKTY WYRÓŻNIAJĄ SIĘ

- NAJWYŻSZĄ JAKOŚCIĄ BLACHY OCYNKOWANEJ
- ODPORNOŚCIĄ MATERIAŁU
- TRWAŁOŚCIĄ WYKONANIA
- WYSOKĄ ESTETYKĄ



Więcej informacji znajdziesz
w KATALOGU OŚCIEŻNIC STAŁOWYCH
porta.com.pl/do-pobrania



P
BLACHA
OCYNKOWANA

PRODUKT
PORTA STEEL



■ CENNIK NETTO | BRUTTO PLN (zwróć uwagę na DOPLĄTY)

ZAKRES SZEROKOŚCI MURU		Regulowana Farba Poliesterowa gr.I			ZAKRES SZEROKOŚCI MURU		Regulowana PS „na kant” Farba Poliesterowa gr.I	
		„60” ÷ „90”	„100”, „110”	„120” ÷ „200”			„60” ÷ „90”	„100”
A	95 ÷ 120 mm	479 589,17	542 666,66	667 820,41	A	95 ÷ 120 mm	479 589,17	579 712,17
B	121 ÷ 145 mm	505 621,15	567 697,41	705 867,15	B	121 ÷ 145 mm	505 621,15	605 744,15
C	146 ÷ 170 mm	530 651,90	591 726,93	742 912,66	C	146 ÷ 170 mm	530 651,90	630 774,90
D	171 ÷ 195 mm	555 682,65	617 758,91	779 958,17	D	171 ÷ 195 mm	555 682,65	655 805,65
E	196 ÷ 220 mm	580 713,40	642 789,66	817 1004,91	E	196 ÷ 220 mm	580 713,40	680 836,40
F	221 ÷ 245 mm	605 744,15	667 820,41	854 1050,42	F	221 ÷ 245 mm	605 744,15	705 867,15
G	246 ÷ 270 mm	630 774,90	692 851,16	893 1098,39	G	246 ÷ 270 mm	630 774,90	730 897,90
H	271 ÷ 295 mm	655 805,65	717 881,91	929 1142,67	H	271 ÷ 295 mm	655 805,65	755 928,65

■ PRZEKRÓJ OŚCIEŻNICY

Ościeżnica Regulowana

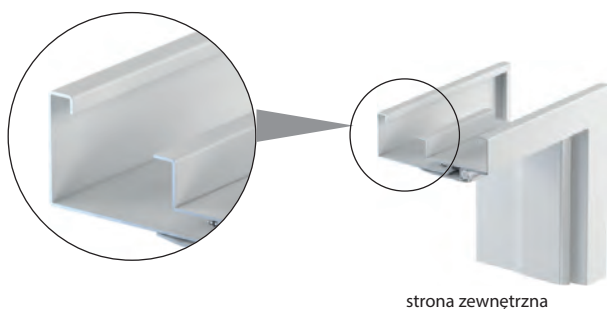

strona zewnętrzna

Ościeżnica Regulowana „na kant”

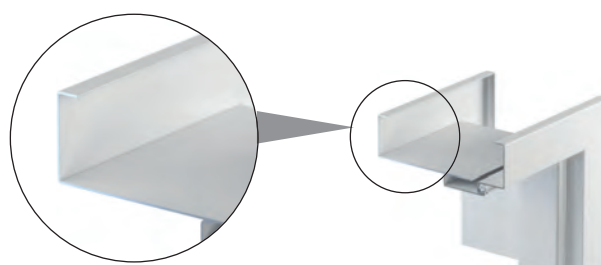

strona zewnętrzna

■ INFORMACJE TECHNICZNE

KONSTRUKCJA OŚCIEŻNICY

Ościeżnica regulowana jest wykonana z najwyższej jakości blachy stalowej ocynkowanej o grubości 1,5 mm (Regulowana) lub 1,2 mm (Regulowana „na kant”).

Ościeżnica składa się z:

- części felcowej (z zawiasami i otworami zaczepowymi zamka), mocowanej na stałe do ściany,
- dostawki zamykającej, obejmującej ścianę,
- uszczelki obwodniowej,
- zawiasów czopowych.

AKCESORIA W CENIE OŚCIEŻNICY

- Dwa lub trzy zawiasy czopowe standard
- Trzy zawiasy (w ościeżnicy o wymiarze „100” i „110”)
- Klucz imbusowy
- Uszczelka gumowa na obwodzie ościeżnicy w kolorze białym, popielatym, brązowym, kremowym oraz antracyt
- Kołki rozporowe – ościeżnica kotwiona do ściany murowanej
- Wkręty samogwintujące – ościeżnica kotwiona do ściany kartonowo-gipsowej

ROZMIAR OŚCIEŻNICY, PATRZ STR. 210, TABELA 2

- „60”, „70”, „80”, „90”, „100”, „110” i „120” ÷ „200”
- Do postawienia na gotowej posadzce „0”.

UWAGI

- Krajowa Ocena Techniczna ITB-KOT-2017/0245 wydanie 1.
- Certyfikat Zgodności nr ITB-2617/W, ITB Warszawa.
- Montaż ościeżnicy należy wykonać w pomieszczeniach z ostatecznie wykończonymi ścianami (np. tapety) i podłogą (np. parkiet).
- Farba Poliesterowa Premium Antracyt HPL/CPL jest dedykowana do skrzydeł w HPL/CPL Antracyt.
- Rozmiar „80” i „90” w normie inwestycyjnej (światło przejścia 800, 900 mm) dostępny jako standard – bez dopłaty.

DOPLĄTY

- kolory - GRUPA II
- ościeżnica: kolor czarny
- regulowany zaczep zamka
- wzmocnienie pod samozamykacz
- próg ze stali nierdzewnej
- elektrozaczep: awersyjny lub rewersyjny

20 | **24,60**
50 | **61,50**
25 | **30,75**
39 | **47,97**
(str. 207)
(str. 207)

Stalowa Kątowa MAŁA PLUS, DUŻA, DUŻA Składana

od 280,- | **344,40**
cena ościeżnicy netto | brutto (PLN)

OŚCIEŻNICE WEWNĄTRZLOKALOWE STALOWE

Zastosowanie najwyższych standardów światowych, najnowszych technologii oraz doskonałych materiałów pozwoliły nam na produkcję ościeżnic z blachy stalowej ocynkowanej lub nierdzewnej. To produkt najwyższej jakości, mający zastosowanie wszędzie tam, gdzie są montowane drzwi o podwyższonej wytrzymałości.

Dzięki automatycznej linii malowania proszkowego, powierzchnia blachy wykorzystanej do produkcji jest idealnie gładka i zabezpieczona przed korozją.

TOP
KOLEKCJE
INWESTYCJI

KOLORYSTYKA

Farba podkładowa do samodzielnego malowania ★★★★★

Farba Poliesterowa Premium Blacha Stalowa Laminowana PCV ★★★★★

Blacha Nierdzewna ★★★★★

Próbki kolorów patrz str. 215 – 222.

SYSTEM ZABEZPIECZENIA POWIERZCHNI STALOWYCH

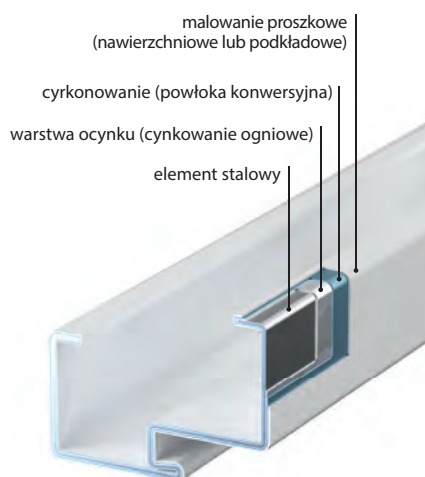

NASZE PRODUKTY WYRÓŻNIAJĄ SIĘ

- NAJWYŻSZĄ JAKOŚCIĄ BLACHY OCYNKOWANEJ
- ODPORNOŚCIĄ MATERIAŁU
- TRWAŁOŚCIĄ WYKONANIA
- WYSOKĄ ESTETYKĄ



Więcej informacji znajdziesz w KATALOGU OŚCIEŻNIC STALOWYCH porta.com.pl/do-pobrania

P
BLACHA
OCYNKOWANA
PRODUKT
PORTA STEEL



■ CENNIK NETTO | BRUTTO PLN (zwróć uwagę na DOPLĄTY)

CENY OŚCIEŻNIC KĄTOWYCH

MODELE	jednoskrzydłowe Farba Poliestrowa gr.I			dwuskrzydłowe Farba Poliestrowa gr.I
	„60” ÷ „90”	„100”	„110”	„120” ÷ „200”
MAŁA PLUS do ścian murowanych	280 344,40	305 375,15	-	-
DUŻA do ścian murowanych	300 369,00	337 414,51	337 414,51	400 492,00
DUŻA do ścian karton-gips.	325 399,75	363 446,49	363 446,49	437 537,51
SKŁADANA z blachy nierdzewnej do ścian murowanych	622 765,06	660 811,80	-	-
SKŁADANA laminowana PCV, lakierowana do ścianek murowanych	393 483,39	431 530,13	-	547 672,81

CENY PROGÓW ZE STALI NIERDZEWNEJ

MODELE	jednoskrzydłowe	dwuskrzydłowe
standardowy (90 mm)	75 92,25	121 148,83
poszerzony (120 mm)	90 110,70	142 174,66

■ PRZEKRÓJ OŚCIEŻNICY



Kątowa MAŁA PLUS



Kątowa DUŻA



Kątowa DUŻA Składana



Kątowa DUŻA z blachy nierdzewnej

■ INFORMACJE TECHNICZNE

KONSTRUKCJA OŚCIEŻNICY

Ościeżnice stalowe Kątowe (MAŁA PLUS i DUŻA) są wykonane z blachy stalowej ocynkowanej o grubości 1,2 mm. Ościeżnice są dostępne jako uniwersalne lub lewe i prawe. Szerokość profilu ościeżnicy: 64 mm (Kątowa MAŁA PLUS) lub 105 mm (Kątowa DUŻA). Ościeżnice składane występują w wersji z blachy nierdzewnej szczotkowanej (profil 100 mm) lub z blachy stalowej ocynkowanej pokrytej drewnopodobnym materiałem PCV (profil 80 mm). Ościeżnice składane są produkowane i dostarczane jako zestaw elementów pakowanych w karton do samodzielnego złożenia na budowie.

AKCESORIA W CENIE OŚCIEŻNICY

Kątowa DUŻA i MAŁA PLUS oraz Składana do ścianek murowanych:

- Dwa lub trzy zawiasy czopowe standard
- Trzy zawiasy (w ościeżnicy o wymiarze „100” i „110”)
- Klucz imbusowy
- Uszczelka gumowa na obwodzie ościeżnicy w kolorze białym, beżowym, popielatym, brązowym lub antracyt
- Kotwy ułatwiające montaż (Kątowa MAŁA PLUS)

Kątowa DUŻA do ścianek kartonowo-gipsowych:

- Dwa lub trzy zawiasy czopowe standard
- Trzy zawiasy w ościeżnicy o wymiarze „100”, „110”
- Klucz imbusowy
- Uszczelka gumowa na obwodzie ościeżnicy w kolorze beżowym, popielatym, brązowym lub antracyt
- Specjalne kotwy do ścian kartonowo-gipsowych ułatwiające montaż (maksymalnie do szerokości muru 150 mm)

ROZMIAR OŚCIEŻNICY, PATRZ STR. 210, TABELA 2

- „60”, „70”, „80”, „90”, „100”, „110”, „120” ÷ „200”¹

W dwóch wersjach:

- do postawienia na gotowej posadzce „0”
- do zalania w wylewce posadzki „-30”

UWAGI

- Krajowa Ocena Techniczna ITB-KOT-2017/0245 wydanie 1, ITB-KOT-2018/0687 wydanie 1.
- Certyfikat Zgodności nr ITB-2617/W, ITB Warszawa.
- Profil 80 dla ościeżnicy składanej w PCV, nie obejmuje opcji rozszerzenia profilu.
- Farba Poliestrowa Premium Antracyt HPL/CPL jest dedykowana do skrzydeł w HPL/CPL Antracyt.

DOPLĄTY

- kolory - GRUPA II
- ościeżnica: kolor czarny
- regulowany zaczep zamka (ośc. Kątowa DUŻA)
- dyble montażowe (ośc. Kątowa DUŻA)
- rozszerzenie profilu ościeżnicy od 110 do 150 mm
- rozszerzenie profilu ościeżnicy od 155 do 270 mm
- rozszerzenie profilu ościeżnicy od 275 do 390 mm
- wzmocnienie pod samozamykacz
- próg ze stali nierdzewnej
- elektrozaczep: awersyjny lub rewersyjny

20		24,60
50		61,50
25		30,75
33		40,59
50		61,50
100		123,00
151		185,73
39		47,97
		(str. 207)
		(str. 207)

¹ Wymiary niedostępne w ościeżnicy składanej z blachy nierdzewnej Kątowej Małej Plus.

® rozwiązanie autorskie Porta, prawnie chronione

NAKŁADKA NA OŚCIEŻNICĘ WEWNĘTRZNĄ WEJŚCIOWĄ

Z myślą o podniesieniu estetyki pomieszczeń, uzupełniliśmy naszą ofertę o nakładki PROJEKT BIS i PROJEKT Premium na ościeżnicę stalową. Dzięki specjalnie zaprojektowanemu profilowi części stalowej ościeżnicy można dokonać prostego montażu nakładek zapewniających estetyczne wykończenie dopasowane do drzwi oraz elewacji.

TOP
KOLEKCJE
INWESTYCJI

KOLORYSTYKA

Portasynchro 3D

★★★

Portaperfect 3D
CPL HQ 0,2 mm
Gladstone/Halifax

★★★★★

Próbki kolorów patrz str. 215 – 222.

PRZEKRÓJ OŚCIEŻNICY



ościeżnica PROJEKT BIS



ościeżnica PROJEKT Premium

RYSUNKI (POGLĄDOWE)

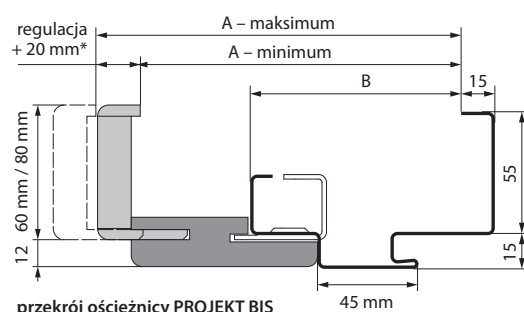

przekrój ościeżnicy PROJEKT BIS

* dla zakresu A regulacja +15 mm

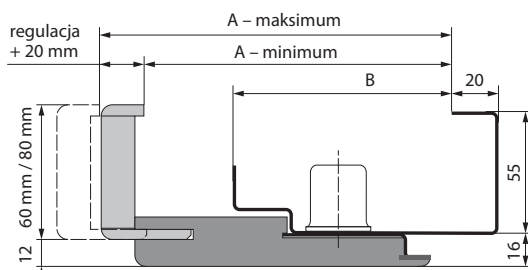

przekrój ościeżnicy PROJEKT Premium

MODELE

	PROJEKT BIS		PROJEKT PREMIUM	
	A	B	A	B
Rw=27 dB	138 ÷ 363 mm	89 mm	133 ÷ 333 mm	95 mm
Rw=32 dB	138 ÷ 363 mm	89 mm	-	-
AGAT, OPAL	138 ÷ 363 mm	89 mm	133 ÷ 333 mm	95 mm
KWARC	138 ÷ 363 mm	89 mm	-	-
Granit kl. C	143 ÷ 368 mm	94 mm	138 ÷ 338 mm	100 mm
EI 30	143 ÷ 368 mm	94 mm	-	-
Granit RC 3, Extreme RC 2, RC 3	147 ÷ 372 mm	98 mm	-	-
Silence 37 dB, przylgowe	147 ÷ 372 mm	98 mm	-	-
Silence 37 dB, bezprzylgowe	164 ÷ 389 mm	115 mm	-	-
Rw=42 dB	162 ÷ 387 mm	113 mm	157 ÷ 357 mm	119 mm
EI 60	155 ÷ 380 mm	106 mm	-	-





■ CENNIK NETTO | BRUTTO PLN (zwróć uwagę na DOPLĄTY)

NAKLADKA PROJEKT BIS*

Zakres szer. muru	AGAT, OPAL, KWARC, 27 dB, 32 dB	GRANIT, EI 30	Silence 37 dB przylgowa, Granit RC3, Extreme RC3	Silence 37 dB bezprzylgowa	Rw = 42 dB	EI 60	Portasynchro 3D	Portaperfect 3D, CPL HQ gr. I	Gladstone/Halifax
A	138 ÷ 153 mm	143 ÷ 158 mm	147 ÷ 162 mm	164 ÷ 179 mm	162 ÷ 177 mm	155 ÷ 170 mm	194 238,62	209 257,07	239 293,97
B	158 ÷ 178 mm	163 ÷ 183 mm	167 ÷ 187 mm	184 ÷ 204 mm	182 ÷ 202 mm	175 ÷ 195 mm			
C	183 ÷ 203 mm	188 ÷ 208 mm	192 ÷ 212 mm	209 ÷ 229 mm	207 ÷ 227 mm	200 ÷ 220 mm			
D	203 ÷ 223 mm	208 ÷ 228 mm	212 ÷ 232 mm	229 ÷ 249 mm	227 ÷ 247 mm	220 ÷ 240 mm	204 250,92	219 269,37	249 306,27
E	223 ÷ 243 mm	228 ÷ 248 mm	232 ÷ 252 mm	249 ÷ 269 mm	247 ÷ 267 mm	240 ÷ 260 mm			
F	243 ÷ 263 mm	248 ÷ 268 mm	252 ÷ 272 mm	269 ÷ 289 mm	267 ÷ 287 mm	260 ÷ 280 mm	234 287,82	249 306,27	279 343,17
G	263 ÷ 283 mm	268 ÷ 288 mm	272 ÷ 292 mm	289 ÷ 309 mm	287 ÷ 307 mm	280 ÷ 300 mm			
H	283 ÷ 303 mm	288 ÷ 308 mm	292 ÷ 312 mm	309 ÷ 329 mm	307 ÷ 327 mm	300 ÷ 320 mm			
I	303 ÷ 323 mm	308 ÷ 328 mm	312 ÷ 332 mm	329 ÷ 349 mm	327 ÷ 347 mm	320 ÷ 340 mm	264 324,72	279 343,17	309 380,07
J	323 ÷ 343 mm	328 ÷ 348 mm	332 ÷ 352 mm	349 ÷ 369 mm	347 ÷ 367 mm	340 ÷ 360 mm			
K	343 ÷ 363 mm	348 ÷ 368 mm	352 ÷ 372 mm	369 ÷ 386 mm	367 ÷ 387 mm	360 ÷ 380 mm			

NAKLADKA PROJEKT PREMIUM*

Zakres szer. muru	AGAT, OPAL, 27dB, 32dB	GRANIT kl. C	Rw = 42 dB	Portasynchro 3D	Portaperfect 3D, CPL HQ gr. I	Gladstone/Halifax
B	133 ÷ 153 mm	138 ÷ 158 mm	157 ÷ 177 mm	294 361,62	309 380,07	339 416,97
C	153 ÷ 173 mm	158 ÷ 178 mm	177 ÷ 197 mm			
D	173 ÷ 193 mm	178 ÷ 198 mm	197 ÷ 217 mm	304 373,92	319 392,37	349 429,27
E	193 ÷ 213 mm	198 ÷ 218 mm	217 ÷ 237 mm			
F	213 ÷ 233 mm	218 ÷ 238 mm	237 ÷ 257 mm	334 410,82	349 429,27	379 466,17
G	233 ÷ 253 mm	238 ÷ 258 mm	257 ÷ 277 mm			
H	253 ÷ 273 mm	258 ÷ 278 mm	277 ÷ 297 mm			
I	273 ÷ 293 mm	278 ÷ 298 mm	297 ÷ 317 mm	364 447,72	379 466,17	409 503,07
J	293 ÷ 313 mm	298 ÷ 318 mm	317 ÷ 337 mm			
K	313 ÷ 333 mm	318 ÷ 338 mm	337 ÷ 357 mm			

* Dopłata do zestawu drzwi technicznych lub wejściowych.

K Możliwość zamówienia nakładki w okleinie naturalnej w Porta KONTRAKT, patrz str. 226.

■ INFORMACJE TECHNICZNE

KONSTRUKCJA OŚCIEŻNICY

Kompletna ościeżnica PROJEKT BIS i PROJEKT Premium składa się z:

- ościeżnicy stalowej kątownej wykonanej z blachy stalowej ocynkowanej o grubości 1,2 mm (AGAT), lub 1,5 mm (OPAL, KWARC, GRANIT RC 3, EXTREME RC 2 i RC 3, GRANIT kl. C, Rw = 27 dB, Rw = 32 dB, Silence Rw = 37 dB, Rw = 42 dB, EI 30, EI 60), z przygotowanym profilem do montażu nakładek Porta SYSTEM,
- specjalnie nafrezowanych elementów Porta SYSTEM składających się z belki poziomej i dwóch belek pionowych oraz listew opaskowych wykonanych z materiałów drewnopochodnych.

Nakładka Porta System do ościeżnicy produkowana jest i dostarczana do Klienta w postaci kompletu elementów do składania na miejscu budowy.

AKCESORIA W CENIE OŚCIEŻNICY

- Standardowe według rodzaju ościeżnicy dopasowane do typu zastosowanego skrzydła.

ROZMIAR OŚCIEŻNICY, PATRZ STR. 210, TABELA 2

- „80”, „90”, „100”
- W dwóch wersjach:**
- do postawienia na gotowej posadzce „0”
- do zalania w wylewce posadzki „-30”

UWAGI

- Krajowa Ocena Techniczna ITB-KOT-2017/0245 wydanie 1.
- Certyfikat Zgodności nr ITB-2617/W, ITB Warszawa
- Minimalna grubość muru stanowi dolną wartość zakresu – wymiar „A”
- Ościeżnica wykonana w wersji PROJEKT wymaga powiększenia otworu montażowego o $S_0 + 24 \text{ mm} (\pm 10)$ i $H_0 + 12 (\pm 5)$ w stosunku do standardowych wymiarów ościeżnic stalowych, patrz str. 211, Tabela 3.

DOPLĄTY

- nakładka na ościeżnicę: kolory w okleinie CPL 0,2 mm – GRUPA II

50 | 61,50



AKCESORIA, WYMIARY, DODATKOWE INFORMACJE

Doskonałym uzupełnieniem oferty PORTA będzie szeroka gama klamek i akcesoriów, rekomendowanych przez naszych ekspertów oraz idealnie dopasowanych do poszczególnych produktów.





Klamki

Ze względu na użytą technikę druku kolor prezentowanego produktu może różnić się od oryginału.

UNICO / klasa 2

NOWOŚĆ



CENA NETTO | BRUTTO PLN
czarny struktura, antracyt struktura

Klamka
59 | **72,57**



Rozeta zwykła
20 | **24,60**



Rozeta patentowa
20 | **24,60**



Rozeta z blokadą WC
30 | **36,90**



czarny struktura



antracyt struktura

ORGANIC / klasa 2

NOWOŚĆ



CENA NETTO | BRUTTO PLN
czarny struktura, antracyt struktura

Klamka
59 | **72,57**



Rozeta zwykła
20 | **24,60**



Rozeta patentowa
20 | **24,60**



Rozeta z blokadą WC
30 | **36,90**



czarny struktura



antracyt struktura

ACCENT / klasa 2



CENA NETTO | BRUTTO PLN
srebrny
srebrny mat, złoty mat

Klamka
59 | **72,57**
69 | **84,87**



Rozeta zwykła
25 | **30,75**
30 | **36,90**



Rozeta patentowa
25 | **30,75**
30 | **36,90**



Rozeta z blokadą WC
35 | **43,05**
40 | **49,20**



srebrny



srebrny mat



złoty mat

MODERN / klasa 2



CENA NETTO | BRUTTO PLN
srebrny
srebrny mat, złoty mat

Klamka
59 | **72,57**
69 | **84,87**



Rozeta zwykła
25 | **30,75**
30 | **36,90**



Rozeta patentowa
25 | **30,75**
30 | **36,90**



Rozeta z blokadą WC
35 | **43,05**
40 | **49,20**



srebrny



srebrny mat



złoty mat

NEXT / klasa 2



CENA NETTO | BRUTTO PLN
srebrny, srebrny mat, złoty mat

Klamka
64 | **78,72**



Rozeta zwykła
25 | **30,75**



Rozeta patentowa
25 | **30,75**



Rozeta z blokadą WC
35 | **43,05**



srebrny



srebrny mat



złoty mat

OFFICE / klasa 2



CENA NETTO | BRUTTO PLN
cena dotyczy wszystkich kolorów

Klamka
64 | **78,72**



Rozeta zwykła
25 | **30,75**



Rozeta patentowa
25 | **30,75**



Rozeta z blokadą WC
35 | **43,05**



srebrny



srebrny mat



złoty



złoty mat



antracyt

Klamki

Ze względu na użytą technikę druku kolor prezentowanego produktu może różnić się od oryginału.

CARO / klasa 2



CENA NETTO | BRUTTO PLN
srebrny, srebrny mat, złoty mat

Klamka
64 | **78,72**



Rozeta zwykła
25 | **30,75**



Rozeta patentowa
25 | **30,75**



Rozeta z blokadą WC
35 | **43,05**



srebrny



srebrny mat



złoty mat

ROYAL / klasa 2



Klamka (72) metalowa
srebrny szczot., złoty antyczny

Zwykła
59 | **72,57**

Patentowa
59 | **72,57**

Z blokadą wc
69 | **84,87**



srebrny
szczotkowany



złoty antyczny

TOPAZ / klasa 3

NOWOŚĆ



CENA NETTO | BRUTTO PLN
stal nierdzewna

Klamka
42 | **51,66**



Rozeta zwykła
16 | **19,68**



Rozeta patentowa
16 | **19,68**



Rozeta z blokadą WC
30 | **36,90**



stal
nierdzewna

EUFORIA Q / klasa 3

NOWOŚĆ



CENA NETTO | BRUTTO PLN
czarny

Klamka
55 | **67,65**



Rozeta zwykła
29 | **35,67**



Rozeta patentowa
29 | **35,67**



Rozeta z blokadą WC
39 | **47,97**



czarny

CUBE / klasa 3

NOWOŚĆ



CENA NETTO | BRUTTO PLN
chrom szczotkowany mat,
nikiel szczotkowany mat

Klamka
105 | **129,15**



Rozeta zwykła
36 | **44,28**



Rozeta patentowa
36 | **44,28**



Rozeta z blokadą WC
62 | **76,26**



nikiel
szczotkowany mat



chrom
szczotkowany mat

BRAVA / klasa 3

NOWOŚĆ



CENA NETTO | BRUTTO PLN
chrom, chrom szczotkowany
mat, czarny

Klamka
139 | **170,97**
142 | **174,66**



Rozeta zwykła
39 | **47,97**
42 | **51,66**



Rozeta patentowa
39 | **47,97**
42 | **51,66**



Rozeta z blokadą WC
65 | **79,95**
66 | **81,18**



chrom



chrom
szczotkowany



czarny

Klamki

Ze względu na użytą technikę druku kolor prezentowanego produktu może różnić się od oryginału.

ELEGANT / klasa 4



CENA NETTO | BRUTTO PLN
srebrny
czarny, biały

POLECAMY! Cienka rozeta to nowoczesna forma i klasa sama w sobie.



Klamka z rozetą zwykłą
125 | **153,75**
132 | **162,36**



Klamka z rozetą patentową
125 | **153,75**
132 | **162,36**



Klamka z rozetą z blokadą WC
139 | **170,97**
146 | **179,58**

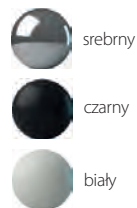

SIMPLE / klasa 4



CENA NETTO | BRUTTO PLN
srebrny
czarny, biały

POLECAMY! Cienka rozeta to nowoczesna forma i klasa sama w sobie.



Klamka z rozetą zwykłą
125 | **153,75**
132 | **162,36**



Klamka z rozetą patentową
125 | **153,75**
132 | **162,36**



Klamka z rozetą z blokadą WC
139 | **170,97**
146 | **179,58**

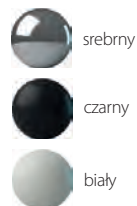

ISA / klasa 4

NOWOŚĆ



CENA NETTO | BRUTTO PLN
chrom polerowany,
chrom satyna, czarny

Klamka
129 | **158,67**

POLECAMY! Cienka rozeta to nowoczesna forma i klasa sama w sobie.



Rozeta zwykła
39 | **47,97**



Rozeta patentowa
39 | **47,97**



Rozeta z blokadą WC
67 | **82,41**



FUSSA / klasa 4

NOWOŚĆ



CENA NETTO | BRUTTO PLN
chrom polerowany,
chrom satyna, czarny

Klamka
139 | **170,97**

POLECAMY! Cienka rozeta to nowoczesna forma i klasa sama w sobie.



Rozeta zwykła
42 | **51,66**



Rozeta patentowa
42 | **51,66**



Rozeta z blokadą WC
69 | **84,87**



JULIA / klasa 4

NOWOŚĆ



CENA NETTO | BRUTTO PLN
chrom

Klamka
133 | **163,59**



Rozeta zwykła
30 | **36,90**



Rozeta patentowa
30 | **36,90**



Rozeta z blokadą WC
48 | **59,04**



DIVO FIT / klasa 4

NOWOŚĆ



CENA NETTO | BRUTTO PLN
chrom, chrom satyna
czarny

Klamka
150 | **184,50**
155 | **190,65**

POLECAMY! Cienka rozeta to nowoczesna forma i klasa sama w sobie.



Rozeta zwykła
35 | **43,05**
39 | **47,97**



Rozeta patentowa
35 | **43,05**
39 | **47,97**



Rozeta z blokadą WC
53 | **65,19**
57 | **70,11**



Klamki

Ze względu na użytą technikę druku kolor prezentowanego produktu może różnić się od oryginału.

DIVO FIT / klasa 4

NOWOŚĆ

POLECAMY! Cienka rozeta to nowoczesna forma i klasa sama w sobie.



CENA NETTO | BRUTTO PLN
chrom, chrom satyna
czarny

Klamka
150 | **184,50**
155 | **190,65**



Rozeta zwykła
35 | **43,05**
39 | **47,97**



Rozeta patentowa
35 | **43,05**
39 | **47,97**



Rozeta z blokadą WC
53 | **65,19**
57 | **70,11**



chrom



chrom satyna



czarny

FADO FIT / klasa 4

NOWOŚĆ

POLECAMY! Cienka rozeta to nowoczesna forma i klasa sama w sobie.



CENA NETTO | BRUTTO PLN
chrom
złoty

Klamka
155 | **190,65**
155 | **190,65**



Rozeta zwykła
35 | **43,05**
39 | **47,97**



Rozeta patentowa
35 | **43,05**
39 | **47,97**



Rozeta z blokadą WC
53 | **65,19**
57 | **70,11**



chrom



złoty

Klamki obiektowe

OVAL / klasa 4

NOWOŚĆ



Klamka
36 | **44,28**

Rozeta zwykła
8 | **9,84**

Rozeta patentowa
8 | **9,84**

Rozeta z blokadą WC
30 | **36,90**



stal nierdzewna

KVADRAT / klasa 4

NOWOŚĆ



Klamka
41 | **50,43**

Rozeta zwykła
15 | **18,45**

Rozeta patentowa
15 | **18,45**

Rozeta z blokadą WC
38 | **46,74**



stal nierdzewna

UNO 3S / klasa 3

NOWOŚĆ

POLECAMY! Cienka rozeta to nowoczesna forma i klasa sama w sobie.



CENA NETTO | BRUTTO PLN
stal nierdzewna

Klamka
65 | **79,95**



Rozeta zwykła
34 | **41,82**



Rozeta patentowa
34 | **41,82**



Rozeta z blokadą WC
52 | **63,96**



stal nierdzewna

DUE 3S / klasa 3

NOWOŚĆ

POLECAMY! Cienka rozeta to nowoczesna forma i klasa sama w sobie.



CENA NETTO | BRUTTO PLN
stal nierdzewna

Klamka
71 | **87,33**



Rozeta zwykła
34 | **41,82**



Rozeta patentowa
34 | **41,82**



Rozeta z blokadą WC
52 | **63,96**



stal nierdzewna

EDEL / klasa 3

Klamka (72)

Patentowa

Z blokadą WC



stal nierdzewna

39 | **47,97**

57 | **70,11**



stal nierdzewna

MINI PLUS

Klamka (72) plastikowa

MINI PLUS

czarna (zwykła, patent)

16 | **19,68**



czarny



Klamki

Ze względu na użytą technikę druku kolor prezentowanego produktu może różnić się od oryginału.

MIRO NOWOŚĆ

Klamka (72) metalowa	z uchwytem standardowym	szyld do górnego zamka
nikiel szczotkowany, czarny	50 61,50	20 24,60



PORTA AGAT (I KLASA EUROPEJSKA)

Klamka (72) metalowa	z uchwytem standardowym	z uchwytem „galka”	szyld do górnego zamka
srebrny, brązowy	84 103,32	104 127,92	32 39,36

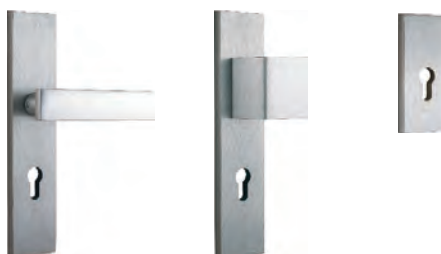

PORTA AGAT PLUS (I KLASA EUROPEJSKA) NOWOŚĆ

Klamka (72) metalowa	z uchwytem standardowym	z uchwytem „galka”	szyld do górnego zamka
inox	84 103,32	104 127,92	32 39,36

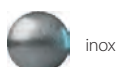

PORTA OPAL (II KLASA EUROPEJSKA)

Klamka (72) metalowa	z uchwytem standardowym	z uchwytem „galka”	szyld do górnego zamka
inox, tytanowy	105 129,15	126 154,98	47 57,81



PORTA OPAL PLUS (II KLASA EUROPEJSKA) NOWOŚĆ

Klamka (72) metalowa	z uchwytem standardowym	z uchwytem „galka”	szyld do górnego zamka
inox	105 129,15	126 154,98	47 57,81

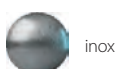

PORTA GRANIT (III KLASA EUROPEJSKA, DAWNIEJ KLASA „C”)

Klamka (72) metalowa	z uchwytem standardowym	z uchwytem „galka”	szyld do górnego zamka
inox, tytanowy	180 221,40	200 246,00	100 123,00



Klamki

Ze względu na użytą technikę druku kolor prezentowanego produktu może różnić się od oryginału.

PORTA GRANIT PLUS

(III KLASA EUROPEJSKA, DAWNIEJ KLASA „C”) **NOWOŚĆ**

Klamka (72) metalowa	z uchwytem standardowym	z uchwytem „gałka”	szyld do górnego zamka
inox, tytanowy	209 257,07	229 281,67	100 123,00



ROYAL

(III KLASA EUROPEJSKA, DAWNIEJ KLASA „C”) **NOWOŚĆ**

Klamka (72) metalowa	z uchwytem standardowym	z uchwytem „gałka”	szyld do górnego zamka
inox,	180 221,40	200 246,00	100 123,00
czarny	210 258,30	230 282,90	120 147,60



PORTA SAFE (III KLASA BEZPIECZEŃSTWA)

NOWOŚĆ

Klamka (92) metalowa	z uchwytem standardowym	z uchwytem „gałka”	szyld do górnego zamka
inox, tytanowy	159 195,57	179 220,17	69 84,87
czarny	169 207,87	189 232,47	79 97,17

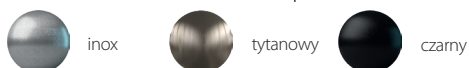

POCHWYTY

do kolekcji drzwi zewnętrznych wejściowych

stal nierdzewna	na 1 stronę
gięty okrągły 90 cm	299 367,77
prosty okrągły 90 cm	259 318,57



inox i tytanowy	na 1 stronę
prosty okrągły 150 cm	279 343,17
prosty prostokątny 150 cm	299 367,77

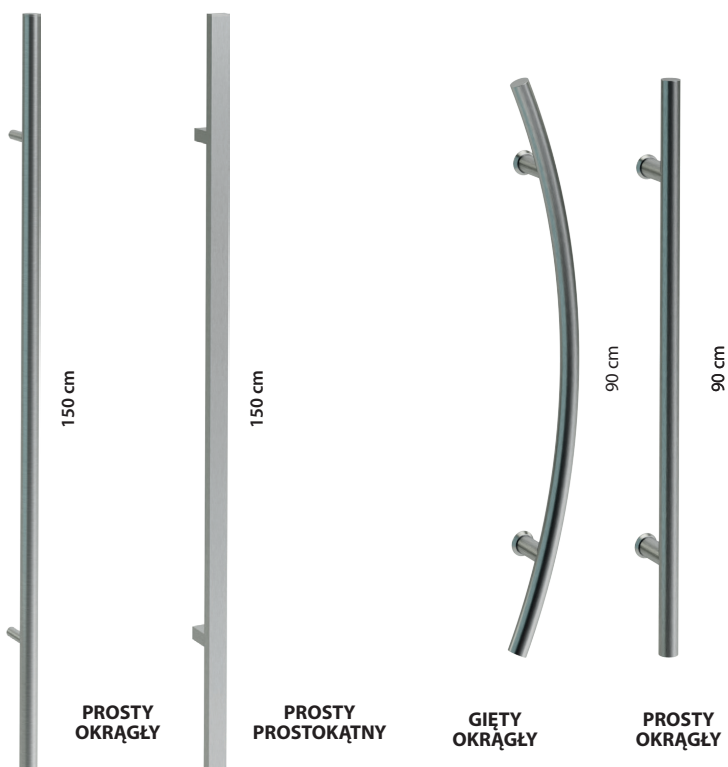

PROSTY OKRĄGŁY

PROSTY PROSTOKĄTNY

GIĘTY OKRĄGŁY

PROSTY OKRĄGŁY

Listwy i wentylacja

LISTWY MASKUJĄCE



MODELE	Portadecor, Portasynchro 3D	Portaperfect 3D	Portadur, CPL HQ, Portalamino	Okleina Premium, Gladstone/Halifax	Farba Akrylowa UV	Okleiny Naturalne
Listwy płaskie *	49 60,27	56 68,88	66 81,18	80 98,40	106 130,38	129 158,67
Listwy zaokrąglone *	55 67,65	60 73,80	70 86,10	84 103,32	106 130,38	129 158,67
Ćwierćwałek **	15 18,45	17 20,91	17 20,91	22 27,06	39 47,97	49 60,27

* Komplet na jedną stronę. ** Cena za 1 szt. długości 2150 mm.

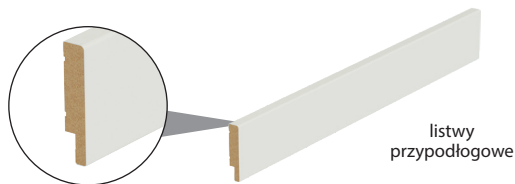

MODELE	Farba Akrylowa UV
1 szt.	55 67,65
5 szt.	195 239,85

NOWOŚĆ

OTWORY WENTYLACYJNE

Tuleje wentylacyjne
• 1 rząd (różne kolory)
39 | **47,97**

Tuleje wentylacyjne
• II rzędy (różne kolory)
39 | **47,97**

Podcięcie wentylacyjne
39 | **47,97**

Sprzedaj tuleje wentylacyjnych stalowych, detal za sztukę
• Dostępne kolory:
złoty, złoty matowy, srebrny, srebrny matowy
17 | **20,91**

Kratka wentylacyjna z osadzeniem (różne kolory)
• Kratka spełnia warunki wentylacji łazienek zgodnie z przepisami prawa budowlanego.
39 | **47,97**

Szczelina wentylacyjna
39 | **47,97**

BULAJ ZE STALI NIERDZEWNEJ

- Bulaj jest dostępny tylko w skrzydłach z wypełnieniem z płyty wiórowej otworowej, w następujących modelach skrzydeł płaskich: MINIMAX, Porta DECOR, Porta CPL, ENDURO, Porta NOVA, Porta CLASSIC, Porta RESIST.
- Średnica wewnętrzna wynosi 250 mm dla skrzydeł „60”i„70”, oraz 300 mm dla pozostałych.
- Do wyboru jest przezroczysta lub matowa szyba bezpieczna klasy 2 o grubości 6 mm.
- Dopłata za bulaj 401 | **493,23**



Przygotowanie skrzydła do skrótu
• maksymalnie 60 mm

Akcesoria dodatkowe

ZAWIASY, NAKŁADKI I ZAMKI



Sprzedaż zawiasów standard część skrzydłowa i ościeżnicowa
• złoty, srebrny
9,53 | **11,72**

Sprzedaż zawiasów czopowych PRIME detal - część skrzydłowa i ościeżnicowa
• złoty, złoty matowy, srebrny, srebrny matowy
16,02 | **19,70**



Sprzedaż zawiasów na sztuki część skrzydłowa i ościeżnicowa
9,53 | **11,72**

NOWOŚĆ



Sprzedaż zawiasów 3D na sztuki - część skrzydłowa i ościeżnicowa

• złoty	110 135,30
• srebrny, biały, czarny	95 116,85



Nakładki na zawiasy standard do drzwi wewnątrzlokalowych (komplet na jeden zawias)
• złoty, srebrny matowy, chrom połysk 4,66 | **5,73**
• biały 3,47 | **4,27**



Nakładki na zawiasy Villadora (komplet na jeden zawias)
• złoty połysk, stare złoto, srebrny połysk
21,00 | **25,83**

DODATKOWE WYPOSAŻENIE



Pochwyt okrągły do drzwi przesuwnych – w cenie skrzydła.
• kolor srebrny i złoty



Zamek hakowy na klucz lub łazienkowy z pochwytemi bocznymi i czołowym, do drzwi przesuwnych.
• Dostępne w kolorach złoty, złoty matowy, srebrny, srebrny matowy

151 | **185,73**

NOWOŚĆ



Pochwyty podłużne do drzwi przesuwnych.
• Dostępne w kolorach złoty, złoty matowy, srebrny, srebrny matowy, czarny

70 | **86,10** (za komplet)

ZAMKI



Zamek PRIME z czołem w kolorze srebrnym lub złotym
• w kolekcjach w okleinie syntetycznej język zamka w kolorze matowy ocynk
• w kolekcjach w okleinie naturalnej język zamka polerowany w kolorze srebrnym



Zamek magnetyczny z czołem ze stali nierdzewnej
• do skrzydeł przylgowych i bezprzylgowych

Zaczep do skrzydeł bezprzylgowych z regulacją.

Sugerujemy wybór zawiasów do kompletu w kolorze srebrny mat.

WYPOSAŻENIE DRZWI WEJŚCIOWYCH



Dwie wkładki patentowe klasy „B”
• kolor srebrny i złoty

87 | **107,01**

Wizjer szerokokątny
• kolor srebrny, czarny

20 | **24,60**



Próg ze stali nierdzewnej do ościeżnic produkcji Porta:

- standardowy (90 mm) – 75 | **92,25**
- poszerzony (120 mm) – 90 | **110,70**

do drzwi dwuskrzydłowych:

- standardowy (90 mm) – 121 | **148,83**
- poszerzony (120 mm) – 142 | **174,66**

ELEKTROZACZEPY

NOWOŚĆ



elektrozaczep do ościeżnicy Porta SYSTEM:
• awersyjny 220 | **270,60**
• rewersyjny 250 | **307,50**



elektrozaczep do ościeżnicy stalowej Kątowej DUŻEJ i Regulowanej:
• awersyjny 260 | **319,80**
• rewersyjny 290 | **356,70**



Samozamykacz
• Dostępny w kolorach srebrny i brązowy

190 | **233,70**



Rysunki techniczne

PRZYKŁADY MONTAŻU - OŚCIEŻNICE MINIMAX

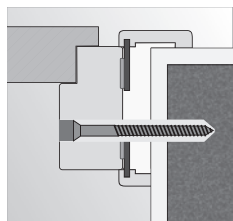

montaż na piankę i kotwy w ścianie murowanej

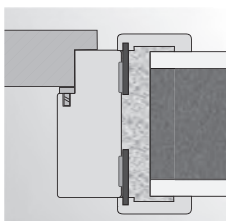

montaż na piankę w ścianie murowanej

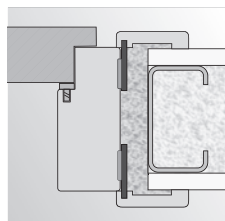

montaż na piankę w ścianie z płyty kartonowo-gipsowej

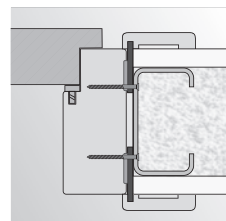

montaż na wkręty w ścianie z płyty kartonowo-gipsowej

PRZYKŁADY MONTAŻU - OŚCIEŻNICE KĄTOWE

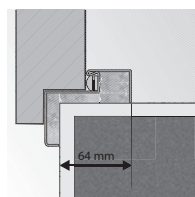

ościeżnica Kątowa MAŁA PLUS

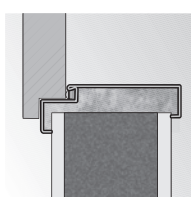

montaż bez dodatkowych elementów kotwiących

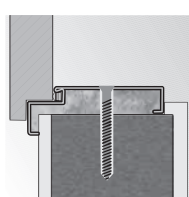

ościeżnica Kątowa DUŻA montaż na dyble

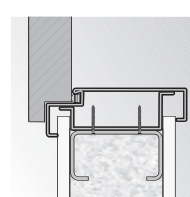

ościeżnica Kątowa DUŻA montaż na ścianie kartonowo-gipsowej

PRZYKŁADY MONTAŻU - OŚCIEŻNICE REGULOWANA, REGULOWANA PS, „NA KANT”

ościeżnica Regulowana

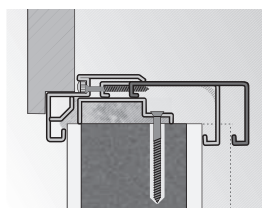

grubość muru zakres regulacji

ościeżnica Regulowana „na kant”

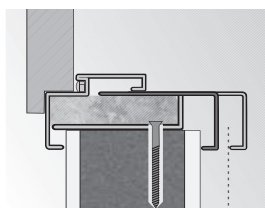

grubość muru zakres regulacji

PRZYKŁADY MONTAŻU - DRZWI HIDE

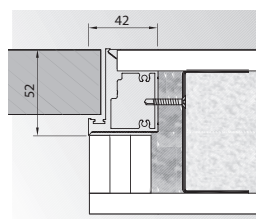

bezprzylgowe (otwierane na zewnątrz)

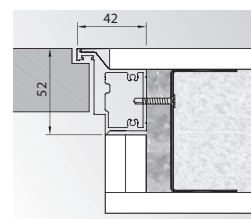

przeciwpzylga (otwierane do wewnątrz)

MODUŁ RETRO (Z OŚCIEŻNICĄ PORTA SYSTEM)

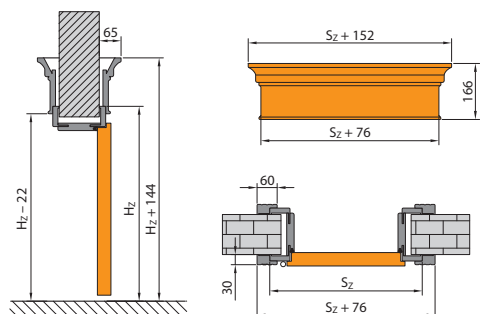

KRAWĘDŹ SKRZYDŁA PRZYLGOWEGO

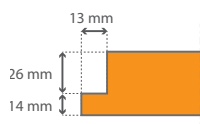

PRZYGOTOWANIE OTWORU DO ZAMONTOWANIA OŚCIEŻNICY BEZPRZYLGOWEJ

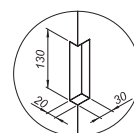

*środkowe wcięcie w ścianie, należy wykonać dla ościeżnicy z trzema zawiasami

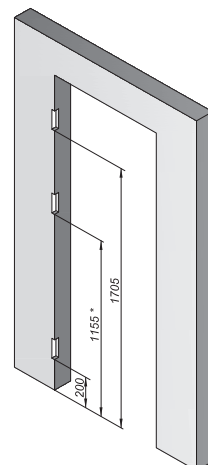

Wymiary montażowe drzwi

■ OŚCIEŻNICA MINIMAX

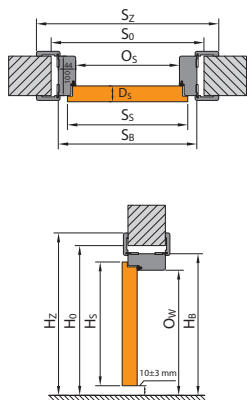

■ OŚCIEŻNICA PORTA SYSTEM

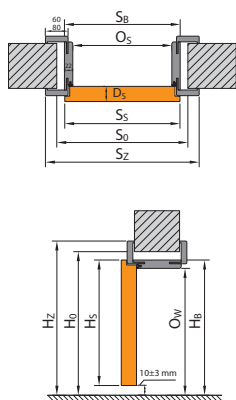

■ OŚCIEŻNICA PORTA SYSTEM ELEGANCE

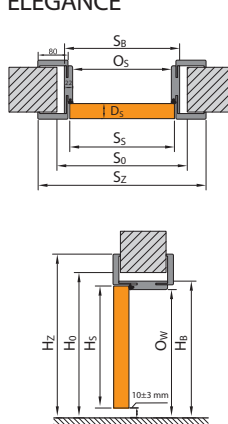

■ OŚCIEŻNICA LEVEL

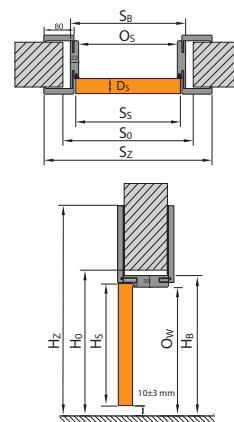

■ OŚCIEŻNICA STALOWA

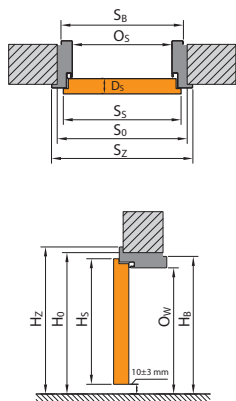

■ SYSTEM PRZESUWNY PORTA

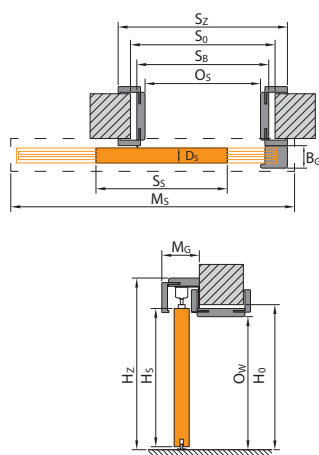

■ PORTA HIDE

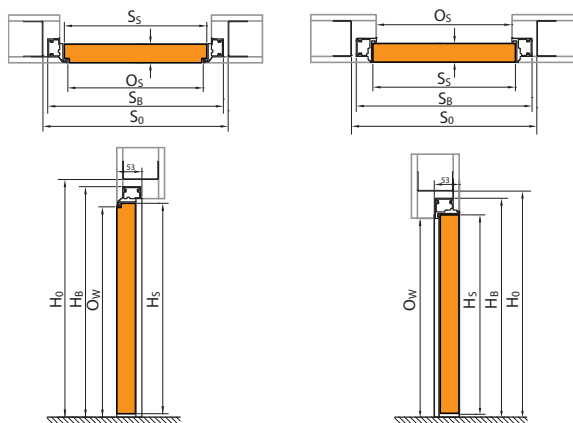

■ SYSTEM PRZESUWNY KOMPAKT

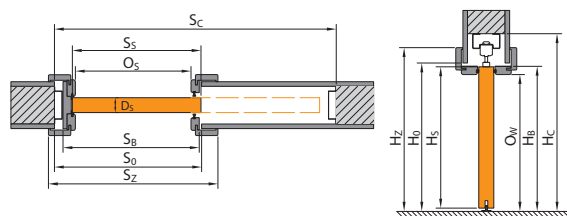

■ SYSTEM PRZESUWNY METAL

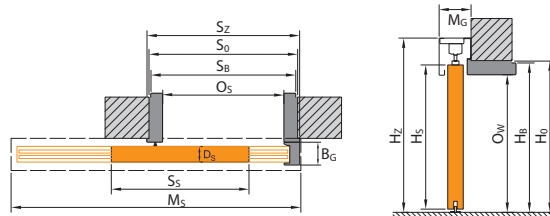

UWAGA! Sposób wyliczania wymiarów drzwi dwuskrzydłowych podany w uwagach na str. 213

■ LEGENDA DO WYMIARÓW

S_s całkowita szerokość skrzydła drzwiowego (łącznie z przylgami)

H_s całkowita wysokość skrzydła drzwiowego (łącznie z przylgą)

D_s grubość skrzydła drzwiowego

S_0 szerokość otworu w murze przygotowanego do osadzenia ościeżnicy

H_0 wysokość otworu w murze przygotowanego do osadzenia ościeżnicy, mierzone od poziomu wykończonej podłogi

O_s szerokość w świetle ościeżnicy (w przypadku drzwi Alfa, Beta wymiar jest pomniejszony o grubość wiszących na ościeżnicy skrzydeł)

O_w wysokość w świetle ościeżnicy (mierzona od poziomu wykończonej podłogi)

S_b szerokość ościeżnicy, wymiar bez listew maskujących

Zwróć uwagę na opaski 60/80 mm w tabelach wymiarowych (S_z).

H_b wysokość ościeżnicy, wymiar bez listew maskujących

S_z szerokość całkowita ościeżnicy, wymiar z listwami maskującymi

H_z wysokość całkowita ościeżnicy, wymiar z listwami maskującymi

M_s szerokość maskownicy systemu przesuwного

M_g grubość maskownicy systemu przesuwного

B_g grubość belki odbojowej systemu przesuwного

T_{sw} dopuszczalna tolerancja odchyłki szerokości | wysokości otworu w murze

S_c szerokość otworu w ścianie pod zabudowę kasety

H_c wysokość otworu w ścianie pod zabudowę kasety (mierzona od poziomu wykończonej podłogi)

Tabele wymiarów drzwi

DRZWI WEWNĄTRZLOKALOWE Z OŚCIEŻNICAMI DREWNIANYMI

TABELA 1

RODZAJ OŚCIEŻNICZY	ROZMIAR	S ₃	H ₃	D ₃	S ₀	H ₀	O ₃	O _w	S _b	H _b	S _z (6)	S _z (8)	H _z	T _{sw}
z ościeżnicami: Minimax 60 mm Minimax 100 mm MDF w naturalnej okleinie	60	644	2030	40	710	2075	602	2016	690	2060	800	-	2115	+20 / +10
	70	744			810		702		790		900	-		
	80	844			910		802		890		1000	-		
	90	944			1010		902		990		1100	-		
	100	1044			1110		1002		1090		1200	-		
z ościeżnicą Porta SYSTEM	60	644	2030	40	680	2060	602	2016	646	2038	746	786	kątownik (6) / (8) 2088 / 2108	+20 / +10
	70	744			780		702		746		846	886		
	80	844			880		802		846		946	986		
	90	944			980		902		946		1046	1086		
	100	1044			1080		1002		1046		1146	1186		
z ościeżnicą Porta SYSTEM ELEGANCE* / LEVEL	60	618	2017	40	680	2060 / 2070	602	2016	646	2038 / 2046	-	786	2108 / panel górny (20) / (100) 2228/3028	+20 / +10
	70	718			780		702		746		-	886		
	80	818			880		802		846		-	986		
	90	918			980		902		946		-	1086		
	100	1018			1080		1002		1046		-	1186		
z ościeżnicą RENOVA***	60	644	2030	40	596	2016	558	1994	584	2007	746	-	2088	+15 / -6
	70	744			696		658		684		846	-		
	80	844			796		758		784		946	-		
	90	944			896		858		884		1046	-		
	100	1044			996		958		984		1146	-		
z ościeżnicą Villadora MODERN wersja standard 2.0 / 2.2 (kątownik 80 / 100)	60	618	2017 / 2187	40	680	2060 / 2230	600	2016 / 2186	646	2039 / 2209	-	787 / 827	2110 / 2230** 2300 / 2400**	+20 / +10
	70	718			780		700		746		-	887 / 927		
	80	818			880		800		846		-	987 / 1027		
	90	918			980		900		946		-	1087 / 1127		
	100	1018			1080		1000		1046		-	1187 / 1227		
z ościeżnicą Villadora RETRO	60	644	2030	40	680	2060	602	2016	646	2038	-	789	2110	+20 / +10
	70	744			780		702		746		-	889		
	80	844			880		802		846		-	989		
	90	944			980		902		946		-	1089		
	100	1044			1080		1002		1046		-	1189		

UWAGA: Wymiary S_z i H_z dla ościeżnic w okleinie naturalnej podano z tolerancją -1 mm / +3 mm.

* wybierając wysokość skrzydła 220 w okleinie naturalnej należy powiększyć wysokość H₃, H₀, O_w, H_b i H_z o 170 mm - wymiar z tolerancją ± 1 mm.

** wersja ościeżnicy z panelem PLUS

*** S₀ / H₀ - oznacza szerokość/wysokość mierzoną w świetle przejścia starej stalowej ościeżnicy. T_{sw} - tolerancja + 15 mm zależy od konstrukcji starej ościeżnicy.

DRZWI WEWNĄTRZLOKALOWE Z OŚCIEŻNICAMI STALOWYMI

TABELA 2

RODZAJ OŚCIEŻNICZY	ROZMIAR	S ₃	H ₃	D ₃	S ₀	H ₀	O ₃	O _w	S _b	H _b	S _z	H _z	T _{sw}
z ościeżnicą Kątową MAŁĄ PLUS	60	644	2030	40	649	2043	596	2016	629	2033	706	2071	±10 / ±5
	70	744			749		696		729		806		
	80*	844			849		796		829		906		
	90*	944			949		896		929		1006		
	100	1044			1049		996		1029		1106		
z ościeżnicami: Kątową DUŻĄ do ścian murowanych i Kątową DUŻĄ SKŁADANĄ ze stali nierdzewnej	60	644	2030	40	675	2055	596	2016	656	2046	706	2071	±10 / ±5
	70	744			775		696		756		806		
	80*	844			875		796		856		906		
	90*	944			975		896		956		1006		
	100	1044			1075		996		1056		1106		
z ościeżnicą Kątową DUŻĄ SKŁADANĄ w okleinie PCV	60	644	2030	40	675	2055	596	2016	656	2046	706	2071	±10 / ±5
	70	744			775		696		756		806		
	80*	844			875		796		856		906		
	90*	944			975		896		956		1006		
	100	1044			1075		996		1056		1106		
z ościeżnicą Kątową DUŻĄ do ścian kartonowo-gipsowych	60	644	2030	40	685	2055	596	2016	680	2046	706	2071	+10 / +5
	70	744			785		696		780		806		
	80*	844			885		796		880		906		
	90*	944			985		896		980		1006		
	100	1044			1085		996		1080		1106		
z ościeżnicą REGULOWANĄ	60	644	2030	40	700	2070	596	2016	680	2058	716	2076	-10 / -5
	70	744			800		696		780		816		
	80*	844			900		796		880		916		
	90*	944			1000		896		980		1016		
	100	1044			1100		996		1080		1116		
z ościeżnicą REGULOWANĄ PS „na kant”	60	644	2030	40	700	2070	596	2016	679	2058	736	2086	-10 / -5
	70	744			800		696		779		836		
	80*	844			900		796		879		936		
	90*	944			1000		896		979		1036		
	100	1044			1100		996		1079		1136		
z ościeżnicą Stalową Porta SYSTEM	60	644	2030	40	675	2055	596	2016	646	2041	736	2086	±10 / ±5
	70	744			775		696		746		836		
	80	844			875		796		846		936		
	90	944			975		896		946		1036		
	100	1044			1075		996		1046		1136		

***UWAGA!** Zamówienia w normie inwestycyjnej (światło przejścia 800, 900 mm) - dostępne jako standard - bez dopłaty (norma inwestycyjna - do S₀ należy dodać 8 mm).
Prosimy pamiętać również o doborze właściwego rozmiaru skrzydeł dedykowanych do kompletu.

Tabele wymiarów drzwi

DRZWI TECHNICZNE

TABELA 3

RODZAJ OŚCIEŻNICY	ROZMIAR	S _i	H _i	D _i	S _o	H _o	O _s	O _w	S _b	H _b	S _z (6)	S _z (8)	H _z	T _{s,w}
Rw = 27 dB z ościeżnicą Porta SYSTEM	60	644	2030	40	680	2060	602	2016	646	2038	746	786	kątownik (6) / (8) 2088 / 2108	+20 / +10
	70	744			780		702		746		846	886		
	80	844			880		802		846		946	986		
	90	944			980		902		946		1046	1086		
	100	1044			1080		1002		1046		1146	1186		
Rw = 32 dB ze wzmocnioną ościeżnicą Porta SYSTEM	60	644	2030	44	680	2060	602	2016	650	2040	746	786	kątownik (6) / (8) 2088 / 2108	+20 / +10
	70	744			780		702		750		846	886		
	80	844			880		802		850		946	986		
	90	952			988		910		958		1054	1094		
	100	1044			1080		1002		1050		1146	1186		
Porta SILENCE Rw=37 dB przyłgowa regulowana	80	844	2030	49 / 50	880	2060	802	2016	850	2040	946	986	2088/2108	+20 / +10
	90	968			1004		926		974		1070	1110		
	100	1044			1080		1002		1050		1146	1186		
Porta SILENCE Rw=37 dB beprzyłgowa regulowana	80	818	2017	49 / 50	880	2060	801	2016	849	2040	-	985	-/2108	+20 / +10
	90	968			1030		951		999		-	1135		
	100	1018			1080		1001		1049		-	1185		
Porta SILENCE Rw=37 dB przyłgowa stała	80	844	2030	49 / 50	950	2090	802	2017	922	2077	1024	1064	2128/2148	±10 / ±5
	90	968			1074		926		1046		1148	1188		
	100	1044			1150		1002		1122		1224	1264		
Porta SILENCE Rw=37 dB beprzyłgowa stała	80	818	2017	49 / 50	950	2090	801	2017	921	2077	-	1063	-/2148	±10 / ±5
	90	968			1100		951		1071		-	1213		
	100	1018			1150		1001		1121		-	1263		
Porta SILENCE Rw=37dB przyłgowe z ośc. stalową	80	844	2030	49 / 50	876	2055	796	2013	856	2043	906	-	2068	±10 / ±5
	90	968			1000		920		980		1030	-		
	100	1044			1076		996		1056		1106	-		
Porta SILENCE Rw=37dB beprzyłgowe z ośc. stalową	80	818	2017	49 / 50	875	2055	795	2013	855	2043	905	-	2068	+10 / +5
	90	968			1026		945		1005		1055	-		
	100	1018			1075		995		1055		1105	-		
Rw = 42 dB ze wzmocnioną ościeżnicą Porta SYSTEM	80	868	2047	68 / 69	915	2080	802	2020	872	2056	968	1008	kątownik (6) / (8) 2104 / 2124	+20 / +10
	90	968			1015		902		972		1068	1108		
	100	1068			1115		1002		1072		1168	1208		
Rw = 42 dB z ościeżnicą MDF	80	868	2047	68 / 69	975	2105	802	2021	946	2093	1048	1088	kątownik (6) / (8) 2144 / 2164	±10 / ±5
	90	968			1075		902		1046		1148	1188		
	100	1068			1175		1002		1146		1248	1288		
Rw = 42 dB z ościeżnicą stalową*	80	888	2047	68 / 69	890	2055	810	2015	870	2045	950	-	2085	±10 / ±5
	90	988			990		910		970		1050	-		
	100	1088			1090		1010		1070		1150	-		
EI 30 z ościeżnicą MDF	60	644	2030	44 / 45	750	2090	602	2014	722	2077	824	864	kątownik (6) / (8) 2128 / 2148	±10 / ±5
	70	744			850		702		822		924	964		
	80	844			950		802		922		1024	1064		
	90	952			1060		910		1030		1132	1172		
	100	1044			1150		1002		1122		1224	1264		
EI 30, Rw = 27 dB, Rw = 32 dB z ościeżnicą stalową*	60	644	2030	44 / 41 44 / 45	675	2055	596	2013	656	2043	706	-	2068	±10 / ±5
	70	744			775		696		756		806	-		
	80	844			875		796		856		906	-		
	90	952			985		904		964		1014	-		
	100	1044			1075		996		1056		1106	-		
Rw = 27 dB, Rw = 32 dB z ościeżnicą stalową do ścian kartonowo-gipsowych	60	644	2030	40 / 41 44 / 45	685	2058	596	2013	680	2058	706	-	2068	+10 / +5
	70	744			785		696		780		806	-		
	80	844			885		796		880		906	-		
	90	952			993		904		988		1014	-		
	100	1044			1085		996		1080		1106	-		
EI 60 z ościeżnicą drewnianą	60	668	2030	60 / 61	775	2090	626	2017	747	2077	858	-	2133	±10 / ±5
	70	768			875		726		847		958	-		
	80	868			975		826		947		1058	-		
	90	968			1075		926		1047		1158	-		
	100	1044			1150		1002		1072		1172	-		
EI 60 z ościeżnicą stalową*	60	668	2030	60 / 61	700	2055	618	2011	678	2041	732	-	2068	±10 / ±5
	70	768			800		718		778		832	-		
	80	868			900		818		878		932	-		
	90	968			1000		918		978		1032	-		
	100	1044			1080		1002		1052		1102	-		
Steel EI 30	60	700	2052	53	695	2065	640	2037**	673	2053	760	-	2097	±10 / ±5
	70	800			795		740		773		860	-		
	80	900			895		840		873		960	-		
	90	1000			995		940		973		1060	-		
	100	1080			1075		1020		1053		1140	-		
Steel EI 60	80	916	2054	67	930	2075	840	2029**	911	2064	977	-	2097	±10/±5
	90	1016			1030		940		1011		1077	-		
	100	1116			1130		1040		1111		1177	-		
ENDURO	60	644	2030	40	675	2055	596	2016	656	2046	706	-	2071	±10 / ±5
	70	744			775		696		756		806	-		
	80	844			875		796		856		906	-		
	90	952			985		904		964		1014	-		
	100	1044			1075		996		1056		1106	-		
ENDURO z ościeżnicą wahadłową	60	618	2017	40	750	2085	638	2030	728	2075	828	-	2075	±10 / ±5
	70	718			850		738		828		928	-		
	80	818			950		838		928		1028	-		
	90	918			1050		938		1028		1128	-		
	100	1018			1150		1038		1128		1228	-		
AQUA	60	618	2017	40	675	2055	596	2016	656	2046	706	-	2071	±10 / ±5
	70	718			775		696		756		806	-		
	80	818			875		796		856		906	-		
	90	926			983		904		964		1014	-		
	100	1018			1075		996		1056		1106	-		
Uniwersalne drzwi do pomieszczeń gospodarczych	70	715	2017	40***	760	2050	700	2018	739	2038	796	-	2066	±10 / ±5
	80	815			860		800		839		896	-		
	90	915			960		900		939		996	-		
Steel BASIC i Steel BASIC PLUS z ośc. Kątowną MAŁĄ PLUS	80	852	2030	40	857	2043 - Basic 2047 - Basic PLUS	804	2016	837	2033	914	-	2071 - Basic 2075 - Basic PLUS	±10/±5
	90	952			957		904		937		1014	-		
	100	1052			1057		1004		1037		1114	-		

* Stosując ościeżnicę PROJEKT (BIS i Premium) należy powiększyć otwór w murze S_o o 24 mm oraz wysokość H_o o 12 mm (tolerancja wyników ±10 mm / ±5 mm).
Pozostałe wymiary charakterystyczne profilu PROJEKT, patrz rysunek na stronie 196.

** Zastosowanie progu stalowego zmniejszy podany wymiar o 16 mm.

*** Grubość skrzydła mierzona na krawędziach pionowych (skrzydło bez wypełnienia, otwarte od strony zamykania).

Tabele wymiarów drzwi

DRZWI WEWNĘTRZNE WEJŚCIOWE

TABELA 4

RODZAJ OŚCIEŻNICY	ROZMIAR	S _s	H _s	D _s	S _o	H _o	O _s	O _w	S _b	H _b	S _z (6)	S _z (8)	H _z	T _{s/w}
AGAT, OPAL, KWARC, GRANIT kl. C z ościeżnicą stalową**	80	844	2030*	40 / 41 44 / 45 48 / 49	876	2056	796	2016**	856	2046	906	–	2071	±10 / ±5
	90	952			986		904		964		1014	–		
	100	1044			1076		996		1056		1106	–		
AGAT, OPAL z ościeżnicą MDF 100 mm	80	844	2030	40	910	2075	802	2016	890	2060	1000	–	2115	+20/+10
	90	952			1018		910		998		1108	–		
	100	1044			1110		1002		1090		1200	–		
EXTREME RC2, GRANIT RC 3, EXTREME RC 3 z ościeżnicą stalową**	80	844	2032	50	876	2056	796	2016	856	2046	906	–	2071	+10 / +5
	90	968			1000		920		980		1030	–		
	100	1044			1076		996		1056		1106	–		
GRANIT RC 3, EXTREME RC 3 z ościeżnicą PS	80	844	2032	50	880	2060	802	2018	850	2042	–	986	2110	+20 / +10
	90	968			1005		926		974		–	1110		
	100	1044			1080		1002		1050		–	1186		
Steel SAFE	80	868	2037	54	900	2065	820	2023***	880	2053	930	–	2078	±10 / ±5
	90	968			1000		920		980		1030	–		
	100	1068			1100		1020		1080		1130	–		

* dla Granita kl. C H_s=2032

** Stosując ościeżnicę PROJEKT (BIS i Premium) należy powiększyć otwór w murze S_o o 24 mm oraz wysokość H_o o 12 mm (tolerancja wyników ±10 mm / ±5 mm).

Pozostałe wymiary charakterystyczne profilu PROJEKT, patrz rysunek na stronie 196.

*** Zastosowanie progu stalowego zmniejszy podany wymiar o 16 mm.

DRZWI ZEWNĘTRZNE

TABELA 5

	ROZMIAR	S _s	H _s	D _s	S _o	H _o	O _s	O _w	S _b	H _b	S _z	H _z	T _{s/w}
Steel SAFE	80	868	2037	54	900	2065	820	2023*	880	2053	930	2078	±10/±5
	90	968			1000		920		980		1030		
	100	1068			1100		1020		1080		1130		
Steel SAFE z ościeżnicą Thermo	80	868	2037	54	900	2065	822	2023*	882	2053	932	2078	±10/±5
	90	968			1000		922		982		1032		
	100	1068			1100		1022		1082		1132		
Steel ENERGY PROTECT	80	868	2037	66	900	2065	822	2023*	882	2053	932	2078	±10/±5
	90	968			1000		922		982		1032		
	100	1068			1100		1022		1082		1132		
Eco POLAR PASSIVE / Eco POLAR	90	952	2067	79/68	1090	2135	920	2010	1060	2116	–	–	±10/±5
Eco POLAR PASSIVE / Eco POLAR + naświetle	90+30	1052			1390				1360				
Eco POLAR PASSIVE / Eco POLAR + dwa naświetla	30+90+30	967			1690				1660				
Eco POLAR PASSIVE / Eco POLAR + naświetle	90+40	967			1490				1460				
Eco POLAR PASSIVE / Eco POLAR + dwa naświetla	40+90+40	967			1890				1860				
Eco POLAR PASSIVE / Eco POLAR + naświetle	90+50	967			1590				1560				
Eco POLAR PASSIVE / Eco POLAR + dwa naświetla	50+90+50	967			2090				2060				
Eco POLAR PASSIVE / Eco POLAR	100	1067			1190				1160				
Eco POLAR PASSIVE / Eco POLAR + naświetle	100+30	1067			1490				1460				
Eco POLAR PASSIVE / Eco POLAR + dwa naświetla	30+100+30	1067			1790				1760				
Eco POLAR PASSIVE / Eco POLAR + naświetle	100+40	1067	1590	1560									
Eco POLAR PASSIVE / Eco POLAR + dwa naświetla	40+100+40	1067	1990	1960									
Eco POLAR PASSIVE / Eco POLAR + naświetle	100+50	1067	1690	1660									
Eco POLAR PASSIVE / Eco POLAR + dwa naświetla	50+100+50	1067	2190	2160									

* Zastosowanie progu stalowego zmniejszy podany wymiar o 16 mm.

DRZWI PORTA HIDE

TABELA 6

RODZAJ OŚCIEŻNICY	ROZMIAR	S _s	H _s	S _o	H _o	O _s	O _w	S _b	H _b
Porta HIDE bezprzylgowe (otwierane na zewnątrz)	70	718	2017	800	2070	703	2017	787	2059
	80	818				803		887	
	90	918				903		987	
Porta HIDE z przeciwprzylgą (otwierane do wewnątrz)	70	718	2027	800	2080	703	2027	787	2069
	80	818				803		887	
	90	918				903		987	

Tabele wymiarów drzwi

SYSTEMY PRZESUWNE, DRZWI ŁAMANE, DRZWI SKŁADANE

TABELA 7

	ROZMIAR	S _s	H _s	D _s	S _o	H _o	O _s	O _w	S _b	H _b	S _z	H _z	M _s	M _G	B _G	T _{SW}
System przesuwny METAL do ścian murowanych	60	644	2030	40	670	2055	600	2018	660	2048	680	2114	1310	82	58	+10/+5
	70	744			770		700		760		780		1510			
	80	844			870		800		860		880		1710			
	90	944			970		900		960		980		1910			
	100	1044			1070		1000		1060		1080		2110			
System przesuwny METAL do ścian kartonowo-gipsowych	60	644	2030	40	685	2055	600	2018	660	2048	680	2114	1310	82	58	+10/+5
	70	744			785		700		760		780		1510			
	80	844			885		800		860		880		1710			
	90	944			985		900		960		980		1910			
	100	1044			1085		1000		1060		1080		2110			

	ROZMIAR	S _s	H _s	D _s	S _o	H _o	O _s	O _w	H _z	M _s (6)/(8)	M _G	B _G	T _{SW}
System przesuwny Porta	60	644	2030	40	680	2060	602	2016	2119	1413	103	60	+20/+10
	70	744			780		702			1613			
	80	844			880		802			1813			
	90	944			980		902			2013			
	100	1044			1080		1002			2213			

	ROZMIAR	S _s	H _s	D _s	S _o (6)/(8)	H _o	O _s (6)	O _s (8)	O _w	H _z	M _s (6)/(8)	M _G	T _{SW}
System przesuwny ALU	60	744	2030	40	680/640	2060	602	560	2016	2114	1435	63	+20/+10
	70	844			780/740		702	660			1653		
	80	944			880/840		802	760			1853		
	90	1044			980/940		902	860			2053		
	130	2 x 744			1420/1380		1345	1304			2857		
	150	2 x 844			1620/1580		1545	1504			3257		
	170	2 x 944			1820/1780		1745	1704			3657		

	ROZMIAR	S _s	H _s	D _s	S _o (6)/(8)	H _o	O _s	O _w	S _b	H _b	S _z (6)	S _z (8)	H _z (6)/(8)	T _{SW}
System ALFA	60	644	2000	40	680	2060	460	2016	646	2043	746	786	2088/2108	+20/+10
	70	744			780		560		746		886			
	80	844			880		660		846		986			
	90	944			980		760		946		1086			
	100	1044			1080		860		1046		1186			
System BETA	60	588	1990	40	680	2070	450	2016	646	2050	746	786	2088/2108	+20/+10
	70	688			780		550		746		886			
	80	788			880		650		846		986			
	90	888			980		750		946		1086			

	ROZMIAR	S _s	H _s	D _s	S _o *	H _o *	O _s	O _w	S _b	H _b	S _z (6)	S _z (8)	H _z (6)/(8)	S _C	H _C	T _{SW}
System przesuwny KOMPAKT – pojedynczy	60	644	2030	40	660	2065	600	2018	654	2040	744	784	2090/2110	1355	2130	+5/+10
	70	744			760		700		754		884	1555				
	80	844			860		800		854		984	1755				
	90	944			960		900		954		1084	1955				
	100	1044			1060		1000		1054		1184	2155				
System przesuwny KOMPAKT – podwójny	2 x 60	644	2030	40	1265	2065	1214	2018	1258	2040	1358	1398	2090/2110	2610	2130	+5/+10
	2 x 70	744			1465		1414		1458		1598	3010				
	2 x 80	844			1665		1614		1658		1798	3410				
	2 x 90	944			1865		1814		1858		1998	3810				
	2 x 100	1044			2065		2014		2058		2198	4210				

* Dla Systemu przesuwego KOMPAKT wymiary S_o i H_o oznacza wymiar otworu w kasie stalowej do osadzenia ościeżnicy drewnopodobnej.

RODZAJ OŚCIEŻNICY	ROZMIAR	S _s	H _s	D _s	S _o	H _o	M _s	T _{SW}
System przesuwny BLACK	70	744	2090	40	680	2060	2000	±10/±5
	80	844			780			
	90	944			880			
	100	1044			980			
System przesuwny SLIDE	70	744	2200	40	680	2060	2010	±10/±5
	80	844			780			
	90	944			880			
	100	1044			980			

UWAGI:

- Tolerancja wymiarów zgodnie z PN: do 1 m: ±1 mm, powyżej 1 m: ±2 mm.
- Dostawki do drzwi przyłogowych dostępne w naturalnej okleinie oferujemy w rozmiarze „40”, gdzie S_s=444, H_s=2030.
- Ościeżnice są zaprojektowane do postawienia na gotowej, wykończonej posadzce. W przypadku ościeżnic stalowych istnieje możliwość zamówienia ich w wersji wydłużonej o 30 mm do zalania w wylewce posadzki. Należy wówczas podane wymiary H_b i H_z powiększyć o 30 mm (poziom „-30”).
- Podany dla skrzydeł wewnętrzzłokalnych w tabeli rozmiar skrzydła dotyczy zarówno skrzydeł przyłogowych, jak i suwanych.
- Porta SYSTEM zintegrowana z naświetlem górnym wymiary H_w, H_b i H_z +302 mm.
- Stosując ościeżnicę PROJEKT (BIS i Premium) należy powiększyć otwór w murze S_o o 24 mm oraz wysokość H_o o 12 mm (tolerancja wyników ±10 mm / ±5 mm).

Klasyfikacja pokryć Porta

SPRAWDŹ JAKĄ ILOŚĆ GWIAZDEK JEST PRZY NAZWIE WYBRANEJ OKLEINY

W klasyfikacji Porta uwzględniono sześć grup, podziału na grupy dokonano na podstawie jakości wykończenia, stanowiącej o jej trwałości i odporności na czynniki zewnętrzne. Mamy nadzieję, że nasza klasyfikacja ułatwi Państwu podjęcie najlepszej decyzji i optymalny wybór. Przy każdym prezentowanym produkcie znajdują Państwo informację o klasyfikacji zastosowanego pokrycia.

ECONOMIC ★☆☆☆☆ Klasa stanowiąca idealne połączenie jakości i ceny.	STANDARD ★★☆☆☆☆ Klasa podstawowa Porta zapewnia możliwość długotrwałego użytkowania w gospodarstwach domowych.	STANDARD PLUS ★★★☆☆ Rozszerzona klasa STANDARD o podwyższonych parametrach ścieralności oraz odporności na wilgotność.
PREMIUM ★★★★★ Klasa idealnie łącząca estetykę z gwarancją wysokiej jakości użytkowej, z sugerowanym przeznaczeniem do budynków mieszkalnych i biur.	PROFESSIONAL ★★★★★ Klasa łącząca niezmienną funkcjonalność z elegancją wszędzie tam, gdzie drzwi bezpośrednio są narażone na długotrwałe działanie czynników zewnętrznych, z sugerowanym przeznaczeniem do hoteli, budynków użyteczności publicznej i biur.	EXTREME ★★★★★ Klasa, której parametry stanowią ochronę dla intensywnego użytkowania drzwi wykończonych tym rodzajem pokrycia. Przeznaczona jest do miejsc o dużym natężeniu ruchu, wszędzie tam, gdzie codziennie przechodzą setki ludzi.





Szczegółowe dane dotyczące oklein pod adresem:
www.porta.com.pl/kartyoklein



Specjalnie dla Państwa, na podstawie europejskich standardów, opracowaliśmy klasyfikację pokryć biorąc pod uwagę różne bodźce zewnętrzne wpływające bezpośrednio na trwałość powierzchni drzwi. Na klasyfikację składają się następujące czynniki, które oddziałują na drzwi i ich okleiny w codziennym użytkowaniu:

ŚCIERANIE
 Nieuniknione działanie podczas użytkowania każdych drzwi. Każdego dnia drzwi są narażone na wielokrotne otarcia związane z przejściami osób, gdzie często zajęte ręce, przenoszone dokumenty, czy rzeczy osobiste uniemożliwiają prawidłowe ich użytkowanie. Powierzchnia skrzydła musi wytrzymać zabawy dzieci, często także zwierzęta domowe nie oszczędzają drzwi w oczekiwaniu na przyjście domowników.

ŚRODKI CZYSZCZĄCE
 Prace porządkowe zarówno w domu, jak i w firmie powodują konieczność użycia środków czyszczących, co zwykle nie pozostaje bez znaczenia dla trwałości powierzchni.

ŚWIATŁO DZIENNE
 Czynnikiem wpływającym na zmianę tonacji kolorów w długim okresie użytkowania. Sprawdziliśmy dla Państwa wszystkie rodzaje oklein oraz ich sposób reakcji na światło dzienne przy wieloletnim użytkowaniu i z dumą podkreślamy, że dobrane przez nas sposoby pokrycia drzwi osiągają bardzo dobre wyniki przez cały okres użytkowania.

WILGOTNOŚĆ
 Bezpośrednie narażenie przy dużej wilgotności powietrza, dotyczy właśnie okleiny i to jej odporność na ten czynnik gwarantuje niezmienną kształtu oraz jednolitą powierzchnię przez cały czas użytkowania.

Próbki kolorów

Kolory z palety RAL



Lakier Standard ★★☆☆☆☆

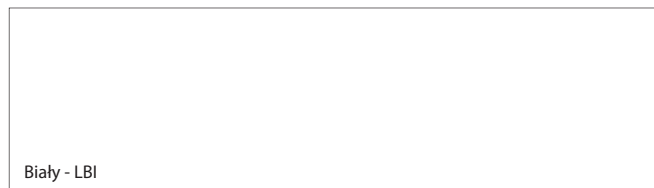

Biały - LBI

KOLOR BIAŁY PORÓWNYWALNY DO RAL 9003

Lakier Premium ★★★★★☆

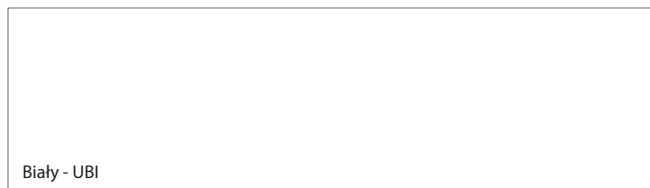

Biały - UBI

Farba Akrylowa UV ★★★★★☆



Biały - WBI

Okleina Premium ★★★★★☆



Biały - UBI

W związku z użyciem różnych materiałów i technologii wykończenia do pokrycia skrzydła i ościeżnicy, może wystąpić niewielka różnica kolorystyczna między nimi.

Okleina Super Matt ★★☆☆☆☆



Czarny - SCM

Okleina Portasynchro 3D ★★☆☆☆☆



Wenge White - RNS

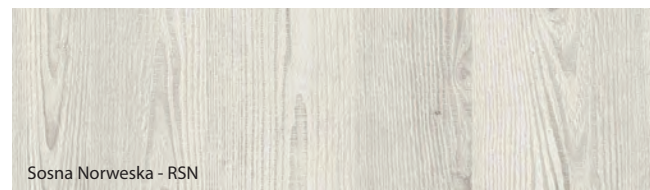

Sosna Norweska - RSN



Akacja Srebrna - RAS



Akacja Miodowa - RAM

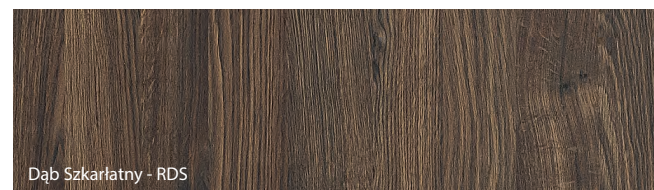

Dąb Szkarłatny - RDS

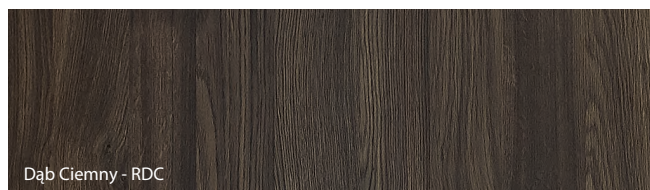

Dąb Ciemny - RDC

Porta przykłada najwyższą wagę do dokładnego dopasowania kolorystycznego proponowanych zestawów drzwiowych, jednak ze względów technologicznych lub materiałowych mogą występować niewielkie różnice pomiędzy ich elementami.

Próbki kolorów

Okleina Portadecor ★★☆☆☆☆

Biały - DBI

Popielaty Euroinvest - DPO

Orzech Bielony - DOB

Buk Bawaria - DUV

NOWOŚĆ

Dąb Catania - DDT

Orzech - DOR

Orzech Verona 2 - DO2

Wenge - DNG

Dąb Monaco 1* - DD1

Dąb Monaco 2* - DD2

Dąb Monaco 3* - DD3

* do wyczerpania zapasów

Okleina Portadur ★★☆☆☆☆

Orzech 2 - YO2/VO2

Orzech 3 - YO3/VO3

Orzech 4 - YO4/VO4

Porta przykłada najwyższą wagę do dokładnego dopasowania kolorystycznego proponowanych zestawów drzwiowych, jednak ze względów technologicznych lub materiałowych mogą występować niewielkie różnice pomiędzy ich elementami.

Próbki kolorów

Okleina Portalamino ★★★★★☆

NOWOŚĆ

Dąb Angielski Hamilton - IDQ

NOWOŚĆ

Dąb Srebrzysty - IDU

Okleina Portaperfect 3D ★★★★★☆

Dąb Skandynawski - PDN

Dąb Malibu - PDM

Dąb Klasyczny - PDL

NOWOŚĆ

Buk Skandynawski - PUA

Dąb Naturalny - PDA

Dąb Syberyjski - PDY

Dąb Kalifornia - PDK

Dąb Południowy - PDD

Dąb Hawana - PDH

Płyta Gladstone/Halifax ★★★★★★

Dąb Biały - TDI

Dąb Piaskowy - TDP

Dąb Brązowy - TDO

NOWOŚĆ

Halifax Naturalny - THN

Porta przykłada najwyższą wagę do dokładnego dopasowania kolorystycznego proponowanych zestawów drzwiowych, jednak ze względów technologicznych lub materiałowych mogą występować niewielkie różnice pomiędzy ich elementami.

Próbki kolorów

Lakier Wodny Zewnętrzny ★★★★★☆



okleina naturalna / fornir

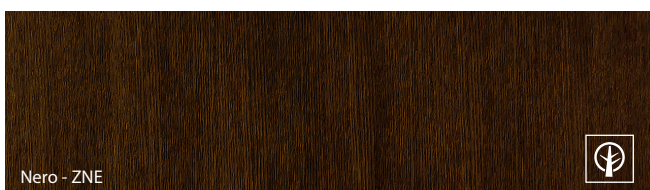
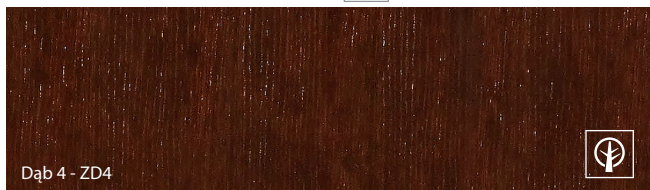
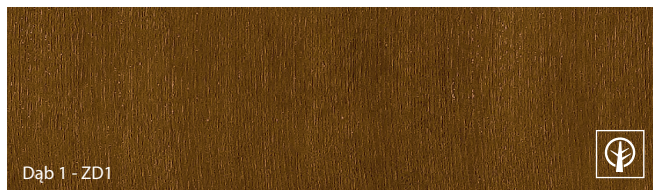

KOLOR ANTRACYT PORÓWNYWALNY DO RAL 7024

Okleina CPL HQ 0,2 ★★★★★☆

Okleina HPL i CPL 0,7 ★★★★★★

NOWOŚĆ

Biały - 2BM

Biały - HBM / 7BM

Popielaty Euroinvest - 2PO

Popielaty Euroinvest - HPO / 7PO

Dąb Milano 1 - 2D1

Dąb Milano 1 - 7D1

Orzech Bielony - 2OB

Orzech Bielony - HOB / 7OB

Buk Porta - 2UU

Buk Porta - 7UU

Dąb Naturalny - 2DA

Dąb Naturalny - HDA / 7DA

Dąb Milano 2 - 2D2

Dąb Milano 2 - 7D2

Dąb Milano 4 - 2D4

Dąb Milano 4 - 7D4

KOLOR BIAŁY PORÓWNYWALNY DO RAL 9003

GRUPA I

Porta przykłada najwyższą wagę do dokładnego dopasowania kolorystycznego proponowanych zestawów drzwiowych, jednak ze względów technologicznych lub materiałowych mogą występować niewielkie różnice pomiędzy ich elementami.



Próbki kolorów

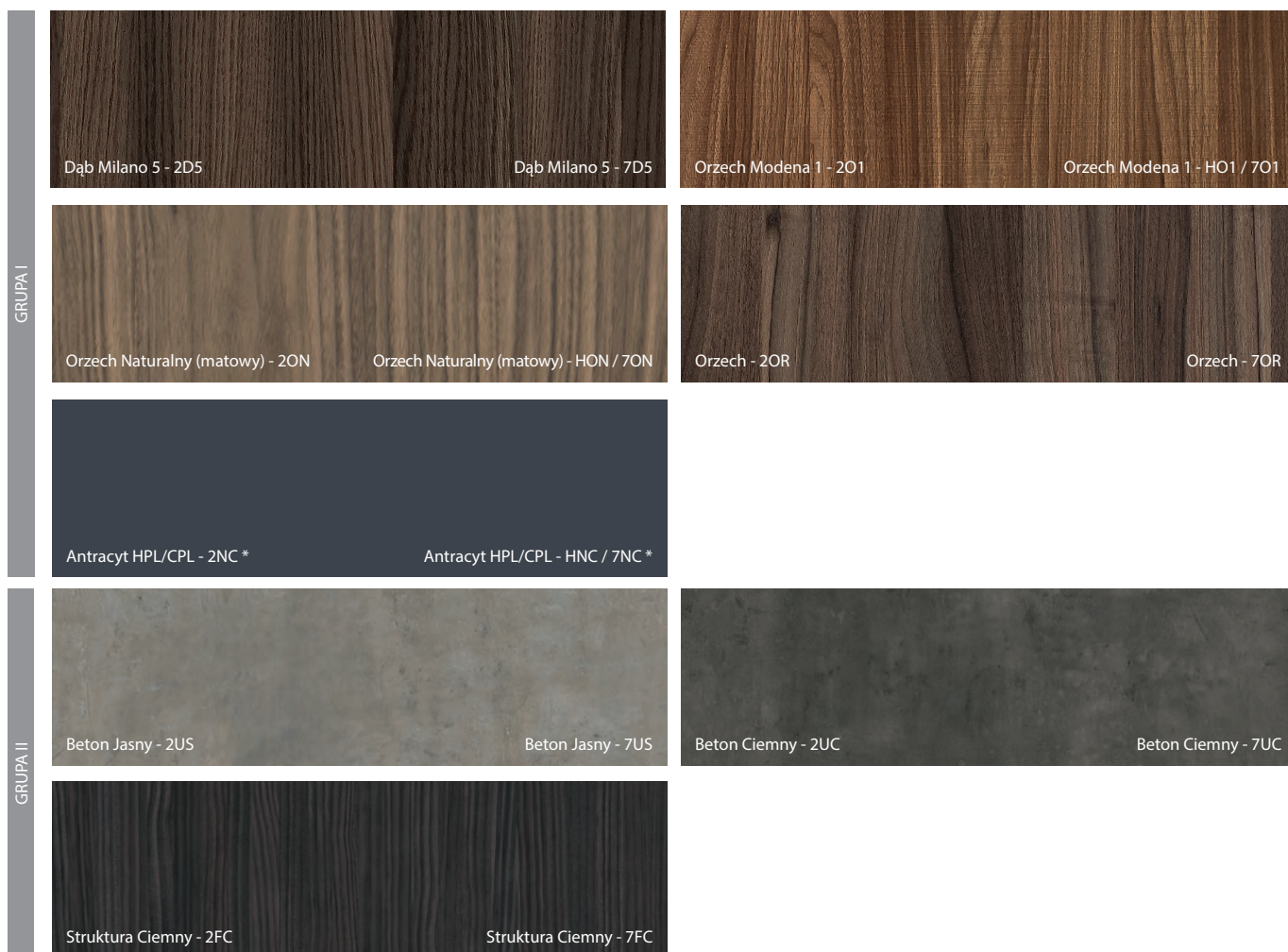

Charakterystyka oklein HPL i CPL na www.porta.com.pl/dm/charakterystykaHPLCPL.pdf

* oznaczenie HPL/CPL wprowadzono z uwagi na dedykowaną farbę proszkową Antracyt HPL/CPL

Okleina Naturalna Select ★★★★★☆

 okleina naturalna / fornir

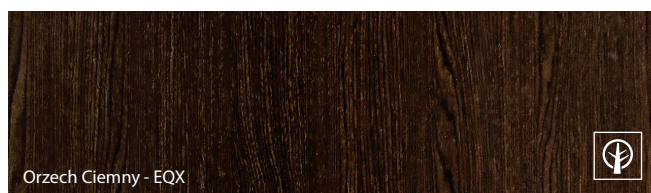
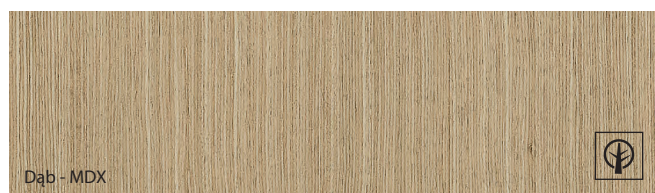

Okleina Naturalna Dąb ★★★★★☆



Porta przykładą najwyższą wagę do dokładnego dopasowania kolorystycznego proponowanych zestawów drzewiowych, jednak ze względów technologicznych lub materiałowych mogą występować niewielkie różnice pomiędzy ich elementami.



Próbki kolorów



okleina naturalna / forniir

Okleina Naturalna Jesion ★★★★★☆☆



Jesion - KJ1

Okleina Naturalna Orzech ★★★★★☆☆

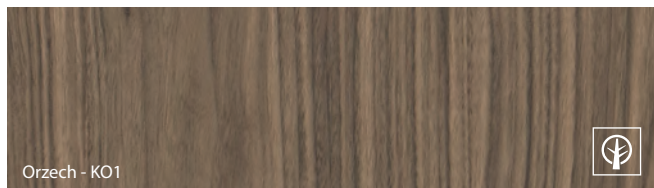

Orzech - KO1

Okleina Naturalna Dąb Satin ★★★★★☆☆



Dąb Biały - NBI / KBI



Dąb Jasny - NDJ / KDJ



Dąb Winchester - NDE / KDE

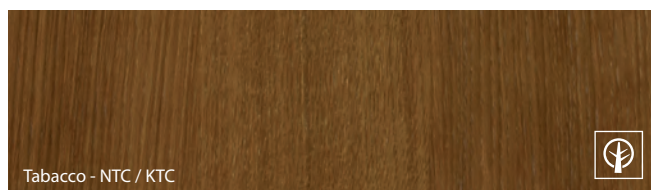

Tabacco - NTC / KTC

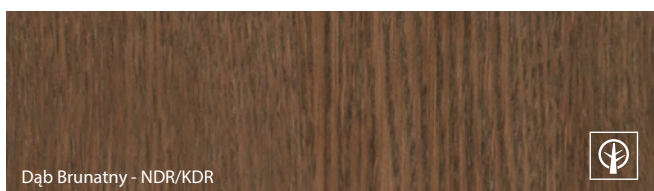

Dąb Brunatny - NDR / KDR

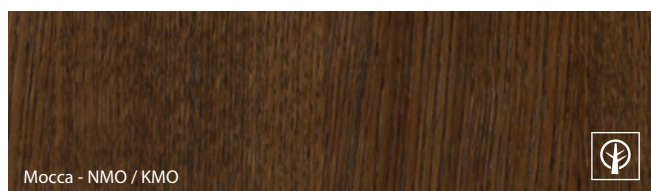

Mocca - NMO / KMO



Nero - NNE / KNE

Symbolika kolorów:
N – okleina w wersji „pasiak”
K – okleina w wersji „kwiat”

Wzór okleiny uzyskuje się poprzez właściwą selekcję drewna oraz odpowiednią obróbkę liści okleiny i technikę ich składania.

Pasiak – okleina o jednolitym rysunku słojev drewna.

Kwiat (flader) – okleina o naturalnym, wyraźnym i wzorzystym rysunku słojev drewna.

Specyfiką okleiny naturalnej jest możliwość wystąpienia różnic w usłojeniu i wybarwieniu. Różnice te nie mogą być podstawą uznania reklamacji.

KOLOR BIAŁY PORÓWNYWALNY DO RAL 9016

Okleina Naturalna Select - to specjalnie przygotowana i wyselekcjonowana okleina naturalna charakteryzująca się dużą powtarzalnością rysunku usłojenja i koloru wybarwienia. Produkty wykonane w tego rodzaju pokryciu spełniają wysokie normy jakościowe.

Okleina Naturalna Dąb, Jesion, Orzech oraz okleiny Naturalne Dąb Satin - to okleiny charakteryzująca się różnorodnością kolorystyki, rysunku usłojenja, występujących skrętów włókien itp. Ich charakter wynika z naturalnego środowiska wzrastania drzewa, z warunków klimatycznych i siedliskowych występujących w obrębie tego samego gatunku biologicznego. Te właściwości morficzne drewna, charakterystyczne dla naturalnego materiału odróżniają go od tworzyw sztucznych i jako takie w żaden sposób nie stanowią o wadliwości wyrobu.

Porta przykłada najwyższą wagę do dokładnego dopasowania kolorystycznego proponowanych zestawów drzewiowych, jednak ze względów technologicznych lub materiałowych mogą występować niewielkie różnice pomiędzy ich elementami.



Próbki kolorów

Blacha Stalowa Laminowana PCV ★★★★★☆

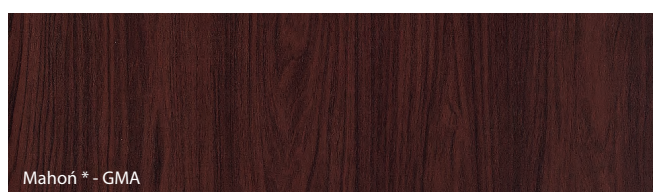
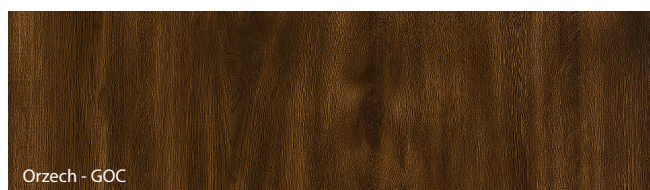
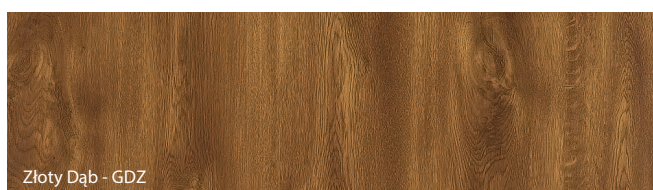

* do wyczerpania zapasów

Blacha Powlekana ★★★★★☆

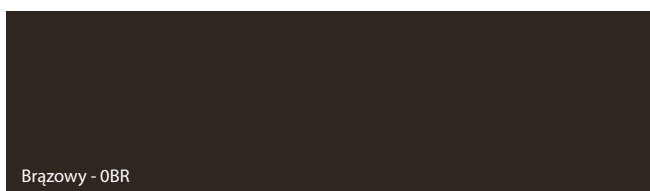
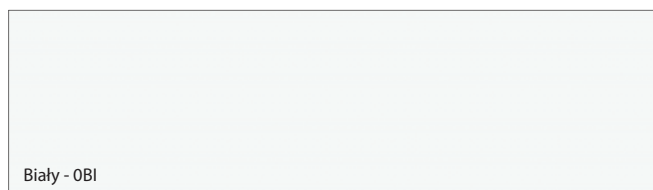

Z uwagi na charakter stosowanego materiału, kolorystyka produktów jest zbliżona do podanych z palety RAL.

Kolor Biały porównywalny do RAL 9010 / Kolor Popielaty porównywalny do RAL 7035

Kolor Antracyt porównywalny do RAL 7024 / Kolor Brązowy porównywalny do RAL 8017

Blacha Ocynkowana ★★★★★☆



Stal Nierdzewna ★★★★★★



Porta przykłada najwyższą wagę do dokładnego dopasowania kolorystycznego proponowanych zestawów drzwiowych, jednak ze względów technologicznych lub materiałowych mogą występować niewielkie różnice pomiędzy ich elementami.

Próbki kolorów

Farba Poliestrowa Premium ★★★★★☆

GRUPA I	NOWOŚĆ Biały MAT - LBM	NOWOŚĆ Popielaty MAT - LPM
	NOWOŚĆ Brązowy MAT - LRM	NOWOŚĆ Beżowy MAT - LKM
	Antracyt HPL/CPL - LNC *	Antracyt struktura - LNT
GRUPA II	Biały - LBI	Popielaty - LPO
	Brązowy - LBR	
GRUPA III	NOWOŚĆ Czarny MAT - LCM	

* oznaczenie HPL/CPL wprowadzono z uwagi na dedykowaną okleinę Antracyt HPL/CPL

Kolor Biały (LBM) porównywalny do RAL 9003 / Kolor Biały (LBI) porównywalny do RAL 9016
Kolor Popielaty (LPM, LPO) porównywalny do RAL 7047 / Kolor Brązowy (LRM, LBR) porównywalny do RAL 8028
Kolor Beżowy (LKM) porównywalny do RAL 1019 / Kolor Czarny (LCM) porównywalny do RAL 9017
Kolor Antracyt struktura (LNT) porównywalny do RAL 7024

Farba Podkładowa ★★★★★☆



Farba podkładowa – Popielaty (LBP) porównywalny do RAL 7035

Porta przykłada najwyższą wagę do dokładnego dopasowania kolorystycznego proponowanych zestawów drzwiowych, jednak ze względów technologicznych lub materiałowych mogą występować niewielkie różnice pomiędzy ich elementami.

Szyby

RODZAJE PRZESZKLEŃ



Szyba matowa



Szyba „chinchilla”



Szyba „ramka” matowa



Szyba Villadora A



Szyba Villadora B



Szyba przezroczysta

Wymiary szymb dostępne na www.porta.com.pl/do-pobrania

Dodatkowe Informacje

Z MYŚLĄ O TOBIE PRZYGOTOWALIŚMY ZESTAW LINKÓW DO NASZEJ STRONY WWW, Z ISTOTNYMI INFORMACJAMI, KTÓRYCH NIE ZNAJDZIESZ W NASZYM KATALOGU.



Rodzaje Konstrukcji

Znajdziesz tutaj rodzaje konstrukcji wszystkich naszych skrzydeł.



Zestawienie Parametrów Technicznych oraz zastosowanie Drzwi PORTA

Znajdziesz tutaj zestawienie parametrów takich jak: Klasa Mechaniczna, Antywłamaniowość, Ognioodporność, Dymoszczelność, Dźwiękoszczelność oraz zalecane zastosowanie drzwi wg projektu.



Lustro w skrzydłach suwanych

Zobacz, z której strony znajduje się lustro w skrzydłach suwanych.



Szyba w Twoich drzwiach

Zobacz, z której strony znajduje się matowa strona szyby.



Tabela wymiarów drzwi dwuskrzydłowych

Znajdziesz tutaj tabelę wymiarową drzwi dwuskrzydłowych wewnątrzlokalowych z ościeżnicami drewnianymi.



Naświetla

Znajdziesz tutaj informacje dotyczące naświetli oraz cennik.



AUTORYZOWANA GRUPA MONTAŻOWA PORTA

ZACHĘCAMY DO ODWIEDZENIA STRONY: www.dobrymontazysta.pl



ZNAJDZIESZ TAM:

■ **WYSZUKIWARKĘ DOBRZYCH MONTAŻYSTÓW W TWOIM REGIONIE**

- wysokiej jakości drzwi
- opinie, polecenia, referencje
- porady ekspertów
- filmy montażowe

■ W CELU UZYSKANIA DODATKOWYCH INFORMACJI O **AUTORYZOWANYCH GRUPACH MONTAŻOWYCH**

PROSIMY O KONTAKT POD NR TEL. 58 677 82 49

Autoryzowane Grupy Montażowe to firmy, które posiadają certyfikat potwierdzający ich kwalifikacje dotyczące montażu produktów Porta.

■ NIŻSZY VAT, WIĘKSZA OSZCZĘDNOŚĆ O SZCZEGÓŁY PYTAJ SPRZEDAWCĘ LUB SPRAWDŹ NA: WWW.BLOGPORTA.PL



DRZWI

+



AUTORYZOWANA
GRUPA MONTAŻOWA
PORTA

MONTAŻ

+

8%

=



TWOJA
SATYSFAKCJA



5 LAT*

GWARANCJI

36 MIESIĘCY

NA SKRZYDŁA I OŚCIEŻNICE

+ DODATKOWE 24 MIESIĄCE

ZA SKORZYSTANIE Z USŁUG
AUTORYZOWANYCH
GRUP MONTAŻOWYCH

JEŻELI SZUKASZ:

- Wysokiej jakości drzwi
- Nowatorskiego wzornictwa
- Produktów posiadających certyfikaty i aprobaty techniczne
- Sprawdzonej sieci dystrybucji
- Rozbudowanej sieci dystrybucji w Polsce i Europie
- Profesjonalnego serwisu posprzedażowego

ZNAJDZIESZ TO WSZYSTKO W OFERCIE PORTA DRZWI

DRZWI ZEWNĘTRZNE, DREWNIANE
gwarancja 24 + 12 miesięcy

*SZCZEGÓŁOWY REGULAMIN PROGRAMU DOSTĘPNY POD ADRESEM:
www.porta.com.pl/dm/warranty.pdf



DOSTOSUJ DRZWI DO SWOICH POTRZEB

WZORNICTWO

Dopasuj wzór drzwi do funkcji i stylu pomieszczenia.

FUNKCJA

Dopasuj cechy użytkowe drzwi do pomieszczenia i budynku.

PARAMETRY

Dopasuj parametry drzwi do wymagań projektu.

KOLOR

Dopasuj kolorystykę drzwi do ich docelowego otoczenia.



Bogata gama produktów dostępna zarówno w opcjach standardowych jak i niestandardowych.
Więcej inspiracji i porad na blogu Porta: www.porta.com.pl/otworzsiena
w katalogach Porta: www.porta.com.pl/katalogi

AUTORYZOWANI DEALERZY

Belchatów BEL-POL 44 633 80 35	Lębork BEL-POL 59 863 30 38	Starachowice FACHOWIEC 41 261 25 16
Belchatów FACHOWIEC 44 631 11 45	Lubin BEL-POL 76 724 95 11	Suwałki AWURK – STOLARKA BUDOWLANA 87 739 01 87
Białystok AWURK - STOLARKA BUDOWLANA 85 675 65 00	Lubin BUDUS Grupa PHMB 76 844 39 90	Szaflary TOMEX 18 275 40 64
Bielsko-Biała BEL-POL 33 821 18 97	Lublin BEL-POL 81 460 29 07	Szczecin HIPER STOLARKA 91 485 64 51
Bielsko-Biała MTB JASIŃSKI 33 816 33 36	Lublin PORTO 81 444 60 25	Szczecin PROHAUS 91 484 69 92
Błonie CENTROBUD 22 731 81 53	Łomża DW DOMEL 86 215 59 80, 86 215 42 22	Szczecin STALREM 91 484 73 99
Bolesławiec JAWA 75 732 05 24	Łódź BEL-POL 42 676 76 36	Szczecinek BEL- POL 94 372 23 38
Bydgoszcz DRZWI-TESSA 52 364 67 00, 52 381 91 25	Łódź BEL-POL CH Port 42 231 57 64	Świdnica BEL-POL 74 856 38 30
Bydgoszcz STALREM 52 346 55 23	Łódź MATERIAŁY BUDOWLANE 42 674 82 44	Tarnów TOMEX 14 627 26 32
Białobrzegi OKNO-BUD 48 613 46 13	Łódź STALREM 42 653 51 44/45	Toruń BEL-POL 56 622 02 26
Chojnice BELPOL 52 397 56 99	Maków Mazowiecki CENTROBUD 29 717 13 48	Toruń DRZWI-TESSA 56 655 92 60
Czechowice-Dziedzice MTB JASIŃSKI 32 215 50 49	Nowa Sól BEL-POL 68 356 33 20	Tychy MULTI DESIGN 32 329 13 97
Częstochowa Fachowiec 34 360 22 40	Nowy Sącz BOGDAŃSKI 18 444 24 13	Tychy MULTI-FORM 32 227 27 27
ELK DW DOMEL 87 610 32 11	Nowy Sącz TOMEX 18 444 11 27	Wałbrzych BEL-POL 74 886 95 00
ELK MURBET 87 620 06 20	Nowy Sącz / Paszyna TOMEX 18 440 20 14	Warszawa BEL-POL CH Janki 22 702 35 01
Gdańsk CH CITY MEBLE BEL-POL 58 301 78 39	Olsztyn ALTADOOR 89 533 21 07	Warszawa BEL-POL CH Targówek 22 331 04 90
Gdańsk MORSKI PARK HANDLOWY 58 301 78 39	Olsztyn CENTRUM PORTA 89 533 08 77	Warszawa CENTROBUD 22 735 56 29/20
Gdańsk STALREM 58 340 69 50	Olsztyn D.P. 89 532 02 17	Warszawa SYKOMAT 22 559 10 35
Gdynia BEL-POL 58 661 91 93	Olsztyn FACHOWIEC 89 539 95 28	Warszawa TECHNOBUD 22 632 85 06
Gliwice BEL-POL 32 778 51 79	Opole BEL-POL 77 454 42 33	Warszawa / Błonie CENTROBUD 22 731 81 53
Gliwice HADEX 602 815 000	Ostrów Wielkopolski INTAR 62 737 51 48	Warszawa / Góraszka SYKOMAT 22 780 09 80
Gorzów Wlkp. BEL-POL 95 722 73 19	Ostrów Wielkopolski LUNA 62 736 15 11	Warszawa / Grodzisk Mazowiecki FACHOWIEC 22 723 00 14
Grudziądz EKSPOL 56 461 37 78	Poznań BEL-POL 61 653 21 53	Warszawa / Łomianki TECHNOBUD 22 751 70 41-44
Grudziądz FACHOWIEC 56 466 25 45	Poznań EKO 61 815 03 44	Warszawa / Milanówek FACHOWIEC 22 724 35 91
Jastrzębie Zdrój HADEX 32 478 81 37	Poznań FACHOWIEC 61 820 32 52	Warszawa / Okęcie BEL-POL 22 718 31 30
Jelenia Góra BEL-POL 75 641 23 73	Poznań MULTI-FORM 61 873 33 00	Warszawa / Piaseczno SYKOMAT 22 750 68 66
Katowice BEL-POL 32 252 86 91/92	Poznań CENTRUM PORTA 61 846 08 60	Warszawa / Piaseczno FACHOWIEC 22 750 44 48
Katowice BUDUS Grupa PHMB 32 608 87 87	Poznań / Komorniki BEL-POL 61 628 06 10/11	Warszawa / Pruszków FACHOWIEC 22 728 23 78
Katowice FACHOWIEC 32 353 83 38	Poznań / Wysogotowo BUDOM MARKET 61 859 83 60	Warszawa / Stara Iwiczna SYKOMAT 22 224 39 31
Kielce APOLLOPLAST 41 346 10 11	Przasnysz/Sierakowo CENTROBUD 602 657 42	Warszawa / Stara Miłosna SYKOMAT 22 773 38 81
Kielce BEL-POL 41 362 68 66	Przemysł MULTI-FORM 16 678 48 31	Warszawa / Tarczyn CENTROBUD 22 727 87 67
Kolbuszowa GRUPA EXPERT 17 227 00 45	Pszczyna KRONODOM 32 738 77 77	Warszawa / Żabki FACHOWIEC 22 614 18 06
Kołobrzeg WIK 94 351 64 18	Puławy BEL-POL 81 888 03 49	Wejherowo BEL-POL 58 672 30 51
Kraków BEL-POL 12 417 39 46	Przytyk OKNO-BUD 48 618 06 66	Wieluń FACHOWIEC 43 843 17 99
Kraków BEL-POL CENTRUM PORTA 12 293 32 40	Radom FACHOWIEC 48 340 03 45	Wrocław BEL-POL 54 234 12 57
Kraków FACHOWIEC 12 290 70 49	Radom OKNO-BUD 48 381 17 95	Wrocław BEL-POL DOMAR 71 7571630
Kraków HEBAN 12 651 87 24	Rzeszów BOZ 17 850 51 33/34	Wrocław BEL-POL 71 321 00 41
Kraków STALREM 12 264 72 25/26	Rzeszów SOLO 17 850 02 89	Wrocław BUDUS Grupa PHMB 71 373 19 90
Kraków SOLO 12 278 22 27	Rzeszów WEPA 17 864 22 80	Wrocław 3W Dystrybucja Budowlana 71 346 79 90
Kraśnik FACHOWIEC 797986400	Słupsk FIMAL Bałtycka/Zielona 59 848 31 59	Wrocław / Bielany BEL-POL 71 390 19 30
Kwidzyn FACHOWIEC 55 247 20 48	Sochaczew GRUPA EXPERT 46 863 26 27	Zielona Góra CeMBe 68 320 33 00
Legnica BEL-POL 76 856 03 00	Stalowa Wola / Rozwadów SOLO 15 642 62 35	Żyrardów FACHOWIEC 46 854 17 83



● Fabryki PORTA KMI Poland

● Regionalni Kierownicy Sprzedaży

GDAŃSK	885 960 271
KRAKÓW	721 221 000
KIELCE	885 960 028
POZNAŃ	601 994 392
WARSZAWA	782 623 137
WROCLAW	601 994 398

● Szefowie Nadzoru Inwestycji

PÓŁNOC	603 952 003
CENTRUM	601 994 396
POŁUDNIOWY ZACHÓD	782 623 138
POŁUDNIOWY WSCHÓD	601 994 399

Niniejszy katalog produktów nie stanowi oferty w rozumieniu przepisów Kodeksu Cywilnego, ani zapewnienia w rozumieniu przepisu art. 4 ustawy z dnia 27.07.2002 r. o szczególnych warunkach sprzedaży konsumenckiej. Firma Porta KMI Poland Spółka z ograniczoną odpowiedzialnością Spółka komandytowa zastrzega sobie prawo wprowadzenia (bez uprzedzenia) zmian parametrów technicznych, wyposażenia, cen, warunków wydłużonej gwarancji oraz specyfikacji produktów. Wszystkie ceny, zawarte w niniejszym Katalogu, stanowią średnie rynkowe ceny detaliczne produktów, określone na podstawie wybranej próbki transakcji dokonywanych przez dealerów i Autoryzowane Punkty Sprzedaży (APS). Ceny w Katalogu podane są w PLN. Niniejszy Katalog nie ustala cen odsprzedaży, zaś poszczególni dealerzy i APS indywidualnie określają ceny produktów Porta, w związku z czym ceny sprzedaży mogą się różnić w poszczególnych punktach sprzedaży. Zawarte informacje są aktualne w chwili ukazania się niniejszej publikacji. Wszystkie poprzednie cenniki dotyczące tego samego asortymentu tracą ważność. Aktualne ceny i szczegółowa oferta dostępna również na www.porta.com.pl

UWAGA! Ze względu na użytą technikę druku kolor prezentowanego produktu może różnić się od oryginału.

O!TWÓRZ NOWE

PIĘKNE INSPIRACJE Z PROJEKTANTKAMI WNĘTRZ

Od wielu lat PORTA DRZWI razem z blogerkami i projektantkami tworzy piękne wnętrza. Ich przestrzeń, w której żyją i pracują. Miejsca, w których tętni życie.

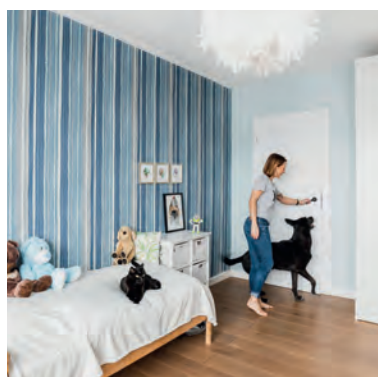

INTERIORS
design
create a beautiful world

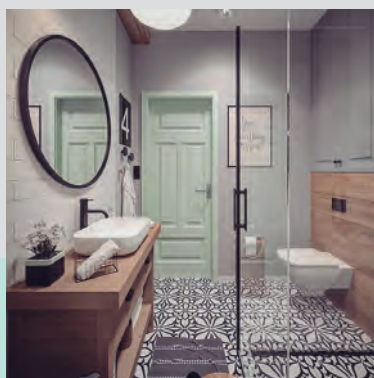

PROSTYPLAN

PROJEKT. DESIGN. BLOG.



SIÓSTRY
ADHD

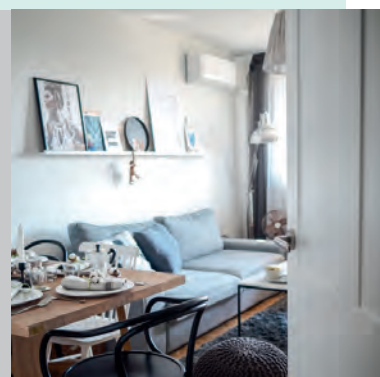

SCRAPERKA
BLOG