



DRZWI STALOWE

KATALOG WYROBÓW



50 LAT NA RYNKU

Grupa KMT, to firma pokoleniowa, która zapoczątkowała swoją działalność w 1967 roku. W jej skład wchodzi dwie fabryki zlokalizowane na Pomorzu: KRAT-MET w Kobylnicy oraz TERMA w Słupsku.

Jesteśmy uznanym polskim producentem drzwi stalowych, a od kilku lat również bram garażowych segmentowych oraz stolarki aluminiowej i pvc. Zostaliśmy uhonorowani wieloma prestiżowymi nagrodami, m.in. od kilku lat otrzymujemy tytuł Lidera Rynku Stolarki w segmencie drzwi stalowych. Nasze sukcesy, to lata ciężkiej pracy właścicieli i zespołu, którzy krok po kroku realizują plan rozwoju przedsiębiorstwa poprzez tworzenie nowych rozwiązań odpowiadających potrzebom rynku.

Naszą misją jest produkcja, sprzedaż i dystrybucja drzwi stalowych wewnętrznych, zewnętrznych, antywłamaniowych, bram garażowych oraz świadczenie kompleksowego serwisu i doradztwa w doborze odpowiedniego produktu zgodnego z Państwa oczekiwaniami. Wysoki poziom świadczonych usług gwarantujemy poprzez zaangażowanie każdego pracownika w ciągłe doskonalenie się firmy, zawsze kierując się przy tym maksymą „Jak najbliżej Klienta”. Wizją naszą jest zapewnienie najwyższej jakości usług i produktów, dzięki działaniu zgodnemu z najnowszą technologią.

Dzięki szeroko rozbudowanej ofercie kompleksowo wyposażamy w stolarkę budynki użyteczności publicznej, inwestycje prywatnych podmiotów gospodarczych oraz inwestycje indywidualne. Znaczną część realizacji stanowi stolarka przeciwpożarowa, antywłamaniowa, a także do domów pasywnych. Wyznaczamy trendy w projektowaniu i produkcji stolarki otworowej, a nasza oferta cieszy się uznaniem nie tylko na rynku krajowym ale i na wielu rynkach zagranicznych.

Z pozdrowieniami
Zarząd i pracownicy grupy KMT



Salon firmowy KMT w Kobylnicy ul. Witosa 21



Fabryka KRAT-MET w Kobylnicy



Fabryka TERMA w Słupsku



Gazelle Biznesu 2016



Drzwi zewnętrzne KMT SUPERTHERM 90.....	4
Drzwi zewnętrzne KMT PLUS 75 passive.....	5
Drzwi zewnętrzne KMT PLUS 75 max.....	6
Drzwi zewnętrzne KMT PLUS 75.....	7
Drzwi zewnętrzne KMT PLUS 54 RC 2.....	8
Drzwi zewnętrzne KMT PLUS 54 RC 3.....	9
Drzwi wewnętrzne KMT CLASSIC RC 2.....	10
Drzwi wewnętrzne KMT CLASSIC RC 3.....	11
Drzwi wewnętrzne KMT przeciwpożarowe kl. RC 2 EI 30.....	12
Drzwi wewnętrzne KMT STANDARD 55.....	13
Drzwi zewnętrzne i wewnętrzne KMT EKO NOVA.....	14
Drzwi uniwersalne KMT PL, KMT UNI.....	15
Wzory tłoczeń PERFEKT.....	16
Wzory tłoczeń z przeszkleniem.....	20
Wzory tłoczeń z aplikacją.....	41
Wzory tłoczeń pełnych.....	43
Drzwi zewnętrzne KMT PLUS 75 dwuskrzydłowe i z dwiema dostawkami.....	52
Drzwi zewnętrzne KMT PLUS 54 dwuskrzydłowe i z dwiema dostawkami.....	53
Dostawki.....	58
Naświetla.....	60
Opcje za dopłatą.....	62

DRZWI LEWE

(jeśli widzimy zawiasy po lewej stronie)

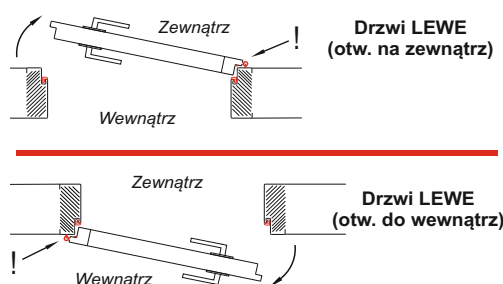

DRZWI PRAWE

(jeśli widzimy zawiasy po prawej stronie)

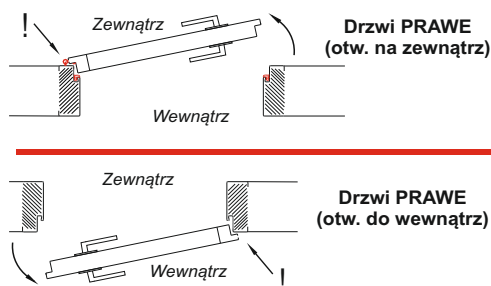

KMT SUPERTHERM 90

Drzwi stalowe wejściowe zewnętrzne laminowane

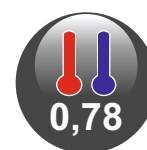

KMT
STAL



WYPOSAŻENIE STANDARDOWE

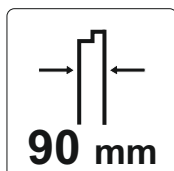

Skrzydło grubości 90 mm
wypełnienie
PIANKA POLIURETANOWA



Zasuwnica
zabezpieczenie górne
(ryglowanie automatyczne)



Zasuwnica
zamek podstawowy
(ryglowanie kluczem)



Zasuwnica
zabezpieczenie dolne
(ryglowanie automatyczne)



Czwarta przyłga
z uszczelką opadającą

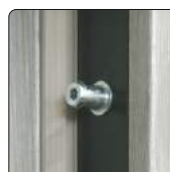

6 bolców
antywyważeniowych



Przegroda termiczna,
uszczelka w skrzydle



Przegroda termiczna,
dwie uszczelki
w ościeżnicy



Trzy zawiasy 3D
z nasadką regulowane
w trzech płaszczyznach



Nasadka na zawias



Ościeżnica aluminiowa
KMT SUPERTHERM 90
**czterokomorowa
z przegrodą PCW
wypełniona pianką**

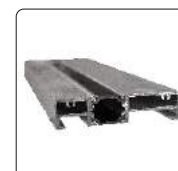

Próg aluminiowy
z przekładką termiczną PCW



Klamka AXA HAGA,
wkładka
(czarna-dopłata 14 zł)



Zestaw montażowy

POLECANE



Klamka AXA ROYAL klasy 3
dopłata 112 zł

DOSTĘPNE ROZMIARY

„90”

WZORY, CENNIK strona 22 - 49

WSKAŹNIKI IZOLACJI CIEPLNEJ

Ud = 0,78 W/m²K - dot.skrzydła pełnego

1. Ościeżnica SUPERTHERM 90 z przegrodą termiczną eliminującą proces przemarzania drzwi
2. Zawias
3. Wypełnienie **PIANKA POLIURETANOWA** w skrzydle i w dwóch komorach ościeżnicy
4. Elementy z drewna klejonego
5. Uszczelki
6. Przekładka z PCW

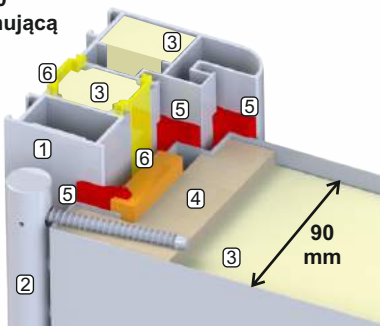

WYPOSAŻENIE DODATKOWE (str. 62 - 68)

- naświetla
- klamki AXA ROYAL antywłamaniowa
- pochwyty
- wkładka antywłamaniowa 50x60
- samozamykacz
- kontaktron

Uwaga! Zalecamy montaż drzwi KMT SUPERTHERM 90 w wersji otwieranej na zewnątrz. Montaż drzwi otwieranych do wewnątrz należy wykonywać tylko we wnękach całkowicie osłaniających wejście przed opadami atmosferycznymi.

*W przypadku zmiany klamki i (lub) wkładek do ceny kompletu należy doliczyć kwotę wynikającą z różnicy wartości według cen ze strony 62-63.

KMT PLUS 75 *passive*

Drzwi stalowe wejściowe zewnętrzne laminowane

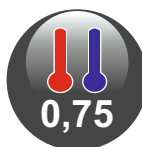

WYPOSAŻENIE STANDARDOWE

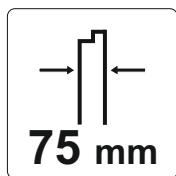

Skrzydło grubości 75 mm
wypełnienie
PIANKA POLIURETANOWA



Zamek
podstawowy kl.4



Zamek
dodatkowy kl.4



Zabezpieczenie
górne i dolne



Przegroda termiczna,
dwie uszczelki w skrzydle

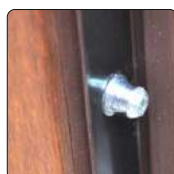

6 bolców
antywyważeniowych



Trzy zawiasy 3D
z nasadką regulowane
w trzech płaszczyznach



Nasadka na zawias



Ościeżnica stalowa
KMT TERMA
z przegrodą termiczną



Próg stalowy TERMA (ciepły)
lub PASSIVE (WPC)



Klamka SIGMA,
wkładka+wkładko-gałka
system jednego klucza
(stare złoto-dopłata 10 zł)



Zestaw montażowy

POLECANE

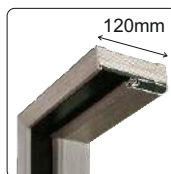

**Ościeżnica drewniano-aluminiowa
PASSIVE (WPC)**
Najcieplejsza ościeżnica w ofercie drzwi
stalowych. Profil aluminiowy wypełniony
profilem sklejki wodoodpornej z
dodatkową izolacją z przekładki PCW.

dopłata 573 zł



Klamka GAMA klasy 3
dopłata 55 zł

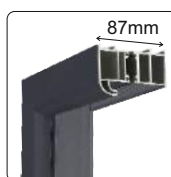

**Ościeżnica aluminiowa
ENERGY 90**
Ościeżnica 5-cio komorowa z przegrodą
PCW. Zapewnia statykę drzwi, sprawny
montaż oraz możliwość zastosowania
naświetli bocznych i górnych.

dopłata 573 zł

DOSTĘPNE ROZMIARY

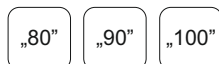

WZORY, CENNIK strona 16 - 49

WSKAŹNIKI IZOLACJI CIEPLNEJ

Ud = 0,57 W/m²K - dot. skrzydła pełnego z ościeżnicą PASSIVE
Ud = 0,75 W/m²k - dot. skrzydła pełnego z ościeżnicą TERMA
Ud = 0,88 W/m²k - dot. skrzydła pełnego z ościeżnicą ENERGY
Ud = 0,92 W/m²k - dot. skrzydła przeszklonego z ościeżnicą TERMA
Ud = 0,96 W/m²k - dot. skrzydła przeszklonego z ościeżnicą ENERGY

WYPOSAŻENIE DODATKOWE (str. 62 - 68)

- ościeżnica aluminiowa ENERGY 90
- ościeżnica drewniano-aluminiowa PASSIVE
- zamek hakowy
- naświetla
- klamki KMT GAMA, KMT ALFA, pochwyty
- wkładki antywłamaniowe 50x50
- samozamknięcz
- skrót na wymiar (max 130mm)

- Ościeżnica TERMA 75 z przegrodą termiczną eliminującą proces przemarzania drzwi
- Zawias
- Wypełnienie **PIANKA POLIURETANOWA**
- Elementy z drewna klejonego
- Uszczelki
- Przekładka z PCW

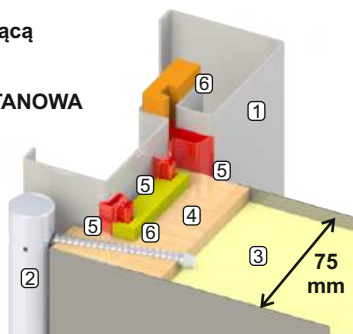

*W przypadku zmiany klamki i (lub) wkładek do ceny kompletu należy doliczyć kwotę wynikającą z różnicy wartości według cen ze strony 62-63.

KMT PLUS 75 max

Drzwi stalowe wejściowe zewnętrzne laminowane



WYPOSAŻENIE STANDARDOWE

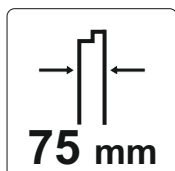

Skrzydło grubości 75 mm
wypełnienie
PIANKA POLIURETANOWA



Zamek podstawowy kl.4



Zamek dodatkowy kl.4



Zabezpieczenie górne

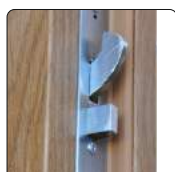

Zabezpieczenie dolne



6 bolców antywyważeniowych



Trzy zawiasy 3D z nasadką regulowaną w trzech płaszczyznach



Nasadka na zawias



Ościeżnica stalowa KMT TERMA
(ciepła z przegrodą termiczną)



Próg stalowy TERMA (ciepły) lub PASSIVE (WPC)



Klamka SIGMA, wkładka+wkładko-gałka system jednego klucza (stare złoto-dopłata 10 zł)



Zestaw montażowy

POLECANE

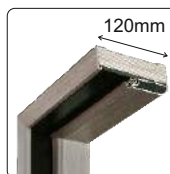

Ościeżnica drewniano-aluminiowa PASSIVE (WPC)

Najcieplejsza ościeżnica w ofercie drzwi stalowych. Profil aluminiowy wypełniony profilem sklejką wodoodpornej z dodatkową izolacją z przekładki PCW.

dopłata 573 zł



Klamka GAMA klasy 3 dopłata 55 zł

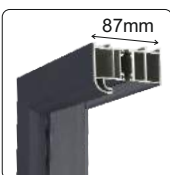

Ościeżnica aluminiowa ENERGY 90

Ościeżnica 5-cio komorowa z przegrodą PCW. Zapewnia statykę drzwi, sprawny montaż oraz możliwość zastosowania naświetli bocznych i górnych.

dopłata 573 zł

WSKAŹNIKI IZOLACJI CIEPLNEJ

Ud = 0,92 W/m²k - dot. skrzydła pełnego z ościeżnicą TERMA

Ud = 1,0 W/m²k - dot. skrzydła przeszklonego z ościeżnicą TERMA

Ud = 1,1 W/m²k - dot. skrzydła pełnego i przeszklonego z ościeżnicą ENERGY

DOSTĘPNE ROZMIARY

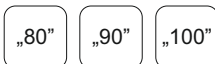

WZORY, CENNIK strona 16 - 49

1. Ościeżnica TERMA 75 z przegrodą termiczną eliminującą proces przeã arzania drzwi

- Zawias
- Wypełnienie **PIANKA POLIURETANOWA**
- Elementy z drewna klejonego
- Uszczelki
- Przekładka z PCW

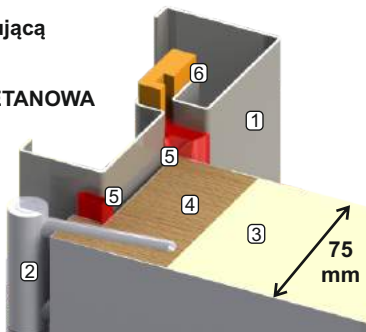

WYPOSAŻENIE DODATKOWE (str. 62 - 68)

- ościeżnica aluminiowa ENERGY 90
- ościeżnica drewniano-aluminiowa PASSIVE
- naświetla
- klamki KMT GAMA, KMT ALFA, pochwyt
- wkładki antywłamaniowe 50x50
- samozamknięcz
- skrót na wymiar (max 130mm)

*W przypadku zmiany klamki i (lub) wkładek do ceny kompletu należy doliczyć kwotę wynikającą z różnicy wartości według cen ze strony 62-63.

KMT PLUS 75

Drzwi stalowe wejściowe zewnętrzne laminowane

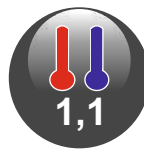

WYPOSAŻENIE STANDARDOWE

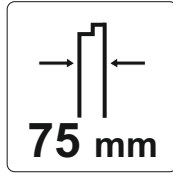

Skrzydło grubości 75 mm
wypełnienie
PIANKA POLIURETANOWA



Zamek podstawowy kl.4



Zamek dodatkowy kl.4



Zabezpieczenie dolne



6 bolców antywyważeniowych



Trzy zawiasy 3D z nasadką regulowane w trzech płaszczyznach



Nasadka na zawias



Ościeżnica stalowa KMT TERMA (ciepła z przegrodą termiczną)



Próg stalowy TERMA (ciepły) lub PASSIVE (WPC)



Kłamka SIGMA, wkładka+wkładko-gałka system jednego klucza (stare złoto-dopłata 10 zł)



Zestaw montażowy

POLECANE

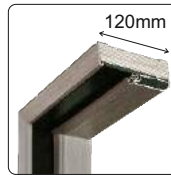

Ościeżnica drewniano-aluminiowa PASSIVE (WPC)

Najcieplejsza ościeżnica w ofercie drzwi stalowych. Profil aluminiowy wypełniony profilem sklejką wodoodpornej z dodatkową izolacją z przekładki PCW.

dopłata 573 zł

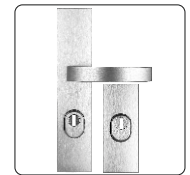

Kłamka GAMA klasy 3 dopłata 55 zł



Ościeżnica aluminiowa ENERGY 90

Ościeżnica 5-cio komorowa z przegrodą PCW. Zapewnia statykę drzwi, sprawny montaż oraz możliwość zastosowania naświetli bocznych i górnych.

dopłata 573 zł

WSKAŹNIKI IZOLACJI CIEPLNEJ

Ud = 0,92 W/m²k - dot. skrzydła pełnego z ościeżnicą TERMA
Ud = 1,0 W/m²k - dot. skrzydła przeszklonego z ościeżnicą TERMA
Ud = 1,1 W/m²k - dot. skrzydła pełnego i przeszklonego z ościeżnicą ENERGY

DOSTĘPNE ROZMIARY



WZORY, CENNIK strona 16 - 49

- Ościeżnica TERMA 75 z przegrodą termiczną eliminującą proces przemarzania drzwi
- Zawias
- Wypełnienie PIANKA POLIURETANOWA
- Elementy z drewna klejonego
- Uszczelki
- Przekładka z PCW

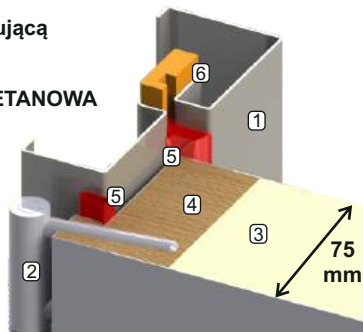

WYPOSAŻENIE DODATKOWE (str. 62 - 68)

- ościeżnica aluminiowa ENERGY 90
- ościeżnica drewniano-aluminiowa PASSIVE
- naświetla
- klamki KMT GAMA, KMT ALFA, pochwyty
- wkładki antywłamaniowe 50x50
- samozamknięcz
- skrót na wymiar (max 130mm)

*W przypadku zmiany klamki i (lub) wkładek do ceny kompletu należy doliczyć kwotę wynikającą z różnicy wartości według cen ze strony 62-63.

KMT PLUS 54 RC 2

Drzwi stalowe wejściowe zewnętrzne laminowane



WYPOSAŻENIE STANDARDOWE

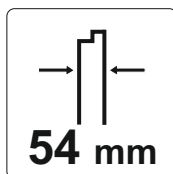

Skrzydło grubości 54 mm
wypełnienie
PIANKA POLIURETANOWA



Zamek
podstawowy kl.4



Zamek
dodatkowy kl.4



Zabezpieczenie
dolne



Zabezpieczenie
górne



3 bolce
antywyważeniowe



Trzy zawiasy



Ościeżnica stalowa
KMT 10CP, KMT 11CP,
KMT 15CP



Próg stalowy
lub aluminiowy
P10, P11, P15



Klamka SIGMA,
wkładka+wkładko-gałka
system jednego klucza
(stare złoto-dopłata 10 zł)



Zestaw montażowy

POLECANE



**Ościeżnica aluminiowa
ENERGY 60**

Ościeżnica trzy komorowa z przegrodą
PCW. Zapewnia statykę drzwi, sprawny
montaż oraz możliwość zastosowania
naświetli bocznych i górnych .

dopłata **564 zł**



Klamka GAMA klasy 3
dopłata **55 zł**

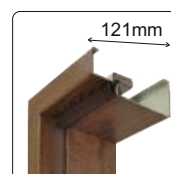

Ościeżnica stalowa TERMA 54

Ciepła ościeżnica stalowa z izolującą
przegrodą PCW zapobiegającą
przemarzaniu.

dopłata **241 zł**

WSKAŹNIKI IZOLACJI CIEPLNEJ

Ud = 1,1 W/m²k - dot. skrzydła pełnego z ościeżnicą TERMA

Ud = 1,2 W/m²k - dot. skrzydła pełnego z ościeżnicą ENERGY

Ud = 1,3 W/m²k - dot. skrzydła pełnego z ościeżnicą KMT10, KMT11 lub KMT15

Ud = 1,4 W/m²k - dot. skrzydła przeszklonego z ościeżnicą KMT10, KMT11 lub KMT15

DOSTĘPNE ROZMIARY



WZORY, CENNIK strona 16 - 49

Rozmiar **N** dostępny z ościeżnicą KMT 10N i KMT 11N

1. Ościeżnica
2. Zawias
3. Wypełnienie **PIANKA POLIURETANOWA**
4. Elementy z drewna klejonego
5. Uszczelki

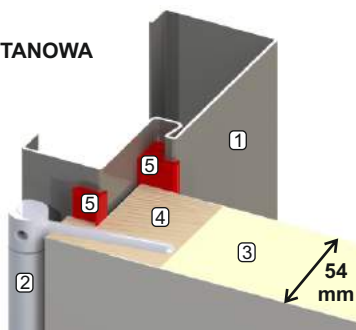

WYPOSAŻENIE DODATKOWE (str. 62 - 68)

- ościeżnica aluminiowa ENERGY 60
- ościeżnica stalowa TERMA
- naświetla
- klamki KMT GAMA, KMT ALFA, KMT BETA, pochwyt
- wkładki antywłamaniowe 30x45
- samozamykacz
- skrót na wymiar (max 130mm)

UWAGA

Klasa 2 antywłamaniowa dotyczy skrzydła pełnego z klamką min. klasy 2, wkładkami min. klasy 4 oraz wyłącznie ościeżnicą stalową KMT 10, KMT 11, KMT 15.

*W przypadku zmiany klamki i (lub) wkładek do ceny kompletu należy doliczyć kwotę wynikającą z różnicy wartości według cen ze strony 62-63.

KMT PLUS 54 antywłamaniowe RC 3

Drzwi stalowe wejściowe zewnętrzne laminowane



KMT
STAL



WYPOSAŻENIE STANDARDOWE

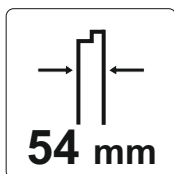

Skrzydło grubości 54 mm
wypełnienie
PIANKA POLIURETANOWA



Zamek
podstawowy kl.5



Zamek
dodatkowy kl.5



Zabezpieczenie
dolne



Zabezpieczenie
górne

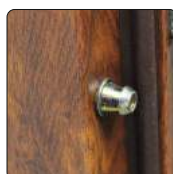

6 bolców
antywyważeniowych



Trzy zawiasy



Ościeznica stalowa
KMT 10C, KMT 11C,
KMT 15C



Próg stalowy
P10, P11, P15



Klamka GAMA klasy 3,
wkładka+wkładko-gałka
system jednego klucza klasy 6
(stare złoto-dopłata 10 zł)



Zestaw montażowy

WYPOSAŻENIE OPCJONALNE

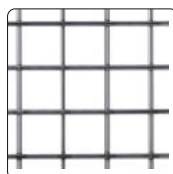

Krata stalowa
dopłata 200 zł

Możliwość wykonania drzwi antywłamaniowych klasa RC 3 z dodatkowym zabezpieczeniem - **KRATĄ STALOWĄ** wewnątrz skrzydła.

Opcja dostępna w tłoczeniach: płaskie, 13, 14, 15, 16.

WSKAŹNIKI IZOLACJI CIEPLNEJ

Ud = 1,3 W/m²·K - dot. skrzydła pełnego z ościeżnicą KMT10, KMT11 lub KMT15

DOSTĘPNE ROZMIARY



WZORY, CENNIK strona 41 - 49

1. Ościeznica
2. Zawias
3. Wypełnienie **PIANKA POLIURETANOWA**
4. Elementy z drewna klejonego
5. Uszczelki
6. Stalowy element wzmacniający

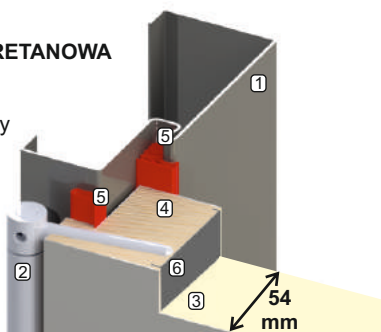

WYPOSAŻENIE DODATKOWE (str. 62 - 68)

- wizjer
- okapnik
- listwa odbojnikowa
- skrót na wymiar (bez kraty 130mm)
(z kratą max 20mm)

UWAGA

Klasa 3 antywłamaniowa wymaga zastosowania klamki minimum klasy 3 oraz wkładek minimum klasy 6 lub klasy C.

KMT CLASSIC antywłamaniowe RC 2

Drzwi stalowe wejściowe wewnętrzne laminowane



KMT
STAL



WYPOSAŻENIE STANDARDOWE

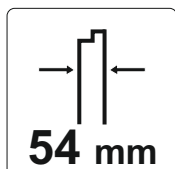

Skrzydło grubości 54 mm
wypełnienie
PIANKA POLIURETANOWA



Zamek
podstawowy kl.4



Zamek
dodatkowy kl.4



Zabezpieczenie
dolne



3 bolce
antywyważeniowe



Zawiasy wzmacnione
regulowane



Ościeżnica stalowa
KMT 10CP, KMT 11CP,
KMT 15CP



Próg stalowy
lub aluminiowy
P10, P11, P15



Klamka SIGMA,
wkładka+wkładko-gałka
system jednego klucza
(stare złoto-doplata 10 zł)



Zestaw montażowy

POLECANE



Klamka GAMA klasy 3
doplata 55 zł

DOSTĘPNE ROZMIARY

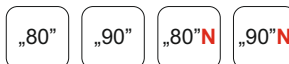

WZORY, CENNIK strona 43 - 49

Rozmiar **N** dostępny z ościeżnicą KMT 10N i KMT 11N

1. Ościeżnica
2. Zawias
3. Wypełnienie **PIANKA POLIURETANOWA**
4. Elementy z drewna klejonego
5. Uszczelki

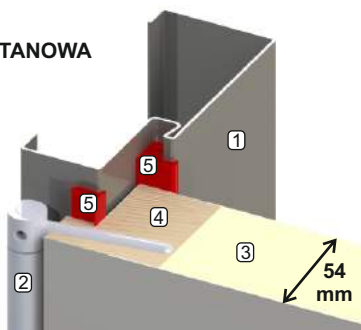

WYPOSAŻENIE DODATKOWE (str. 62 - 68)

- klamki KMT GAMA, KMT ALFA, KMT BETA
- wkładki antywłamaniowe 30x45
- wizjer
- samozamykacz
- skrót na wymiar (max 130mm)

UWAGA

Klasa 2 antywłamaniowa wymaga zastosowania klamki minimum klasy 2 oraz wkładek minimum klasy 4.

*W przypadku zmiany klamki i (lub) wkładek do ceny kompletu należy doliczyć kwotę wynikającą z różnicy wartości według cen ze strony 62-63.

KMT CLASSIC antywłamaniowe RC 3

Drzwi stalowe wejściowe wewnętrzne laminowane



KMT
STAL

Tłoczenie 6

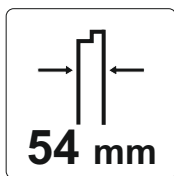

Skrzydło grubości 54 mm
wypełnienie
PIANKA POLIURETANOWA



Zabezpieczenie
górne



Próg stalowy
P10, P11, P15



Zamek
podstawowy kl.5



Zamek
dodatkowy kl.5



Zabezpieczenie
dolne

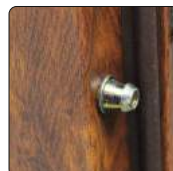

6 bolców
antywyważeniowych



Trzy zawiasy



Ościeżnica stalowa
KMT 10C, KMT 11C,
KMT 15C



Klamka GAMA klasy 3,
wkładka+wkładko-gałka
system jednego klucza klasy 6
(stare złoto-dopłata 10 zł)



Zestaw montażowy

WYPOSAŻENIE OPCJONALNE



Krata stalowa
dopłata 200 zł

Możliwość wykonania drzwi antywłamaniowych klasa RC 3 z dodatkowym zabezpieczeniem - **KRATĄ STALOWĄ** wewnątrz skrzydła.

Opcja dostępna w tłoczeniach: płaskie, 13, 14, 15, 16.

DOSTĘPNE ROZMIARY

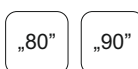

WZORY, CENNIK strona 43 - 49

1. Ościeżnica
2. Zawias
3. Wypełnienie **PIANKA POLIURETANOWA**
4. Elementy z drewna klejonego
5. Uszczelki
6. Stalowy element wzmacniający

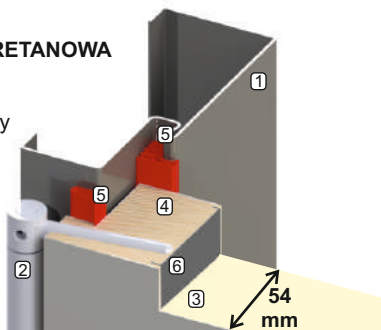

WYPOSAŻENIE DODATKOWE (str. 62 - 68)

- wizjer
- listwa odbojnikowa
- skrót na wymiar (bez kraty 130mm)
(z kratą max 20mm)

UWAGA

Klasa 3 antywłamaniowa wymaga zastosowania klamki minimum klasy 3 oraz wkładek minimum klasy 6 lub klasy C.

KMT przeciwpożarowe kl. RC 2 EI30

Drzwi stalowe wejściowe wewnętrzne laminowane

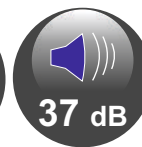

KMT
STAL



WYPOSAŻENIE STANDARDOWE

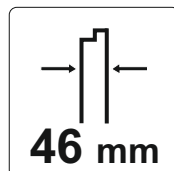

Skrzydło grubości 46 mm
wypełnienie
WEŁNA MINERALNA



Zamek
podstawowy kl.4



Zamek
dodatkowy kl.4

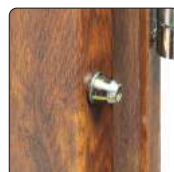

3 bolce
antywyważeniowe



Zawiasy wzmacnione
regulowane



Ościeznica stalowa
KMT 15CP p.poż



Próg stalowy
P15



Klamka SIGMA,
wkładka+wkładko-gałka
system jednego klucza
(stare złoto-dopłata 10 zł)



Zestaw montażowy

POLECANE



Klamka GAMA klasy 3
dopłata 55 zł

DOSTĘPNE ROZMIARY

„80”

„90”

WZORY, CENNIK strona 43 - 49

1. Ościeznica
2. Zawias
3. Wypełnienie
PŁYTA SKALNEJ WEŁNY MINERALNEJ
FIRE DOORS D150
4. Elementy z drewna klejonego
5. Uszczelka
6. Uszczelka pęczniająca

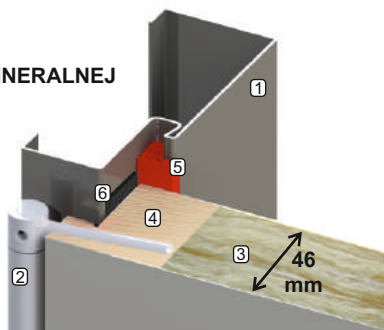

WYPOSAŻENIE DODATKOWE (str. 62 - 68)

- klamki KMT GAMA, KMT ALFA
- wkładki antywłamaniowe 30x40
- wizjer szerokokątny p.poż
- samozamykacz
- skrót na wymiar (max 130mm)

UWAGA

W celu spełnienia wymagań odporności ogniowej, drzwi powinny być wyposażone w **samozamykacz**. Uzyskanie podwyższonej odporności na włamanie klasy 2 wymaga zastosowania klamki minimum klasy 2 oraz kompletu wkładek minimum klasy 4 lub klasy B.

*W przypadku zmiany klamki i (lub) wkładek do ceny kompletu należy doliczyć kwotę wynikającą z różnicy wartości według cen ze strony 62-63.

KMT STANDARD 55

Drzwi stalowe wejściowe wewnętrzne i zewnętrzne laminowane

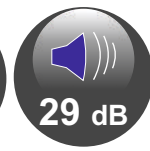
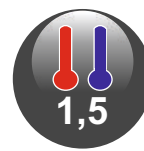

KMT
STAL



WYPOSAŻENIE STANDARDOWE

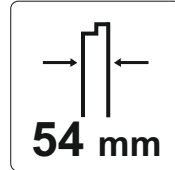

Skrzydło grubości 54 mm
wypełnienie
SPIENIONY POLISTYREN



Zamek
podstawowy kl.4



Zamek
dodatkowy kl.4



3 bolce
antywyważeniowe



Zawiasy wzmacnione
regulowane



Ościeznica stalowa
KMT 10CP, KMT 11CP,
KMT 15CP



Próg stalowy
lub aluminiowy
P10, P11, P15



Klamka SIGMA,
wkładka+wkładko-gałka
system jednego klucza
(stare złoto-dopłata 10 zł)



Zestaw montażowy

POLECANE



Klamka GAMA klasy 3,
dopłata 55 zł

WSKAŹNIKI IZOLACJI CIEPLNEJ

Ud = 1,5 W/m²k - dot. skrzydła przeszklonego z ościeżnicą stalową

DOSTĘPNE ROZMIARY

„80”

„90”

WZORY, CENNIK strona 35 - 46

1. Ościeznica
2. Zawias
3. Wypełnienie **SPIENIONY POLISTYREN**
4. Elementy z drewna klejonego
5. Uszczelki

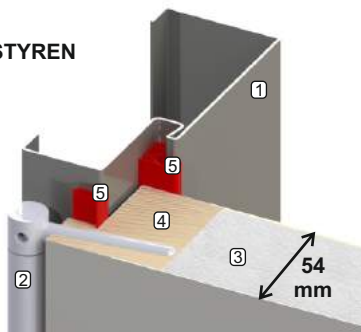

WYPOSAŻENIE DODATKOWE (str. 63 - 68)

- klamki KMT GAMA, KMT ALFA, KMT BETA
- wkładki antywłamaniowe 30x45
- wizjer
- samozamykacz
- skrót na wymiar (max 130mm)

*W przypadku zmiany klamki i (lub) wkładek do ceny kompletu należy doliczyć kwotę wynikającą z różnicy wartości według cen ze strony 62-63.

KMT EKO NOVA

Drzwi stalowe wejściowe wewnętrzne i zewnętrzne laminowane

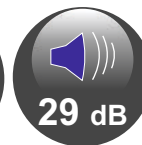

KMT
STAL



WYPOSAŻENIE STANDARDOWE

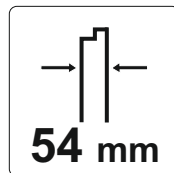

54 mm

Skrzydło grubości 54 mm
wypełnienie
SPIENIONY POLISTYREN



Zamek
podstawowy



Zamek
dodatkowy

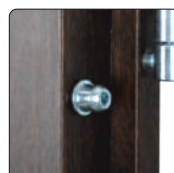

3 bolce
antywyważeniowe



Zawias wzmocniony
regulowany



Dodatkowy otwór
montażowy w belce
zawiasowej



Ościeżnica stalowa
KMT 10 EKO, KMT 11 EKO



Próg stalowy
lub aluminiowy
P10, P11



Zestaw montażowy



Klamka BETA,
wkładka+wkładko-gałka
system jednego klucza
(stare złoto-dopłata 10 zł)

WSKAŹNIKI IZOLACJI CIEPLNEJ

Ud = 1,5 W/m²k - dot. skrzydła przeszklonego z ościeżnicą stalową

DOSTĘPNE ROZMIARY

„80”

„90”

WZORY, CENNIK strona 50

1. Ościeżnica
2. Zawias
3. Wypełnienie **SPIENIONY POLISTYREN**
4. Elementy z drewna klejonego
5. Uszczelki

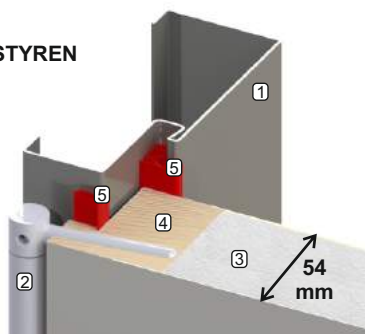

WYPOSAŻENIE DODATKOWE (str. 63 - 68)

- wkładki antywłamaniowe 30x45
- wizjer
- okapnik
- listwa odbojnikowa
- skrót na wymiar (max 130mm)

UWAGA

Możliwość zastosowania tylko klamek z okrągłymi szyldami.

*W przypadku zmiany wkładek do ceny kompletu należy doliczyć kwotę wynikającą z różnicy wartości według cen ze strony 62-63.

KMT PL, KMT UNI

Drzwi stalowe uniwersalne wewnętrzne i zewnętrzne



WYPOSAŻENIE STANDARDOWE

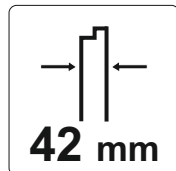

Skrzydło grubości 42 mm
wypełnienie
SPIENIONY POLISTYREN



Klamka plastikowa
+ zamek na klucz prosty



Zawias
dwuczęściowy



Ościeznica stalowa
KMT 7PL



Próg stalowy
uniwersalny



Zestaw montażowy

DOSTĘPNE ROZMIARY



WZORY, CENNIK strona 51

1. Ościeznica
2. Zawias
3. Wypełnienie **SPIENIONY POLISTYREN**
4. Elementy z drewna klejonego
5. Uszczelka

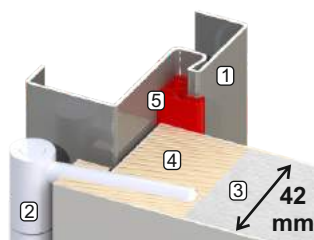

WYPOSAŻENIE DODATKOWE

- zamek na wkładkę + wkładka
- przeszklenie (tylko w PL)
- tuleje wentylacyjne
- samozamykacz

UWAGA

Drzwi produkowane tylko w wysokości standardowej.
Możliwość skrócenia we własnym zakresie do 200 mm.

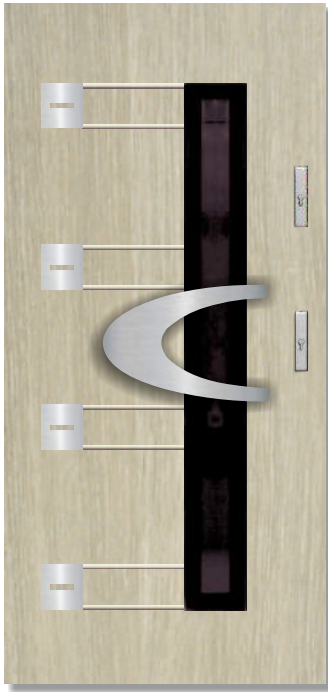

**TŁOCZENIE
 Perfekt 1 inox**

**WZÓR
 ZASTRZEŻONY**

Strona wewnętrzna
 skrzydła

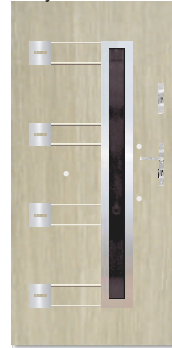

Zlicowanie szyby



Wtłoczenie aplikacji



Wtłoczenie ramki

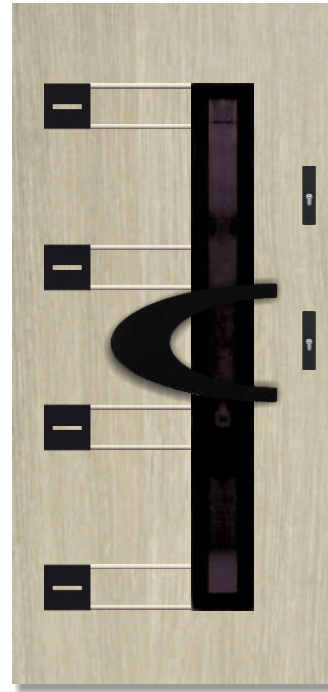

**TŁOCZENIE
 Perfekt 1 czarny**

- W standardzie ramka przyszybowa czarna malowana proszkowo
- Za dopłatą ramka przyszybowa czarna anodowana

Strona wewnętrzna
 skrzydła

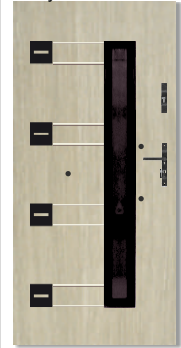

NOWOŚĆ

Cena za komplet			Dopłaty	
Plus 75 passive	„90” „*100”	3644 zł	*Szerokość „100”	180 zł
Plus 75 max	„90”	3099 zł	*Kolor Metbrush	100 zł
Plus 75	„90”	2959 zł	*Ramka czarna anodowana	230 zł
Plus 54	„90” „*100”	2349 zł		



**TŁOCZENIE
 Perfekt 2 inox**

**WZÓR
 ZASTRZEŻONY**

Strona wewnętrzna
 skrzydła



Zlicowanie szyby

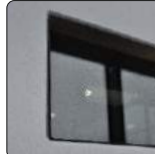

Wtłoczenie aplikacji



Wtłoczenie ramki



**TŁOCZENIE
 Perfekt 2 czarny**

- W standardzie ramka przyszybowa czarna malowana proszkowo
- Za dopłatą ramka przyszybowa czarna anodowana

Strona wewnętrzna
 skrzydła



NOWOŚĆ

Cena za komplet			Dopłaty	
Plus 75 passive	„90” „*100”	3644 zł	*Szerokość „100”	180 zł
Plus 75 max	„90”	3099 zł	*Kolor Metbrush	100 zł
Plus 75	„90”	2959 zł	*Ramka czarna anodowana	230 zł
Plus 54	„90” „*100”	2349 zł		

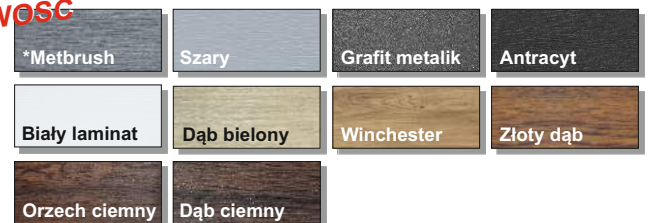

Dostępne kolory w szer. „100” KMT PLUS 54, KMT PLUS 75 passive - Złoty dąb, Orzech ciemny, Winchester, Biały, Antracyt, Grafit metalik, Dąb ciemny, Szary, Dąb bielony, Metbrush.



TŁOCZENIE Perfekt 3 inox

WZÓR
 ZASTRZEŻONY

Strona wewnętrzna
 skrzydła



Zlicowanie szyby

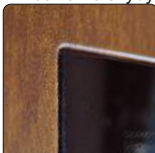

Wtłoczenie aplikacji



Wtłoczenie ramki

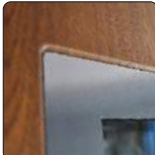

TŁOCZENIE Perfekt 3 czarny

- W standardzie ramka przyszybowa czarna malowana proszkowo
- Za dopłatą ramka przyszybowa czarna anodowana

Strona wewnętrzna
 skrzydła



NOWOŚĆ

Cena za komplet			Dopłaty	
Plus 75 passive	„90” „*100”	3644 zł	*Szerokość „100”	180 zł
Plus 75 max	„90”	3099 zł	*Kolor Metbrush	100 zł
Plus 75	„90”	2959 zł	*Ramka czarna anodowana	230 zł
Plus 54	„90” „*100”	2349 zł		

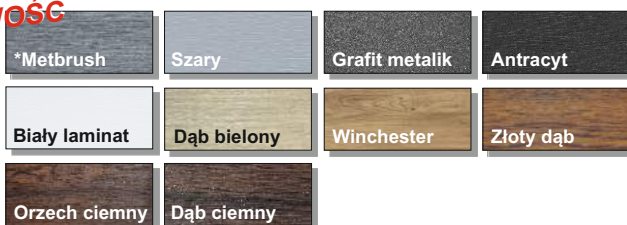

TŁOCZENIE Perfekt 4 inox P1

WZÓR
 ZASTRZEŻONY

Strona wewnętrzna
 skrzydła



Zlicowanie szyby

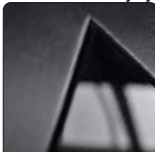

Wtłoczenie ramki



Struktura P1



TŁOCZENIE Perfekt 4 czarny P1

- W standardzie ramka przyszybowa czarna malowana proszkowo
- Za dopłatą ramka przyszybowa czarna anodowana

Strona wewnętrzna
 skrzydła

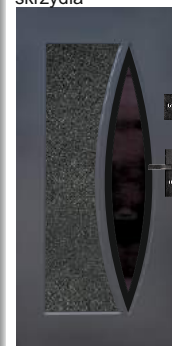

NOWOŚĆ

Cena za komplet			Dopłaty	
Plus 75 passive	„90” „*100”	3644 zł	*Szerokość „100”	180 zł
Plus 75 max	„90”	3099 zł	*Kolor Metbrush	100 zł
Plus 75	„90”	2959 zł	*Ramka czarna anodowana	230 zł
Plus 54	„90” „*100”	2349 zł		

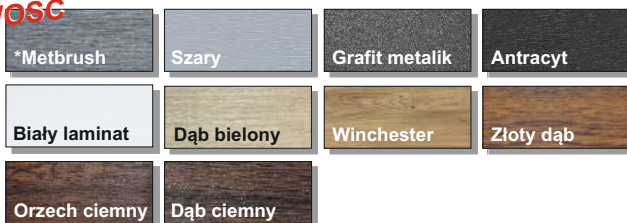

TŁOCZENIE Perfekt 4 inox P2

WZÓR
 ZASTRZEŻONY



Strona wewnętrzna skrzydła



Zlicowanie szyby

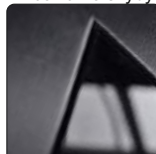

Wtłoczenie ramki

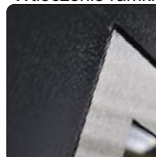

Struktura P2



TŁOCZENIE Perfekt 4 czarny P2

- W standardzie ramka przyszybowa czarna malowana proszkowo
- Za dopłatą ramka przyszybowa czarna anodowana



Strona wewnętrzna skrzydła



NOWOŚĆ



Cena za komplet

Plus 75 passive	„90” „*100”	3644 zł	Dopłaty	
Plus 75 max	„90”	3099 zł	*Szerokość „100”	180 zł
Plus 75	„90”	2959 zł	*Kolor Metbrush	100 zł
Plus 54	„90” „*100”	2349 zł	*Ramka czarna anodowana	230 zł

TŁOCZENIE Perfekt 5 inox

WZÓR
 ZASTRZEŻONY



Strona wewnętrzna skrzydła



Zlicowanie szyby



Wtłoczenie ramki



TŁOCZENIE Perfekt 5 czarny

- W standardzie ramka przyszybowa czarna malowana proszkowo
- Za dopłatą ramka przyszybowa czarna anodowana



Strona wewnętrzna skrzydła



NOWOŚĆ

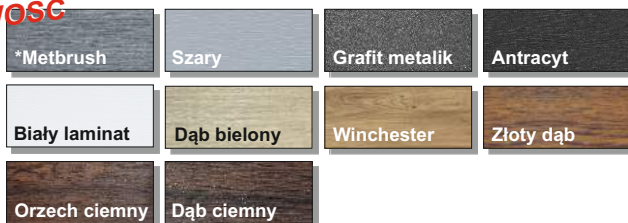

Cena za komplet

Plus 75 passive	„90” „*100”	3644 zł	Dopłaty	
Plus 75 max	„90”	3099 zł	*Szerokość „100”	180 zł
Plus 75	„90”	2959 zł	*Kolor Metbrush	100 zł
Plus 54	„90” „*100”	2349 zł	*Ramka czarna anodowana	230 zł

Dostępne kolory w szer. „100” KMT PLUS 54, KMT PLUS 75 passive - Złoty dąb, Orzech ciemny, Winchester, Biały, Antracyt, Grafit metalik, Dąb ciemny, Szary, Dąb bielony, Metbrush.

18 W przypadku zmiany klamki i (lub) wkładek do ceny kompletu należy doliczyć kwotę wynikającą z różnicy wartości według cen ze strony 62-63.

TŁOCZENIE Perfekt 6 inox

WZÓR
 ZASTRZEŻONY



Strona wewnętrzna skrzydła



Zlicowanie szyby



Wtłoczenie ramki



TŁOCZENIE Perfekt 6 czarny

- W standardzie ramka przyszybowa czarna malowana proszkowo
- Za dopłatą ramka przyszybowa czarna anodowana



Strona wewnętrzna skrzydła



NOWOŚĆ

Cena za komplet			Dopłaty	
Plus 75 passive	„90” „*100”	3644 zł	*Szerokość „100”	180 zł
Plus 75 max	„90”	3099 zł	*Kolor Metbrush	100 zł
Plus 75	„90”	2959 zł	*Ramka czarna anodowana	230 zł
Plus 54	„90” „*100”	2349 zł		



TŁOCZENIE Perfekt 7 inox

WZÓR
 ZASTRZEŻONY



Strona wewnętrzna skrzydła



Zlicowanie szyby

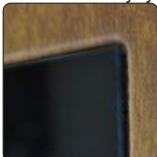

Wtłoczenie ramki



TŁOCZENIE Perfekt 7 czarny

- W standardzie ramka przyszybowa czarna malowana proszkowo
- Za dopłatą ramka przyszybowa czarna anodowana



Strona wewnętrzna skrzydła



NOWOŚĆ

Cena za komplet			Dopłaty	
Plus 75 passive	„90” „*100”	3644 zł	*Szerokość „100”	180 zł
Plus 75 max	„90”	3099 zł	*Kolor Metbrush	100 zł
Plus 75	„90”	2959 zł	*Ramka czarna anodowana	230 zł
Plus 54	„90” „*100”	2349 zł		

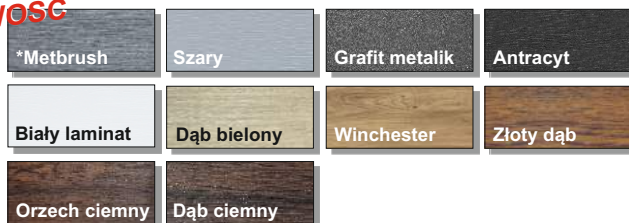



TŁOCZENIE 10s1 inox

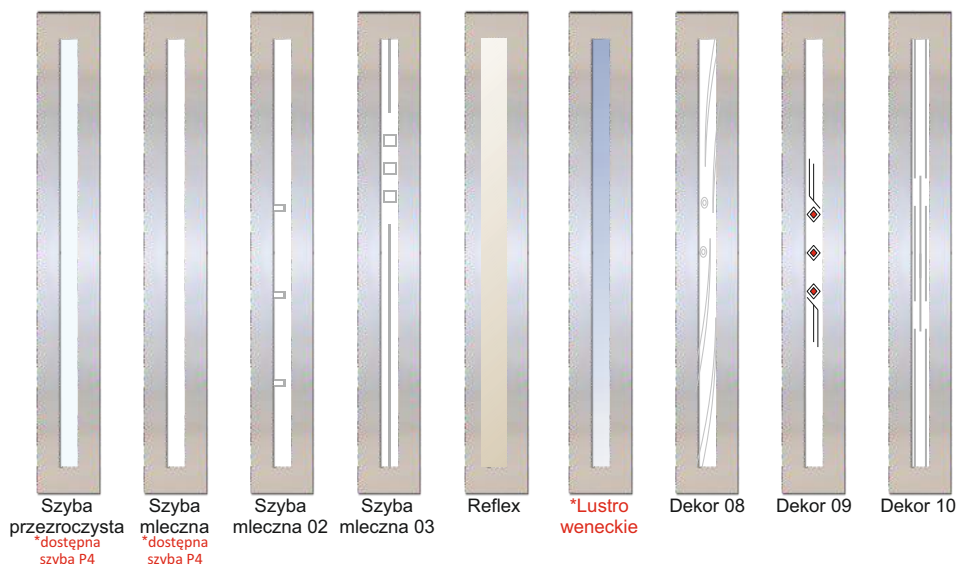

Cena za komplet

Model	Wymiary	Cena	Dopłaty	
Plus 75 passive	„80” „90” „*100”	3329 zł	*Szerokość „100”	180 zł
Plus 75 max	„80” „90”	2799 zł	*Kolor Metbrush	100 zł
Plus 75	„80” „90”	2659 zł	*Lustro weneckie, szyba P4	100 zł
Plus 54	„80” „90” „*100” „80”N „90”N	2129 zł		

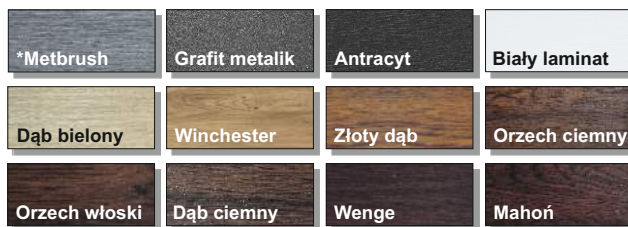

TŁOCZENIE 10s2 inox

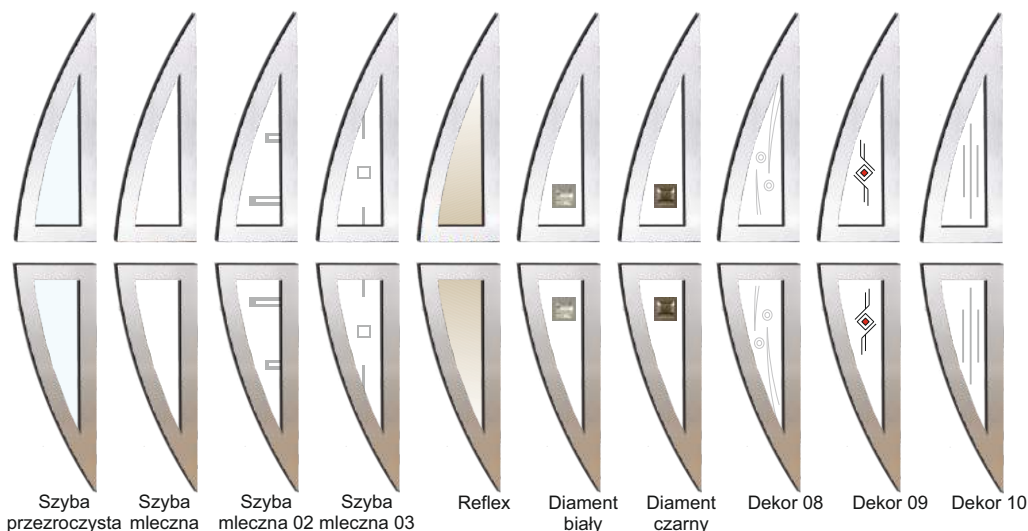

Cena za komplet

Model	Wymiary	Cena	Dopłaty	
Plus 75 passive	„80” „90” „*100”	3329 zł	*Szerokość „100”	180 zł
Plus 75 max	„80” „90”	2799 zł	*Kolor Metbrush	100 zł
Plus 75	„80” „90”	2659 zł		
Plus 54	„80” „90” „*100” „80”N „90”N	2219 zł		

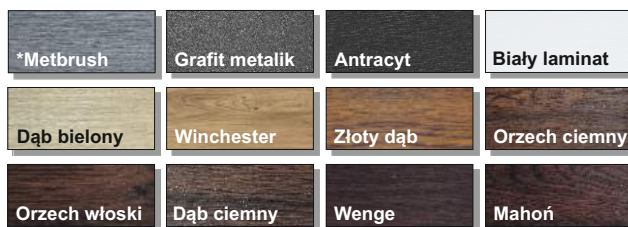

Dostępne kolory w szer. „100” KMT PLUS 54, KMT PLUS 75 passive - Złoty dąb, Orzech włoski, Orzech ciemny, Winchester, Biały, Mahoń, Wenge, Antracyt, Grafit metalik, Dąb ciemny, Dąb bielony, Metbrush.

20 W przypadku zmiany klamki i (lub) wkładek do ceny kompletu należy doliczyć kwotę wynikającą z różnicy wartości według cen ze strony 62-63.



TŁOCZENIE 10s3 inox

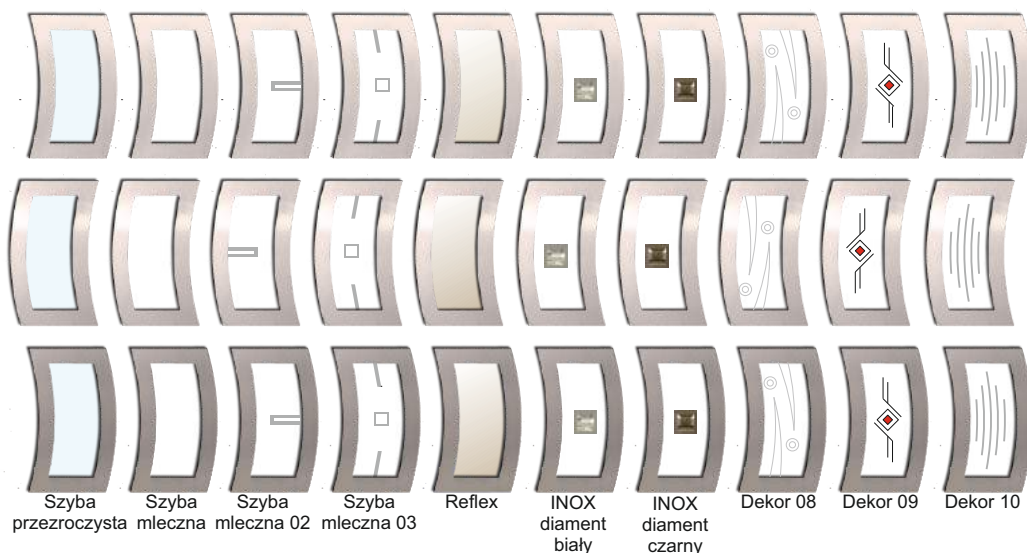

Cena za komplet

Plus 75 passive	„80” „90” „*100”	3329 zł
Plus 75 max	„80” „90”	2799 zł
Plus 75	„80” „90”	2659 zł
Plus 54	„80” „90” „*100” „80”N „90”N	2219 zł

Dopłaty	
*Szerokość „100”	180 zł
*Kolor Metbrush	100 zł

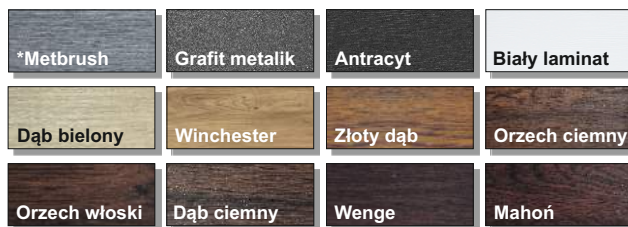

TŁOCZENIE 10s4 inox

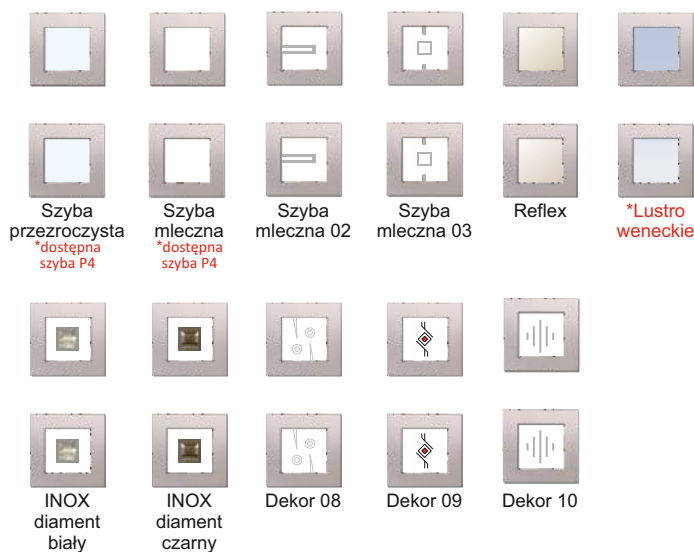

Cena za komplet

Plus 75 passive	„80” „90” „*100”	3329 zł
Plus 75 max	„80” „90”	2799 zł
Plus 75	„80” „90”	2659 zł
Plus 54	„80” „90” „*100” „80”N „90”N	2219 zł

Dopłaty	
*Szerokość „100”	180 zł
*Kolor Metbrush	100 zł
*Lustro weneckie, szyba P4	100 zł

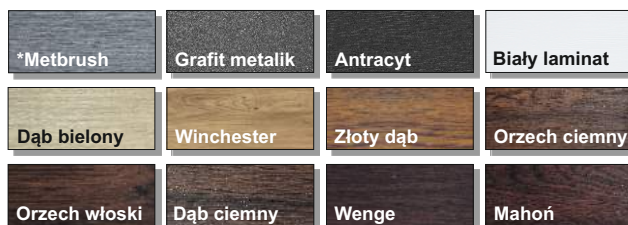



TŁOCZENIE 10s5 inox

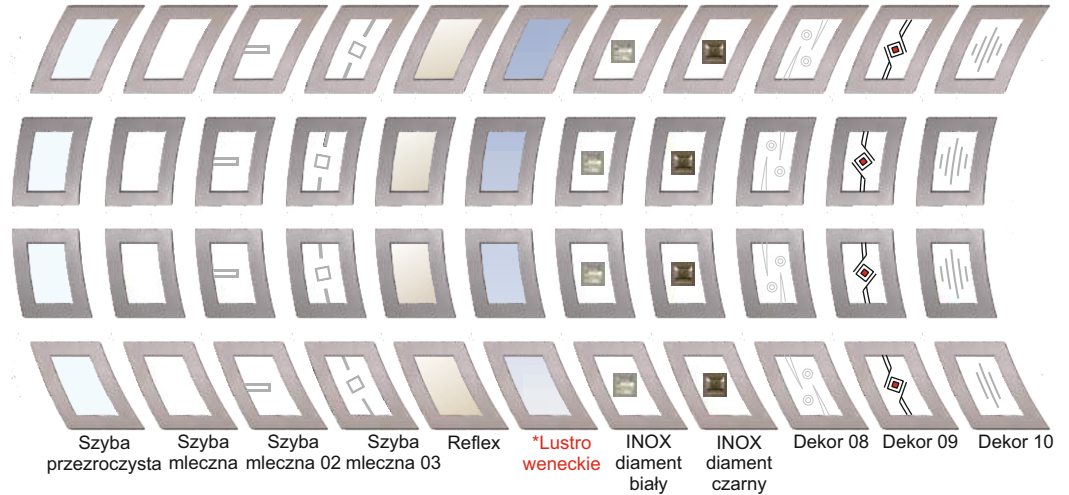

Szyba przezroczysta Szyba mleczna Szyba mleczna 02 Szyba mleczna 03 Reflex *Lustro weneckie INOX diament biały INOX diament czarny Dekor 08 Dekor 09 Dekor 10

Cena za komplet

Plus 75 passive	„80” „90” „*100”	3329 zł	Dopłaty	
Plus 75 max	„80” „90”	2799 zł	*Szerokość „100”	180 zł
Plus 75	„80” „90”	2659 zł	*Kolor Metbrush	100 zł
Plus 54	„80” „90” „*100” „80”N „90”N	2219 zł	*Lustro weneckie	100 zł

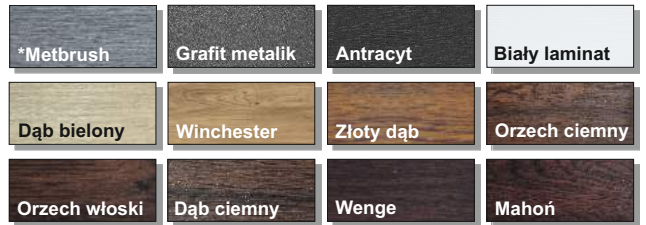

TŁOCZENIE 11s1 inox / ramka czarna

Przeszklenie z ramką INOX lub ramką CZARNĄ MALOWANĄ

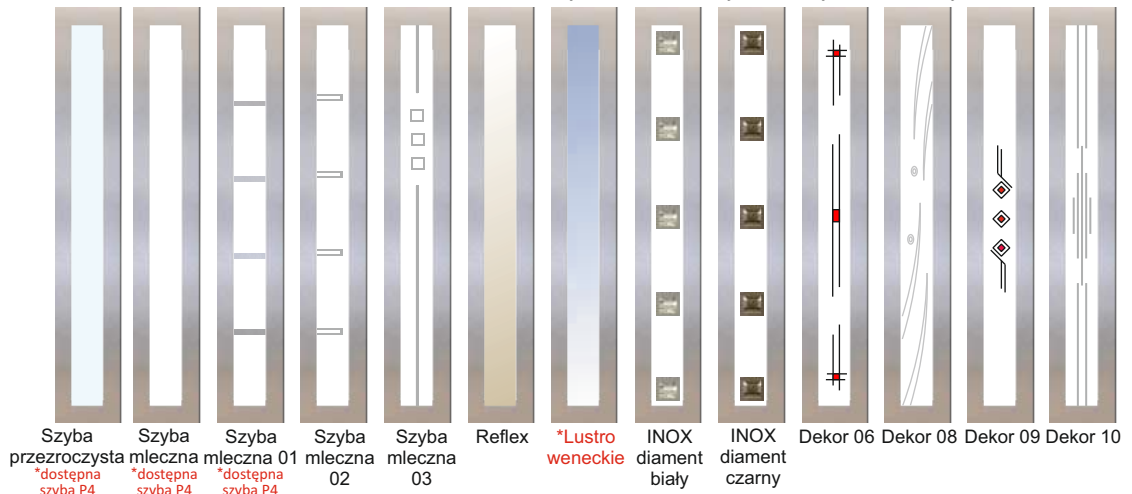

Szyba przezroczysta Szyba mleczna Szyba mleczna 01 Szyba mleczna 02 Szyba mleczna 03 Reflex *Lustro weneckie INOX diament biały INOX diament czarny Dekor 06 Dekor 08 Dekor 09 Dekor 10

Cena za komplet

Supertherm 90	„90”	3870 zł	Dopłaty	
Plus 75 passive	„80” „90” „*100”	3329 zł	*Szerokość „100”	180 zł
Plus 75 max	„80” „90” „*100”	2799 zł	*Kolor Metbrush	100 zł
Plus 75	„80” „90” „*100”	2659 zł	*Lustro weneckie, szyba P4	100 zł
Plus 54	„80” „90” „*100” „80”N „90”N	2129 zł		

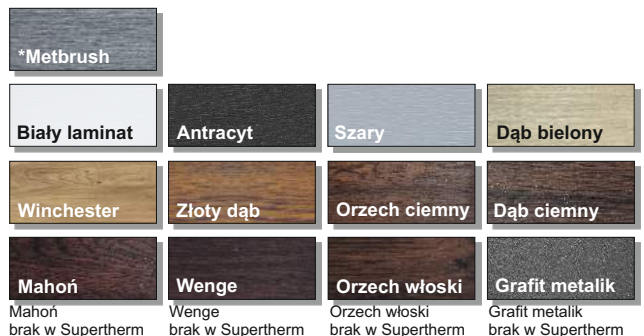

Dostępne kolory w szer. „100” KMT PLUS 54, KMT PLUS 75 passive - Złoty dąb, Orzech włoski, Orzech ciemny, Winchester, Biały, Mahoń, Wenge, Antracyt, Grafit metalik, Dąb ciemny, Szary, Dąb bielony, Metbrush.

Dostępne kolory w szer. „100” KMT PLUS 75 - Złoty dąb, Orzech ciemny, Biały, Szary, Antracyt, Winchester, Dąb ciemny, Dąb bielony, Metbrush.

22 W przypadku zmiany klamki i (lub) wkładek do ceny kompletu należy doliczyć kwotę wynikającą z różnicy wartości według cen ze strony 62-63.

TŁOCZENIE 11s2 inox / ramka czarna



Przeszklenie z ramką INOX lub ramką CZARNĄ MALOWANĄ

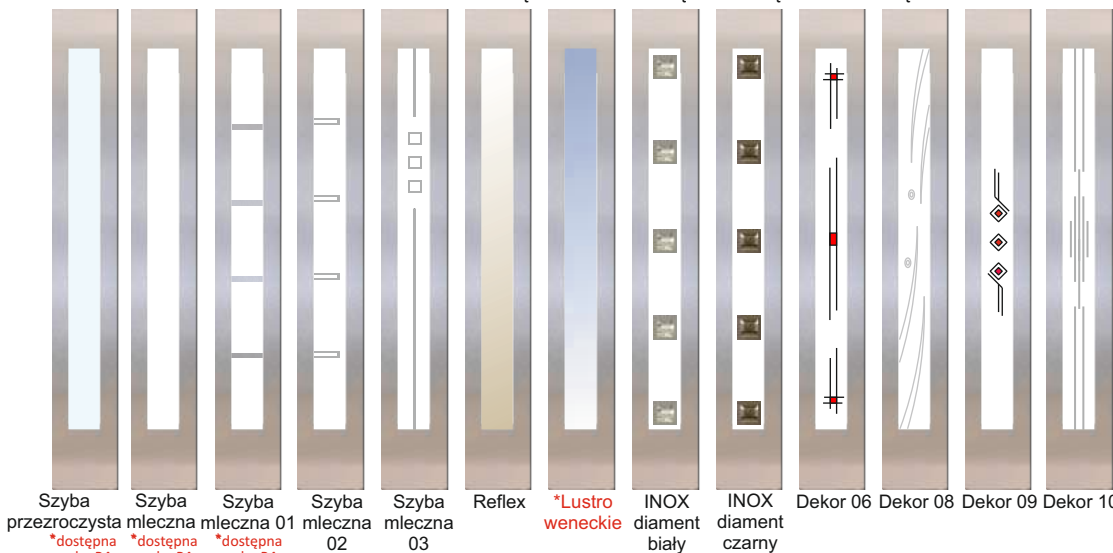

Cena za komplet

Supertherm 90	„90”	3870 zł
Plus 75 passive	„80” „90” „*100”	3329 zł
Plus 75 max	„80” „90” „*100”	2799 zł
Plus 75	„80” „90” „*100”	2659 zł
Plus 54	„80” „90” „*100” „80”N „90”N	2129 zł

Dopłaty	
*Szerokość „100”	180 zł
*Kolor Metbrush	100 zł
*Lustro weneckie, szyba P4	100 zł

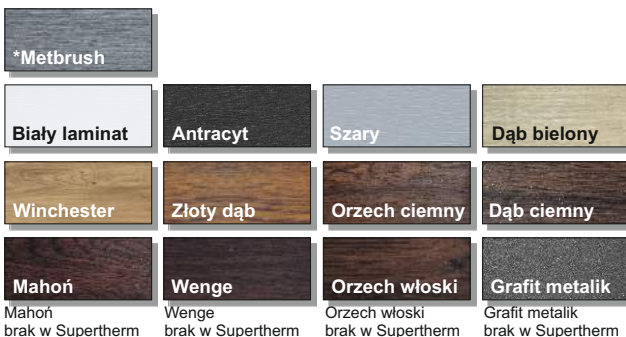

TŁOCZENIE 11s3 inox / ramka czarna



Przeszklenie z ramką INOX lub ramką CZARNĄ MALOWANĄ

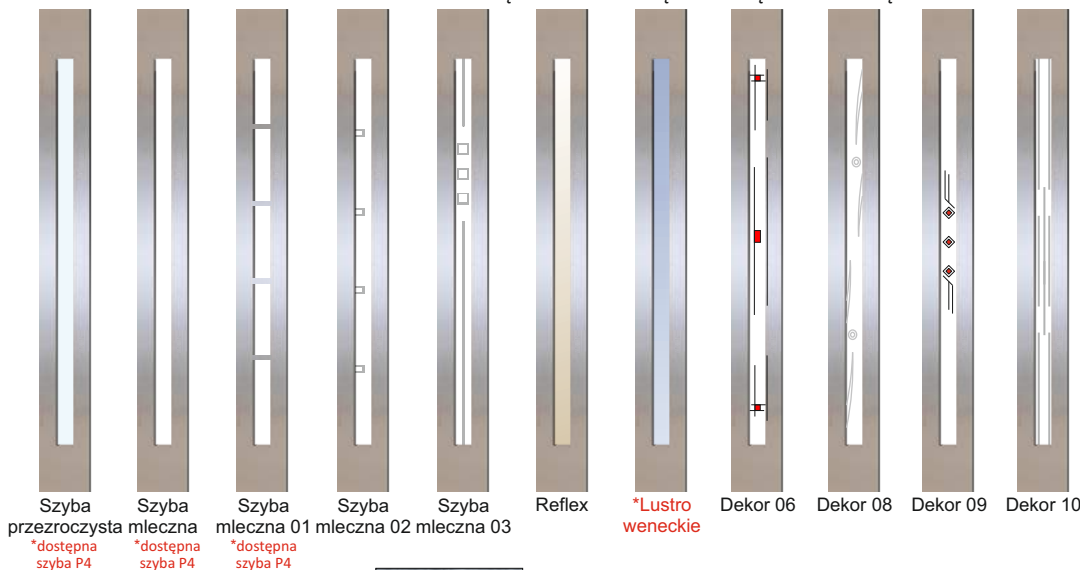

Cena za komplet

Supertherm 90	„90”	3870 zł
Plus 75 passive	„80” „90” „*100”	3329 zł
Plus 75 max	„80” „90” „*100”	2799 zł
Plus 75	„80” „90” „*100”	2659 zł
Plus 54	„80” „90” „*100” „80”N „90”N	2129 zł

Dopłaty	
*Szerokość „100”	180 zł
*Kolor Metbrush	100 zł
*Lustro weneckie, szyba P4	100 zł

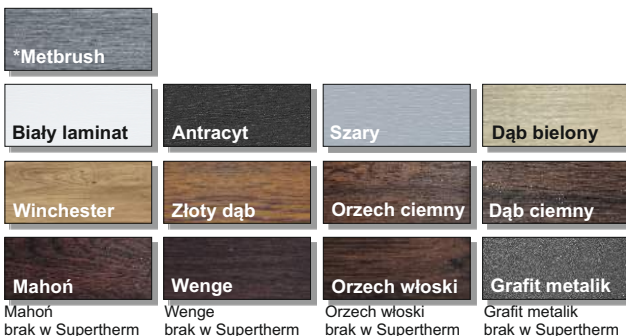

Dostępne kolory w szer. „100” KMT PLUS 54, KMT PLUS 75 passive - Złoty dąb, Orzech włoski, Orzech ciemny, Winchester, Biały, Mahoń, Wenge, Antracyt, Grafit metalik, Dąb ciemny, Szary, Dąb bielony, Metbrush.

Dostępne kolory w szer. „100” KMT PLUS 75 - Złoty dąb, Orzech ciemny, Biały, Szary, Antracyt, Winchester, Dąb ciemny, Dąb bielony, Metbrush.
 W przypadku zmiany klamki i (lub) wkładek do ceny kompletu należy doliczyć kwotę wynikającą z różnicy wartości według cen ze strony 62-63.

TŁOCZENIE 11s4 inox

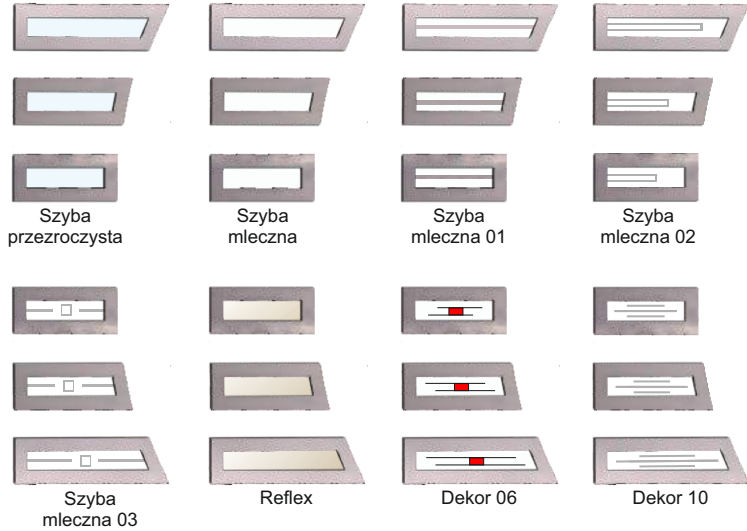

Cena za komplet

Supertherm 90	„90”	4070 zł
Plus 75 passive	„90” „*100”	3329 zł
Plus 75 max	„90” „*100”	2799 zł
Plus 75	„90” „*100”	2659 zł
Plus 54	„90” „*100” „90”N	2219 zł

Dopłaty	
*Szerokość „100”	180 zł
*Kolor Metbrush	100 zł

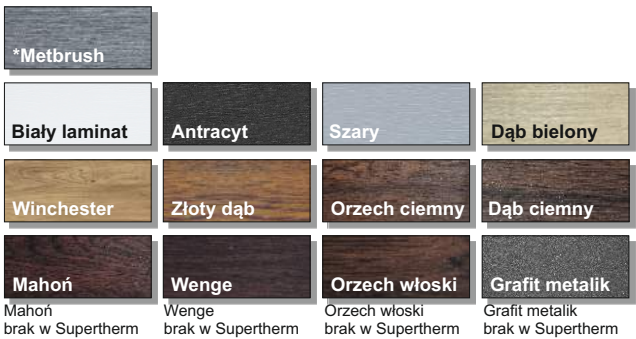

TŁOCZENIE 11s5 inox

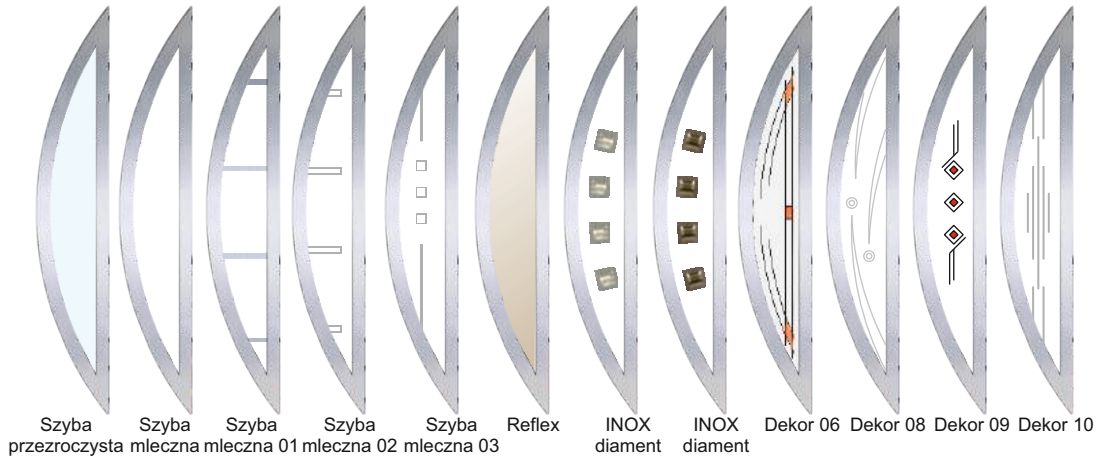

Cena za komplet

Supertherm 90	„90”	3870 zł
Plus 75 passive	„90” „*100”	3329 zł
Plus 75 max	„90” „*100”	2799 zł
Plus 75	„90” „*100”	2659 zł
Plus 54	„90” „*100” „90”N	2129 zł

Dopłaty	
*Szerokość „100”	180 zł
*Kolor Metbrush	100 zł



Dostępne kolory w szer. „100” KMT PLUS 54, KMT PLUS 75 passive - Złoty dąb, Orzech włoski, Orzech ciemny, Winchester, Biały, Mahoń, Wenge, Antracyt, Grafit metalik, Dąb ciemny, Szary, Dąb bielony, Metbrush.

Dostępne kolory w szer. „100” KMT PLUS 75 - Złoty dąb, Orzech ciemny, Biały, Szary, Antracyt, Winchester, Dąb ciemny, Dąb bielony, Metbrush.

24 W przypadku zmiany klamki i (lub) wkładek do ceny kompletu należy doliczyć kwotę wynikającą z różnicy wartości według cen ze strony 62-63.

TŁOCZENIE 11s6 inox / ramka czarna



Przeszklenie z ramką INOX lub ramką CZARNĄ MALOWANĄ

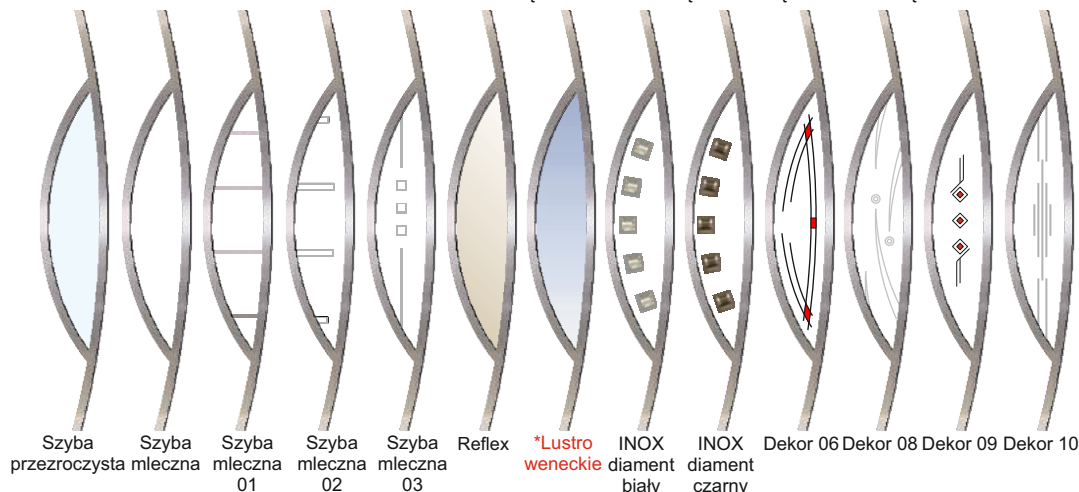

Szyba przezroczysta, Szyba mleczna, Szyba mleczna 01, Szyba mleczna 02, Szyba mleczna 03, Reflex, *Lustro weneckie, INOX diament biały, INOX diament czarny, Dekor 06, Dekor 08, Dekor 09, Dekor 10

Cena za komplet

Supertherm 90	„90”	4070 zł
Plus 75 passive	„80” „90” *100”	3329 zł
Plus 75 max	„80” „90” *100”	2799 zł
Plus 75	„80” „90” *100”	2659 zł
Plus 54	„80” „90” *100” „80” „90”N	2219 zł

Dopłaty	
*Szerokość „100”	180 zł
*Kolor Metbrush	100 zł
*Lustro weneckie,	100 zł

*Metbrush

Biały laminat	Antracyt	Szary	Dąb bielony
Winchester	Złoty dąb	Orzech ciemny	Dąb ciemny
Mahoń	Wenge	Orzech włoski	Grafit metalik

Mahoń brak w Supertherm Wenge brak w Supertherm Orzech włoski brak w Supertherm Grafit metalik brak w Supertherm

TŁOCZENIE 11s7 inox / ramka czarna



Przeszklenie z ramką INOX lub ramką CZARNĄ MALOWANĄ

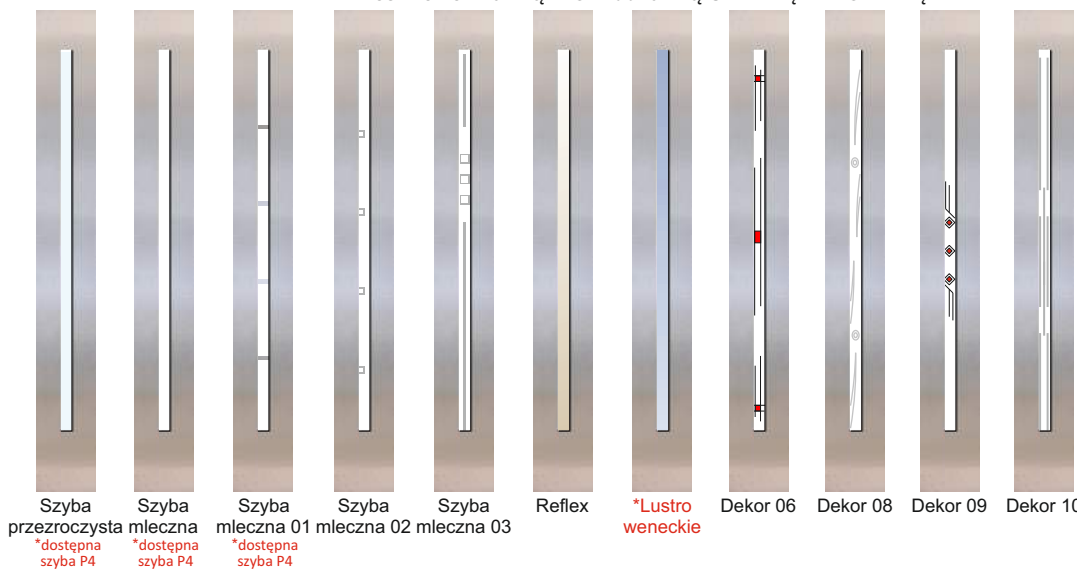

Szyba przezroczysta, Szyba mleczna, Szyba mleczna 01, Szyba mleczna 02, Szyba mleczna 03, Reflex, *Lustro weneckie, Dekor 06, Dekor 08, Dekor 09, Dekor 10

Cena za komplet

Supertherm 90	„90”	3870 zł
Plus 75 passive	„80” „90” *100”	3329 zł
Plus 75 max	„80” „90” *100”	2799 zł
Plus 75	„80” „90” *100”	2659 zł
Plus 54	„80” „90” *100” „80” „90”N	2129 zł

Dopłaty	
*Szerokość „100”	180 zł
*Kolor Metbrush	100 zł
*Lustro weneckie, szyba P4	100 zł

*Metbrush

Biały laminat	Antracyt	Szary	Dąb bielony
Winchester	Złoty dąb	Orzech ciemny	Dąb ciemny
Mahoń	Wenge	Orzech włoski	Grafit metalik

Mahoń brak w Supertherm Wenge brak w Supertherm Orzech włoski brak w Supertherm Grafit metalik brak w Supertherm

Dostępne kolory w szer. „100” KMT PLUS 54, KMT PLUS 75 passive - Złoty dąb, Orzech włoski, Orzech ciemny, Winchester, Biały, Mahoń, Wenge, Antracyt, Grafit metalik, Dąb ciemny, Szary, Dąb bielony, Metbrush.

Dostępne kolory w szer. „100” KMT PLUS 75 - Złoty dąb, Orzech ciemny, Biały, Szary, Antracyt, Winchester, Dąb ciemny, Dąb bielony, Metbrush.

W przypadku zmiany klamki i (lub) wkładek do ceny kompletu należy doliczyć kwotę wynikającą z różnicy wartości według cen ze strony 62-63.

TŁOCZENIE 11s8 inox / ramka czarna



Przeszklenie z ramką INOX lub ramką CZARNĄ MALOWANĄ

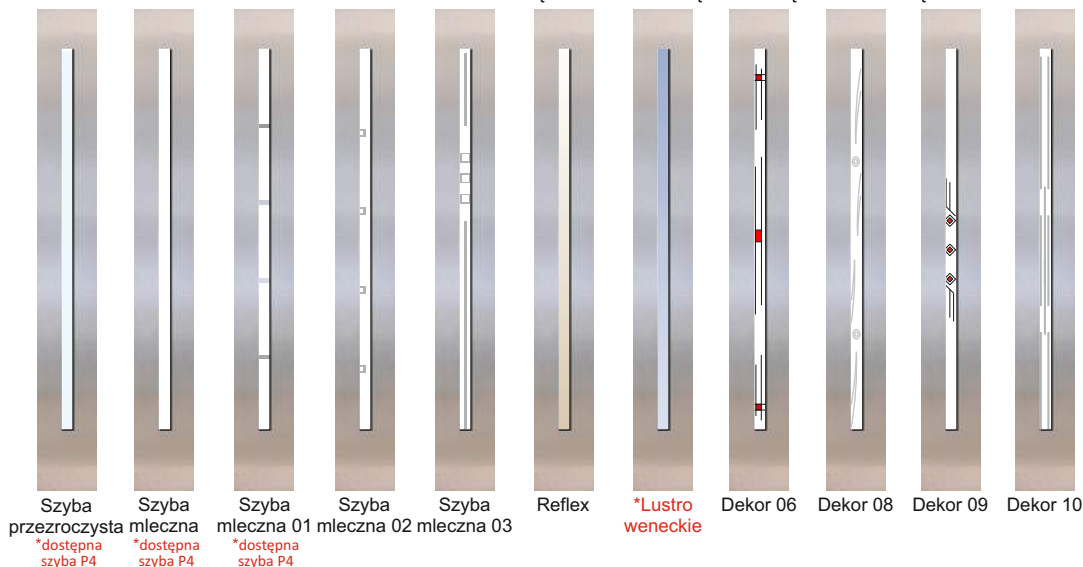

Cena za komplet

Supertherm 90	„90”	3870 zł	Dopłaty	
Plus 75 passive	„80” „90” „*100”	3329 zł	*Szerokość „100”	180 zł
Plus 75 max	„80” „90” „*100”	2799 zł	*Kolor Metbrush	100 zł
Plus 75	„80” „90” „*100”	2659 zł	*Lustro weneckie, szyba P4	100 zł
Plus 54	„80” „90” „*100” „80” „90”N	2129 zł		

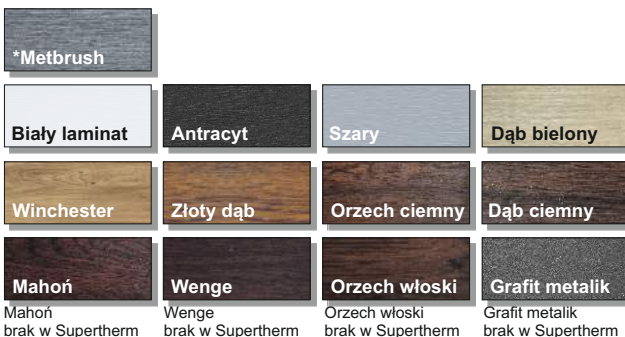

TŁOCZENIE 11s9 inox / ramka czarna



Przeszklenie z ramką INOX lub ramką CZARNĄ MALOWANĄ

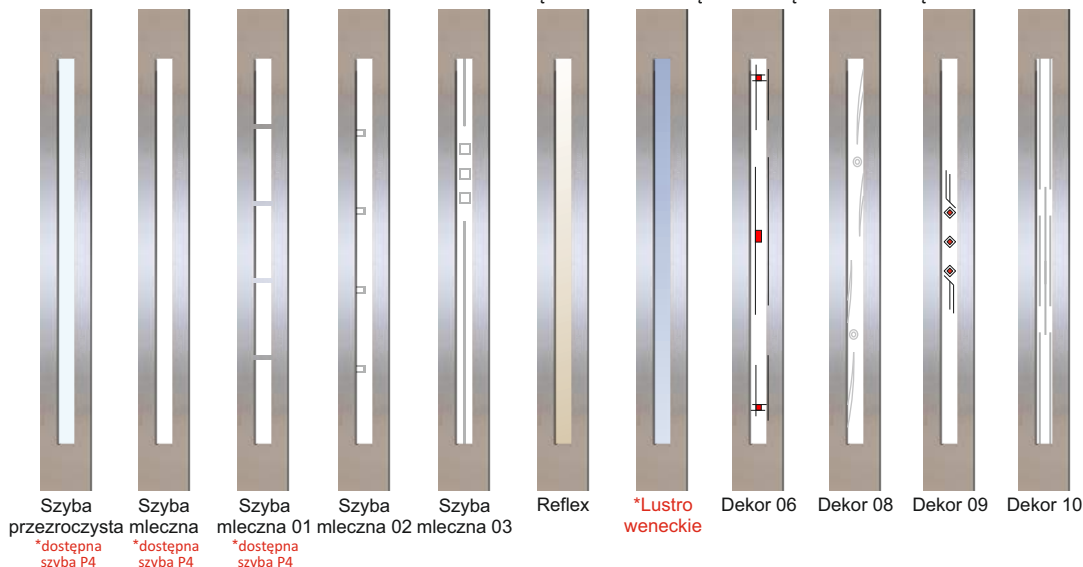

Cena za komplet

Supertherm 90	„90”	3870 zł	Dopłaty	
Plus 75 passive	„80” „90” „*100”	3329 zł	*Szerokość „100”	180 zł
Plus 75 max	„80” „90” „*100”	2799 zł	*Kolor Metbrush	100 zł
Plus 75	„80” „90” „*100”	2659 zł	*Lustro weneckie, szyba P4	100 zł
Plus 54	„80” „90” „*100” „80” „90”N	2129 zł		

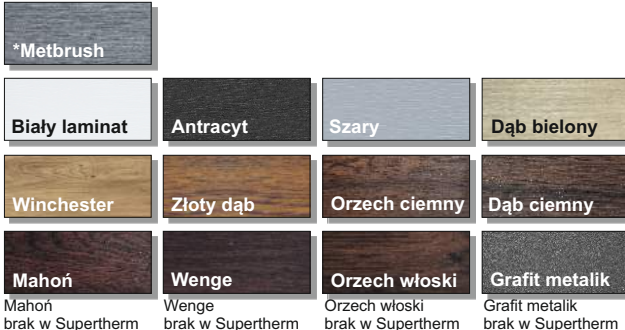

Dostępne kolory w szer. „100” KMT PLUS 54, KMT PLUS 75 passive - Złoty dąb, Orzech włoski, Orzech ciemny, Winchester, Biały, Mahoń, Wenge, Antracyt, Grafit metalik, Dąb ciemny, Szary, Dąb bielony, Metbrush.

Dostępne kolory w szer. „100” KMT PLUS 75 - Złoty dąb, Orzech ciemny, Biały, Szary, Antracyt, Winchester, Dąb ciemny, Dąb bielony, Metbrush.

26 W przypadku zmiany klamki i (lub) wkładek do ceny kompletu należy doliczyć kwotę wynikającą z różnicy wartości według cen ze strony 62-63.



TŁOCZENIE 11s10 inox

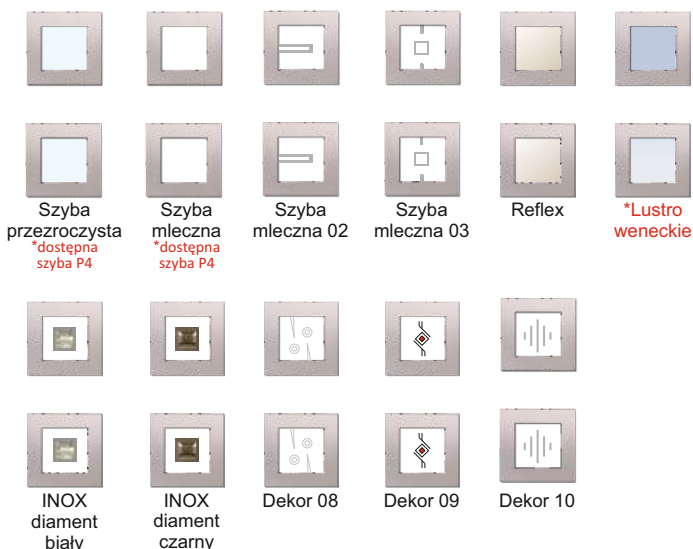

Cena za komplet

Supertherm 90	„90”	4070 zł
Plus 75 passive	„80” „90” *100”	3329 zł
Plus 75 max	„80” „90” *100”	2799 zł
Plus 75	„80” „90” *100”	2659 zł
Plus 54	„80” „90” *100” „80” „90”N	2129 zł

Dopłaty	
*Szerokość „100”	180 zł
*Kolor Metbrush	100 zł
*Lustro weneckie, szyba P4	100 zł

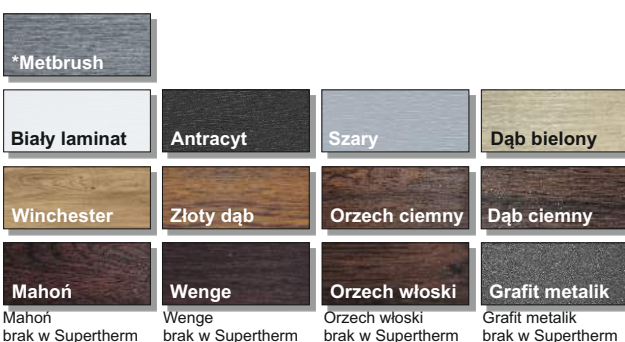

TŁOCZENIE 11s11 inox

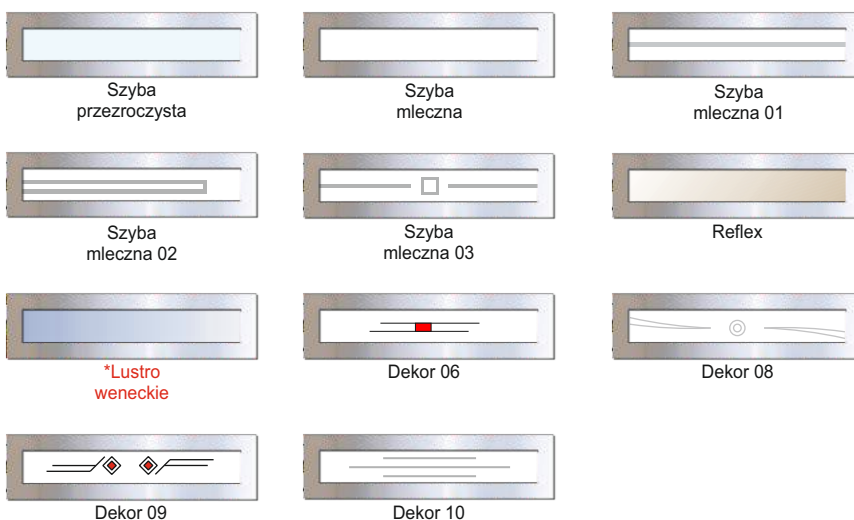

Cena za komplet

Supertherm 90	„90”	4070 zł
Plus 75 passive	„90” *100”	3329 zł
Plus 75 max	„90” *100”	2799 zł
Plus 75	„90” *100”	2659 zł
Plus 54	„90” *100”	2219 zł

Dopłaty	
*Szerokość „100”	180 zł
*Kolor Metbrush	100 zł
*Lustro weneckie,	100 zł

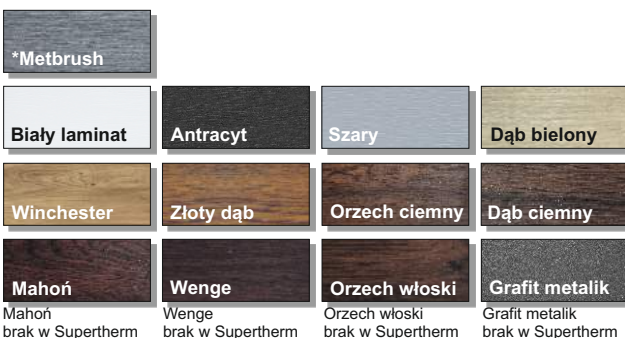

Dostępne kolory w szer. „100” KMT PLUS 54, KMT PLUS 75 passive - Złoty dąb, Orzech włoski, Orzech ciemny, Winchester, Biały, Mahoń, Wenge, Antracyt, Grafit metalik, Dąb ciemny, Szary, Dąb bielony, Metbrush.

Dostępne kolory w szer. „100” KMT PLUS 75 - Złoty dąb, Orzech ciemny, Biały, Szary, Antracyt, Winchester, Dąb ciemny, Dąb bielony, Metbrush.
 W przypadku zmiany klamki i (lub) wkładek do ceny kompletu należy doliczyć kwotę wynikającą z różnicy wartości według cen ze strony 62-63.

TŁOCZENIE 11s12 inox

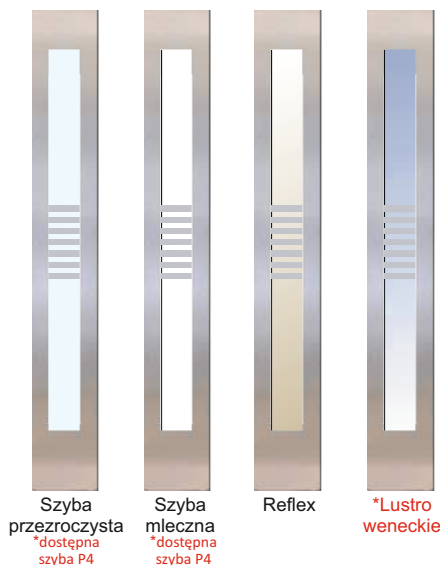

Szyba przezroczysta *dostępna szyba P4
 Szyba mleczna *dostępna szyba P4
 Reflex
 *Lustro weneckie

Cena za komplet

Supertherm 90	„90”	3870 zł
Plus 75 passive	„80” „90” *100”	3329 zł
Plus 75 max	„80” „90” *100”	2799 zł
Plus 75	„80” „90” *100”	2659 zł
Plus 54	„80” „90” *100” „80” „90”N	2129 zł

Dopłaty	
*Szerokość „100”	180 zł
*Kolor Metbrush	100 zł
*Lustro weneckie, szyba P4	100 zł



TŁOCZENIE 11s13 inox

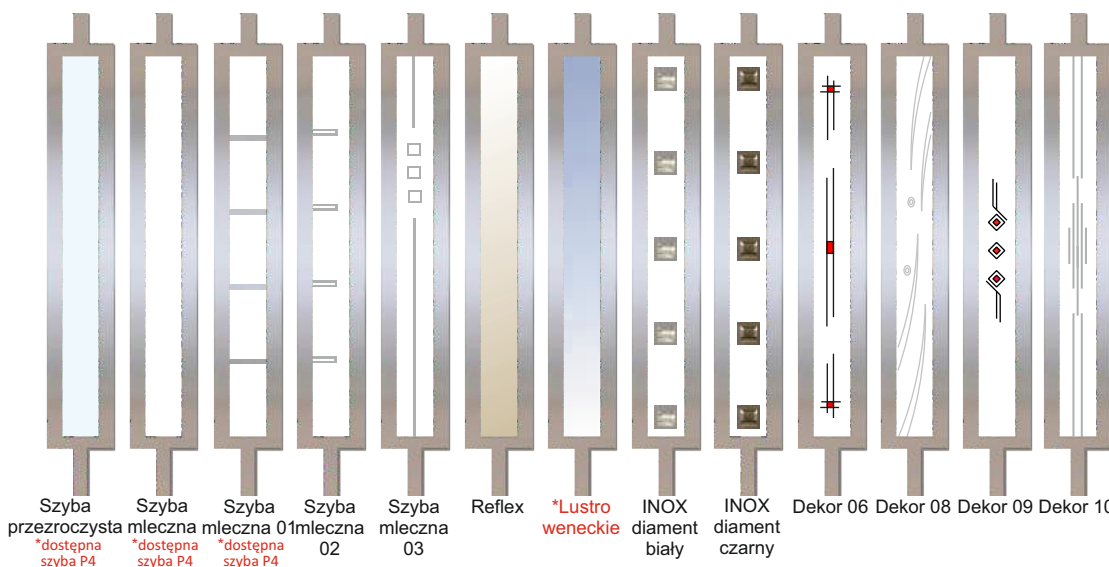

Szyba przezroczysta *dostępna szyba P4
 Szyba mleczna *dostępna szyba P4
 Szyba mleczna 01 *dostępna szyba P4
 Szyba mleczna 02
 Szyba mleczna 03
 Reflex
 *Lustro weneckie
 INOX diament biały
 INOX diament czarny
 Dekor 06
 Dekor 08
 Dekor 09
 Dekor 10

Cena za komplet

Supertherm 90	„90”	3870 zł
Plus 75 passive	„80” „90” *100”	3329 zł
Plus 75 max	„80” „90” *100”	2799 zł
Plus 75	„80” „90” *100”	2659 zł
Plus 54	„80” „90” *100” „80” „90”N	2129 zł

Dopłaty	
*Szerokość „100”	180 zł
*Kolor Metbrush	100 zł
*Lustro weneckie, szyba P4	100 zł

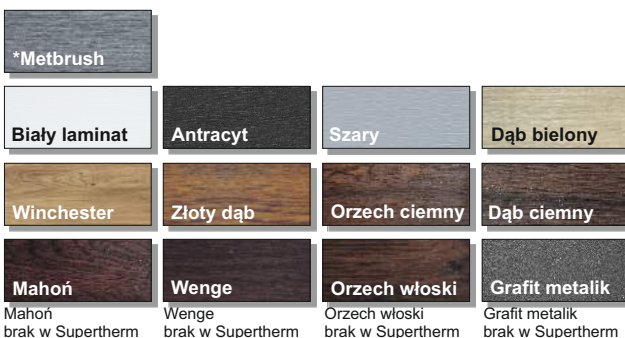

Dostępne kolory w szer. „100” KMT PLUS 54, KMT PLUS 75 passive - Złoty dąb, Orzech włoski, Orzech ciemny, Winchester, Biały, Mahoń, Wenge, Antracyt, Grafit metalik, Dąb ciemny, Szary, Dąb bielony, Metbrush.

Dostępne kolory w szer. „100” KMT PLUS 75 - Złoty dąb, Orzech ciemny, Biały, Szary, Antracyt, Winchester, Dąb ciemny, Dąb bielony, Metbrush.

28 W przypadku zmiany klamki i (lub) wkładek do ceny kompletu należy doliczyć kwotę wynikającą z różnicy wartości według cen ze strony 62-63.

TŁOCZENIE 11s14 inox

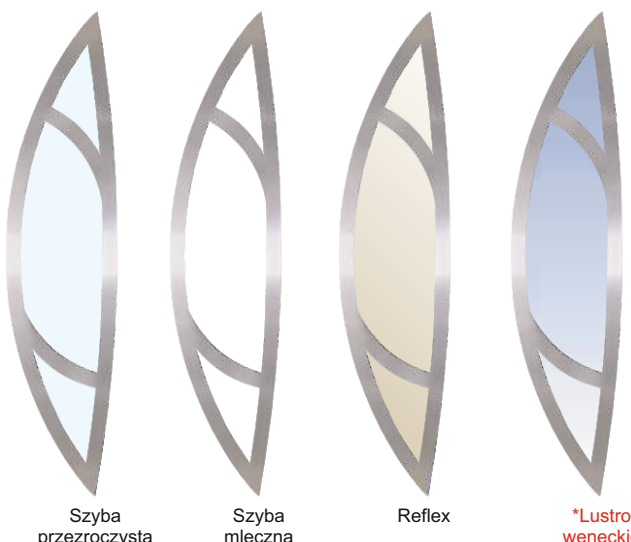

Szyba przezroczysta

Szyba mleczna

Reflex

*Lustro weneckie

Cena za komplet

Supertherm 90	„90”	3870 zł
Plus 75 passive	„80” „90” *100”	3329 zł
Plus 75 max	„80” „90” *100”	2799 zł
Plus 75	„80” „90” *100”	2659 zł
Plus 54	„80” „90” *100” „80” „90”N	2129 zł

Dopłaty	
*Szerokość „100”	180 zł
*Kolor Metbrush	100 zł
*Lustro weneckie	100 zł

*Metbrush

Biały laminat	Antracyt	Szary	Dąb bielony
Winchester	Złoty dąb	Orzech ciemny	Dąb ciemny
Mahoń	Wenge	Orzech włoski	Grafit metalik

Mahoń brak w Supertherm Wenge brak w Supertherm Orzech włoski brak w Supertherm Grafit metalik brak w Supertherm

TŁOCZENIE 11s15 inox



Szyba przezroczysta

Szyba mleczna

Szyba mleczna 01

Reflex

*Lustro weneckie

Cena za komplet

Supertherm 90	„90”	4070 zł
Plus 75 passive	„80” „90” *100”	3529 zł
Plus 75 max	„80” „90” *100”	2999 zł
Plus 75	„80” „90” *100”	2859 zł
Plus 54	„80” „90” *100” „90”N	2284 zł

Dopłaty	
*Szerokość „100”	180 zł
*Kolor Metbrush	100 zł
*Lustro weneckie	100 zł

*Metbrush

Biały laminat	Antracyt	Szary	Dąb bielony
Winchester	Złoty dąb	Orzech ciemny	Dąb ciemny
Mahoń	Wenge	Orzech włoski	Grafit metalik

Mahoń brak w Supertherm Wenge brak w Supertherm Orzech włoski brak w Supertherm Grafit metalik brak w Supertherm

Dostępne kolory w szer. „100” KMT PLUS 54, KMT PLUS 75 passive - Złoty dąb, Orzech włoski, Orzech ciemny, Winchester, Biały, Mahoń, Wenge, Antracyt, Grafit metalik, Dąb ciemny, Szary, Dąb bielony, Metbrush.

Dostępne kolory w szer. „100” KMT PLUS 75 - Złoty dąb, Orzech ciemny, Biały, Szary, Antracyt, Winchester, Dąb ciemny, Dąb bielony, Metbrush.
 W przypadku zmiany klamki i (lub) wkładek do ceny kompletu należy doliczyć kwotę wynikającą z różnicy wartości według cen ze strony 62-63.

TŁOCZENIE 13s1 inox / ramka czarna



Przeszklenie z ramką INOX lub ramką CZARNĄ MALOWANĄ

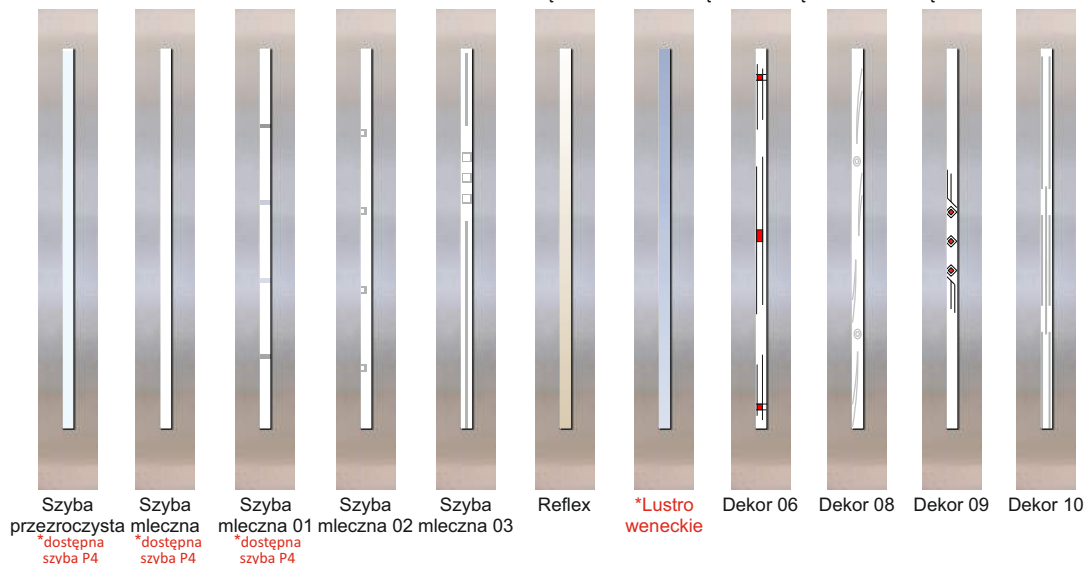

Szyba przezroczysta mleczna *dostępna szyba P4 Szyba mleczna *dostępna szyba P4 Szyba mleczna 01 *dostępna szyba P4 Szyba mleczna 02 Szyba mleczna 03 Reflex *Lustro weneckie Dekor 06 Dekor 08 Dekor 09 Dekor 10

Cena za komplet

Supertherm 90	„90”	3870 zł
Plus 75 passive	„80” „90” *100”	3329 zł
Plus 75 max	„80” „90” *100”	2799 zł
Plus 75	„80” „90” *100”	2659 zł
Plus 54	„80” „90” *100” „80” „90”N	2129 zł

Dopłaty	
*Szerokość „100”	180 zł
*Kolor Metbrush	100 zł
*Lustro weneckie, szyba P4	100 zł



TŁOCZENIE 13s2 inox / ramka czarna



Przeszklenie z ramką INOX lub ramką CZARNĄ MALOWANĄ

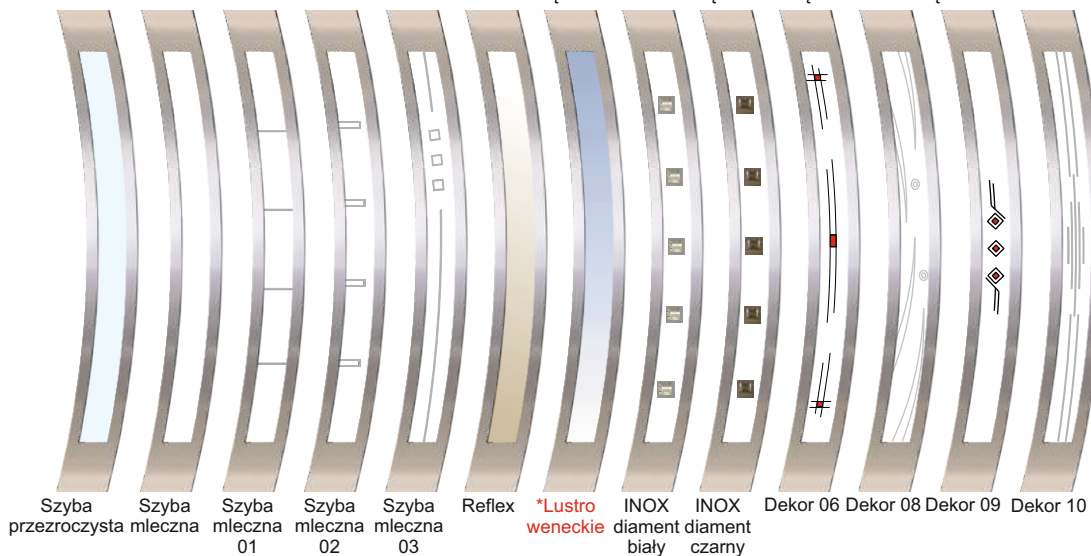

Szyba przezroczysta mleczna Szyba mleczna 01 Szyba mleczna 02 Szyba mleczna 03 Reflex *Lustro weneckie INOX diament biały INOX diament czarny Dekor 06 Dekor 08 Dekor 09 Dekor 10

Cena za komplet

Supertherm 90	„90”	3870 zł
Plus 75 passive	„80” „90” *100”	3329 zł
Plus 75 max	„80” „90” *100”	2799 zł
Plus 75	„80” „90” *100”	2659 zł
Plus 54	„80” „90” *100” „80” „90”N	2129 zł

Dopłaty	
*Szerokość „100”	180 zł
*Kolor Metbrush	100 zł
*Lustro weneckie	100 zł

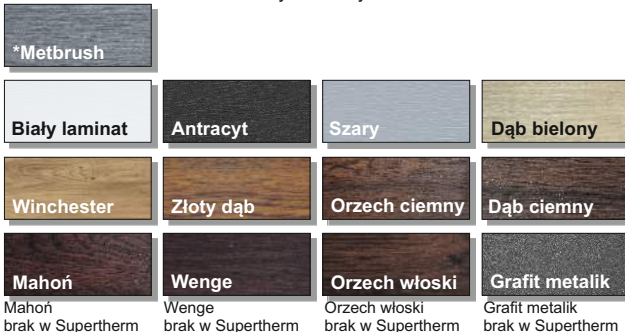

Dostępne kolory w szer. „100” KMT PLUS 54, KMT PLUS 75 passive - Złoty dąb, Orzech włoski, Orzech ciemny, Winchester, Biały, Mahoń, Wenge, Antracyt, Grafit metalik, Dąb ciemny, Szary, Dąb bielony, Metbrush.

Dostępne kolory w szer. „100” KMT PLUS 75 - Złoty dąb, Orzech ciemny, Biały, Szary, Antracyt, Winchester, Dąb ciemny, Dąb bielony, Metbrush.

30 W przypadku zmiany klamki i (lub) wkładek do ceny kompletu należy doliczyć kwotę wynikającą z różnicy wartości według cen ze strony 62-63.

TŁOCZENIE 13s3 inox

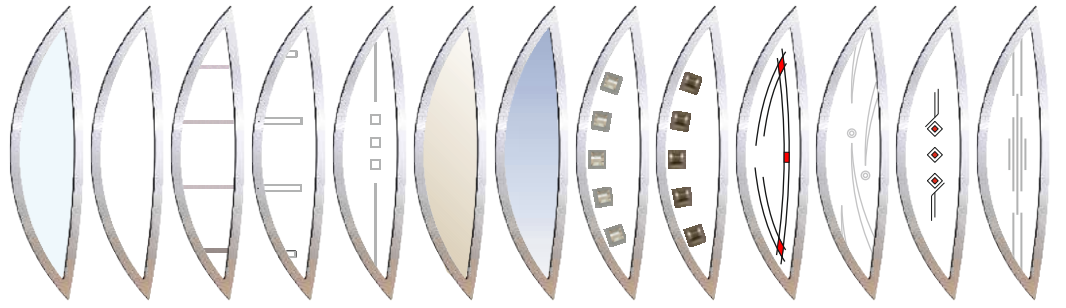
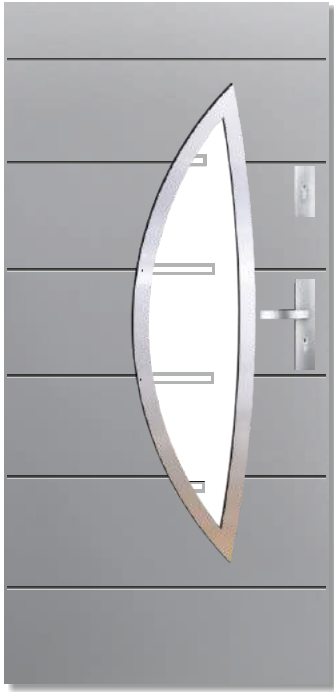

Szyba przezroczysta Szyba mleczna mleczna 01 Szyba mleczna 02 Szyba mleczna 03 Reflex *Lustro weneckie INOX diament biały INOX diament czarny Dekor 06 Dekor 08 Dekor 09 Dekor 10

Cena za komplet

Supertherm 90	„90”	3870 zł	Dopłaty	
Plus 75 passive	„80” „90” *100”	3329 zł	*Szerokość „100”	180 zł
Plus 75 max	„80” „90” *100”	2799 zł	*Kolor Metbrush	100 zł
Plus 75	„80” „90” *100”	2659 zł	*Lustro weneckie	100 zł
Plus 54	„80” „90” *100” „80” „90”N	2129 zł		

*Metbrush			
Biały laminat	Antracyt	Szary	Dąb bielony
Winchester	Złoty dąb	Orzech ciemny	Dąb ciemny
Mahoń	Wenge	Orzech włoski	Grafit metalik
<small>Mahoń brak w Supertherm</small>	<small>Wenge brak w Supertherm</small>	<small>Orzech włoski brak w Supertherm</small>	<small>Grafit metalik brak w Supertherm</small>

TŁOCZENIE 13s4 inox / ramka czarna



Przeszklenie z ramką INOX lub ramką CZARNĄ MALOWANĄ

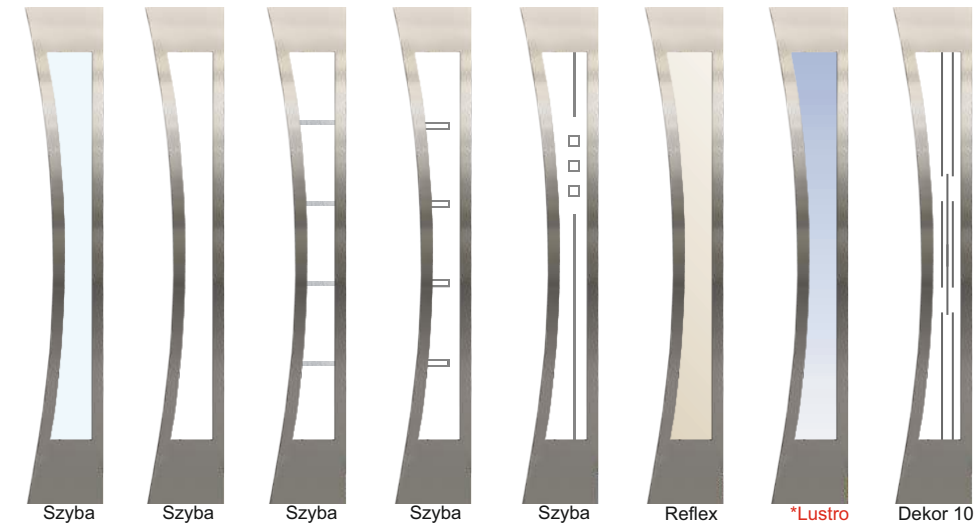

Szyba przezroczysta Szyba mleczna Szyba mleczna 01 Szyba mleczna 02 Szyba mleczna 03 Reflex *Lustro weneckie Dekor 10

Cena za komplet

Supertherm 90	„90”	3870 zł	Dopłaty	
Plus 75 passive	„80” „90” *100”	3329 zł	*Szerokość „100”	180 zł
Plus 75 max	„80” „90” *100”	2799 zł	*Kolor Metbrush	100 zł
Plus 75	„80” „90” *100”	2659 zł	*Lustro weneckie	100 zł
Plus 54	„80” „90” *100” „80” „90”N	2129 zł		

*Metbrush			
Biały laminat	Antracyt	Szary	Dąb bielony
Winchester	Złoty dąb	Orzech ciemny	Dąb ciemny
Mahoń	Wenge	Orzech włoski	Grafit metalik
<small>Mahoń brak w Supertherm</small>	<small>Wenge brak w Supertherm</small>	<small>Orzech włoski brak w Supertherm</small>	<small>Grafit metalik brak w Supertherm</small>

Dostępne kolory w szer. „100” KMT PLUS 54, KMT PLUS 75 passive - Złoty dąb, Orzech włoski, Orzech ciemny, Winchester, Biały, Mahoń, Wenge, Antracyt, Grafit metalik, Dąb ciemny, Szary, Dąb bielony, Metbrush.

Dostępne kolory w szer. „100” KMT PLUS 75 - Złoty dąb, Orzech ciemny, Biały, Szary, Antracyt, Winchester, Dąb ciemny, Dąb bielony, Metbrush.
 W przypadku zmiany klamki i (lub) wkładek do ceny kompletu należy doliczyć kwotę wynikającą z różnicy wartości według cen ze strony 62-63.

TŁOCZENIE 14s1 inox

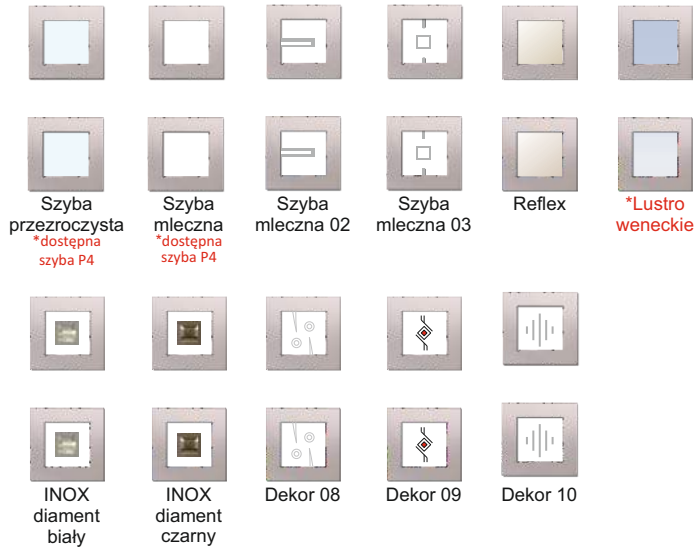

Cena za komplet

Supertherm 90	„90”	4070 zł
Plus 75 passive	„80” „90” *100”	3329 zł
Plus 75 max	„80” „90” *100”	2799 zł
Plus 75	„80” „90” *100”	2659 zł
Plus 54	„80” „90” *100” „80” „90”N	2219 zł

Dopłaty	
*Szerokość „100”	180 zł
*Kolor Metbrush	100 zł
*Lustro weneckie, szyba P4	100 zł

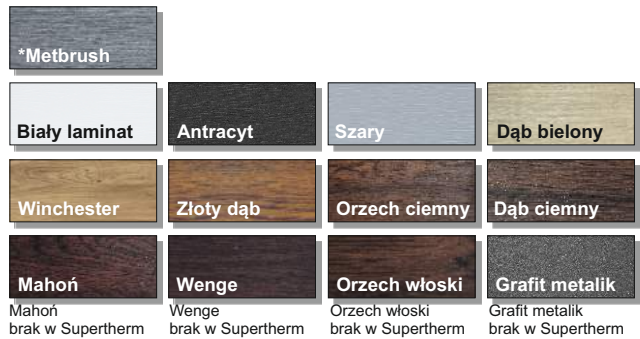

TŁOCZENIE 14s2 inox

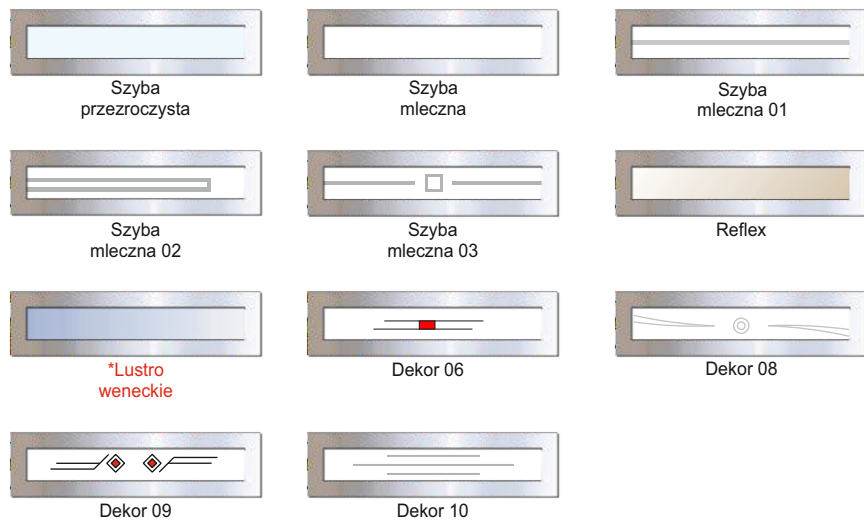

Cena za komplet

Supertherm 90	„90”	4070 zł
Plus 75 passive	„90” *100”	3329 zł
Plus 75 max	„90” *100”	2799 zł
Plus 75	„90” *100”	2659 zł
Plus 54	„90” *100”	2219 zł

Dopłaty	
*Szerokość „100”	180 zł
*Kolor Metbrush	100 zł
*Lustro weneckie	100 zł



Dostępne kolory w szer. „100” KMT PLUS 54, KMT PLUS 75 passive - Złoty dąb, Orzech włoski, Orzech ciemny, Winchester, Biały, Mahoń, Wenge, Antracyt, Grafit metalik, Dąb ciemny, Szary, Dąb bielony, Metbrush.

Dostępne kolory w szer. „100” KMT PLUS 75 - Złoty dąb, Orzech ciemny, Biały, Szary, Antracyt, Winchester, Dąb ciemny, Dąb bielony, Metbrush.

32 W przypadku zmiany klamki i (lub) wkładek do ceny kompletu należy doliczyć kwotę wynikającą z różnicy wartości według cen ze strony 62-63.

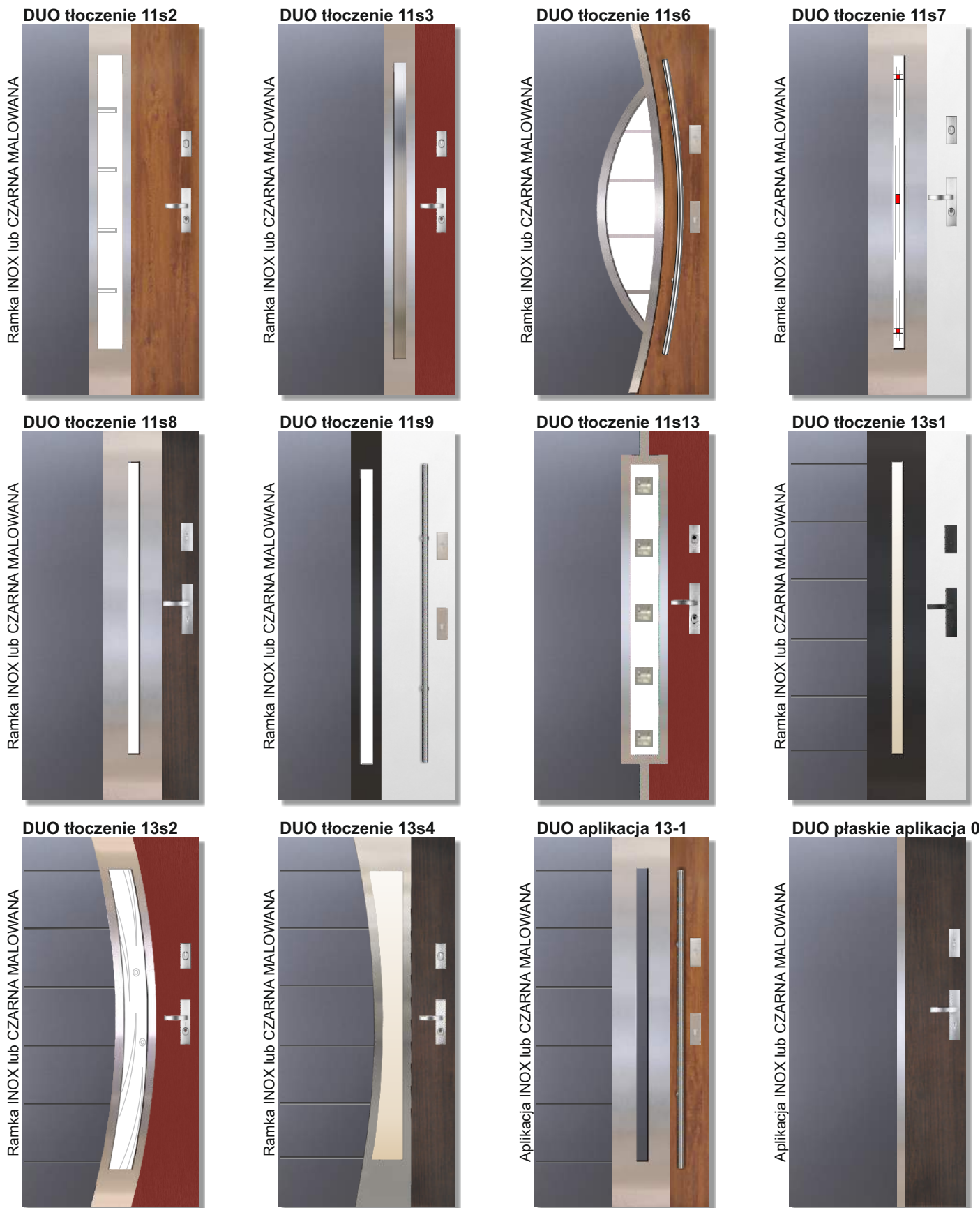

Przeszkłone	Cena za komplet		
Plus 75 max	„80” „90”	„*100”	3149 zł
Plus 75	„80” „90”	„*100”	3009 zł
Plus 54	„80” „90”	„*100”	2429 zł
Plus 54 (11s6)	„80” „90”	„*100”	2519 zł

Dopłaty	
*Szerokość „100”	180 zł
*Lustro weneckie, szyba P4	100 zł

Aplikacje	Cena za komplet		
Plus 75 max	„80” „90”	„*100”	2799 zł
Plus 75	„80” „90”	„*100”	2659 zł
Plus 54	„80” „90”	„*100”	2084 zł





TŁOCZENIE 1s

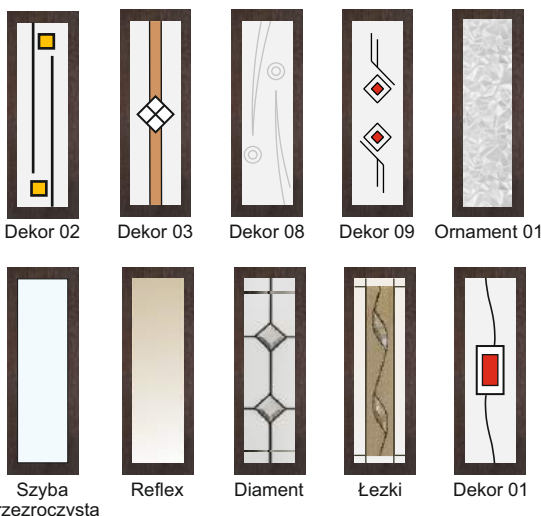

Cena za komplet

Plus 54	„80” „90” „80”N „90”N	1759 zł
----------------	--------------------------	----------------

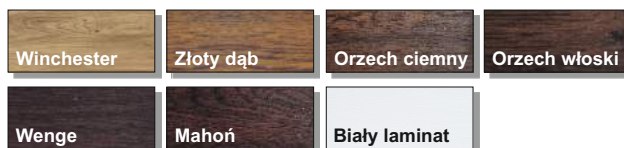

TŁOCZENIE 2s

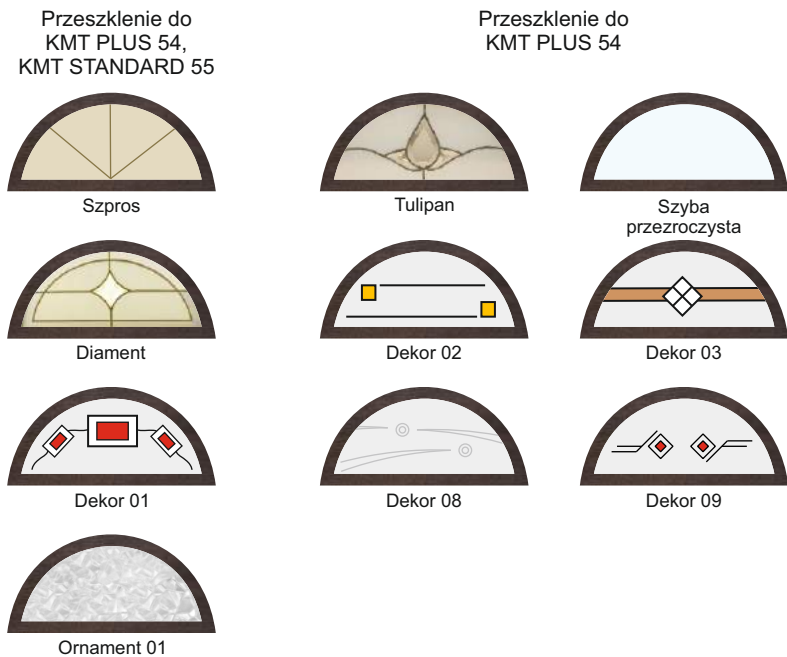

Cena za komplet

Plus 54	„80” „90” „80”N „90”N	1759 zł
Standard 55	„80” „90”	1509 zł

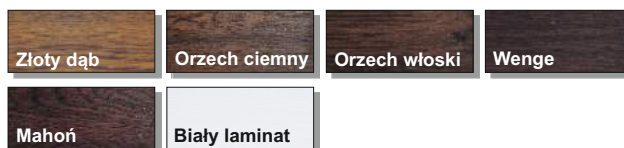



TŁOCZENIE 5s

Przeszklenie do
KMT PLUS 75 passive, KMT PLUS 75,
KMT PLUS 54, KMT STANDARD 55

Przeszklenie do
KMT PLUS 75 passive,
KMT PLUS 75, KMT PLUS 54



Reflex Diament

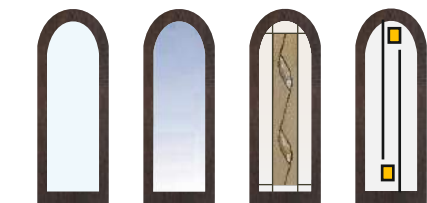

Szyba przezroczysta *Lustro weneckie Łezki Dekor 02

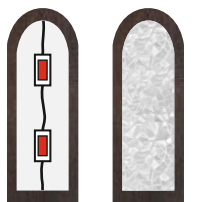

Dekor 01 Ornament 01



Dekor 03 Dekor 04 Dekor 08 Dekor 09

Cena za komplet

Plus 75 passive	„80” „90” „*100”	3054 zł
Plus 75 max	„80” „90”	2524 zł
Plus 75	„80” „90”	2384 zł
Plus 54	„80” „90” „*100” „80”N „90”N	1809 zł
Standard 55	„80” „90”	1509 zł

Dopłaty	
*Szerokość „100”	180 zł
*Lustro weneckie	100 zł

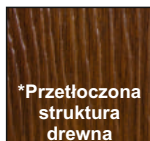

*Przetłoczona struktura drewna

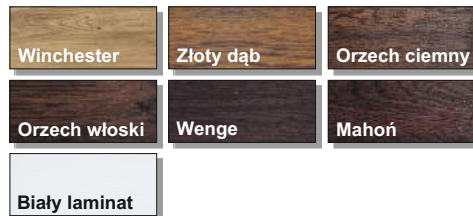

*Przetłoczona struktura drewna nie dotyczy ościeżnicy.



TŁOCZENIE 5ds

Przeszklenie do
KMT PLUS 75 passive, KMT PLUS 75,
KMT PLUS 54, KMT STANDARD 55

Przeszklenie do
KMT PLUS 75 passive,
KMT PLUS 75, KMT PLUS 54

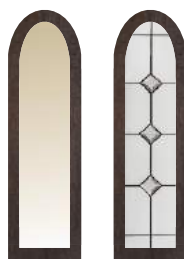

Reflex Diament

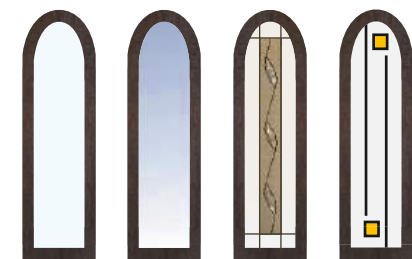

Szyba przezroczysta *Lustro weneckie Łezki Dekor 02

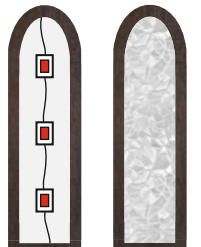

Dekor 01 Ornament 01



Dekor 03 Dekor 04 Dekor 08 Dekor 09

Cena za komplet

Plus 75 passive	„90” „*100”	3124 zł
Plus 75 max	„90”	2594 zł
Plus 75	„90”	2454 zł
Plus 54	„90” „*100” „90”N	1879 zł
Standard 55	„90”	1579 zł

Dopłaty	
*Szerokość „100”	180 zł
*Lustro weneckie	100 zł



*Przetłoczona struktura drewna

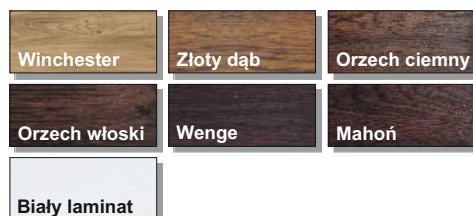

*Przetłoczona struktura drewna nie dotyczy ościeżnicy.

Dostępne kolory w szer. „100” KMT PLUS 54, KMT PLUS 75 passive - Złoty dąb, Orzech włoski, Orzech ciemny, Winchester, Biały, Mahoń, Wenge.
UWAGA: Dąb ciemny, Dąb bielony - dostępne wzory po uzgodnieniu z biurem za dodatkową opłatą: 5s, 5ds.

W przypadku zmiany klamki i (lub) wkładek do ceny kompletu należy doliczyć kwotę wynikającą z różnicy wartości według cen ze strony 62-63.



TŁOCZENIE 6s

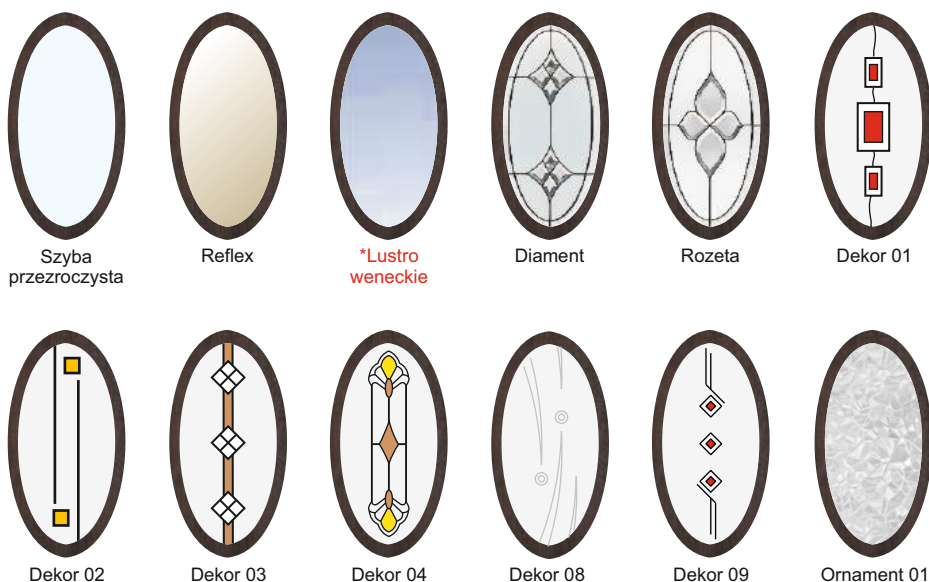

Cena za komplet

Plus 75 passive	„80” „90” „*100”	3124 zł
Plus 75 max	„80” „90”	2594 zł
Plus 75	„80” „90”	2454 zł
Plus 54	„80” „90” „*100” „80”N „90”N	1879 zł

Dopłaty	
*Szerokość „100”	180 zł
*Lustro weneckie	100 zł

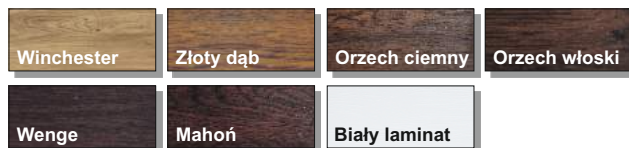

TŁOCZENIE 7s2

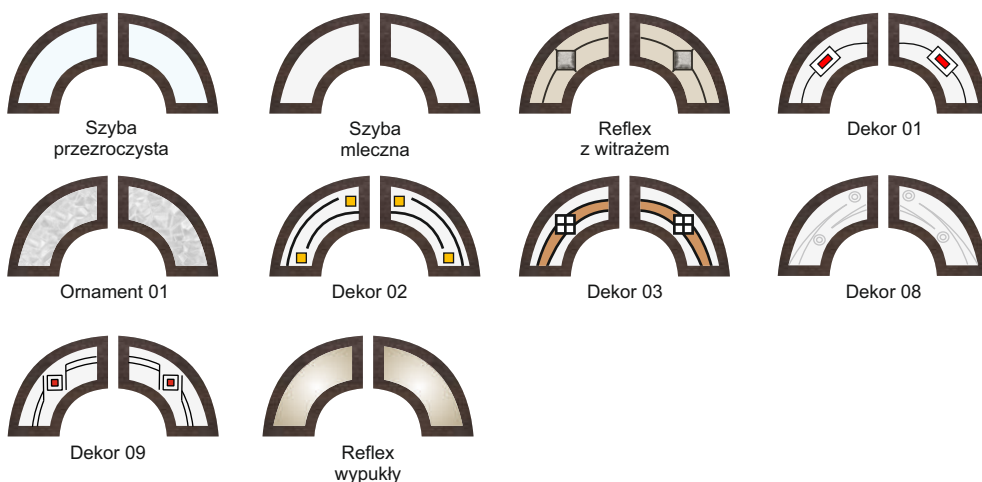

Cena za komplet

Plus 75 passive	„90” „*100”	3074 zł
Plus 75 max	„90”	2544 zł
Plus 75	„90”	2404 zł
Plus 54	„90” „*100” „90”N	1879 zł

Dopłaty	
*Szerokość „100”	180 zł

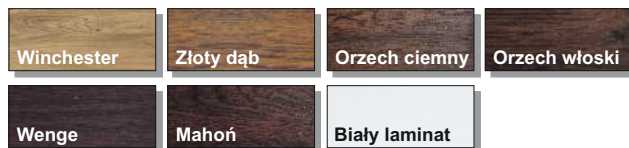

Dostępne kolory w szer. „100” KMT PLUS 54, KMT PLUS 75 passive - Złoty dąb, Orzech włoski, Orzech ciemny, Winchester, Biały, Mahoń, Wenge.
 UWAGA: Dąb ciemny, Dąb bielony - dostępne wzory po uzgodnieniu z biurem za dodatkową opłatą: 6s, 7s..



TŁOCZENIE 7s4

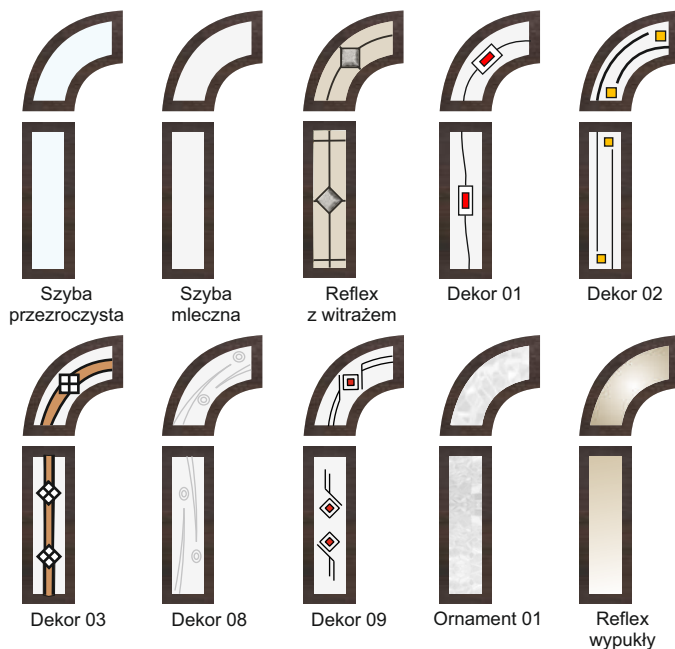

Cena za komplet

Plus 75 passive	„90” „*100”	3374 zł
Plus 75 max	„90”	2844 zł
Plus 75	„90”	2704 zł
Plus 54	„90” „*100” „90”N	2129zł

Dopłaty	
*Szerokość „100”	180 zł

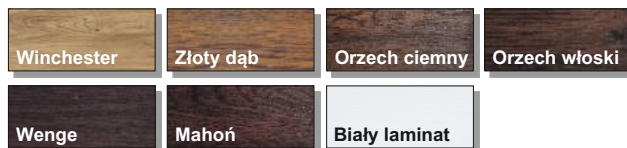

TŁOCZENIE 7s6

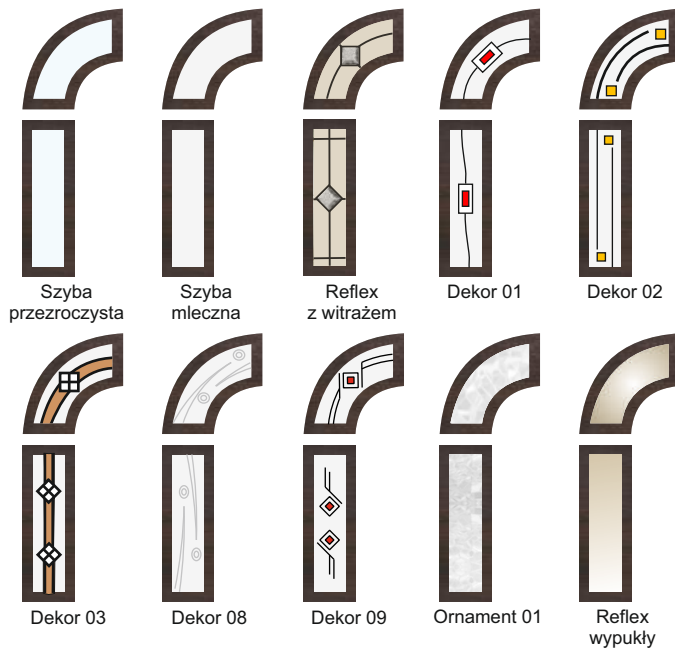

Cena za komplet

Plus 75 passive	„90” „*100”	3674 zł
Plus 75 max	„90”	3144 zł
Plus 75	„90”	3004 zł
Plus 54	„90” „*100” „90”N	2519 zł

Dopłaty	
*Szerokość „100”	180 zł

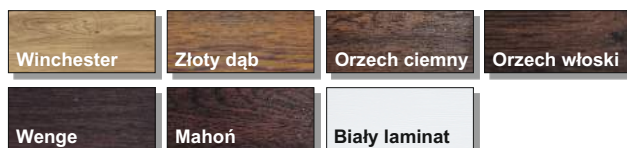



TŁOCZENIE 8s

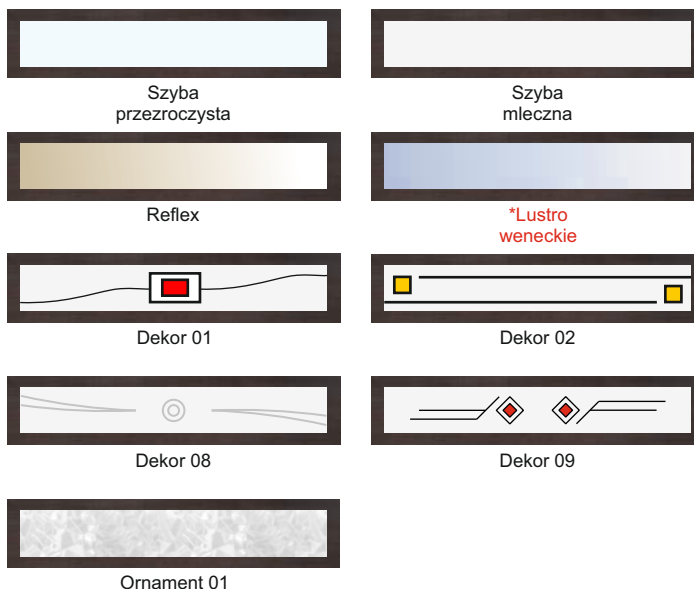

Cena za komplet

Plus 54	„90” „90”N	2129 zł
*Lustro weneckie - dopłata 100 zł		

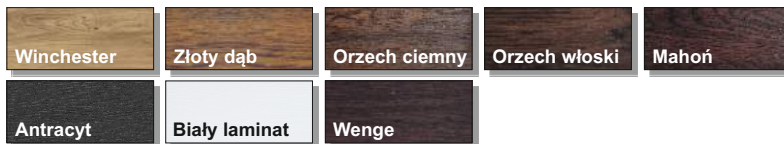

TŁOCZENIE 10s1

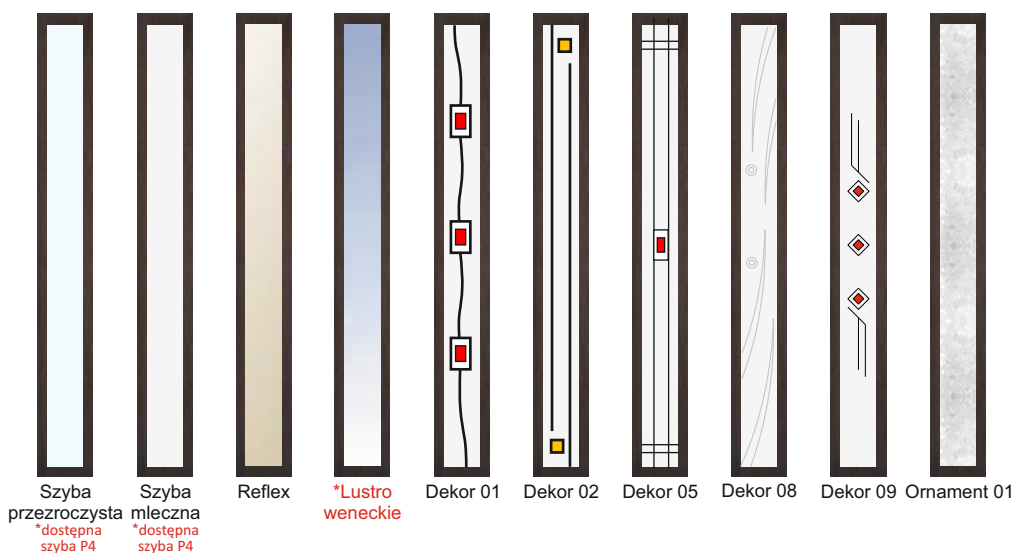

Cena za komplet

Plus 75 passive	„80” „90” *100”	3204 zł
Plus 75 max	„80” „90”	2674 zł
Plus 75	„80” „90”	2534 zł
Plus 54	„80” „90” *100” „80”N „90”N	1959 zł

Dopłaty	
*Szerokość „100”	180 zł
*Lustro weneckie, szyba P4	100 zł

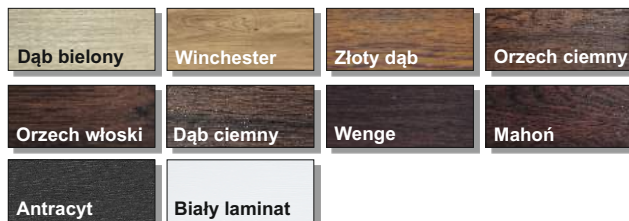

Dostępne kolory w szer. „100” KMT PLUS 54, KMT PLUS 75 passive - Złoty dąb, Orzech włoski, Orzech ciemny, Winchester, Biały, Mahoń, Wenge, Antracyt, Dąb ciemny, Dąb bielony.



TŁOCZENIE 10s2

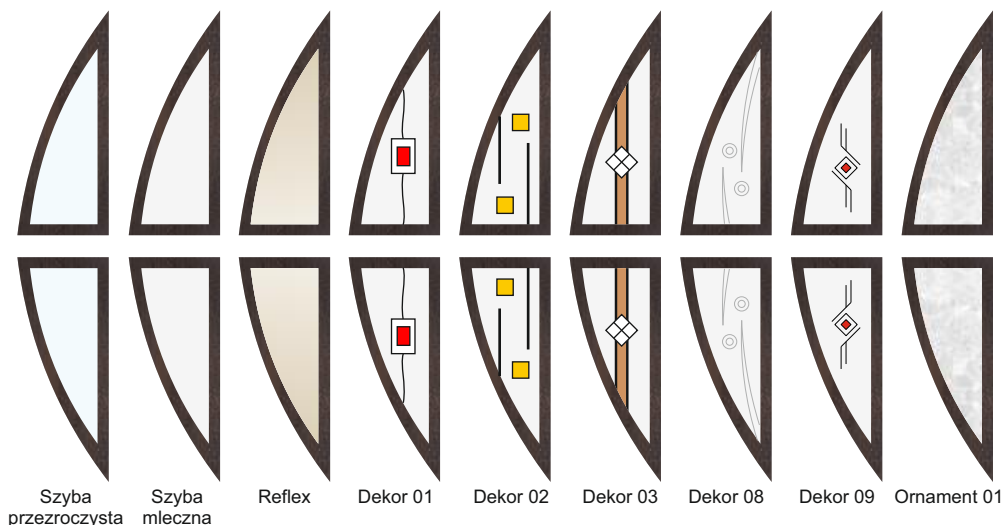

Cena za komplet

Plus 75 passive	„80” „90” „*100”	3204 zł
Plus 75 max	„80” „90”	2674 zł
Plus 75	„80” „90”	2534 zł
Plus 54	„80” „90” „*100” „80”N „90”N	2129 zł

Dopłaty	
*Szerokość „100”	180 zł
*Lustro weneckie, szyba P4	100 zł

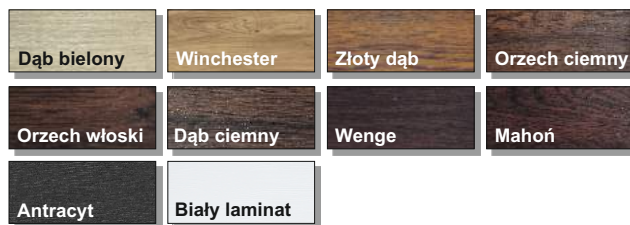

TŁOCZENIE 10s3

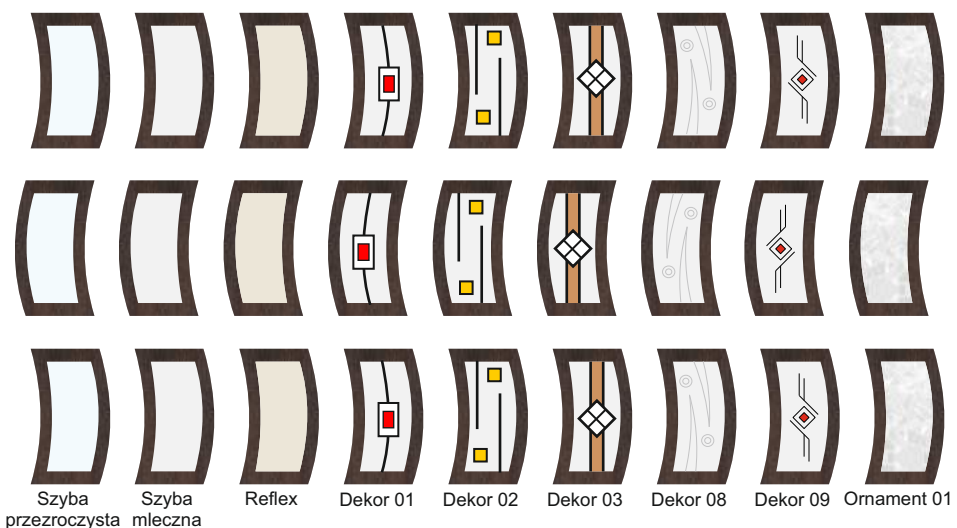

Cena za komplet

Plus 75 passive	„80” „90” „*100”	3204 zł
Plus 75 max	„80” „90”	2674 zł
Plus 75	„80” „90”	2534 zł
Plus 54	„80” „90” „*100” „80”N „90”N	2129 zł

Dopłaty	
*Szerokość „100”	180 zł
*Lustro weneckie, szyba P4	100 zł

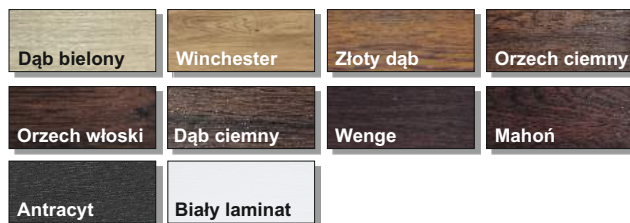



TŁOCZENIE 10s4

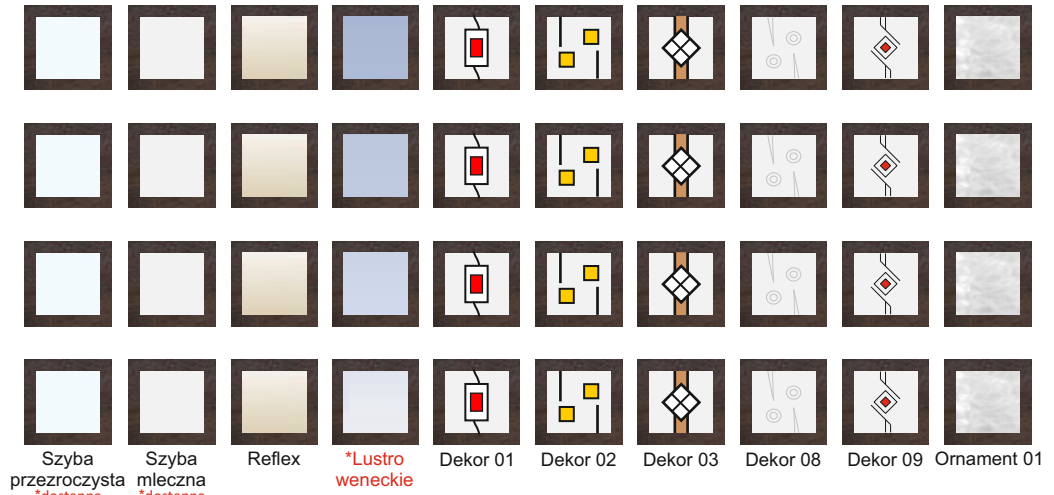

Szyba przezroczysta *dostępna szyba P4 Szyba mleczna *dostępna szyba P4 Reflex *Lustro weneckie Dekor 01 Dekor 02 Dekor 03 Dekor 08 Dekor 09 Ornament 01

Cena za komplet

Plus 75 passive	„80” „90” „*100”	3204 zł
Plus 75 max	„80” „90”	2674 zł
Plus 75	„80” „90”	2534 zł
Plus 54	„80” „90” „*100” „80”N „90”N	2129 zł

Dopłaty	
*Szerokość „100”	180 zł
*Lustro weneckie, szyba P4	100 zł

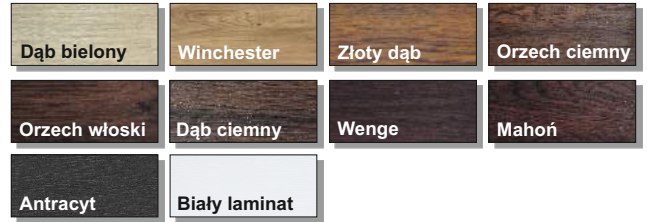

TŁOCZENIE 10s5

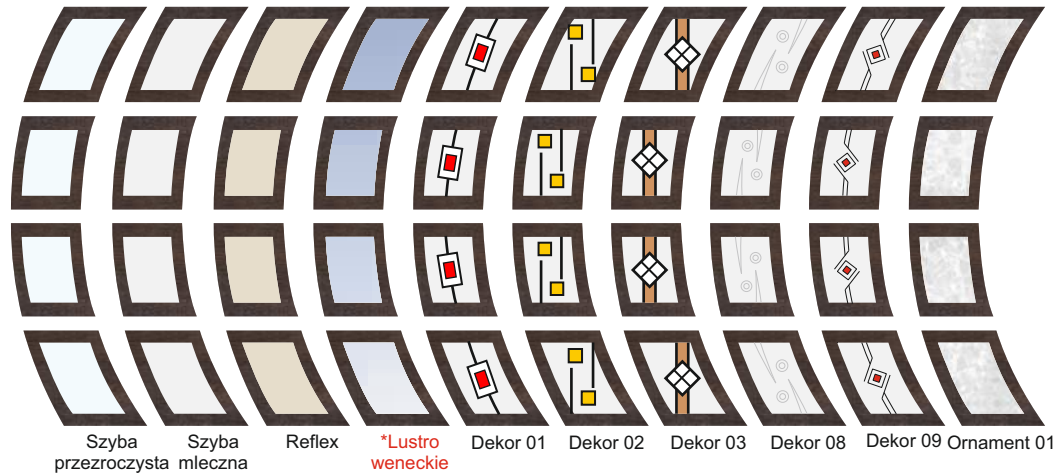

Szyba przezroczysta Szyba mleczna Reflex *Lustro weneckie Dekor 01 Dekor 02 Dekor 03 Dekor 08 Dekor 09 Ornament 01

Cena za komplet

Plus 75 passive	„80” „90” „*100”	3204 zł
Plus 75 max	„80” „90”	2674 zł
Plus 75	„80” „90”	2534 zł
Plus 54	„80” „90” „*100” „80”N „90”N	2129 zł

Dopłaty	
*Szerokość „100”	180 zł
*Lustro weneckie, szyba P4	100 zł

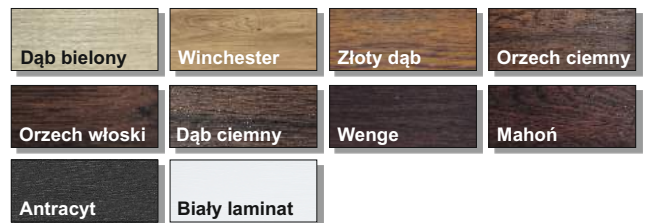

Dostępne kolory w szer. „100” KMT PLUS 54, KMT PLUS 75 passive - Złoty dąb, Orzech włoski, Orzech ciemny, Winchester, Biały, Mahoń, Wenge, Antracyt, Dąb ciemny, Dąb bielony.



TŁOCZENIE 12s Premium



Dekor 07

Szyba ze złotym szprosem

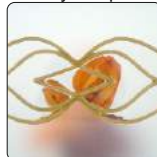

Tłoczenie 3D



Struktura drewna

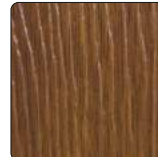

Cena za komplet

Plus 54	„90”	2125 zł
---------	------	---------

Złoty dąb	Orzech ciemny	Orzech włoski
Wenge	Mahoń	Biały laminat

Tłoczenie 12 Premium dostępne wyłącznie w przetłoczonej strukturze drewna
 *Przetłoczona struktura drewna nie dotyczy ościeżnicy.

Aplikacja 10-1 inox



Aplikacja 10-2 inox



Aplikacja 10-3 inox



Aplikacja 10-4 inox



Aplikacja 10-5 inox



Aplikacja jednostronna
 (od zewnątrz)

Cena za komplet

Model	Wymiary	Cena	Dopłaty	
Plus 75 passive	„80” „90” „*100”	2804 zł	Aplikacja dwustronna	150 zł
Plus 75 max	„80” „90”	2444 zł	*Szerokość „100”	180 zł
Plus 75	„80” „90”	2304 zł	*Kolor Metbrush	100 zł
Plus 54 kl.3	„80” „90” „*100”	2169 zł		
Plus 54	„80” „90” „*100” „80”N „90”N	1729 zł		

*Metbrush	Grafit metalik	Antracyt	Biały laminat
Dąb bielony	Winchester	Złoty dąb	Orzech ciemny
Dąb ciemny	Mahoń	Wenge	Orzech włoski

Dostępne kolory w szer. „100” KMT PLUS 54, KMT PLUS 75 passive - Złoty dąb, Orzech włoski, Orzech ciemny, Winchester, Biały, Mahoń, Wenge, Antracyt, Grafit metalik, Dąb ciemny, Dąb bielony, Metbrush.

W przypadku zmiany klamki i (lub) wkładek do ceny kompletu należy doliczyć kwotę wynikającą z różnicy wartości według cen ze strony 62-63.



Aplikacja jednostronna (od zewnątrz)

Cena za komplet

Supertherm	„90”	3320 zł
Plus 75 passive	„80” „90” *100”	2804 zł
Plus 75 max	„80” „90” *100”	2444 zł
Plus 75	„80” „90” *100”	2304 zł
Plus 54 kl.3	„80” „90” *100”	2169 zł
Plus 54	„80” „90” *100” „80”N „90”N	1729 zł

Dopłaty	
Aplikacja dwustronna	150 zł
*Szerokość „100”	180 zł
*Kolor Metbrush	100 zł

*Metbrush

Biały laminat	Antracyt	Szary	Dąb bielony
Winchester	Złoty dąb	Orzech ciemny	Dąb ciemny
Mahoń	Wenge	Orzech włoski	Grafit metalik
<small>Mahoń brak w Supertherm</small>	<small>Wenge brak w Supertherm</small>	<small>Orzech włoski brak w Supertherm</small>	<small>Grafit metalik brak w Supertherm</small>

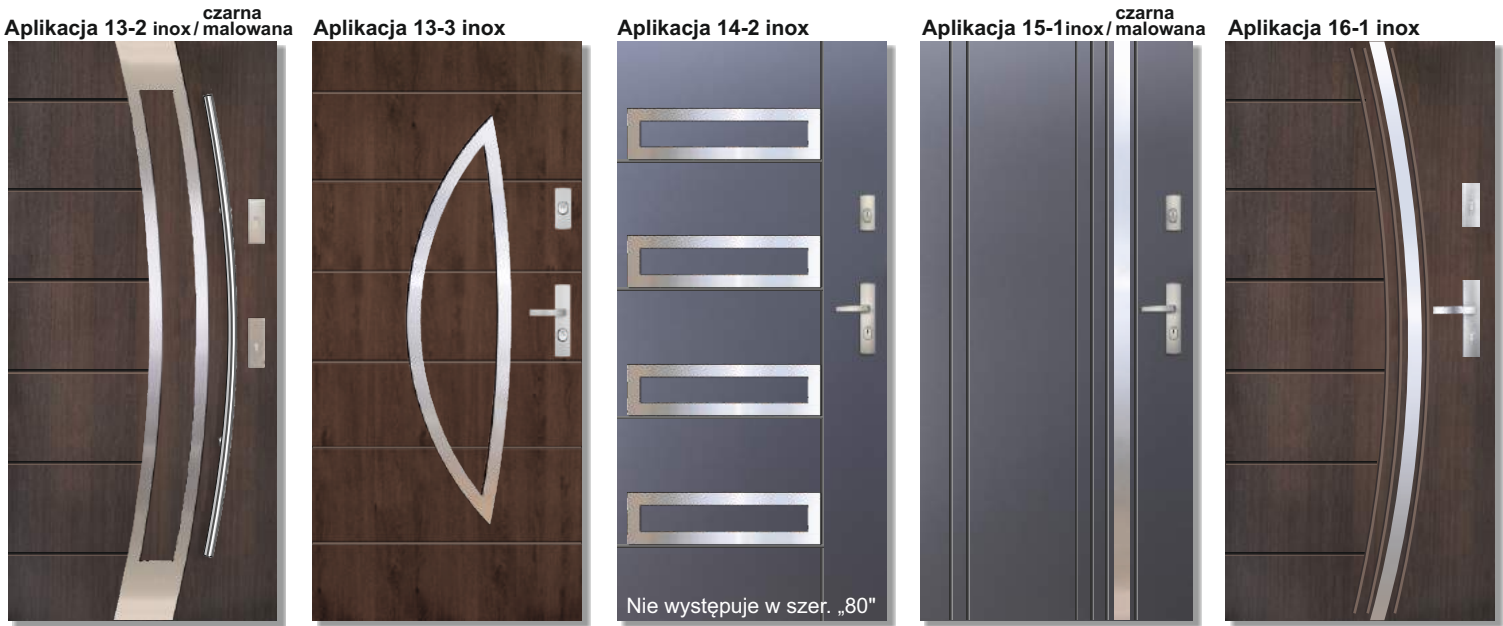

Aplikacja jednostronna (od zewnątrz)

Cena za komplet

Supertherm	„90”	3320 zł
Plus 75 passive	„80” „90” *100”	2804 zł
Plus 75 max	„80” „90” *100”	2444 zł
Plus 75	„80” „90” *100”	2304 zł
Plus 54 kl.3	„80” „90” *100”	2169 zł
Plus 54	„80” „90” *100” „80”N „90”N	1729 zł

Dopłaty	
Aplikacja dwustronna	150 zł
*Szerokość „100”	180 zł
*Kolor Metbrush	100 zł

*Metbrush

Biały laminat	Antracyt	Szary	Dąb bielony
Winchester	Złoty dąb	Orzech ciemny	Dąb ciemny
Mahoń	Wenge	Orzech włoski	Grafit metalik
<small>Mahoń brak w Supertherm</small>	<small>Wenge brak w Supertherm</small>	<small>Orzech włoski brak w Supertherm</small>	<small>Grafit metalik brak w Supertherm</small>

Dostępne kolory w szer. „100” KMT PLUS 54, KMT PLUS 75 passive - Złoty dąb, Orzech włoski, Orzech ciemny, Winchester, Biały, Mahoń, Wenge, Antracyt, Grafit metalik, Dąb ciemny, Szary, Dąb bielony, Metbrush.

42 Dostępne kolory w szer. „100” KMT PLUS 75 - Złoty dąb, Orzech ciemny, Biały, Antracyt, Winchester, Dąb ciemny, Szary, Dąb bielony, Metbrush.



PŁASKIE

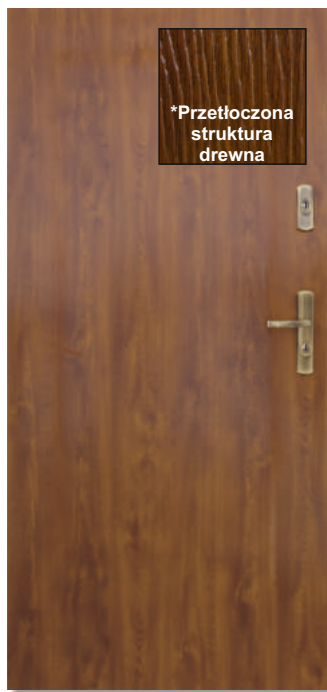

**PŁASKIE
przetłoczona
struktura drewna**

Cena za komplet

Supertherm 90	„90"	3070 zł
Plus 75 passive	„80" „90" „*100"	2554 zł
Plus 75 max	„80" „90" „*100"	2194 zł
Plus 75	„80" „90" „*100"	2054 zł
Plus 54 kl.3	„80" „90" „*100"	1899 zł
Plus 54	„80" „90" „*100" „80"N „90"N	1479 zł
Classic kl.3	„80" „90"	1737 zł
Classic kl.2	„80" „90" „80"N „90"N	1254 zł
P.poż Elz30	„80" „90"	1755 zł
Standard 55	„80" „90"	1179 zł
*Szerokość „100" - dopłata 180 zł		
*Kolor Metbrush - dopłata 100 zł		

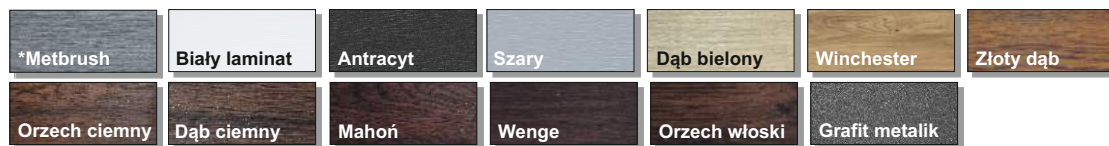

Mahoń
brak w Supertherm

Wenge
brak w Supertherm

Orzech włoski
brak w Supertherm

Grafit metalik
brak w Supertherm

*Przetłoczona struktura drewna nie dotyczy ościeżnicy.



TŁOCZENIE 1

Cena za komplet

Plus 54 kl.3	„80" „90"	1899 zł
Plus 54	„80" „90" „80"N „90"N	1479 zł
Classic kl.3	„80" „90"	1737 zł
Classic kl.2	„80" „90" „80"N „90"N	1317 zł
P.poż Elz30	„80" „90"	1855 zł
Standard 55	„80" „90"	1284 zł

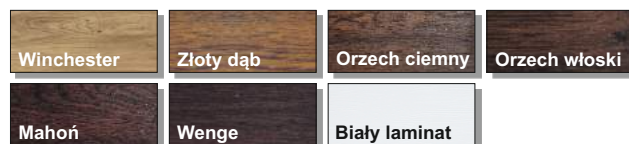

Dostępne kolory w szer. „100" KMT PLUS 54, KMT PLUS 75 passive - Złoty dąb, Orzech włoski, Orzech ciemny, Winchester, Biały, Mahoń, Wenge, Antracyt, Grafit metalik, Dąb ciemny, Szary, Dąb bielony, Metbrush.

Dostępne kolory w szer. „100" KMT PLUS 75 - Złoty dąb, Orzech ciemny, Biały, Antracyt, Winchester, Dąb ciemny, Szary, Dąb bielony, Metbrush.

W przypadku zmiany klamki i (lub) wkładek do ceny kompletu należy doliczyć kwotę wynikającą z różnicy wartości według cen ze strony 62-63.



TŁOCZENIE 2

Cena za komplet

Plus 54 kl.3	„80" „90"	1899 zł
Plus 54	„80" „90" „80"N „90"N	1479 zł
Classic kl.3	„80" „90"	1737 zł
Classic kl.2	„80" „90" „80"N „90"N	1317 zł
Standard 55	„80" „90"	1284 zł

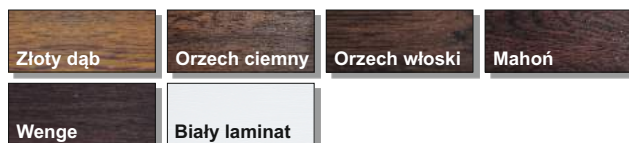

TŁOCZENIE 4

Cena za komplet

Plus 54 kl.3	„80" „90"	1899 zł
Plus 54	„80" „90" „80"N „90"N	1479 zł
Classic kl.3	„80" „90"	1737 zł
Classic kl.2	„80" „90" „80"N „90"N	1317 zł
Standard 55	„80" „90"	1284 zł

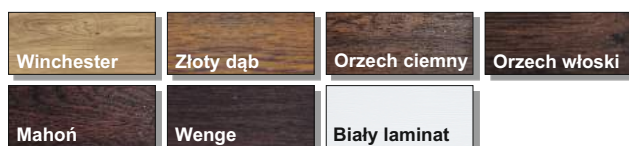



TŁOCZENIE 5



TŁOCZENIE 5
 przetłoczona
 struktura drewna

*Przetłoczona struktura drewna

Cena za komplet

Plus 75 passive	„80” „90” „*100”	2554 zł
Plus 75 max	„80” „90”	2194 zł
Plus 75	„80” „90”	2054 zł
Plus 54 kl.3	„80” „90” „*100”	1899 zł
Plus 54	„80” „90” „*100” „80”N „90”N	1479 zł
Classic kl.3	„80” „90”	1737 zł
Classic kl.2	„80” „90” „80”N „90”N	1317 zł
Standard 55	„80” „90”	1284 zł

*Szerokość „100” - dopłata 180 zł

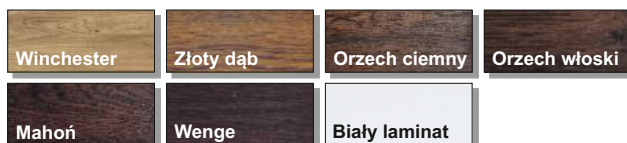

*Przetłoczona struktura drewna nie dotyczy ościeżnicy.



TŁOCZENIE 6

Cena za komplet

Plus 75 passive	„80” „90” „*100”	2554 zł
Plus 75 max	„80” „90”	2194 zł
Plus 75	„80” „90”	2054 zł
Plus 54 kl.3	„80” „90” „*100”	1899 zł
Plus 54	„80” „90” „*100” „80”N „90”N	1479 zł
Classic kl.3	„80” „90”	1737 zł
Classic kl.2	„80” „90” „80”N „90”N	1317 zł

*Szerokość „100” - dopłata 180 zł

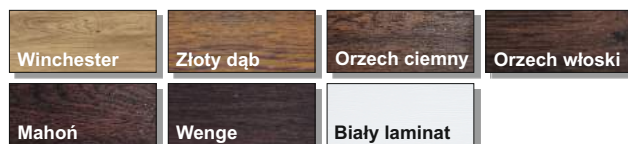



TŁOCZENIE 7

Cena za komplet

Plus 75 passive	„90" „*100"	2554 zł
Plus 75 max	„90"	2194 zł
Plus 75	„90"	2054 zł
Plus 54 kl.3	„90" „*100"	1899 zł
Plus 54	„90" „*100" „90"N	1479 zł
Classic kl.3	„90"	1737 zł
Classic kl.2	„90" „90"N	1317 zł

*Szerokość „100" - dopłata 180 zł

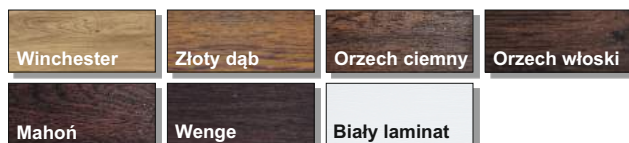

TŁOCZENIE 8

Cena za komplet

Plus 54 kl.3	„80" „90"	1899 zł
Plus 54	„80" „90" „80"N „90"N	1479 zł
Classic kl.3	„80" „90"	1737 zł
Classic kl.2	„80" „90" „80"N „90"N	1317 zł
Standard 55	„80" „90"	1284 zł

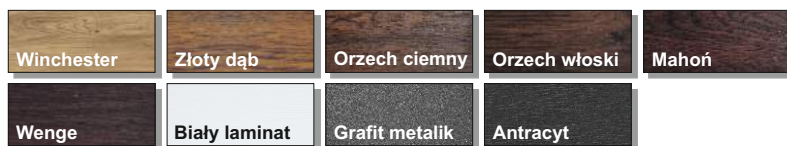



TŁOCZENIE 10

Cena za komplet

Plus 75 passive	„80" „90" „*100"	2554 zł
Plus 75 max	„80" „90"	2194 zł
Plus 75	„80" „90"	2054 zł
Plus 54 kl.3	„80" „90" „*100"	1899 zł
Plus 54	„80" „90" „*100" „80"N „90"N	1479 zł
Classic kl.3	„80" „90"	1737 zł
Classic kl.2	„80" „90" „80"N „90"N	1317 zł
P.poż EI230	„80" „90"	1855 zł
*Szerokość „100" - dopłata 180 zł		
*Kolor Metbrush - dopłata 100 zł		

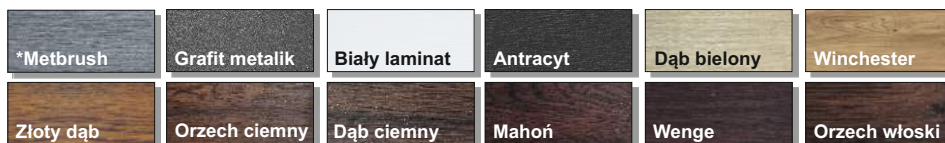

TŁOCZENIE 12 Premium

Tłoczenie 3D



Struktura drewna

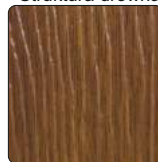

Cena za komplet

Plus 54	„90"	1725 zł
---------	------	---------

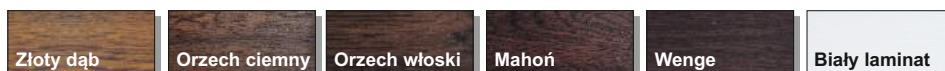

Tłoczenie 12 Premium dostępne wyłącznie w przetłoczonej strukturze drewna
 *Przetłoczona struktura drewna nie dotyczy ościeżnicy.

Dostępne kolory w szer. „100" KMT PLUS 54, KMT PLUS 75 passive - Złoty dąb, Orzech włoski, Orzech ciemny, Winchester, Biały, Mahoń, Wenge, Antracyt, Grafit metalik, Dąb ciemny, Dąb bielony, Metbrush.

W przypadku zmiany klamki i (lub) wkładek do ceny kompletu należy doliczyć kwotę wynikającą z różnicy wartości według cen ze strony 62-63.



TŁOCZENIE 13

Cena za komplet

Supertherm 90	„90"	3070 zł
Plus 75 passive	„80" „90" „*100"	2554 zł
Plus 75 max	„80" „90" „*100"	2194 zł
Plus 75	„80" „90" „*100"	2054 zł
Plus 54 kl.3	„80" „90" „*100"	1899 zł
Plus 54	„80" „90" „*100" „80"N „90"N	1479 zł
Classic kl.3	„80" „90"	1737 zł
Classic kl.2	„80" „90" „80"N „90"N	1317 zł
P.poż EI230	„80" „90"	1855 zł
*Szerokość „100" - dopłata 180 zł		
*Kolor Metbrush - dopłata 100 zł		

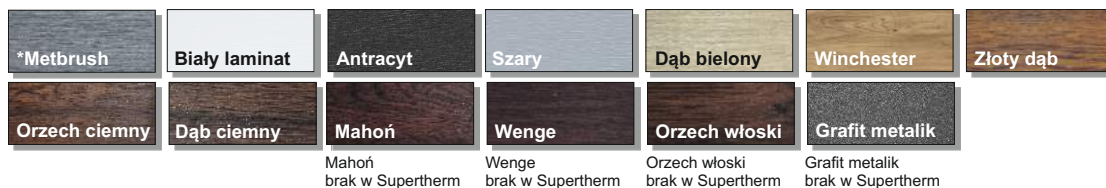

TŁOCZENIE 14

Cena za komplet

Supertherm 90	„90"	3070 zł
Plus 75 passive	„80" „90" „*100"	2554 zł
Plus 75 max	„80" „90" „*100"	2194 zł
Plus 75	„80" „90" „*100"	2054 zł
Plus 54 kl.3	„80" „90" „*100"	1899 zł
Plus 54	„80" „90" „*100" „80"N „90"N	1479 zł
Classic kl.3	„80" „90"	1737 zł
Classic kl.2	„80" „90" „80"N „90"N	1317 zł
P.poż EI230	„80" „90"	1855 zł
*Szerokość „100" - dopłata 180 zł		
*Kolor Metbrush - dopłata 100 zł		

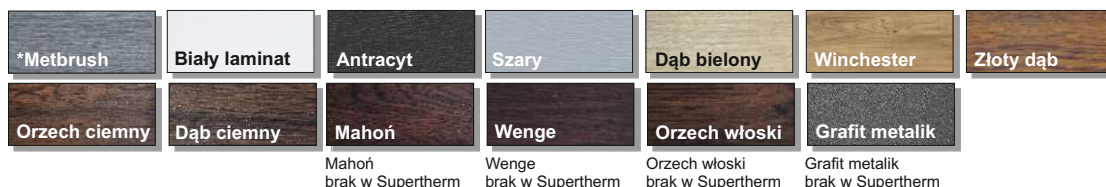

Dostępne kolory w szer. „100" KMT PLUS 54, KMT PLUS 75 passive - Złoty dąb, Orzech włoski, Orzech ciemny, Winchester, Biały, Mahoń, Wenge, Antracyt, Grafit metalik, Dąb ciemny, Szary, Dąb bielony, Metbrush.

Dostępne kolory w szer. „100" KMT PLUS 75 - Złoty dąb, Orzech ciemny, Biały, Szary, Antracyt, Winchester, Dąb ciemny, Dąb bielony, Metbrush.



TŁOCZENIE 15

Cena za komplet

Supertherm 90	„90"	3070 zł
Plus 75 passive	„80" „90" „*100"	2554 zł
Plus 75 max	„80" „90" „*100"	2194 zł
Plus 75	„80" „90" „*100"	2054 zł
Plus 54 kl.3	„80" „90" „*100"	1899 zł
Plus 54	„80" „90" „*100" „80"N „90"N	1479 zł
Classic kl.3	„80" „90"	1737 zł
Classic kl.2	„80" „90" „80"N „90"N	1317 zł
P.poż Elz30	„80" „90"	1855 zł
*Szerokość „100" - dopłata 180 zł		
*Kolor Metbrush - dopłata 100 zł		

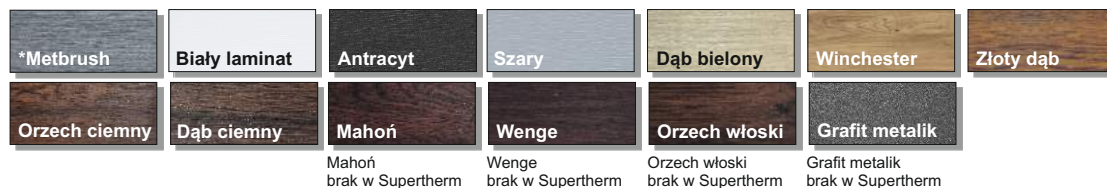

Mahoń
brak w Supertherm

Wenge
brak w Supertherm

Orzech włoski
brak w Supertherm

Grafit metalik
brak w Supertherm



TŁOCZENIE 16

Cena za komplet

Supertherm 90	„90"	3070 zł
Plus 75 passive	„80" „90" „*100"	2554 zł
Plus 75 max	„80" „90" „*100"	2194 zł
Plus 75	„80" „90" „*100"	2054 zł
Plus 54 kl.3	„80" „90" „*100"	1899 zł
Plus 54	„80" „90" „*100" „80"N „90"N	1479 zł
Classic kl.3	„80" „90"	1737 zł
Classic kl.2	„80" „90" „80"N „90"N	1317 zł
P.poż Elz30	„80" „90"	1855 zł
*Szerokość „100" - dopłata 180 zł		
*Kolor Metbrush - dopłata 100 zł		

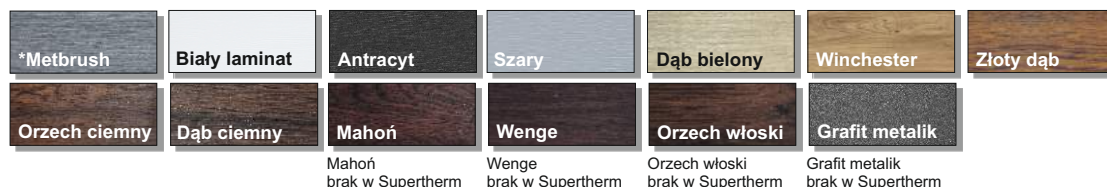

Mahoń
brak w Supertherm

Wenge
brak w Supertherm

Orzech włoski
brak w Supertherm

Grafit metalik
brak w Supertherm

Dostępne kolory w szer. „100" KMT PLUS 54, KMT PLUS 75 passive - Złoty dąb, Orzech włoski, Orzech ciemny, Winchester, Biały, Mahoń, Wenge, Antracyt, Grafit metalik, Dąb ciemny, Szary, Dąb bielony, Metbrush.

Dostępne kolory w szer. „100" KMT PLUS 75 - Złoty dąb, Orzech ciemny, Biały, Szary, Antracyt, Winchester, Dąb ciemny, Dąb bielony, Metbrush.

W przypadku zmiany klamki i (lub) wkładek do ceny kompletu należy doliczyć kwotę wynikającą z różnicy wartości według cen ze strony 62-63.

PŁASKIE

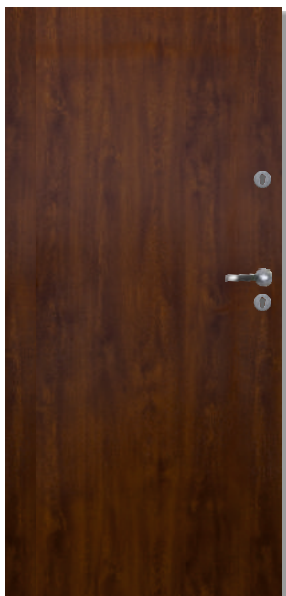

Zewnętrzne / Wewnętrzne

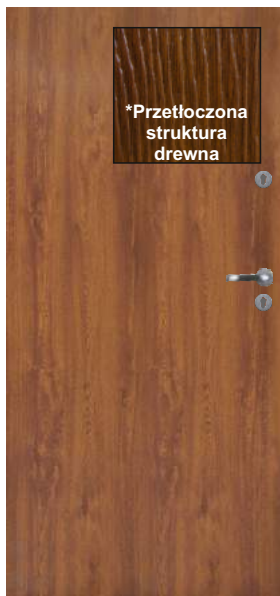

*Przetłoczona struktura drewna

Zewnętrzne / Wewnętrzne

TŁOCZENIE B



Wewnętrzne

TŁOCZENIE C



Zewnętrzne / Wewnętrzne

TŁOCZENIE D



Zewnętrzne / Wewnętrzne

TŁOCZENIE D z ramką*



Zewnętrzne / Wewnętrzne

TŁOCZENIE Cs

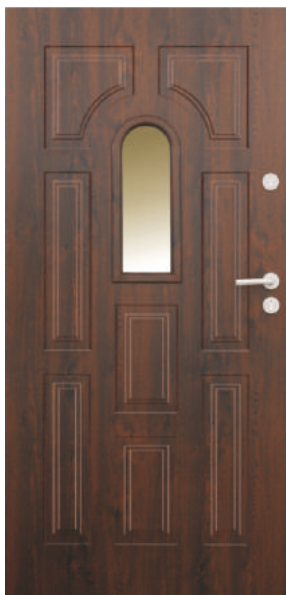

Zewnętrzne



Reflex

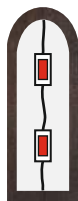

Dekor 01

PŁASKIE z przeszkleniem

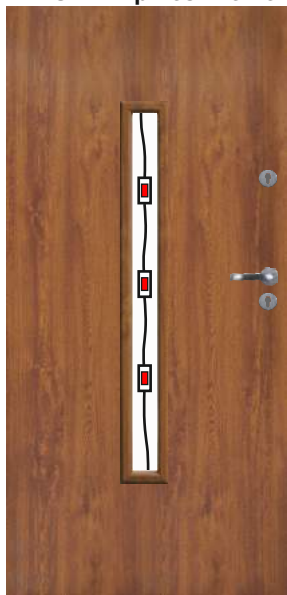

Zewnętrzne



Reflex

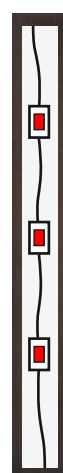

Dekor 01

Cena za komplet

EKO NOVA		zewnętrzne	wewnętrzne
Płaskie	„80” „90”	1159 zł	1159 zł
Płaskie z przeszkleniem	„80” „90”	1489 zł	—
Przetłoczona struktura drewna	„80” „90”	1159 zł	1159 zł
Tłoczenie B	„80” „90”	—	1204 zł
Tłoczenie C	„80” „90”	1204 zł	1204 zł
Tłoczenie Cs	„80” „90”	1439 zł	—
Tłoczenie D	„80” „90”	1204 zł	1204 zł
Tłoczenie D z ramką*	„80” „90”	1304 zł	1304 zł

* Tłoczenie D - ramka malowana, dostępna w kolorze złotym i srebrnym

EKO NOVA zewnętrzne



EKO NOVA wewnętrzne

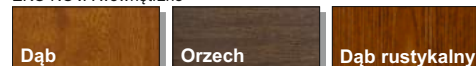

W drzwiach serii EKO NOVA można zastosować wyłącznie klamki z okrągłymi szyldami.

*Przetłoczona struktura drewna nie dotyczy ościeżnicy.

UNI

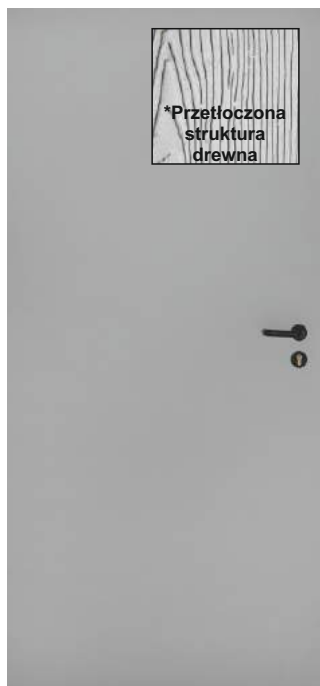

PL

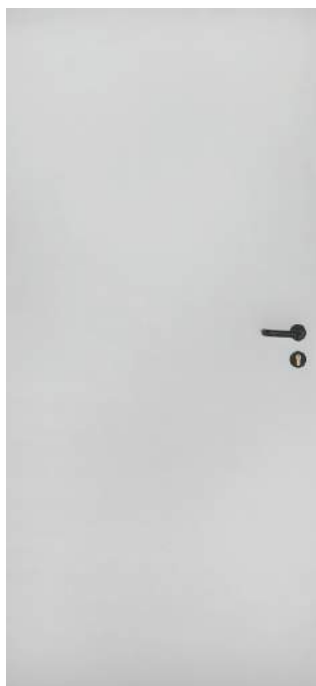

PL z tulejami

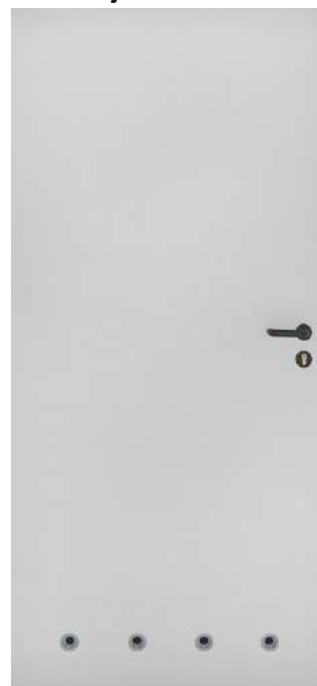

UNI dostępne wyłącznie w przetłoczonej strukturze drewna
 *Przetłoczona struktura drewna nie dotyczy ościeżnicy.

**PL z przeszkleniem
 400 x 400 mm**



**PL z przeszkleniem
 150 x 1000 mm**



**PL z przeszkleniem
 250 x 750 mm**



Cena za komplet

UNI	„70” „80” „90” „*100”	535 zł
PL	„70” „80” „90” „*100”	610 zł
PL z tulejami	„70” „80” „90” „*100”	630 zł
PL z przeszkleniem	„70” „80” „90” „*100”	730 zł
PL z tulejami i przeszkleniem	„70” „80” „90” „*100”	750 zł
Zamek na wkładkę + wkładka		+ 24 zł
Szerokość „100”		+ 50 zł

Dostępne kolory PL



Podaną kolorystykę RAL należy traktować jako przybliżoną.

UNI

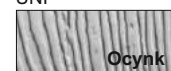

KMT PLUS 75 dwuskrzydłowe i z dwiema dostawkami

Drzwi stalowe wejściowe zewnętrzne laminowane

TŁOCZENIE Perfekt 5 inox + dostawka Perfekt inox



TŁOCZENIE Perfekt 1 czarny + dostawki Perfekt czarne



WYPOSAŻENIE STANDARDOWE

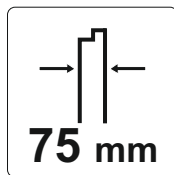

75 mm

Skrzydło grubości 75 mm
wypełnienie

PIANKA POLIURETANOWA



Zamek
podstawowy kl.4



Zamek
dodatkowy kl.4



Zabezpieczenie
dolne

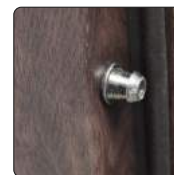

bolce
antywyważeniowe



Zawiasy 3D regulowany
w trzech płaszczyznach



Ościeżnica aluminiowa
ENERGY 90



Próg aluminiowy
ENERGY 90



Klamka SIGMA,
wkładka+wkładko-gałka
system jednego klucza
(stare złoto-dopłata 10 zł)

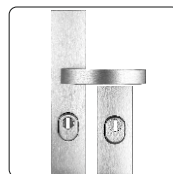

***POLECAMY**
Klamka GAMA klasy 3,
dopłata 55 zł

DOSTĘPNE ROZMIARY dla drzwi dwuskrzydłowych

„110” „80”+„30”	„120” „80”+„40”	„120” „90”+„30”
„130” „90”+„40”	„130” „100”+„30”	„140” „100”+„40”

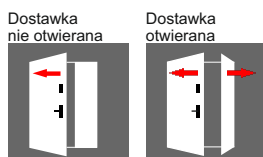

DOSTĘPNE ROZMIARY dla drzwi z dwiema dostawkami

„140” „30”+„80”+„30”	„150” „30”+„90”+„30”	„160” „40”+„80”+„40”
„160” „30”+„100”+„30”	„170” „40”+„90”+„40”	„180” „40”+„100”+„40”



WZORY, CENNIK strona 54 - 55

WYPOSAŻENIE DODATKOWE (str. 62-68)

- naświetla
- klamki KMT GAMA, KMT ALFA, pochwyty
- wkładki antywłamaniowe 50x50
- samozamykacz
- skrót na wymiar:
z dostawką otwieraną - max 100mm
z dostawką nie otwieraną - max 130mm

Uwaga! Zalecamy montaż drzwi z dostawką otwieraną w wersji otwieranej na zewnątrz. Montaż drzwi otwieranych do wewnątrz należy wykonywać tylko we wnękach całkowicie osłaniających wejście przed opadami atmosferycznymi.

KMT PLUS 54 dwuskrzydłowe i z dwiema dostawkami

Drzwi stalowe wejściowe zewnętrzne laminowane



KMT
STAL

drzwi dwuskrzydłowe
pełne

TŁOCZENIE
Perfekt 3 inox + dostawka Perfekt inox



TŁOCZENIE
7s4 + dostawki d2



WYPOSAŻENIE STANDARDOWE

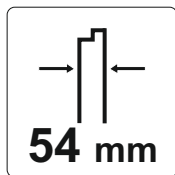

54 mm

Skrzydło grubości 54 mm
wypełnienie
PIANKA POLIURETANOWA



Zamek
podstawowy kl.4



Zamek
dodatkowy kl.4



Zabezpieczenie
dolne



Zabezpieczenie
górne



bolce
antywyważeniowe



Zawiasy 3D regulowany
w trzech płaszczyznach



Ościeżnica stalowa
KMT 10CP, KMT 15CP
drzwi dwuskrzydłowe

***POLECAMY**
Ościeżnicę aluminiową
ENERGY 60



Ościeżnica aluminiowa
ENERGY 60
drzwi z dwiema dostawkami



Próg stalowy
lub aluminiowy
P10, P15



Klamka SIGMA,
wkładka+wkładko-gałka
system jednego klucza
(stare złoto-dopłata 10 zł)



***POLECAMY**
Klamka GAMA klasy 3,
dopłata 55 zł

DOSTĘPNE ROZMIARY dla drzwi dwuskrzydłowych

„110”
„80”+„30”

„120”
„80”+„40”

„120”
„90”+„30”

„130”
„90”+„40”

„130”
„100”+„30”

„140”
„100”+„40”

Rozmiar „100”+„30” i „100”+„40”
tylko z ościeżnicą ENERGY 60



DOSTĘPNE ROZMIARY dla drzwi z dwiema dostawkami

„140”
„30”+„80”+„30”

„150”
„30”+„90”+„30”

„160”
„40”+„80”+„40”

„160”
„30”+„100”+„30”

„170”
„40”+„90”+„40”

„180”
„40”+„100”+„40”

Dwie dostawki
nie otwierane

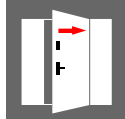

WZORY, CENNIK strona 56 - 57

WYPOSAŻENIE DODATKOWE (str. 62-68)

- ościeżnica aluminiowa ENERGY 60
- naświetla
- klamki KMT GAMA, KMT ALFA, pochwyty
- wkładki antywłamaniowe 30x45
- samoamykacz
- skrót na wymiar:
 - z dostawką otwieraną - max 100mm
 - z dostawką nie otwieraną - max 130mm

Uwaga! Zalecamy montaż drzwi z dostawką otwieraną w wersji otwieranej na zewnątrz. Montaż drzwi otwieranych do wewnątrz należy wykonywać tylko we wnękach całkowicie osłaniających wejście przed opadami atmosferycznymi.

KMT PLUS 75 dwuskrzydłowe

Drzwi stalowe wejściowe zewnętrzne laminowane



Wyposażenie standardowe dla KMT PLUS 75 zawarte w cenie: skrzydło, dostawka otwierana lub nie otwierana, ościeżnica ENERGY 90, próg ENERGY, klamka, wkładka, wkładko-gałka
Podane ceny są cenami netto (+23% VAT)

Cena za komplet

SKRZYDŁO KMT PLUS 75 „80”, „90”	DOSTAWKA „30”, „40”			PLUS 75 max	PLUS 75 passive z dostawką nie otwieraną
	Pełna płaska lub tłoczona	Płaska z aplikacją d12	Przeszkłona z ramką laminowaną lub INOX		
Wzór tłoczenia					
Płaskie	4528 zł	4928 zł	5083 zł	+140 zł	+500 zł
5, 6, 7	4528 zł		5083 zł		
10, 13, 14, 15, 16	4528 zł	4928 zł	5083 zł		
5s ramka laminowana	4858 zł		5413 zł	+140 zł	+670 zł
5ds, 6s ramka laminowana	4928 zł		5483 zł		
7s2 ramka laminowana	4878 zł		5433 zł		
7s4 ramka laminowana	5178 zł		5733 zł		
7s6 ramka laminowana	5483 zł		6033 zł		
10s... ramka laminowana	5008 zł		5563 zł		
10s..., 11s..., 13s..., 14s... INOX	5133 zł	5533 zł	5688 zł	+140 zł	+500 zł
11s15 INOX	5333 zł	5733 zł	5888 zł		
płaskie, 10, 13, 14, 15, 16 z aplikacją INOX od zewnątrz	4778 zł	5028 zł	5333 zł		
płaskie, 10, 13, 14, 15, 16 z aplikacją INOX dwustronnie	4928 zł	5328 zł	5483 zł		
Duo płaskie aplikacja 0, 13-4	5133 zł	5533 zł	5688 zł	—	—
Duo z przeszkleniem	5483 zł	5883 zł	6038 zł		
	Dostawka płaska	Dostawka przeszklona Perfekt			
Perfekt 1,2,3,4,5,6,7	5433 zł	6088 zł		+140 zł	+685 zł

DOPLATA DO SZEROKOŚCI SKRZYDŁA „100”

„130” (100+30)
„140” (100+40)

+ 180 zł

*Kolor Metbrush dopłata **200 zł**

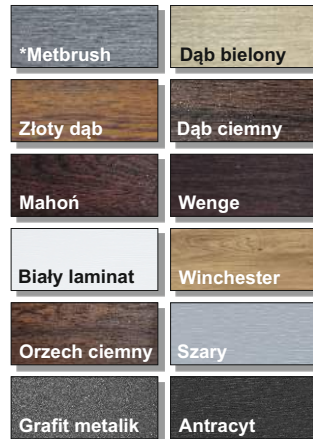

Dostępność wzorów, kolorów oraz szerokości według oferty skrzydeł pojedynczych (str. 16 - 49)

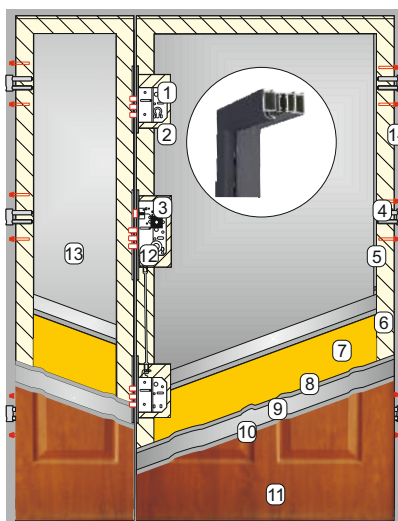

Dostawka otwierana

BUDOWA DRZWI:

1. Zamek dodatkowy klasy 4
2. Kieszeń zamka
3. Zamek podstawowy klasy 4
4. Zawias 3D
5. Bolec antywyważeniowy
6. Ramiak z drewna klejonego na obwodzie skrzydła oraz uszczelka
7. Pianka poliuretanowa
8. Warstwa cynku
9. Wysokiej klasy blacha stalowa
10. Warstwa cynku
11. Laminat drewnopodobny odporny na warunki atmosferyczne
12. Regulacja zamka
13. Skrzydło dostawki otwierane-bierne
14. Ościeżnica aluminiowa ENERGY 90

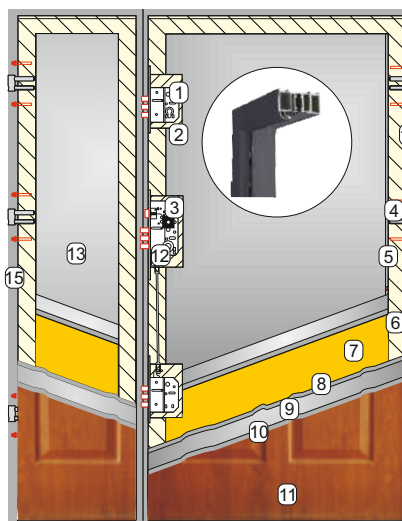

Dostawka nie otwierana

BUDOWA DRZWI:

1. Zamek dodatkowy klasy 4
2. Kieszeń zamka
3. Zamek podstawowy klasy 4
4. Zawias 3D
5. Bolec antywyważeniowy
6. Ramiak z drewna klejonego na obwodzie skrzydła oraz uszczelka
7. Pianka poliuretanowa
8. Warstwa cynku
9. Wysokiej klasy blacha stalowa
10. Warstwa cynku
11. Laminat drewnopodobny odporny na warunki atmosferyczne
12. Regulacja zamka
13. Skrzydło dostawki stałe lewe lub prawe
14. Ościeżnica aluminiowa ENERGY 90 do skrzydła
15. Ościeżnica aluminiowa ENERGY 90 do dostawki

Tłoczenie 16-1 + dostawka d10



Tłoczenie 11s3 + dostawka d12



Tłoczenie Perfekt 3 czarny + dostawka Perfekt



Tłoczenie 13s1 + dostawka d11



Tłoczenie Perfekt dostępne w kolorach: Złoty dąb, Orzech ciemny, Biały, Szary, Grafit Metalik, Antracyt, Dąb ciemny, Winchester, Dąb biały, Metbrush.

W drzwiach dwuskrzydłowych z ościeżnicą ENERGY 90 można zastosować naświetla górne lub boczne (str.60 - 61)

54 W przypadku zmiany klamki i (lub) wkładek do ceny kompletu należy doliczyć kwotę wynikającą z różnicy wartości według cen ze strony 62-63.

KMT PLUS 75 z dwiema dostawkami

Drzwi stalowe wejściowe zewnętrzne laminowane

Wyposażenie standardowe dla KMT PLUS 75 zawarte w cenie:

skrzydło, dostawki nie otwierane, ościeżnica ENERGY 90, próg ENERGY, klamka, wkładka, wkładko-gałka

Podane ceny są cenami netto (+23% VAT)

Cena za komplet

SKRZYDŁO KMT PLUS 75 „80”, „90”	DOSTAWKI NIE OTWIERANE „30”, „40”			PLUS 75 max	PLUS 75 passive z dostawkami nie otwieraną
	Wzór tłoczenia	Pełna płaska lub tłoczona	Płaska z aplikacją d12		
Płaskie	6429 zł	7229 zł	7539 zł	+140 zł	+500 zł
5, 6, 7	6429 zł	7229 zł	7539 zł		
10, 13, 14, 15, 16	6429 zł	7229 zł	7539 zł		
5s ramka laminowana	6759 zł		7869 zł	+140 zł	+670 zł
5ds, 6s ramka laminowana	6829 zł		7939 zł		
7s2 ramka laminowana	6779 zł		7889 zł		
7s4 ramka laminowana	7079 zł		8189 zł		
7s6 ramka laminowana	7379 zł		8489 zł		
10s... ramka laminowana	6909 zł		8019 zł		
10s..., 11s..., 13s..., 14s... INOX	7034 zł	7434 zł	8144 zł	+140 zł	+500 zł
11s15 INOX	7234 zł	8034 zł	8344 zł		
płaskie, 10, 13, 14, 15, 16 z aplikacją INOX od zewnątrz	6679 zł	7179 zł	7789 zł		
płaskie, 10, 13, 14, 15, 16 z aplikacją INOX dwustronnie	6829 zł	7629 zł	7939 zł	—	—
Duo płaskie aplikacja 0, 13-4	7034 zł	7834 zł	8144 zł		
Duo z przeszklaniem	7384 zł	8184 zł	8494 zł		
	Dostawki płaskie	Dostawki przeszklone Perfekt			
Perfekt 1,2,3,4,5,6,7	7334 zł	8644 zł		+140 zł	+685 zł

DOPLATA DO SZEROKOŚCI SKRZYDŁA „100”
„160” (30+100+30) „180” (40+100+40)
+ 180 zł
*Kolor Metbrush dopłata 300 zł

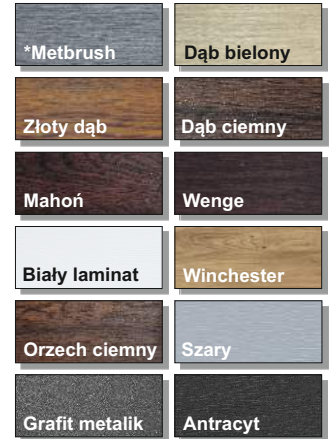

Dostępność wzorów, kolorów oraz szerokości według oferty skrzydeł pojedynczych (str. 16 - 49)

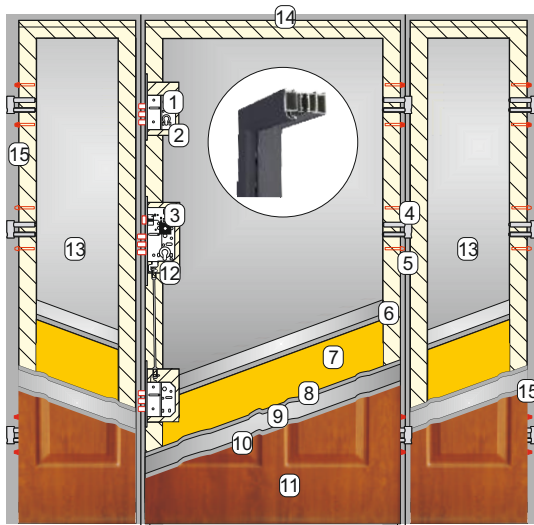

BUDOWA DRZWI:

1. Zamek dodatkowy klasy 4
2. Kieszon zamka
3. Zamek podstawowy klasy 4
4. Zawias 3D
5. Bolec antywyważeniowy
6. Ramiak z drewna klejonego na obwodzie skrzydła oraz uszczelka
7. Pianka poliuretanowa
8. Warstwa cynku
9. Wysokiej klasy blacha stalowa
10. Warstwa cynku
11. Laminat drewnopodobny odporny na warunki atmosferyczne
12. Regulacja zamka
13. Skrzydło dostawki stałej
14. Ościeżnica aluminiowa ENERGY 90 do skrzydła
15. Dwie ościeżnice aluminiowe ENERGY 90 do dostawek

Tłoczenie 11s1 + dostawki d0



Tłoczenie 13s2 + dostawki d9



DUO tłoczenie 13s4 + dostawki d0



Tłoczenie Perfekt dostępne w kolorach: Złoty dąb, Orzech ciemny, Biały, Szary, Grafit Metalik, Antracyt, Dąb ciemny, Winchester, Dąb bielony, Metbrush.

W drzwiach z dwiema dostawkami z ościeżnicą ENERGY 90 można zastosować naświetla górne lub boczne (str.60 - 61)

W przypadku zmiany klamki i (lub) wkładek do ceny kompletu należy doliczyć kwotę wynikającą z różnicy wartości według cen ze strony 62-63.

KMT PLUS 54 dwuskrzydłowe

Drzwi stalowe wejściowe zewnętrzne laminowane



Wyposażenie standardowe dla KMT PLUS 54 zawarte w cenie:

skrzydło, dostawka otwierana, ościeżnica KMT 10CP lub KMT 15CP, próg, klamka, wkładka, wkładko-gałka

Podane ceny są cenami netto (+23% VAT)

Cena za komplet

SKRZYDŁO KMT PLUS 54 „80”, „90”	DOSTAWKA OTWIERANA „30”, „40”		
	Pełna płaska lub tłoczona	Płaska z aplikacją d12	Przeszkłona z ramką laminowaną lub INOX
Wzór tłoczenia			
Płaskie	2549 zł	2949 zł	3104 zł
1, 2, 4, 5, 6, 7, 8	2549 zł		3104 zł
10, 13, 14, 15, 16	2549 zł	2949 zł	3104 zł
12 Premium	3085 zł		
1s, 2s ramka laminowana	2829 zł		3384 zł
5s ramka laminowana	2879 zł		3434 zł
5ds, 6s ramka laminowana	2949 zł		3504 zł
7s2 ramka laminowana	2949 zł		3504 zł
7s4 ramka laminowana	3199 zł		3754 zł
7s6 ramka laminowana	3589 zł		4144 zł
8s ramka laminowana	3199 zł		3754 zł
10s1 ramka laminowana	3029 zł		3584 zł
10s2, 10s3, 10s4, 10s5 ramka lam.	3199 zł		3754 zł
12s Premium ramka laminowana			3885 zł
10s1 INOX	3199 zł	3599 zł	3754 zł
10s2, 10s3, 10s4, 10s5 INOX	3289 zł	3689 zł	3844 zł
11s1, 11s2, 11s3 INOX	3199 zł	3599 zł	3754 zł
11s4 INOX	3289 zł	3689 zł	3844 zł
11s5 INOX	3199 zł	3599 zł	3754 zł
11s6 INOX	3289 zł	3689 zł	3844 zł
11s7, 11s8, 11s9, 11s10 INOX	3199 zł	3599 zł	3754 zł
11s11 INOX	3289 zł	3689 zł	3844 zł
11s12, 11s13, 11s14 INOX	3199 zł	3599 zł	3754 zł
11s15 INOX	3354 zł	3754 zł	3909 zł
13s1, 13s2, 13s3, 13s4 INOX	3199 zł	3599 zł	3754 zł
14s1, 14s2 INOX	3289 zł	3689 zł	3844 zł
płaskie, 10, 13, 14, 15, 16 z aplikacją INOX od zewnątrz	2799 zł	3049 zł	3354 zł
płaskie, 10, 13, 14, 15, 16 z aplikacją INOX dwustronnie	2949 zł	3349 zł	3504 zł
Duo płaskie aplikacja O, 13-4	3154 zł	3554 zł	3709 zł
Duo z przeszkleniem	3499 zł	3899 zł	4054 zł
Duo z przeszkleniem 11s6	3589 zł	3989 zł	4144 zł
	Dostawka płaska	Dostawka przeszklona Perfekt	
Perfekt 1,2,3,4,5,6,7	3419 zł	4074 zł	

DOPLATY DO OŚCIEŻNICY ALUMINIOWEJ ENERGY 60	
„110” (80+30)	„120” (90+30)
„120” (80+40)	„130” (90+40)
+ 750 zł - dostawka otwierana	
+ 1000 zł - dostawka nie otwierana	
„130” (100+30)	„140” (100+40)
+ 930 zł - dostawka otwierana	
+ 1180 zł - dostawka nie otwierana	
*Kolor Metbrush dopłata 200 zł	

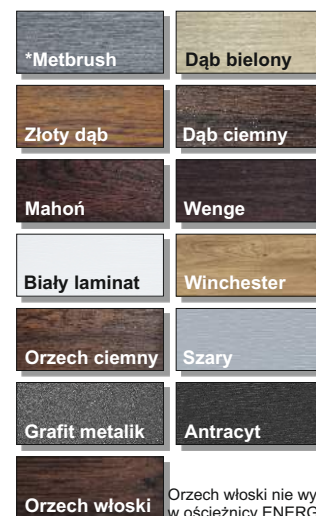

Orzech włoski nie występuje w ościeżnicy ENERGY 60

Dostępność wzorów, kolorów oraz szerokości według oferty skrzydeł pojedynczych (str. 16 - 49).

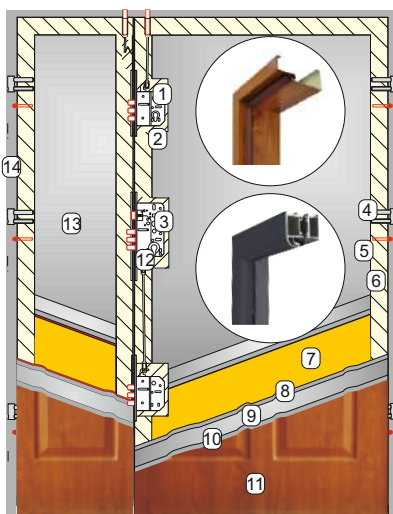

Dostawka otwierana

BUDOWA DRZWI:

1. Zamek dodatkowy klasy 4
2. Kieszeń zamka
3. Zamek podstawowy klasy 4
4. Zawias 3D
5. Bolec antywyważeniowy
6. Ramiak z drewna klejonego na obwodzie skrzydła oraz uszczelka
7. Pianka poliuretanowa
8. Warstwa cynku
9. Wysokiej klasy blacha stalowa
10. Warstwa cynku
11. Laminat drewnopodobny odporny na warunki atmosferyczne
12. Regulacja zamka
13. Skrzydło dostawki otwierane-bierne
14. Ościeżnica stalowa 10CP, 15CP lub aluminiowa ENERGY 60

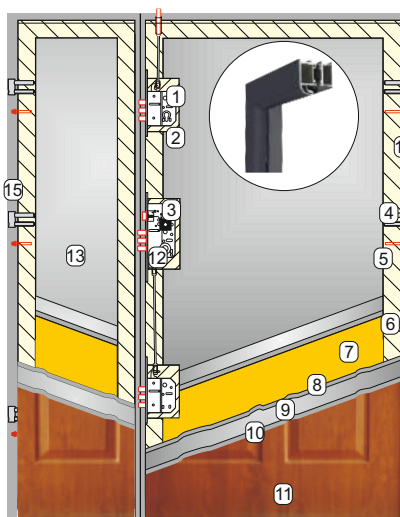

Dostawka nie otwierana (tylko z ościeżnicą ENERGY 60)

BUDOWA DRZWI:

1. Zamek dodatkowy klasy 4
2. Kieszeń zamka
3. Zamek podstawowy klasy 4
4. Zawias 3D
5. Bolec antywyważeniowy na obwodzie skrzydła oraz uszczelka
6. Ramiak z drewna klejonego
7. Pianka poliuretanowa
8. Warstwa cynku
9. Wysokiej klasy blacha stalowa
10. Warstwa cynku
11. Laminat drewnopodobny odporny na warunki atmosferyczne
12. Regulacja zamka
13. Skrzydło dostawki stałe lewe lub prawe
14. Ościeżnica aluminiowa ENERGY 60 do skrzydła
15. Ościeżnica aluminiowa ENERGY 60 do dostawki

Tłoczenie Perfekt dostępne w kolorach: Złoty dąb, Orzech ciemny, Biały, Szary, Grafit Metalik, Antracyt, Dąb ciemny, Winchester, Dąb biały, Metbrush.

56 W drzwiach dwuskrzydłowych z ościeżnicą ENERGY 60 można zastosować naświetla górne lub boczne (str.60 - 61)

W przypadku zmiany klamki i (lub) wkładek do ceny kompletu należy doliczyć kwotę wynikającą z różnicy wartości według cen ze strony 62-63.

KMT PLUS 54 z dwiema dostawkami

Drzwi stalowe wejściowe zewnętrzne laminowane

Wyposażenie standardowe dla KMT PLUS 54 zawarte w cenie:

skrzydło, dostawki nie otwierane, ościeżnica ENERGY 60, próg ENERGY, klamka, wkładka, wkładko-gałka

Podane ceny są cenami netto (+23% VAT)

Cena za komplet

SKRZYDŁO KMT PLUS 54 „80”, „90”	DOSTAWKI NIE OTWIERANE „30”, „40”		
	Pełna płaska lub tłoczona	Płaska z aplikacją d12	Przeszkłona z ramką laminowaną lub INOX
Wzór tłoczenia			
Płaskie	4985 zł	5385 zł	6095 zł
1, 2, 4, 5, 6, 7, 8	4985 zł		6095 zł
10, 13, 14, 15, 16	4985 zł	5385 zł	6095 zł
12 Premium	5811 zł		
1s, 2s ramka laminowana	5265 zł		6375 zł
5s ramka laminowana	5315 zł		6425 zł
5ds, 6s ramka laminowana	5385 zł		6495 zł
7s2 ramka laminowana	5385 zł		6495 zł
7s4 ramka laminowana	5635 zł		6745 zł
7s6 ramka laminowana	6025 zł		7135 zł
8s ramka laminowana	5635 zł		6745 zł
10s1 ramka laminowana	5465 zł		6575 zł
10s2, 10s3, 10s4, 10s5 ramka lam.	5635 zł		6745 zł
12s Premium ramka laminowana			7011 zł
10s1 INOX	5635 zł	6035 zł	6745 zł
10s2, 10s3, 10s4, 10s5 INOX	5725 zł	6125 zł	6835 zł
11s1, 11s2, 11s3 INOX	5635 zł	6035 zł	6745 zł
11s4 INOX	5725 zł	6125 zł	6835 zł
11s5 INOX	5635 zł	6035 zł	6745 zł
11s6 INOX	5725 zł	6125 zł	6835 zł
11s7, 11s8, 11s9, 11s10 INOX	5635 zł	6035 zł	6745 zł
11s11 INOX	5725 zł	6125 zł	6835 zł
11s12, 11s13, 11s14 INOX	5635 zł	6035 zł	6745 zł
11s15 INOX	5790 zł	6190 zł	6900 zł
13s1, 13s2, 13s3, 13s4 INOX	5635 zł	6035 zł	6745 zł
14s1, 14s2 INOX	5725 zł	6125 zł	6835 zł
płaskie, 10, 13, 14, 15, 16 z aplikacją INOX od zewnątrz	5260 zł	5510 zł	6215 zł
płaskie, 10, 13, 14, 15, 16 z aplikacją INOX dwustronnie	5385 zł	5785 zł	6495 zł
Duo płaskie aplikacja 0, 13-4	5590 zł	5990 zł	6700 zł
Duo z przeszkleniem	5985 zł	6385 zł	7095 zł
Duo z przeszkleniem 11s6	6075 zł	6475 zł	7185 zł
	Dostawki płaskie	Dostawki przeszklone Perfekt	
Perfekt 1,2,3,4,5,6,7	5855 zł	7165 zł	

DOPLATA DO SZEROKOŚCI SKRZYDŁA „100”
„160” (30+100+30) „180” (40+100+40)
+ 180 zł
*Kolor Metbrush dopłata 300 zł

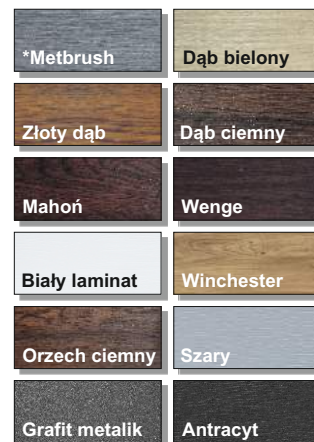

Dostępność wzorów, kolorów oraz szerokości według oferty skrzydeł pojedynczych (str. 16 - 49).

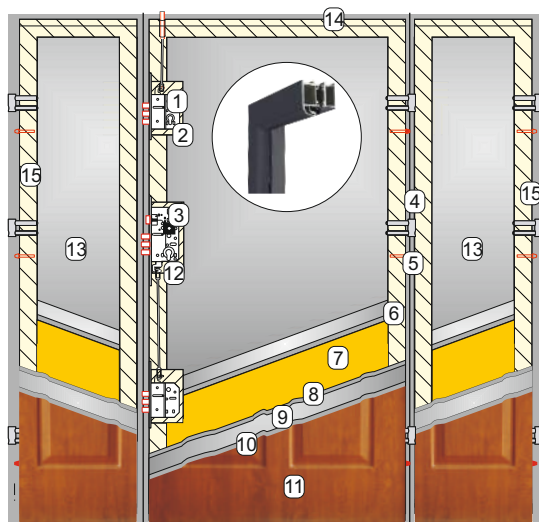

BUDOWA DRZWI:

1. Zamek dodatkowy klasy 4
2. Kieszka zamek
3. Zamek podstawowy klasy 4
4. Zawias 3D
5. Bolec antywyważeniowy
6. Ramiak z drewna klejonego na obwodzie skrzydła oraz uszczelka
7. Pianka poliuretanowa
8. Warstwa cynku
9. Wysokiej klasy blacha stalowa
10. Warstwa cynku
11. Laminat drewnopodobny odporny na warunki atmosferyczne
12. Regulacja zamek
13. Skrzydło dostawki stałe
14. Ościeżnica aluminiowa ENERGY 60 do skrzydła
15. Dwie ościeżnice aluminiowe ENERGY 60 do dostawek

Tłoczenie Perfekt dostępne w kolorach: Złoty dąb, Orzech ciemny, Biały, Szary, Grafit Metalik, Antracyt, Dąb ciemny, Winchester, Dąb bielony, Metbrush.

W drzwiach dwuskrzydłowych z ościeżnicą ENERGY 60 można zastosować naswietla górne lub boczne (str.60 - 61)

W przypadku zmiany klamki i (lub) wkładek do ceny kompletu należy doliczyć kwotę wynikającą z różnicy wartości według cen ze strony 62-63.

Dostawka d0
„30” i „40”



Dostawka płaska

Dostawka d1
„30” i „40”



Dostawka tłoczona

Dostawka d2
„30” i „40”



Szyba mleczna

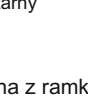
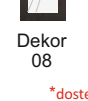
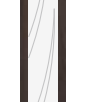
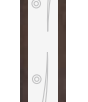
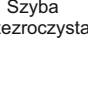

ramka laminowana

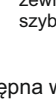
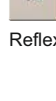
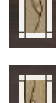

Dostawka d3
„30” i „40”



*Szyba mleczna

ramka laminowana

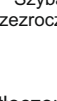
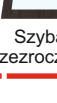
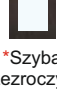

ramka inox

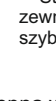

Dostawka d8
„40”



Dekor 07



Dostawka tłoczona

Dostawka d4
„40”



Szyba mleczna

ramka laminowana

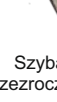

ramka inox

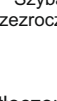

Dostawka Perfekt czarny
„30” i „40”



Strona zewnętrzna szyba grafit



Strona wewnętrzna ramka czarna

Dostawka Perfekt inox
„30” i „40”



Strona zewnętrzna szyba grafit



Strona wewnętrzna ramka inox

Dostawka d5
„40”

ramka laminowana

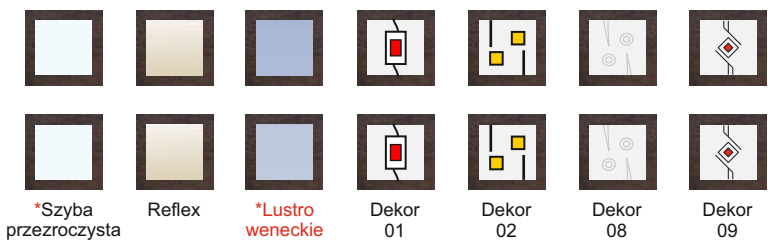

ramka inox

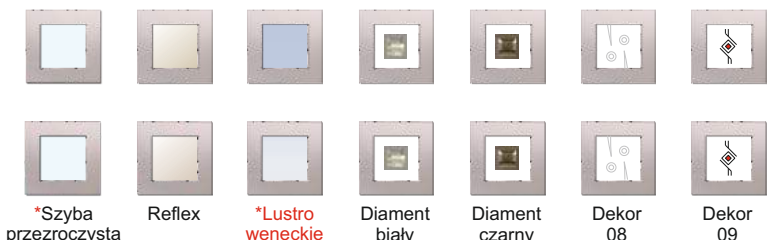

*Szyba mleczna

*dostępna szyba P4 (przezroczysta, mleczna)

Dostawka d7
„30” i „40”

Ramka INOX
lub CZARNA MALOWANA

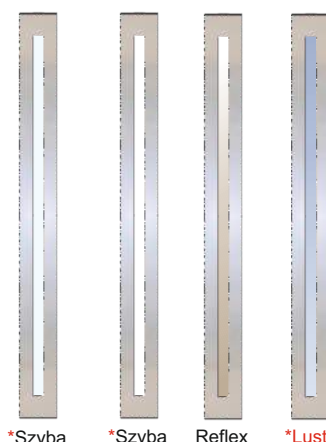

*Szyba mleczna 01

*dostępna szyba P4 (przezroczysta, mleczna, mleczna 01)

Dostawka d6
„30” i „40”

ramka laminowana

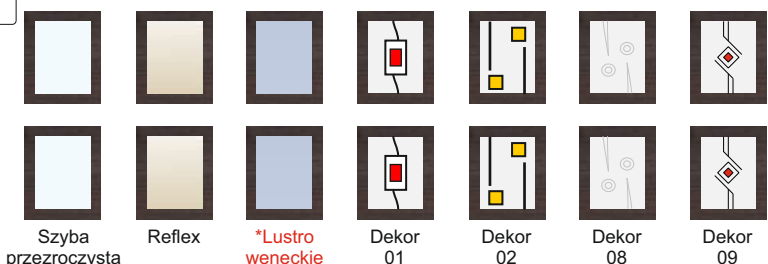

Szyba mleczna

Szyba przezroczysta

*Lustro weneckie

ramka inox

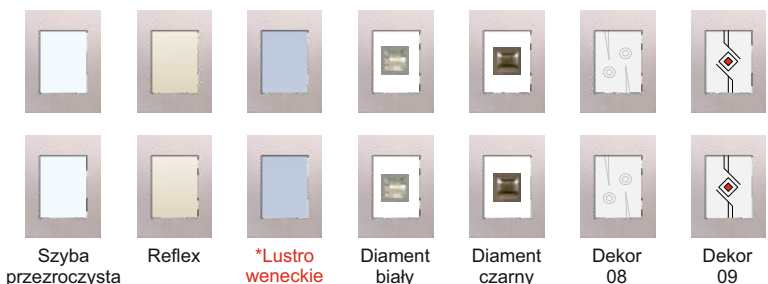

Dostawka d9
„30” i „40”

Ramka INOX
lub CZARNA MALOWANA

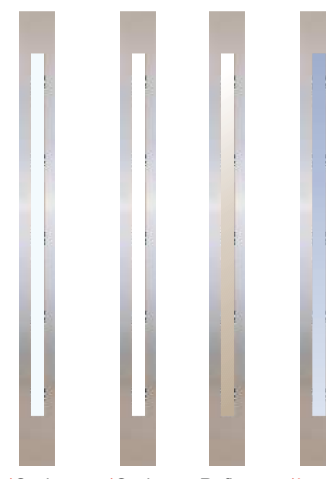

*Szyba mleczna 01

*dostępna szyba P4 (przezroczysta, mleczna, mleczna 01)

Dostawka d10
„30” i „40”



Dostawka tłoczona

Dostawka d11
„30” i „40”



*Szyba mleczna 01



*Szyba przezroczysta mleczna

*dostępna szyba P4 (przezroczysta, mleczna, mleczna 01)

Ramka INOX
lub CZARNA MALOWANA



*Szyba przezroczysta mleczna

*dostępna szyba P4 (przezroczysta, mleczna, mleczna 01)

Reflex

*Lustro weneckie

Dostawka d12
„30” i „40”



Dostawka płaska

Aplikacja INOX lub CZARNA MALOWANA

Dostawka d13
„30” i „40”



Dostawka tłoczona

Dostawka d14
„30” i „40”



*Szyba przezroczysta mleczna

Ramka INOX
lub CZARNA MALOWANA



*Szyba przezroczysta mleczna

*dostępna szyba P4 (przezroczysta, mleczna)

Reflex

*Lustro weneckie

TŁOCZENIE 13s4 + naświetla



USYTUOWANIE NAŚWIETLI



SPOSÓB WYLICZANIA WYMIARU KONSTRUKCJI DRZWI Z NAŚWIETLEM

Szerokość całkowita ościeznicy (Sc) + szerokość naświetla bocznego = całkowita szerokość zestawu
 Wysokość całkowita ościeznicy (Hc) + wysokość naświetla górnego = całkowita wysokość zestawu

Wymiary Sc i Hc dostępne na str. 71

SPOSÓB WYLICZANIA CENY ZESTAWU DRZWI Z NAŚWIETLEM

KMT PLUS 54	+	dopłata do ościeznicy KMT ENERGY 60 drzwi z dwoma dostawkami - ościeznica ENERGY 60 bez dopłaty				
KMT PLUS 75 KMT PLUS 75 max KMT PLUS 75 <i>passive</i>	+	dopłata do ościeznicy KMT ENERGY 90 drzwi z jedną i dwoma dostawkami - ościeznica ENERGY 90 bez dopłaty	+	Naświetla	+	opcje za dopłatą (str. 62-68) = Cena zestawu
KMT SUPERTHERM 90						

PRZESZKLENIA NAŚWIETLI GÓRNYCH I BOCZNYCH

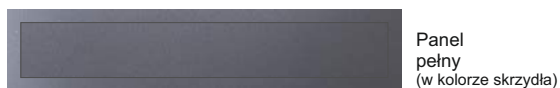

Panel
pełny
(w kolorze skrzydła)



Reflex



*Lustro
weneckie

*Lustro weneckie - dopłata 100 zł netto



Szyba
mleczna
*dostępna szyba P4



Szyba
przezroczysta
*dostępna szyba P4



*Szyba
grafit (do wzoru Perfekt)

*Szyba grafit - dopłata 100 zł netto



Dąb bielony

Złoty dąb

Dąb ciemny

Orzech ciemny

Winchester

Mahoń

Wenge

Biały laminat

Szary

Grafit metalik

Antracyt

Metbrush

*Kolor Metbrush
dopłata 100 zł

ENERGY 60

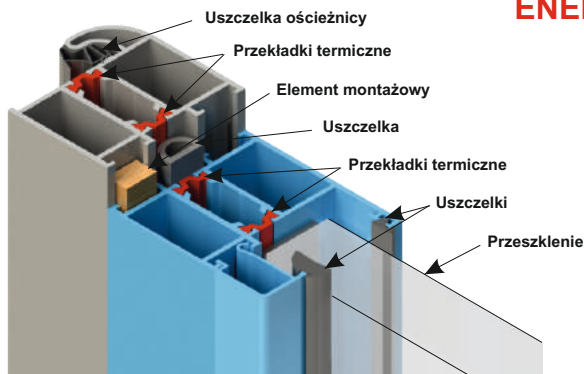

PROFIL OŚCIEŻNICY ENERGY 60 PROFIL NAŚWIETLA



Profil ościeżnicy KMT ENERGY 60

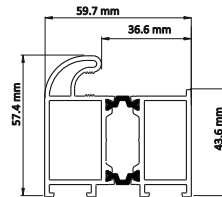

Profil naświetla

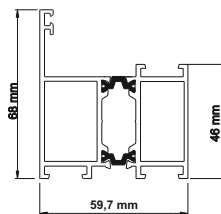

Profil progów ENERGY 60

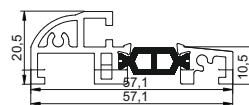

NAŚWIETLA GÓRNE DO KMT PLUS 54

Szerokość (mm) / Wysokość (mm)	917 „80”	1017 „90”	1117 „100”	1217	1317	1417	1517	1617	1717	1817	1917	2017	2117
200	600 zł	620 zł	640 zł	660 zł	710 zł	710 zł	720 zł	740 zł	760 zł	780 zł	800 zł	830 zł	850 zł
300	640 zł	660 zł	680 zł	720 zł	770 zł	770 zł	790 zł	820 zł	850 zł	880 zł	910 zł	940 zł	970 zł
400	680 zł	700 zł	730 zł	790 zł	860 zł	860 zł	900 zł	910 zł	950 zł	970 zł	1000 zł	1030 zł	1060 zł
500	730 zł	750 zł	770 zł	860 zł	910 zł	910 zł	940 zł	980 zł	1030 zł	1060 zł	1110 zł	1150 zł	1190 zł

NAŚWIETLA BOCZNE DO KMT PLUS 54

Szerokość (mm) / Wysokość (mm)	200	300	400	500
2072	830 zł	940 zł	1030 zł	1150 zł

NAŚWIETLE POSIADA PAKIET 2-SZYBOWY (27 mm)

- *Lustro weneckie - dopłata 100 zł
- *Szyba grafit - dopłata 100 zł
- *Szyba antywłamaniowa P4 - dopłata 100 zł
- *Kolor Metbrush - dopłata 100 zł

ENERGY 90 (5-cio komorowe)

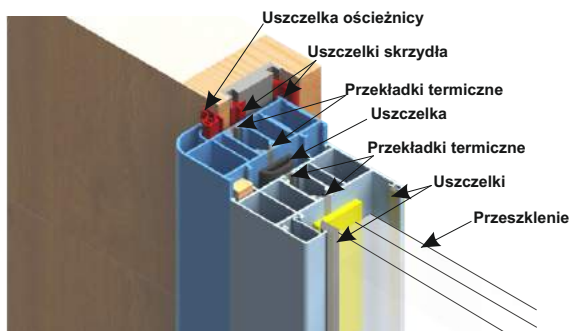

SKRZYDŁO KMT PLUS 75 *passive* PROFIL OŚCIEŻNICY ENERGY 90 + PROFIL NAŚWIETLA



Profil ościeżnicy KMT ENERGY 90

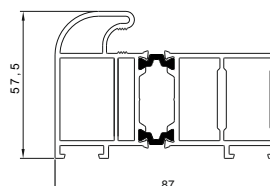

Profil naświetla

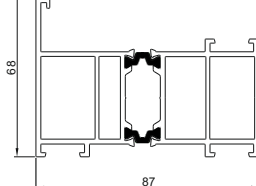

Profil progów ENERGY 90

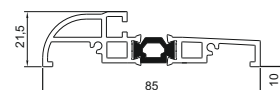

NAŚWIETLA GÓRNE DO KMT PLUS 75, KMT PLUS 75 max, KMT PLUS 75 *passive*, KMT SUPERTHERM 90

Szerokość (mm) / Wysokość (mm)	917 „80”	1017 „90”	1117 „100”	1217	1317	1417	1517	1617	1717	1817	1917	2017	2117
200	800 zł	820 zł	840 zł	860 zł	880 zł	900 zł	930 zł	940 zł	960 zł	980 zł	1030 zł	1010 zł	1030 zł
300	860 zł	880 zł	900 zł	940 zł	960 zł	990 zł	1010 zł	1040 zł	1080 zł	1100 zł	1130 zł	1160 zł	1190 zł
400	920 zł	940 zł	970 zł	1030 zł	1070 zł	1090 zł	1110 zł	1150 zł	1190 zł	1210 zł	1240 zł	1270 zł	1300 zł
500	1000 zł	1020 zł	1040 zł	1070 zł	1150 zł	1180 zł	1210 zł	1250 zł	1300 zł	1330 zł	1380 zł	1420 zł	1460 zł

NAŚWIETLA BOCZNE DO KMT PLUS 75, KMT PLUS 75 max, KMT PLUS 75 *passive*, KMT SUPERTHERM 90

Szerokość (mm) / Wysokość (mm)	200	300	400	500
2075	1030 zł	1190 zł	1300 zł	1460 zł

NAŚWIETLE POSIADA PAKIET 3-SZYBOWY (55 mm)

- *Lustro weneckie - dopłata 100 zł
- *Szyba grafit - dopłata 100 zł
- *Szyba antywłamaniowa P4 - dopłata 100 zł
- *Kolor Metbrush - dopłata 100 zł

Możliwość zamówienia niestandardowego wymiaru po konsultacji z doradcą. Na niestandardowe wymiary naswietli obowiązuje wydłużony czas realizacji.

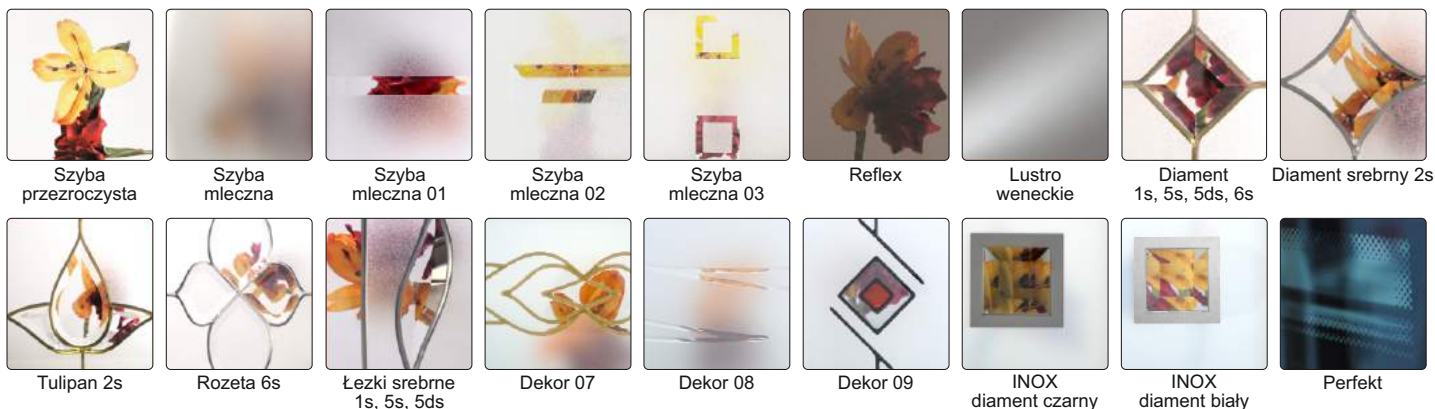

Zdjęcia przedstawiają przezroczystość pakietów szybowych. Ze względu na technologię produkcji jak również jakość druku, mogą różnić się od rzeczywistych.

BUDOWA PAKIETU SZYBY STANDARD



BUDOWA PAKIETU SZYBY PERFEKT



BUDOWA PAKIETU SZYBY P4



Dwie szyby zewnętrzne, to **szyby bezpieczne** zapewniające bezpieczeństwo użytkownika (hartowana lub VSG). Na szybie wewnętrznej umieszczona jest dekoracja przeszklenia.

Szyba zewnętrzna i wewnętrzna to **szyby bezpieczne** zapewniające bezpieczeństwo użytkownika (zew. hartowana, wew. hartowana lub VSG). Szyba zewnętrzna jest barwiona w masie. Komory oddziela szyba standard.

Zewnętrzna **szyba P4** składa się z dwóch tafli szkła o grubości 4 mm, połączonych ze sobą czterema foliami (4.4.2), dzięki czemu ma podwyższoną odporność na rozbicie. Szyba wewnętrzna, to **szyba bezpieczne** zapewniające bezpieczeństwo użytkownika (hartowana lub VSG).

Opcje za dopłatą

KMT PLUS 54 (30/45, 31/46), **KMT CLASSIC** (30/45, 31/46), **KMT P.POŻ** (30/40, 31/41),
KMT STANDARD 55 (30/45, 31/46), **KMT EKO NOVA** (30/45, 31/46), **PL** (31/36), **UNI** (31/36)

WKŁADKI STANDARDOWE			SYSTEM JEDNEGO KLUCZA			SYSTEM JEDNEGO KLUCZA komplet klasy 6 / klasy C		
Wkładka 31/36 Wkładka 31/41 Wkładka 31/46	srebrne, złote 27 zł		Wkładka Wkładko-gałka 31/41	srebrne, złote 60 zł		Wkładka Wkładko-gałka 30/40	srebrne, złote 140 zł	
Wkładko-gałka 31/36 Wkładko-gałka 31/41 Wkładko-gałka 31/46	srebrne, złote 32 zł		Wkładka Wkładko-gałka 31/46			Wkładka Wkładko-gałka 30/45	srebrne, złote 140 zł	
							czarne 175 zł	

KMT PLUS 75 passive (50/50), **KMT PLUS 75** (50/50)

WKŁADKI STANDARDOWE			SYSTEM JEDNEGO KLUCZA			WKŁADKI ANTYWŁAMANIOWE klasy 6 / klasy C		
Wkładka 50/50	srebrne, złote 41 zł		Wkładka Wkładko-gałka 50/50	srebrne, złote 79 zł		Wkładka 50/50	srebrne, złote 90 zł	
Wkładko-gałka 50/50	srebrne, złote 51 zł					Wkładko-gałka 50/50	srebrne, złote 95 zł	
						Wkładka Wkładko-gałka 50/50 system jednego klucza	srebrne, złote 180 zł	
							czarne 215 zł	

KMT SUPERTHERM 90 (50/60)

WKŁADKI STANDARDOWE				WKŁADKI ANTYWŁAMANIOWE klasy 6 / klasy C				
Wkładka 50/60	srebrne, złote 58 zł		Wkładko-gałka 50/60	srebrne, złote 63 zł	Wkładka 50/60	srebrne, złote 120 zł		
						czarne 135 zł		
						Wkładko-gałka 50/60	srebrne, złote 130 zł	
							czarne 145 zł	

KLAMKA KMT GAMA
antywl. klasy 3
z zabezpieczeniem
antyrozwiernieniowym
(wspomaganie sprężyny)

kolor:
złoty, brązowy, satynowy,
inox-aluminium anodowane
195 zł
stare złoto
205 zł
czarny
245 zł

rozstaw 72



KLAMKA KMT GAMA
antywl. klasy 3
Z KRYSZTAŁKAMI
SWAROVSKI ELEMENTS

kolor:
złoty, brązowy, satynowy,
inox-aluminium anodowane
245 zł
stare złoto
255 zł
czarny
295 zł

rozstaw 72



KLAMKA KMT ALFA
z zabezpieczeniem
antyrozwiernieniowym
(wspomaganie sprężyny)

kolor:
złoty, brązowy, satynowy,
inox-aluminium anodowane
160 zł
stare złoto
170 zł

rozstaw 72



KLAMKA KMT GAMA
bez zabezpieczenia
antyrozwiernieniowego
(wspomaganie sprężyny)

kolor:
złoty, brązowy, satynowy,
inox-aluminium anodowane
165 zł
stare złoto
175 zł

rozstaw 72



KLAMKA KMT GAMA
bez zabezpieczenia
antyrozwiernieniowego
(wspomaganie sprężyny)

kolor:
złoty, brązowy, satynowy,
inox-aluminium anodowane
215 zł
stare złoto
225 zł

rozstaw 72



KLAMKA KMT BETA
(wspomaganie sprężyny)

kolor:
złoty, brązowy, satynowy,
inox-aluminium anodowane
120 zł
stare złoto
130 zł



KLAMKA KMT SIGMA
(wspomaganie sprężyny)

kolor:
złoty, brązowy, satynowy,
inox-aluminium anodowane
140 zł
stare złoto
150 zł

rozstaw 72



KLAMKO-GAŁKA KMT SIGMA
(wspomaganie sprężyny)

kolor:
złoty, brązowy, satynowy,
inox-aluminium anodowane
160 zł
stare złoto
170 zł

rozstaw 72



WZORNIK KOLORÓW KLAMEK



Złota Stare złoto Brązowa Tytan
Czarna Satyna INOX

KLAMKA AXA DIVA
antywl. klasy 3
z zabezpieczeniem
antyrozwiernieniowym

kolor:
tytan, stare złoto
280 zł

rozstaw 72



KLAMKA AXA DIVA
antywl. klasy 3
bez zabezpieczenia
antyrozwiernieniowego

kolor:
tytan, złoty
235 zł

rozstaw 72



KLAMKA AXA HAGA

kolor:
inox, stare złoto
99 zł
czarny
113 zł

rozstaw 92



KLAMKA AXA ROYAL
antywl. klasy 3
z zabezpieczeniem
antyrozwiernieniowym

kolor:
inox, stare złoto
211 zł
czarny
241 zł

rozstaw 92



MOŻLIWOŚĆ ZASTOSOWANIA KLAMEK W MODELACH DRZWI KMT

drzwi klamka	Supertherm 90	Plus 75 passive Plus 75 max Plus 75	Plus 54	Plus 54 kl.3	Classic	Classic kl.3	Standard 55	EKO NOVA
KMT Gama	—	tak	tak	—	tak	—	tak	—
KMT Gama kl.3	—	tak	tak	tak	tak	tak	tak	—
KMT Alfa	—	tak	tak	—	tak	—	tak	—
KMT Sigma	—	tak	tak	—	tak	—	tak	—
KMT Beta	—	—	tak	—	tak	—	tak	tak
KMT Axa Diva	—	—	tak	tak	tak	tak	tak	—
KMT Axa Haga	tak	—	—	—	—	—	—	—
KMT Axa Royal	tak	—	—	—	—	—	—	—

POCHWYT JEDNOSTRONNY STANDARD

Cena zawiera:

- Pochwyt inox - stal nierdzewna
- Pochwyt czarny - aluminium anodowane
- Stosowany wyłącznie w drzwiach zewnętrznych wzór: 10, 11, 13, 14, 15, 16, Perfekt, płaskie
- Brak możliwości zastosowania pochwyty w KMT PLUS klasa 3

Pochwyt inox: pochwyt jednostronny, klamka GAMA inox bez zabezpieczenia jednostronna z szyldami lub AXA SLIM (drzwi KMT SUPERTHERM 90).

Pochwyt czarny: pochwyt jednostronny, klamka LAMBDA czarna bez zabezpieczenia jednostronna z szyldami lub AXA SLIM (drzwi KMT SUPERTHERM 90).

POCHWYTY MONTOWANE PIONOWO							
Pochwyt kwadratowy K	Pochwyt kwadratowy K	Pochwyt kwadratowy K	Pochwyt dekorowany D	Pochwyt prosty P	Pochwyt prosty P	Pochwyt gięty G	Pochwyt gięty łukowy G
K1 inox (1000 mm) 450 zł	K1 czarny (1000 mm) 520 zł	K1K inox (1000 mm) 480 zł	D1 złoty dąb (1000 mm) 500 zł	P1 inox (1000 mm) 450 zł	P1 czarny (1000 mm) 520 zł	G1 inox (1000 mm) 500 zł	G4 inox (1000 mm) 500 zł
K2 inox (1560 mm) 550 zł	K2 czarny (1560 mm) 620 zł	K2K inox (1560 mm) 580 zł	D2 złoty dąb (1560 mm) 570 zł	P2 inox (1560 mm) 550 zł	P2 czarny (1560 mm) 620 zł	G2 inox (1560 mm) 570 zł	G5 inox (1560 mm) 570 zł
K1 inox z przyciskiem (1000 mm) 700 zł	K1 czarny z przyciskiem (1000 mm) 770 zł	<p>Cena zawiera pochwyt jednostronny i klamkę jednostronną. Pochwyty K1 i K2 z przyciskiem dostępne tylko do drzwi KMT SUPERTHERM 90 i KMT PLUS 75 passive z ościeżnicą ENERGY 90 oraz PASSIVE</p>					
Niezbędny elektrozaczepek i zasilacz		POCHWYTY MONTOWANE POZIOMO					
K2 inox z przyciskiem (1560 mm) 800 zł	K2 czarny z przyciskiem (1560 mm) 870 zł	Pochwyt kwadratowy K		Pochwyt prosty P		Pochwyt gięty G	
Niezbędny elektrozaczepek i zasilacz							
K3 inox (320 mm) 265 zł		K4 inox (650 mm) 350 zł		P3 inox (650 mm) 350 zł		G3 inox (650 mm) 400 zł	

ELEKTROZACZEP + ZAMEK ROLKOWY		ELEKTROZACZEP + ZASUWNICA Z FUNKCJĄ „DZIEŃ / NOC”	
		Do drzwi KMT PLUS 75 passive, KMT PLUS 75 max, KMT PLUS 75, KMT PLUS 54	
<ul style="list-style-type: none"> • Dostosowany do podłączenia zasilania 12/24 V • Zamek rolkowy zabezpiecza drzwi przed samoczynnym otwarciem, z możliwością regulacji siły docisku • Funkcja „dzień - noc” (umożliwia otwieranie drzwi z zewnątrz bez użycia klucza). 		<ul style="list-style-type: none"> • Elektrozaczepek dostosowany do podłączenia zasilania 12/24 V • Funkcja „dzień” - umożliwia otwieranie drzwi z zewnątrz bez użycia klucza • Funkcja „noc” - pełne zaryglowanie zasuwownicy • Zastosowano zasuwownicę z funkcją wyłączenia automatycznego ryglowania. 	
Do drzwi KMT PLUS jednoskrzydłowych 180 zł		Do drzwi KMT dwuskrzydłowych 220 zł	
		300 zł	

POCHWYT JEDNOSTRONNY STYLIZOWANY

- Pochwyt inox - aluminium anodowane
- Pochwyt czarny - aluminium anodowane
- Stosowany wyłącznie w drzwiach zewnętrznych wzór: Perfekt (1,2,3,5), płaskie
- Brak możliwości zastosowania pochwyty w KMT PLUS klasa 3

Cena zawiera:

pochwyt, klamka LAMBDA inox lub czarna bez zabezpieczenia jednostronna z szyldami lub AXA SLIM (drzwi KMT SUPERTHERM 90)

POCHWYTY MONTOWANE POZIOMO				
S1 inox (480x340 mm) 550 zł	S2 inox (520x220 mm) 550 zł	S3 inox (520x110 mm) 450 zł	S4 inox (520x70 mm) 450 zł	S5 inox (520x70 mm) 450 zł
S1 czarny (480x340 mm) 550 zł	S2 czarny (520x220 mm) 550 zł	S3 czarny (520x110 mm) 450 zł	S4 czarny (520x70 mm) 450 zł	S5 czarny (520x70 mm) 450 zł



KLAMKA AXA SLIM
jednostronna stosowana do pochwyty
Tylko do drzwi KMT SUPERTHERM 90

kolor: inox, czarna

zawarta w cenie pochwyty STYLIZOWANYCH i STANDARD

rozstaw 92

KLAMKA KMT LAMBDA
jednostronna stosowana do pochwyty
(pełna stal nierdzewna, aluminium anodowane)
(wspomaganie sprężyny)

kolor: inox

dopłata do ceny pochwyty STANDARD **70 zł**

dotyczy zmiany z klamki KMT GAMA jednostronnej

KLAMKA KMT LAMBDA
jednostronna stosowana do pochwyty
(aluminium anodowane)
(wspomaganie sprężyny)

kolor: czarna

zawarta w cenie pochwyty STYLIZOWANYCH i STANDARD w kolorze czarnym

rozstaw 72

Klamka KMT LAMBDA nie dotyczy drzwi KMT SUPERTHERM 90

OPCJE OTWIERANIA DRZWI Z POCHWYTEM

Drzwi SUPERTHERM 90	Pochwyt bez przycisku z klamką jednostronną	<ol style="list-style-type: none"> 1. Zastosowanie pochwyty do ościeżnicy bez elektrozaczepu wymaga każdorazowo otwarcia drzwi za pomocą klucza. 2. Zastosowanie pochwyty i elektrozaczepu + zasuwnicy z funkcją "dzień / noc" umożliwia: <ul style="list-style-type: none"> - ustawienie elektrozaczepu w funkcji "noc" + zasuwnicy w funkcji "noc" - otwieranie tylko za pomocą klucza - ustawienie elektrozaczepu w funkcji "dzień" + zasuwnicy w funkcji "dzień" - otwieranie poprzez pociągnięcie pochwyty. Rygle automatyczne nie są aktywne. W przypadku korzystania z funkcji "dzień" wymagane jest zastosowanie samozamykacza, aby zapobiec niekontrolowanemu otwieraniu drzwi.
	Pochwyt z przyciskiem z klamką jednostronną	<ol style="list-style-type: none"> 1. Zastosowanie pochwyty i elektrozaczepu + zasuwnicy z funkcją "dzień / noc" umożliwia: <ul style="list-style-type: none"> - ustawienie elektrozaczepu w funkcji "noc" + zasuwnicy w funkcji "noc" - otwieranie tylko za pomocą klucza - ustawienie elektrozaczepu w funkcji "noc" + zasuwnicy w funkcji "dzień" + elektrozaczep podłączony do zasilania - otwieranie za pomocą przycisku. Rygle automatyczne nie są aktywne. W przypadku korzystania z funkcji "dzień" nie jest wymagane zastosowanie samozamykacza.
Drzwi PLUS 75 passive, PLUS 75 max, PLUS 75, PLUS 54	Pochwyt bez przycisku z klamką jednostronną	<ol style="list-style-type: none"> 1. Zastosowanie pochwyty do ościeżnicy bez elektrozaczepu wymaga każdorazowo otwarcia drzwi za pomocą klucza. 2. Zastosowanie pochwyty + elektrozaczepu z zamkiem rolkowym umożliwia: <ul style="list-style-type: none"> - ustawienie elektrozaczepu w funkcji "noc" - otwieranie tylko za pomocą klucza - ustawienie elektrozaczepu w funkcji "dzień" - otwieranie poprzez pociągnięcie pochwyty. W przypadku korzystania z funkcji "dzień" nie jest wymagane zastosowanie samozamykacza.
Drzwi PLUS 75 passive	Pochwyt z przyciskiem z klamką jednostronną	<ol style="list-style-type: none"> 1. Zastosowanie pochwyty z przyciskiem + elektrozaczepu z zamkiem rolkowym umożliwia: <ul style="list-style-type: none"> - ustawienie elektrozaczepu w funkcji "noc" + elektrozaczep podłączony do zasilania - otwieranie za pomocą przycisku w pochwyty

WIZJER 3.2 LCD



350 zł
Pamięć wewnętrzna 50 zdjęć

WIZJER PANORAMICZNY
Panorama 200 stopni



kolor:
stal nierdzewna,
mosiądz, czarny

standardowy **65 zł**
do drzwi KMT SUPERTHERM 90 **80 zł**

WIZJER
Szerokokątny



kolor:
złoty, srebrny

standardowy **25 zł**
do drzwi p.poż **30 zł**

Nie dotyczy drzwi KMT SUPERTHERM 90

SAMOZAMYKACZ NAWIERZCHNIOWY
wzmocnienie zawarte w cenie
kolor srebrny



bez blokady **210 zł**
z blokadą ramienia **360 zł**

Nie dotyczy drzwi KMT SUPERTHERM 90

WZMOCNIENIE POD SAMOZAMYKACZ (wysokość 110mm)

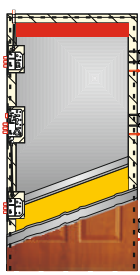

Dotyczy wykonania wzmocnienia bez zakupu samozamykacza GEZE

60 zł

Nie dotyczy drzwi KMT SUPERTHERM 90

ELEMENT MOCUJĄCY RAMIĘ SAMOZAMYKACZA GEZE
kolor srebrny
element umożliwiający zamontowanie samozamykacza od strony wewnętrznej w drzwiach otwieranych na zewnątrz



80 zł

Nie dotyczy drzwi KMT SUPERTHERM 90

SAMOZAMYKACZ CHOWANY LISTWOWY



680 zł

Do drzwi KMT SUPERTHERM 90, KMT PLUS 75 passive z ościeżnicą PASSIVE, ENERGY 90

ZASILACZ 12 V



90 zł

Zasilacz do podłączenia pochwyty z przyciskiem

KONTAKTRON



kolor:
antracyt,
brązowy, biały

90 zł

Nie dotyczy drzwi KMT PL, KMT UNI

PROFESJONALNY PREPARAT DO CZYSZCZENIA I KONSERWACJI STALI NIERDZEWNEJ



zestaw **40 zł**

ZESTAW ZAWIERA:
1 - mocny środek do czyszczenia stali nierdzewnej - poj. 50 ml
2 - środek do czyszczenia i konserwacji stali nierdzewnej oraz powierzchni chromowanych - poj. 150 ml

ODBOJNIK
Ø 60 mm, wysokość 50 mm



60 zł

				
Złota	Brązowa	Czarna	Satyna	INOX

LISTWA DOLNA MASKUJĄCA
(tylko do drzwi jednoskrzydłowych, dotyczy skrótu skrzydła we własnym zakresie)







jednoskrzydłowe **25 zł**

dół skrzydła

Nie dotyczy drzwi KMT SUPERTHERM 90

TABLICZKA Z NUMEREM DOMU
stal nierdzewna

		15x15 cm 25 zł
		15x22 cm 35 zł
		15x30 cm 45 zł

SKRÓCENIE SKRZYDŁA I OŚCIEŻNICY



jednoskrzydłowe **80 zł**
dwuskrzydłowe **160 zł**

z dwiema dostawkami **240 zł**

Nie dotyczy drzwi KMT SUPERTHERM 90

OKAPNIK KMT
Stosowany do drzwi zewnętrznych otwieranych do wewnątrz. Dostępny w szerokościach: "80", "90", "100"



35 zł

Nie dotyczy drzwi KMT SUPERTHERM 90

LISTWA ODBOJNIKOWA
montowana od zewnątrz
wysokość 150 mm



jednoskrzydłowe **80 zł**
dwuskrzydłowe **160 zł**

DWUKOLOR

Dostępny w drzwiach:

- KMT SUPERTHERM 90
- KMT PLUS 75 *passive*
- KMT PLUS 75 max
- KMT PLUS 75
- KMT PLUS 54 kl.3
- KMT PLUS 54
- KMT CLASSIC kl.3
- KMT CLASSIC kl.2
- KMT P.Poż
- KMT Standard 55
- EKO NOVA

PARAMETRY TECHNICZNE:

- dwa różne kolory od zewnątrz i od wewnątrz
- możliwość wykonania w drzwiach pełnych i przeszklonych
- tłoczenie jednakowe z dwóch stron
- możliwość wykonania w szerokości „80” „90” „100” (wg. oferty danego modelu)
- zestawienia kolorystyczne dostępne wg. oferty danego modelu
- możliwość wykonania ościeżnicy w dwóch kolorach (TERMA) lub w jednym kolorze (wg. oferty ościeżnic dostępnych w danym modelu)

200 zł

dopłata do ceny drzwi jednoskrzydłowych wg. oferty standardowej

- skrzydło w dwukolorze
- ościeżnica jeden kolor (wg. oferty ościeżnic dostępnych w danym modelu)

600 zł

dopłata do ceny drzwi jednoskrzydłowych wg. oferty standardowej

- skrzydło w dwukolorze
- ościeżnica w kolorze dwustronnym (tylko TERMA)
- do drzwi KMT PLUS 54, KMT CLASSIC kl.2 należy dodatkowo doliczyć dopłatę 241 zł za zmianę ościeżnicy standardowej na TERMA
- ościeżnica TERMA nie jest dostępna do drzwi KMT PLUS kl.3, KMT CLASSIC kl.3, KMT P.POŻ, KMT STANDARD 55, EKO NOVA



OŚCIEŻNICA TERMA
kolor dwustronny



Świadectwo Ochronne
Urzędu Patentowego

ZAMEK LISTWOWY HAKOWY



150 zł

dopłata do ceny skrzydła KMT PLUS 75 *passive* przy zmianie zamka listwowego standardowego na zamek listwowy hakowy

PARAMETRY TECHNICZNE:

- zamek listwowy hakowy przeznaczony jest do zastosowania w drzwiach KMT PLUS 75 *passive*
- wielopunktowe ryglowanie drzwi następuje za pomocą sterowania wkładką patentową
- dodatkowe zabezpieczenie stanowi ryglowanie niezależne drugą wkładką
- czoło zasuwicy wykonane ze stali nierdzewnej, pozostałe elementy zabezpieczone warstwą ocynku
- szerokość blachy czołowej 22 mm
- rozstaw 72 mm

GAMA COLOR

Drzwi malowane według palety RAL - dopłata

KMT PLUS 75	KMT PLUS 54
<ul style="list-style-type: none"> • malowane obustronnie na jeden kolor • dostępne wyłącznie z ościeżnicą ENERGY 90 	<ul style="list-style-type: none"> • malowane obustronnie na jeden kolor • dostępne wyłącznie z ościeżnicą ENERGY 60
drzwi jednoskrzydłowe 980 zł + dopłata do ościeżnicy ENERGY 90 wg. cennika str.68	drzwi jednoskrzydłowe 640 zł + dopłata do ościeżnicy ENERGY 60 wg. cennika str.68
drzwi dwuskrzydłowe 1320 zł	drzwi dwuskrzydłowe 980 zł + dopłata do ościeżnicy ENERGY 60 wg. cennika str.56
naświetle 480 zł z przeszkleniem 580 zł panel pełny	naświetle 380 zł z przeszkleniem 480 zł panel pełny
poszerzenie aluminiowe 250 zł za 1 sztukę	poszerzenie aluminiowe 180 zł za 1 sztukę
Dostępne wzory: Pełne - płaskie, 13, 14, 15, 16, aplikacje inox (nie dotyczy 10) Przeszklone - 11s..., 13s..., 14s...	

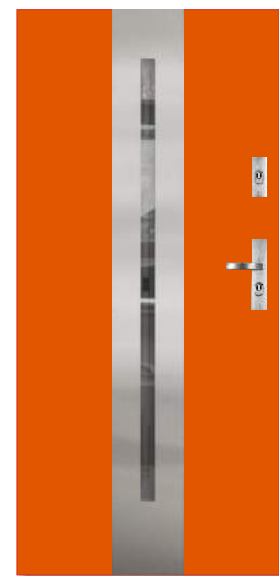

OŚCIEŻNICA PASSIVE (drewniano-aluminiowa) PRÓG (WPC/aluminium)

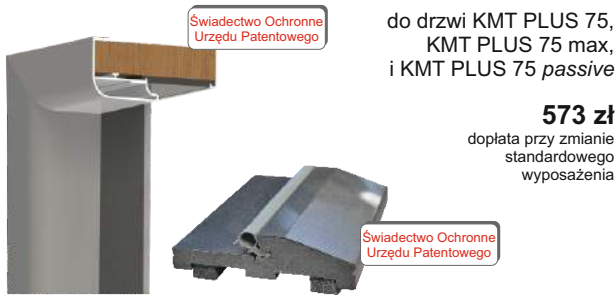

Świadectwo Ochronne
Urzędu Patentowego

do drzwi KMT PLUS 75,
KMT PLUS 75 max,
i KMT PLUS 75 passive

573 zł

dopłata przy zmianie
standardowego
wyposażenia

Świadectwo Ochronne
Urzędu Patentowego

OŚCIEŻNICA TERMA (stalowa) PRÓG (stalowy)

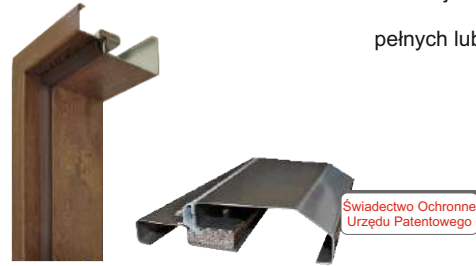

do drzwi jednoskrzydłowych
KMT PLUS 54
pełnych lub przeszklonych

241 zł

dopłata przy zmianie
standardowego
wyposażenia

Świadectwo Ochronne
Urzędu Patentowego

OŚCIEŻNICA ENERGY 60 (aluminiowa) PRÓG (aluminiowy)

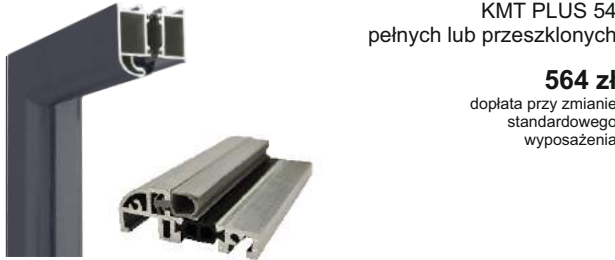

do drzwi jednoskrzydłowych
KMT PLUS 54
pełnych lub przeszklonych

564 zł

dopłata przy zmianie
standardowego
wyposażenia

OŚCIEŻNICA ENERGY 90 (aluminiowa) PRÓG (aluminiowy)



do drzwi KMT PLUS 75,
KMT PLUS 75 max
i KMT PLUS 75 passive

573 zł

dopłata przy zmianie
standardowego
wyposażenia

POSZERZENIE ALUMINIOWE BOCZNE I GÓRNE do ościeżnicy ENERGY 60



35 mm

120 zł mb



50 mm

160 zł mb

POSZERZENIE ALUMINIOWE BOCZNE I GÓRNE do ościeżnicy SUPERTHERM 90, ENERGY 90



50 mm

210 zł mb

POSZERZENIE PODPROGOWE do progów: SUPERTHERM, PASSIVE, TERMA, TERMA 75

do drzwi
„80” „90” „100”

80 zł

wysokość: 50-150 mm

150 zł

wysokość: 151-300 mm

220 zł

wysokość: 301-500 mm

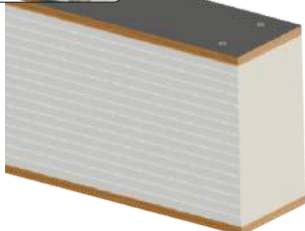
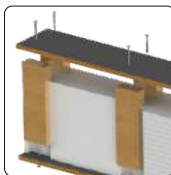

POSZERZENIE PODPROGOWE PCW do progów ENERGY 60



15 mm

standardowe
35 zł mb



35 mm

standardowe
35 zł mb

ze wzmocnieniem
stalowym
43 zł mb



60 mm

standardowe
75 zł mb

ze wzmocnieniem
stalowym
90 zł mb

POSZERZENIE PODPROGOWE PCW do progów: SUPERTHERM 90, ENERGY 90, aluminiowy P10, aluminiowy P11, aluminiowy P15



15 mm

standardowe
35 zł mb



30 mm

standardowe
35 zł mb

ze wzmocnieniem
stalowym
43 zł mb



100 mm

standardowe
100 zł mb

ze wzmocnieniem
stalowym
116 zł mb

Ościeżnica KMT SUPERTHERM 90

- Wykonanie:
- szerokość - "90"
 - profil aluminiowy wypełniony pianką
 - pokrycie: podkład, pasywacja, farba poliesterowa proszkowa
 - pokrycie zewnętrzne: laminat drewnopodobny
 - naroża ościeżnicy nitowane oraz skręcane
 - trzy zawiasy 3D
 - trzy otwory na bolce antywyważeniowe
 - uszczelka EPDM
 - inne dodatki: śruby, zaślepki, klucz imbusowy
 - regulacja zamka

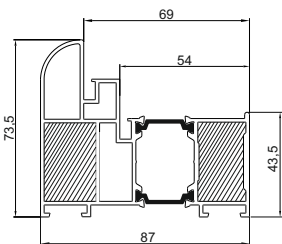

- Kolory:**
- złoty dąb
 - orzech ciemny
 - biały
 - winchester
 - antracyt
 - dąb ciemny
 - szary
 - dąb bielony
 - metbrush

Próg SUPERTHERM 90

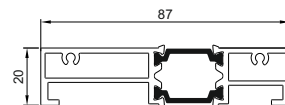

- profil aluminiowy
- inne dodatki - śruby, zaślepki

Ościeżnica KMT PASSIVE 1088 zł

- Wykonanie:
- szerokość - „80”, „90”, „100”
 - rdzeń: sklejka wodoodporna
 - profil aluminiowy
 - pokrycie: podkład, pasywacja, farba poliesterowa proszkowa
 - pokrycie zewnętrzne: laminat drewnopodobny
 - naroża ościeżnicy skręcane
 - przekładka termiczna 60 mm z PCV
 - trzy zawiasy wkręcane z regulacją 3D
 - sześć otworów na bolce antywyważeniowe
 - uszczelka EPDM
 - inne dodatki: śruby, zaślepki, klucz imbusowy
 - regulacja zamka

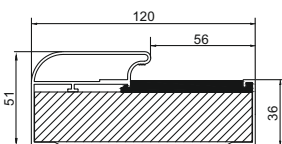

Świadczenie Ochronne Urzędu Patentowego

- Kolory:**
- złoty dąb
 - orzech ciemny
 - biały
 - winchester
 - antracyt
 - szary
 - dąb bielony
 - dąb ciemny
 - grafit metalik
 - metbrush

Próg PASSIVE



Świadczenie Ochronne Urzędu Patentowego

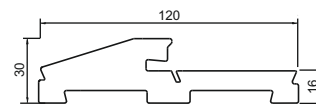

- blacha nierdzewna
- pełny profil WPC
- niewidoczne otwory montażowe
- montaż bez listwy progowej
- inne dodatki - śruby, uszczelka.

Ościeżnica KMT ENERGY 90 1088 zł

- Wykonanie:
- szerokość - „80”, „90”, „100”
 - profil aluminiowy
 - pokrycie: podkład, pasywacja, farba poliesterowa proszkowa
 - pokrycie zewnętrzne: laminat drewnopodobny
 - naroża ościeżnicy nitowane oraz skręcane
 - trzy zawiasy 3D
 - trzy otwory na bolce antywyważeniowe
 - uszczelka EPDM
 - inne dodatki: śruby, zaślepki, klucz imbusowy
 - regulacja zamka

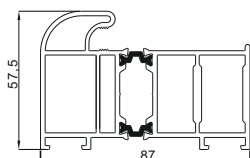

- Kolory:**
- złoty dąb
 - mahoń
 - orzech ciemny
 - wenge
 - biały
 - winchester
 - antracyt
 - grafit metalik
 - dąb ciemny
 - szary
 - dąb bielony
 - metbrush

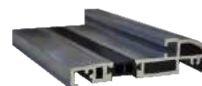

Próg ENERGY 90

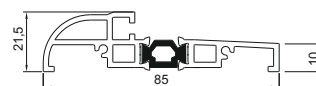

- profil aluminiowy
- uszczelka gumowa z dodatkiem elastomeru
- inne dodatki - śruby, zaślepki

Ościeżnica KMT ENERGY 60 893 zł

- Wykonanie:
- szerokość - „80”, „90”, „100”
 - profil aluminiowy
 - pokrycie: podkład, pasywacja, farba poliesterowa proszkowa
 - pokrycie zewnętrzne: laminat drewnopodobny
 - naroża ościeżnicy nitowane oraz skręcane
 - trzy zawiasy regulowane
 - trzy otwory na bolce antywyważeniowe
 - uszczelka EPDM
 - inne dodatki: śruby, zaślepki, klucz imbusowy
 - regulacja zamka

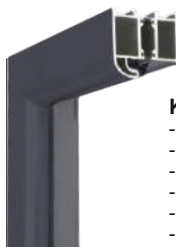
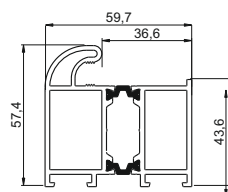

- Kolory:**
- złoty dąb
 - mahoń
 - orzech ciemny
 - wenge
 - biały
 - winchester
 - antracyt
 - grafit metalik
 - dąb ciemny
 - szary
 - dąb bielony
 - metbrush



Próg ENERGY 60

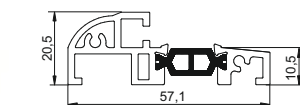

- profil aluminiowy
- uszczelka gumowa z dodatkiem elastomeru
- inne dodatki - śruby, zaślepki

Ościeżnica KMT TERMA 75 515 zł

- Wykonanie:
- szerokość - "80", "90", "100"
 - blacha stalowa gr. 1,5 mm
 - przekładka termiczna
 - pokrycie: laminat drewnopodobny
 - naroża ościeżnicy zaciskane
 - trzy zawiasy 3D
 - trzy otwory na bolce
 - 6 uchwytów do mocowania
 - uszczelka EPDM
 - inne dodatki - śruby, zaślepki, klucz imbusowy.
 - regulacja zamka

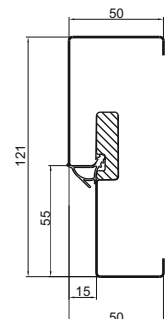

Świadczenie Ochronne Urzędu Patentowego

- Kolory:**
- złoty dąb
 - mahoń
 - orzech ciemny
 - orzech włoski
 - wenge
 - biały
 - winchester
 - antracyt
 - grafit metalik
 - dąb ciemny
 - szary
 - dąb bielony
 - metbrush



Świadczenie Ochronne Urzędu Patentowego

Świadczenie Ochronne Urzędu Patentowego

Próg ze stali nierdzewnej TERMA 75

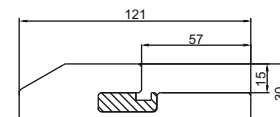

- blacha nierdzewna
- przekładka termiczna
- uszczelka gumowa z dodatkiem elastomeru
- inne dodatki - śruby, zaślepki, podkładka pod próg.

Próg PASSIVE

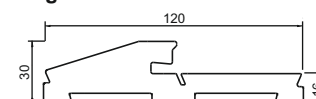

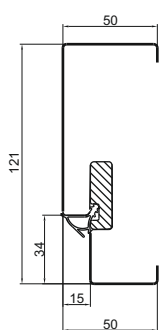

Ościeżnica KMT TERMA 54 515 zł

- Wykonanie:
- szerokość - "80", "90", "100"
 - blacha stalowa gr. 1,5 mm
 - przekładka termiczna
 - pokrycie: laminat drewnopodobny
 - naroża ościeżnicy zaciskane
 - trzy zawiasy płytkowe klasy B15
 - trzy otwory na bolce
 - 6 uchwytów do mocowania
 - uszczelka EPDM
 - inne dodatki - śruby, zaślepki, klucz imbusowy.
 - regulacja zamka

Świadectwo Ochronne
Urzędu Patentowego



Kolory:

- złoty dąb
- mahoń
- orzech ciemny
- orzech włoski
- wenge
- biały
- winchester
- antracyt
- grafit metalik
- dąb ciemny
- szary
- dąb bielony
- metbrush

Próg ze stali nierdzewnej TERMA 54

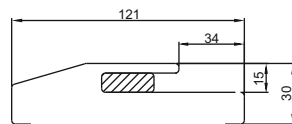

Świadectwo Ochronne
Urzędu Patentowego

- blacha nierdzewna
- przekładka termiczna
- uszczelka gumowa z dodatkiem elastomeru
- inne dodatki - śruby, zaślepki, podkładka pod próg.

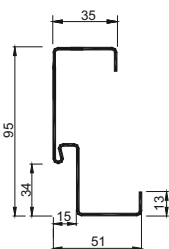

Ościeżnica KMT 10CP / 10C 314 zł / 349 zł

- Wykonanie:
- szerokość - "80", "90", "100"
 - blacha stalowa gr. 1,5 mm
 - pokrycie: laminat drewnopodobny
 - naroża ościeżnicy zaciskane
 - trzy zawiasy płytkowe klasy B15
 - trzy otwory na bolce
 - 9 uchwytów do mocowania
 - uszczelka EPDM
 - inne dodatki - śruby, zaślepki,
 - dodatkowe wzmocnienia
 - regulacja zamka



Kolory:

- złoty dąb
- mahoń
- orzech ciemny
- orzech włoski
- wenge
- biały
- winchester
- antracyt
- grafit metalik
- dąb ciemny
- szary
- dąb bielony
- metbrush



stalowy

Próg ze stali nierdzewnej P10 60 zł

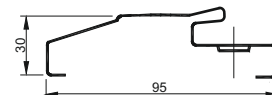

aluminiowy

Próg aluminiowy P10 60 zł

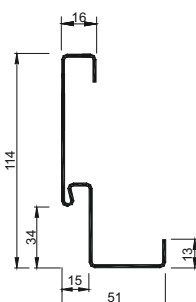
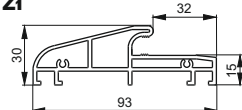

Ościeżnica KMT 11CP / 11C 314 zł / 349 zł

- Wykonanie:
- szerokość - "80", "90", "100"
 - blacha stalowa gr. 1,5 mm
 - pokrycie: laminat drewnopodobny
 - naroża ościeżnicy zaciskane
 - trzy zawiasy płytkowe klasy B15
 - trzy otwory na bolce
 - 9 uchwytów do mocowania
 - uszczelka EPDM
 - inne dodatki - śruby, zaślepki,
 - dodatkowe wzmocnienia
 - regulacja zamka



Kolory:

- złoty dąb
- mahoń
- orzech ciemny
- orzech włoski
- wenge
- biały
- winchester
- antracyt
- grafit metalik
- dąb ciemny
- szary
- dąb bielony
- metbrush



stalowy

Próg ze stali nierdzewnej P11 60 zł

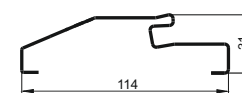

aluminiowy

Próg aluminiowy P11 60 zł

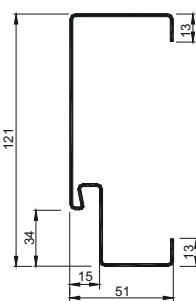
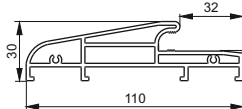

Ościeżnica KMT 15CP / 15C 314 zł / 349 zł

- Wykonanie:
- szerokość - "80", "90", "100"
 - blacha stalowa gr. 1,5 mm
 - pokrycie: laminat drewnopodobny
 - naroża ościeżnicy zaciskane
 - trzy zawiasy płytkowe klasy B15
 - trzy otwory na bolce
 - 9 uchwytów do mocowania
 - uszczelka EPDM
 - inne dodatki - śruby, zaślepki,
 - dodatkowe wzmocnienia
 - regulacja zamka



Kolory:

- złoty dąb
- mahoń
- orzech ciemny
- orzech włoski
- wenge
- biały
- winchester
- antracyt
- grafit metalik
- dąb ciemny
- szary
- dąb bielony
- metbrush



stalowy

Próg ze stali nierdzewnej P15 60 zł

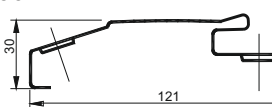

aluminiowy

Próg aluminiowy P15 60 zł

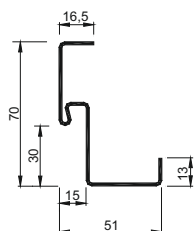
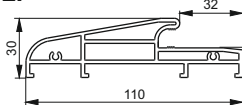

Ościeżnica KMT 7PL 160 zł

- Wykonanie:
- szerokość - "70", "80", "90", "100"
 - blacha stalowa gr. 1,5 mm
 - pokrycie: fosforanowanie, pasywacja farba poliestrowa proszkowa
 - naroża ościeżnicy skręcane
 - trzy zawiasy wkręcane
 - 12 uchwytów do mocowania
 - uszczelka EPDM
 - inne dodatki - śruby, zaślepki
 - wysokość do zalania w posadzce



Kolory:

- brąz
- popiel
- biała



Próg ze stali nierdzewnej uniwersalny 50 zł

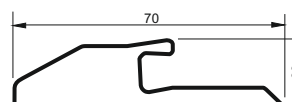

- blacha nierdzewna
- uszczelka gumowa z dodatkiem elastomeru
- inne dodatki - kołki rozporowe, podkładka pod próg.

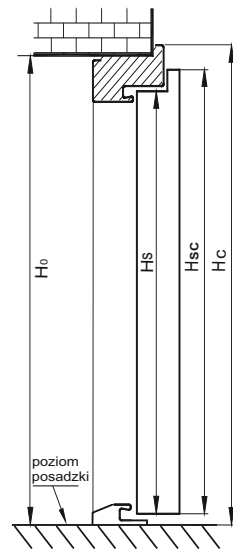
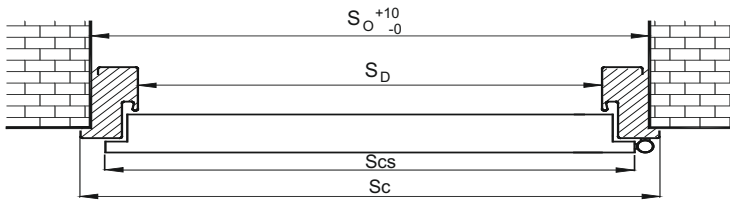

Skrzydła KMT (za wyjątkiem p.poż.)				N (dostępne w KMT Classic KMT Plus 54)		p.poż.		SUPER THERM	
parametry	"70"	"80"	"90"	"100"	"80"N	"90"N	"80"	"90"	"90"
wysokość w przyldzie H _s	2010	2010	2010	2010	2010	2010	2020	2020	2015
wysokość całkowita H _{sc}	2025	2025	2025	2025	2025	2025	2035	2035	2045
szerokość całkowita S _{cs}	750	850	950	1050	805	905	850	950	950

OŚCIEŻNICE NAROŻNE																			
parametry	KMT 7 PL				KMT 10CP, KMT 10C			KMT 10N		KMT 10CP			KMT 11CP, KMT 11C			KMT 11N			
	"70"	"80"	"90"	"100"	"80"	"90"	"100"	"80"N	"90"N	"110"	"120"	"130"	"80"	"90"	"100"	"80"N	"90"N		
wysokość całkowita H _c	2090	2090	2090	2090	2075	2075	2075	2075	2075	2075	2075	2075	2075	2075	2075	2075	2075		
szerokość w świetle S _d	700	800	900	1000	800	900	1000	755	855	1100	1200	1300	800	900	1000	755	855		
szerokość całkowita S _c	800	900	1000	1100	900	1000	1100	855	955	1200	1300	1400	900	1000	1100	855	955		
zalecana wys. otworu H _o	do zalania w posadzce 30mm				na gotową posadzkę przewidziano luz 5mm														
	2065	2065	2065	2065	2065	2065	2065	2065	2065	2065	2065	2065	2065	2065	2065	2045	2045	2045	2045
zalecana szer. otworu S _o	745	845	945	1045	880	980	1080	825	925	1180	1280	1380	850	950	1050	790	890		

OŚCIEŻNICE SYMETRYCZNE											
parametry	KMT 15CP, KMT 15C			KMT 15CP			KMT 15 p.poż.		TERMA do PLUS 54, PLUS 75 PLUS 75 max, PLUS 75 passive		
	"80"	"90"	"100"	"110"	"120"	"130"	"80"	"90"	"80"	"90"	"100"
wysokość całkowita H _c	2075	2075	2075	2075	2075	2075	2085	2085	2075	2075	2075
szerokość w świetle S _d	800	900	1000	1100	1200	1300	800	900	800	900	1000
szerokość całkowita S _c	900	1000	1100	1200	1300	1400	900	1000	900	1000	1100
zalecana wys. otworu H _o	na gotową posadzkę przewidziano luz 5mm										
	2080	2080	2080	2080	2080	2080	2090	2090	2080	2080	2080
zalecana szer. otworu S _o	910	1010	1110	1210	1310	1410	910	1010	910	1010	1110

OŚCIEŻNICA DREWNIANO-ALUMINIOWA			
PASSIVE			
"80"	"90"	"100"	
2075	2075	2075	
800	900	1000	
904	1004	1104	
2080	2080	2080	
915	1015	1115	

OŚCIEŻNICA SUPER THERM
"90"
2093
900
1050
2105
1070

OŚCIEŻNICE ALUMINIOWE UWAGA! Nie dotyczy naświetli (patrz str. 60)																		
parametry	ENERGY 60			ENERGY 60 do drzwi z dostawką otwieraną						ENERGY 90			ENERGY 90 do drzwi z dostawką otwieraną					
	"80"	"90"	"100"	"110" 80+30	"120" 80+40	"120" 90+30	"130" 90+40	"130" 100+30	"140" 100+40	"80"	"90"	"100"	"110" 80+30	"120" 80+40	"120" 90+30	"130" 90+40	"130" 100+30	"140" 100+40
wysokość całkowita H _c	2072	2072	2072	2072	2072	2072	2072	2072	2072	2075	2075	2075	2075	2075	2075	2075	2075	2075
szerokość w świetle S _d	800	900	1000	1100	1200	1200	1300	1300	1400	800	900	1000	1100	1200	1200	1300	1300	1400
szerokość całkowita S _c	917	1017	1117	1217	1317	1317	1417	1417	1517	917	1017	1117	1222	1322	1322	1422	1422	1522
zalecana wys. otworu H _o	na gotową posadzkę przewidziano luz 8mm									na gotową posadzkę przewidziano luz 5mm								
	2080	2080	2080	2080	2080	2080	2080	2080	2080	2080	2080	2080	2080	2080	2080	2080	2080	2080
zalecana szer. otworu S _o	930	1030	1130	1230	1330	1330	1430	1430	1530	930	1030	1130	1230	1330	1330	1430	1430	1530

OŚCIEŻNICE ALUMINIOWE UWAGA! Nie dotyczy naświetli (patrz str. 60)														
parametry	ENERGY 60, ENERGY 90 do drzwi z dostawką stałą						ENERGY 60, ENERGY 90 do drzwi z 2 dostawkami stałymi							
	"110" 80+30	"120" 80+40	"120" 90+30	"130" 90+40	"130" 100+30	"140" 100+40	"140" 30+80+30	"150" 30+90+30	"160" 40+80+40	"160" 30+100+30	"170" 40+90+40	"180" 40+100+40		
wysokość całkowita H _c	ENERGY 60: 2072 ENERGY 90: 2075						ENERGY 60: 2072 ENERGY 90: 2075							
szerokość w świetle S _d	800	800	900	900	1000	1000	800	900	800	1000	900	1000		
szerokość całkowita S _c	1277	1377	1377	1477	1477	1577	1637	1737	1837	1837	1937	2037		
zalecana wys. otworu H _o	na gotową posadzkę przewidziano luz: ENERGY 90 - 5mm; ENERGY 60 - 8mm													
	2080	2080	2080	2080	2080	2080	2080	2080	2080	2080	2080	2080		
zalecana szer. otworu S _o	1300	1400	1400	1500	1500	1600	1660	1760	1860	1860	1960	2060		

UWAGA! Każde docięcie drzwi od dołu powoduje zmianę w wyglądzie wyrobu.

Cennik nie stanowi oferty w rozumieniu prawa. Załączone dane mają charakter informacyjny. Producent zastrzega sobie prawo do zmian.



DRZWI STALOWE

KATALOG WYROBÓW



Luty 2019



BRAMY GARAŻOWE

KATALOG WYROBÓW



Luty 2019



Lider rynku
stolarski
2017
wg forum

Lider rynku
stolarski
2016
wg forum

Lider rynku
stolarski
2015
wg forum

Lider rynku
stolarski
2014
wg forum



PRODUCENT:

KRAT-MET 76-251 Kobylnica, ul. Witosa 21
tel. (0 59) 842 91 51; 842 99 71
fax: (0 59) 841 55 35
e-mail: biuro@kmt-stal.pl

więcej na stronie: www.kmt.com.pl

PRODUCENT:

TERMA 76-200 Słupsk, ul. Poznańska 42A
tel. (0 59) 841 44 34; (0 59) 841 32 68
fax: (0 59) 841 32 39
e-mail: terma@terma.pl

więcej na stronie: www.kmt.com.pl